

Panasonic®

Operating and Installation Instructions

Ceiling Fan

Model No. / Kiểu máy

F-60GDN
F-60GDS

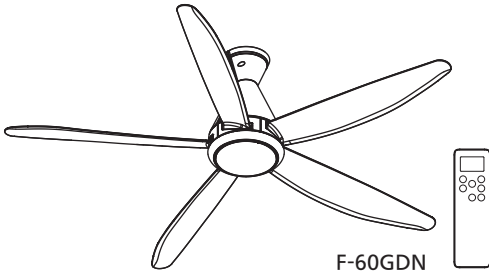

F-60GDN

Net weight (Short Pipe) / Trọng Lượng Tĩnh (Ống Ngắn) : 5.6 kg
Net weight (Long Pipe) / Trọng Lượng Tĩnh (Ống Dài) : 5.7 kg

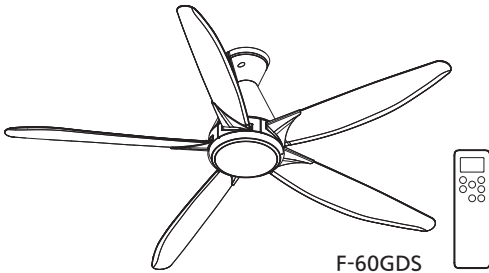

F-60GDS

Net weight (Short Pipe) / Trọng Lượng Tĩnh (Ống Ngắn) : 5.7 kg
Net weight (Long Pipe) / Trọng Lượng Tĩnh (Ống Dài) : 5.8 kg



SCAN ME

Please read the Safety precautions and scan QR to watch the installation video for reference!

Vui lòng đọc phần lưu ý an toàn và quét mã QR để xem video hướng dẫn lắp đặt tham khảo !

Operating and Installation Instructions Ceiling Fan

Thank you for purchasing this Panasonic product.

Before operating this product, please read the instructions carefully, and save this manual for future use.

Contents

Safety precautions	2 - 3
Maintenance	6
Name of parts	7
How to install	8 - 13
How to use	14 - 20
Copyright	21 - 22
Specifications	23

Hướng Dẫn Sử Dụng và Lắp Đặt Quạt Trần

Cảm ơn quý khách hàng đã mua sản phẩm quạt Panasonic.

Trước khi sử dụng sản phẩm này, xin vui lòng đọc kỹ các hướng dẫn và cất giữ sách hướng dẫn sử dụng này để tham khảo sau này.

Nội dung

Chú ý về an toàn	4 - 5
Bảo dưỡng	6
Các bộ phận	7
Cách lắp đặt	8 - 13
Cách sử dụng	14 - 20
Bản quyền	21 - 22
Thông số kỹ thuật	23

Electronic-warranty is available from My Panasonic App. Please check the warranty card for details.

Bảo hành điện tử qua Ứng dụng My Panasonic. Vui lòng kiểm tra tờ phiếu bảo hành để biết thêm thông tin chi tiết.

Safety precautions

Always follow these instructions

To avoid the possibility of causing injury to users or damage to properties, please follow all the explanations written below.



This symbol denotes an action that is **COMPULSORY**.



This symbol denotes an action that is **PROHIBITED**.



WARNING

A state that may be caused by the mishandling of products, which, if not avoided, may lead to the possibility of death or serious injury of users.



CAUTION

A state that may be caused by the mishandling of products, which, if not avoided, may result in the injury of users or property damage.

WARNING



Follow strictly all the instructions given in this manual for installation.

Electrical or installation work needs to be performed by a qualified individual. Installation error can cause fire, electrical shock, injury or Ceiling Fan to drop.



Switch off the power supply and wait until the Blades is fully static, before cleaning or doing any maintenance jobs. Can cause injury and electrical shock if Ceiling Fan move suddenly.

Kindly refer to your authorized dealer for repairing or maintenance issue.



Tighten the Blade Screws firmly using a screwdriver. (250-300 N-cm) Can cause injury if Blade drops.



Ensure that the ceiling hook can sustain more than 10 times the Ceiling Fan weight. Can cause injury if Ceiling Fan drops.



Stop using the Ceiling Fan when any abnormality or failure occurs and turn "OFF" the Miniature Circuit Breaker (MCB). Risk of smoke, fire, electrical shock and drop. Please contact your authorized dealer for maintenance/repair.



Dismantle the broken or damaged Ceiling Fan. Can cause injury if Ceiling Fan drops.



If unusual oscillating movement is observed, immediately stop using the Ceiling Fan and contact the manufacturer, its service agent or suitably qualified persons. Can cause injury if Ceiling Fan drops.



Do not install the Ceiling Fan at oily and dusty places. Can cause fire, short circuit and electrical shock.



Do not install the Ceiling Fan near flammable areas such as a gas cooker. Can cause fire, short circuit and electrical shock.



Do not install the Ceiling Fan near chemicals and alkaline. Can cause fire, short circuit and electrical shock.



Do not damage the wire during installation eg. deform due to heat, twist, bend, etc. Can cause fire, short circuit and electrical shock.



Do not use power supply other than rated voltage mentioned. Overheating can cause electrical shock or fire.



Do not insert any metal items in the battery area with the Battery. Can cause fire, short circuit and electrical shock.



Do not hang onto the Ceiling Fan. Can cause injury if Ceiling Fan drops.



Do not disassemble the Ceiling Fan unless stated by this manual. Must use only supplied parts. Can cause fire, electrical shock, injury or Ceiling Fan to drop.



Do not touch the Ceiling Fan while it is operating. Can cause injury, damage and Ceiling Fan to drop.



Do not sprinkle water to Ceiling Fan or do not wet the Ceiling Fan. Can cause fire, short circuit and electrical shock.

CAUTION



To avoid the possibility of causing injury to users or damage to properties, please follow all the explanation written in this manual. The manufacturer will not be responsible for any accidents or injuries caused by defective, deficient installation or installation which does not follow the instruction manual.
Can cause the injury of users or property damage.



This appliance is not intended for use by persons (including children) with reduced physical, sensory or mental capabilities, or lack of experience and knowledge, unless they have been given supervision or instruction concerning use of the appliance by a person responsible for their safety. Children should be supervised to ensure that they do not play with the appliance.
Can cause the injury of users or property damage.



The Ceiling Fan must be mounted above 2.3 m from the floor and 1 m from the wall to the Blade.
Can cause unstable air flow and affect Ceiling Fan to wobble.
Can cause injury if Ceiling Fan drops.
Refer to Step 2 - ① on page 15 for the measurement method.



After installation make sure the Ceiling Fan does not wobble extremely.
Can cause injury if Ceiling Fan drops.



Replace all the Blades if any of them breaks or cracks.
Wobbling can cause Ceiling Fan to drop.



The mounting of the suspension system shall be performed by the manufacturer, its service agent or suitably qualified persons.
Can cause injury if Ceiling Fan drops.



The Ceiling Fan suspension system should be examined at least once every two years.
Can cause the injury of users or property damage.



The replacement of parts of the safety suspension system device shall be performed by the manufacturer, its service agent or suitably qualified persons.
Can cause the injury of users or property damage.



This product is for in house use only. Do not install at a windy places.
Can cause rust, discolour, damage and injury.



Do not install at places where there is high vibration and impact.
Can cause injury if Ceiling Fan drops.



Avoid fixing inside dome ceiling.
Can cause unstable air flow and affect Ceiling Fan to wobble.
Can cause injury if Ceiling Fan drops.



Do not expose yourself continuously to direct wind from the Ceiling Fan.
It may cause discomfort.



Wipe away dirt with a clean soft cloth, ordinary soap and water to keep the Ceiling Fan clean. Do not use solvents (gasoline, petroleum, thinner, benzene, alcohol, cleaning powder, alkaline detergent) or any other chemicals.
Can cause plastic part deformation and metal corrosion.
Can cause injury if parts drop.



Ensure that the Ceiling Hook ("J" Hook) or ("U" Hook) is not loosen. Tighten the Bolt and Nut of the Pulley Set Plate firmly using a torque wrench. (1500-1800 N·cm)
Can cause injury if Ceiling Fan drops due to wobbling.
Refer to Step 2 on page 9 for the installation method.



Do not use at the area near to hot spring and volcanic.
Can cause the lighting not lit.



Do not install the Ceiling Fan at a wet, high temperature and high humidity area such as shower room.
If an electrical current leakage occurs, it can cause electrical shock and fire easily.

Chú ý về an toàn

Phải luôn thực hiện theo các hướng dẫn này

Để tránh khả năng người sử dụng bị chấn thương hay thiết bị bị hư hỏng, hãy tuân theo những hướng dẫn sau đây.



Biểu tượng này thể hiện những hành động **BẮT BUỘC**.



Biểu tượng này thể hiện những hành động **NGHIÊM CẤM TUYỆT ĐỐI**.



CẢNH BÁO

Tình huống có thể xảy ra do sử dụng thiết bị không đúng cách, nếu không tránh được có thể dẫn đến thiệt mạng hoặc gây chấn thương nghiêm trọng cho người sử dụng.



LƯU Ý

Tình huống có thể xảy ra do sử dụng thiết bị không đúng cách, nếu không tránh được có thể gây chấn thương cho người sử dụng hoặc làm hư hỏng thiết bị.



CẢNH BÁO



Tuân theo một cách nghiêm ngặt tất cả những hướng dẫn lắp đặt trong quyển hướng dẫn sử dụng này. Việc đi dây điện phải do người có chuyên môn tiến hành.

Lỗi lắp đặt có thể gây cháy, điện giật, thương tích và rơi Quạt Trần.



Tắt tất cả nguồn điện và chờ cho đến khi cánh quạt ngừng quay hoàn toàn trước khi lau chùi hoặc tiến hành bảo dưỡng quạt. Quạt Trần đột ngột quay có thể gây thương tích và điện giật.

Vui lòng tham khảo đại lý bán hàng được ủy quyền về việc sửa chữa hoặc bảo dưỡng.



Dùng tua vít để vặn chặt vít Cánh Quạt. (250-300 N·cm).

Có thể gây chấn thương nếu cánh quạt bị rơi.



Đảm bảo móc trần nhà có khả năng chịu được trọng lượng lớn hơn 10 lần trọng lượng của Quạt Trần.

Có thể gây chấn thương nếu Quạt Trần bị rơi.



Ngưng sử dụng Quạt Trần khi xảy ra bất kỳ sự cố bất thường hoặc hỏng hóc nào và chuyển cầu dao tự động (MCB) sang trạng thái “OFF” (TẮT).

Nguy cơ bốc khói, cháy, điện giật và rơi. Vui lòng liên hệ với đại lý được ủy quyền để được bảo trì/ sửa chữa.



Tháo dỡ Quạt Trần bị hỏng.

Có thể gây chấn thương nếu Quạt Trần bị rơi.



Nếu thấy quạt quay bất thường, ngừng sử dụng Quạt Trần ngay lập tức và liên hệ với nhà sản xuất, đại diện bảo dưỡng hoặc người có năng lực thích hợp.

Có thể gây chấn thương nếu Quạt Trần bị rơi.



Không lắp Quạt Trần ở những nơi có nhiều dầu mỡ và bụi.

Có thể gây cháy, đoản mạch và điện giật.



Không lắp đặt Quạt Trần tại những nơi dễ cháy nổ như bếp ga.

Có thể gây cháy, đoản mạch và điện giật.



Không lắp Quạt Trần gần các hóa chất và chất kiềm.

Có thể gây cháy, đoản mạch và điện giật.



Không làm hư hỏng dây điện trong quá trình lắp đặt, như làm biến dạng do nhiệt, xoắn, bẻ cong, v.v.

Có thể gây cháy, đoản mạch và điện giật.



Không sử dụng các nguồn điện khác ngoài nguồn điện định mức đã được nói ở trên.

Quạt quá nóng có thể gây cháy hoặc điện giật.



Không được lắp các vật bằng kim loại cùng với pin vào ngăn chứa Pin.

Có thể gây cháy, đoản mạch và điện giật.



Không bám lên Quạt Trần.

Có thể gây chấn thương nếu Quạt Trần bị rơi.



Không tháo dỡ Quạt Trần trừ khi được hướng dẫn trong quyển hướng dẫn này.

Chỉ sử dụng phụ kiện đi kèm.

Có thể gây cháy, điện giật, thương tích và rơi Quạt Trần.



Không chạm vào Quạt Trần nếu quạt đang hoạt động.

Có thể gây chấn thương, hỏng hóc và làm Quạt Trần rơi.



Không tét nước vào Quạt Trần. Hoặc không làm ướt Quạt Trần.

Có thể gây cháy, đoản mạch và điện giật.

LƯU Ý



Để tránh trường hợp bị chấn thương với người dùng hay có những hư hỏng với thiết bị, hãy tuân theo tất cả những hướng dẫn có trong quyển hướng dẫn sử dụng này. Nhà sản xuất sẽ không chịu trách nhiệm với bất cứ tai nạn hay chấn thương nào xảy ra do lỗi lắp đặt không đúng hay không tuân theo hướng dẫn trong quyển hướng dẫn sử dụng này.

Có thể gây tổn thương cho người dùng hoặc hư hỏng sản phẩm.



Thiết bị này không được thiết kế để sử dụng bởi những người (bao gồm trẻ em) có thể lực, giác quan hoặc tinh thần kém hoặc những người thiếu kinh nghiệm và kiến thức, trừ khi họ được giám sát hoặc hướng dẫn sử dụng thiết bị bởi người chịu trách nhiệm về sự an toàn của họ. Trẻ em nên được giám sát để đảm bảo chúng không đùa nghịch với thiết bị. Có thể gây tổn thương cho người dùng hoặc hư hỏng sản phẩm.



Quạt Trần phải được lắp đặt cách sàn nhà 2,3 m, các Cánh Quạt phải cách tường 1 m.

Có thể khiến cho luồng gió không ổn định, khiến Quạt Trần bị lắc.

Có thể gây chấn thương nếu quạt bị rơi. Xem Bước 2 - ① trang 15 để biết cách đo.



Sau khi lắp đặt, phải kiểm tra chắc chắn rằng Quạt Trần không bị lỏng mạnh.

Có thể gây chấn thương nếu quạt bị rơi.



Thay thế tất cả các Cánh Quạt nếu bất kỳ cánh nào bị vỡ hoặc bị rạn nứt.

Hiện tượng đảo lắc có thể làm rơi Quạt Trần.



Nhà sản xuất, đại diện bảo dưỡng hoặc người có năng lực thích hợp sẽ thực hiện việc gắn hệ thống treo.

Có thể gây chấn thương nếu Quạt Trần bị rơi.



Nên kiểm tra hệ thống treo Quạt Trần ít nhất hai năm một lần.

Có thể gây tổn thương cho người dùng hoặc hư hỏng sản phẩm.



Việc thay thế các bộ phận của thiết bị hệ thống treo an toàn sẽ do nhà sản xuất, đại lý dịch vụ hoặc người có chuyên môn phù hợp thực hiện.

Có thể gây tổn thương cho người dùng hoặc hư hỏng sản phẩm.



Chỉ lắp đặt sản phẩm trong nhà. Không lắp đặt ở những nơi có gió.

Có thể gây gỉ sét, mất màu, hư hỏng và chấn thương.



Không lắp đặt tại nơi có độ rung cao và có sự va chạm.

Có thể gây chấn thương nếu Quạt Trần bị rơi.



Tránh lắp đặt dưới trần cong kiểu mái vòm.

Có thể khiến cho luồng gió không ổn định, khiến quạt bị lắc.

Có thể gây chấn thương nếu Quạt Trần bị rơi.



Không tiếp xúc trực tiếp liên tục với luồng gió do Quạt Trần tạo ra.

Điều này có thể khiến bạn thấy khó chịu.



Lau chùi các vết bẩn bằng vải mềm, sạch, các loại xà bông thông thường và nước để giữ cho quạt được sạch.

Không sử dụng các dung môi hòa tan (xăng, dầu, chất pha loãng sơn, benzen, cồn, bột làm sạch, thuốc tẩy có tính kiềm) hay bất kỳ các hóa chất nào khác.

Có thể khiến các phụ kiện bằng nhựa biến dạng và phụ kiện bằng kim loại bị mài mòn. Có thể gây chấn thương nếu quạt bị rơi.



Đảm bảo Móc Treo Trần (Móc “J”) hoặc (Móc “U”) không bị lỏng. Dùng cờ lê lực siết chặt Bu lông và Đai ốc của Giá Ròng Rọc. (1500-1800 N·cm)

Có thể gây chấn thương nếu Quạt Trần rơi do rung lắc.

Tham khảo Bước 2 trang 9 để biết phương pháp lắp đặt.



Không sử dụng ở khu vực gần suối nước nóng và núi lửa.

Có thể khiến đèn không sáng.



Không lắp Quạt Trần ở những nơi ẩm ướt, có nhiệt độ và độ ẩm cao như nhà tắm.

Sự cố rò rỉ điện có thể dễ dàng gây điện giật và cháy.

- ① **Check the Ceiling Fan condition annually. If a problem occurs, stop using the Ceiling Fan. Then refer to authorized dealer.**

Check point:

Loosened screws, safety wire condition, motor shaft damage, etc.

- ② **Ensure the Safety Switch is in good condition. If a problem occurs, stop using the Ceiling Fan. Then refer to authorized dealer.**

- ① **Kiểm tra tình trạng của Quạt Trần hàng năm. Nếu xảy ra bất cứ vấn đề gì, ngưng sử dụng Quạt Trần. Sau đó, liên hệ với đại lý được ủy quyền.**

Các điểm cần kiểm tra:

Các Vít bị lỏng, tình trạng của Dây An Toàn, hỏng hóc với Trục Động cơ .v.v.

- ② **Phải đảm bảo Công Tắc An Toàn đang trong tình trạng tốt.**

Nếu xảy ra sự cố, hãy tắt Quạt Trần và mang đến đại lý được ủy quyền.

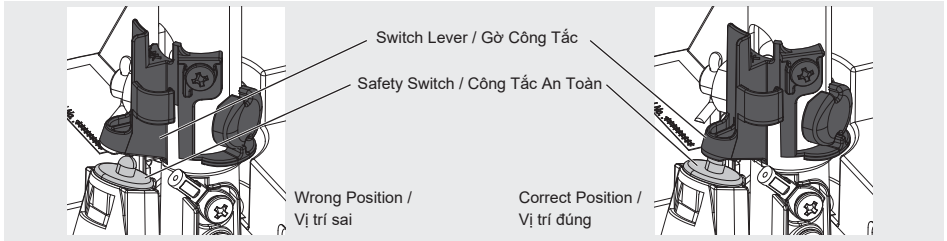

- ③ **Keep the Ceiling Fan clean. Wipe away dirt with a clean soft cloth, ordinary soap and water. Wipe it again to dry it. Do not use solvents (gasoline, petroleum, thinner, benzene, alcohol, cleaning powder, alkaline detergent) or any other chemicals.**

• Do not bend the Blade while cleaning.

- ④ **Do not paint the Blades. If damaged, order a new set of Blades (5 pieces) from an authorized dealer.**

- ⑤ **When referring to an authorized dealer, show these instructions to them and maintain correctly.**

- ⑥ **If the product is broken or damaged, remove it from the ceiling and replace with new. This is to avoid the Ceiling Fan drops.**

- ⑦ **The Ceiling Fan suspension system should be examined at least once every two years.**

- ③ **Luôn giữ Quạt Trần sạch sẽ. Lau sạch bụi bẩn bằng vải mềm, sạch, xà bông thông thường và nước. Lau khô lại một lần nữa. Không sử dụng các dung môi hòa tan (xăng, dầu, chất pha loãng sơn, benzen, cồn, bột làm sạch, thuốc tẩy có tính kiềm) hay bất kỳ các hóa chất nào khác.**

• Không được bẻ cánh quạt trong khi lau chùi.

- ④ **Không sơn cánh quạt. Nếu cánh bị hỏng, mua một bộ cánh mới (5 chiếc) để thay thế từ đại lý được ủy quyền.**

- ⑤ **Khi liên hệ với đại lý ủy quyền, hãy cung cấp quyền hướng dẫn sử dụng này cho họ để được bảo dưỡng đúng nhất.**

- ⑥ **Nếu quạt bị vỡ hay bị hỏng, hãy tháo quạt khỏi trần nhà và thay quạt mới. Việc này giúp ngăn cho Quạt Trần không bị rơi.**

- ⑦ **Nên kiểm tra hệ thống treo Quạt Trần ít nhất hai năm một lần.**

Name of parts

Các bộ phận

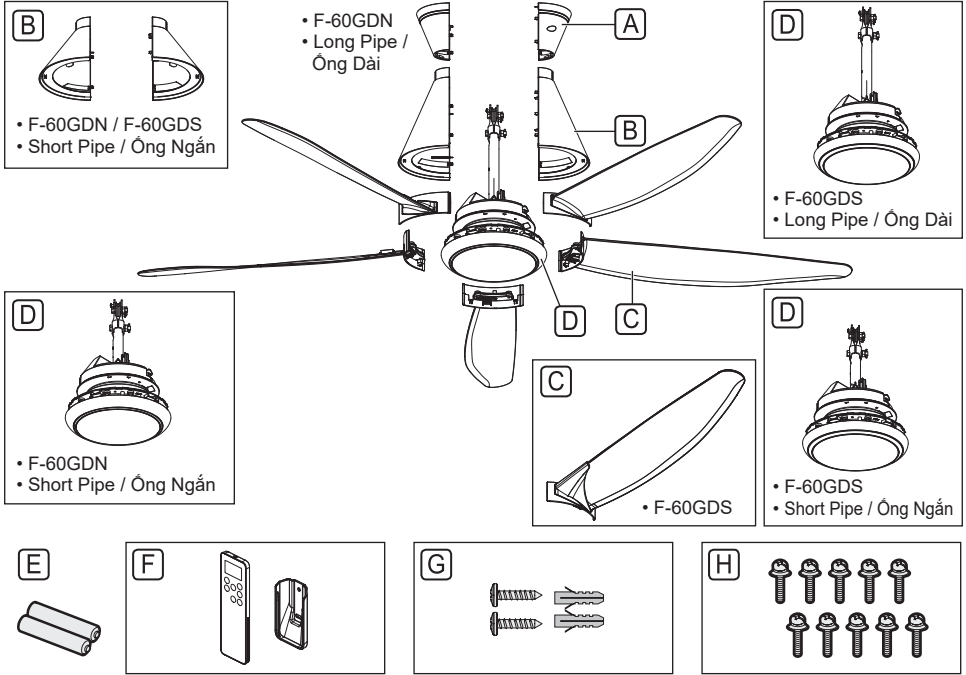

Parts	piece(s)	Các bộ phận	chiếc
A Upper Canopy	2	A Nắp Chụp Trên	2
B Lower Canopy	2	B Nắp Chụp Dưới	2
C Blade Assembly	5	C Bộ Cánh Quạt	5
D Motor Unit	1	D Bộ Động Cơ	1
E Batteries AAA / R03 / LR03	2	E Pin AAA / R03 / LR03	2
F Remote Control / Holder	1	F Điều Khiển Từ Xa / Giá Đỡ Điều Khiển Từ Xa	1
G Wall Plugs and Screws	2	G Chốt Cắm Trường và Vít	2
H Blade Screws	10	H Vít Cánh Quạt	10

■ Attention:

- Do not place the Ceiling Fan directly on the floor. Refer to Step 1 (page 8) for the installation method. Can cause scratches to the product.

■ Note:

- The illustrations in this manual are for explanation purposes only and may differ from the actual unit.

■ Chú ý:

- Không để Quạt Trần trực tiếp lên sàn nhà. Xem Bước 1 (trang 8) về cách lắp đặt. Có thể khiến sản phẩm bị xước.

■ Ghi chú:

- Minh họa trong hướng dẫn sử dụng này chỉ nhằm mục đích giải thích và có thể khác với thực tế.

⚠ WARNING



Do not use modified parts other than original supplied parts.
Can cause injury if the Ceiling Fan drops.

⚠ CẢNH BÁO



Không sử dụng các linh kiện thay đổi, chỉ sử dụng các linh kiện chính hãng.
Có thể gây chấn thương nếu Quạt Trần bị rơi.

1

■ Install the Blades

- ① Put the Motor Unit **[D]** on the Installation Area **[a]** of the Packing Material **[b]** as shown to assemble the Blade Assembly **[C]**.
- ② Assemble the Blade Assembly **[C]** towards the Motor Unit **[D]**.
- ③ Tighten the Blade Assembly firmly with the Blade Screws **[H]** provided. Use 2 screws for one Blade Assembly. For reference, tightening torque is 250-300 N•cm. Ensure the Blade Assembly screw hole is center with the Motor Unit screw hole. Hold the Blade Assembly during installation.
- ④ Attach the Blade Assembly counterclockwise when viewed from above.

■ Lắp đặt Cánh Quạt

- ① Đặt Bộ Động Cơ **[D]** trên Khu vực lắp đặt **[a]** của phần Vật liệu đóng gói **[b]** như hình hướng dẫn để lắp đặt Cánh Quạt **[C]**.
- ② Lắp Bộ Cánh Quạt **[C]** vào Bộ Động Cơ **[D]**.
- ③ Vặn chặt Bộ Cánh Quạt bằng Vít Cánh Quạt **[H]** được cung cấp. Mỗi Bộ Cánh Quạt dùng 2 ốc vít. Mô-men xoắn khoảng 250-300 N•cm. Đảm bảo các lỗ vít trên Cánh Quạt ở giữa lỗ bắt vít trên thân mô tơ. Giữ Cánh Quạt trong khi cài lắp ráp.
- ④ Gắn Bộ Cánh Quạt ngược chiều kim đồng hồ khi nhìn từ trên cao.

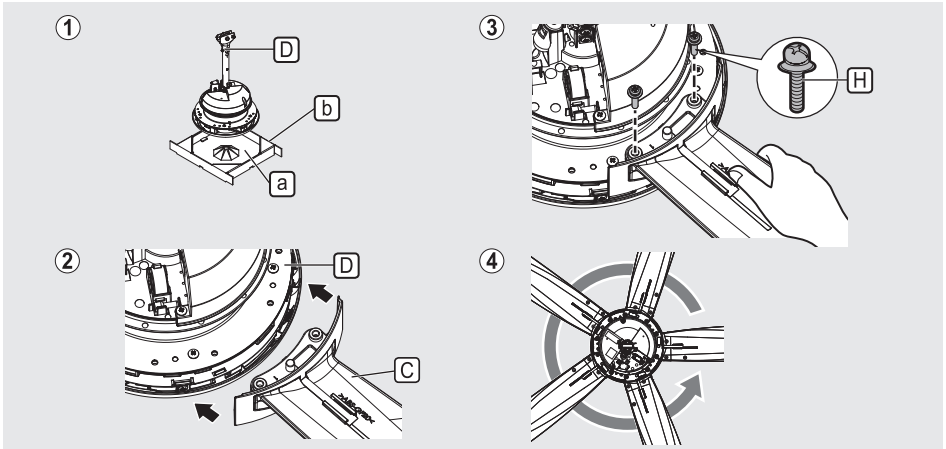

WARNING



Tighten the Blade Screws firmly using a screw driver. (250-300 N•cm)
Can cause injury if the Blade drops.



CẢNH BÁO



Sử dụng tuốc nơ vít để vặn chặt Vít. (250-300 N•cm)
Có thể gây chấn thương nếu Cánh Quạt bị rơi.



CAUTION



The Blade must be fixed correctly.
Can cause no air flow.
Can cause injury if the Blade drops.



LƯU Ý



Cánh Quạt phải được lắp đúng cách.
Có thể không tạo gió.
Có thể gây chấn thương nếu Cánh Quạt bị rơi.

Check point after installation

- The Blade Screws (10 pieces) fixing the Blades are securely tightened.

Kiểm tra sau khi lắp đặt

- Phải đảm bảo các Ốc Vít (10 chiếc) siết chặt vào Cánh Quạt.

2

■ Install to ceiling

- ① Remove the supplied Bolt **b**, Nut **c**, Cotter Pin **d** and Pulley **e**.
- ② Ensure that the Ceiling Hook ("J" hook **c**) or ("U" hook **d**) is not loosen.
For reference, the Ceiling Hook ("J" hook **c**) or ("U" hook **d**) can sustain 20 N.
- ③ Place Pulley **e** on to the Ceiling Hook **c**.
- ④ Tighten the Pulley Set Plate **f** firmly with the Bolt **b** and Nut **c** provided.
For reference, tightening torque is 1500-1800 N·cm.
• Cotter Pin **d** must fix into Bolt **b** and bent.
- ⑤ Tighten the 2 Hook Holder screws **g** firmly.
For reference, tightening torque is 50-80 N·cm.

■ Lắp lên trần nhà

- ① Tháo đầu Bu lông **b**, Đai ốc **c**, Chốt an toàn **d** và Đệm Cao Su **e** cấp sẵn.
- ② Đảm bảo Móc Treo Trần (móc "J" **c**) hoặc (móc "U" **d**) không bị lỏng.
Móc Treo Trần (móc "J" **c**) hoặc (móc "U" **d**) có thể chịu được lực 20 N.
- ③ Đặt Đệm Cao Su **e** vào trong Móc Treo **c**.
- ④ Vặn chặt bánh ròng rọc **f** với Bu lông **b** và Đai ốc **c**.
Mô-men xoắn khoảng 1500-1800 N·cm.
• Phải đảm bảo lắp Chốt An Toàn **d** cố định vào Bu Lông **b** và bẻ cong.
- ⑤ Vặn chặt 2 Vít giữ móc **g**.
Mô-men xoắn khoảng 50-80 N·cm.

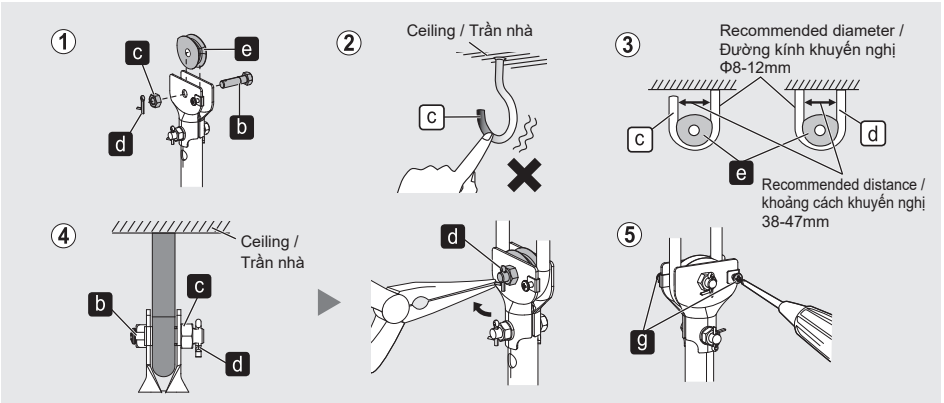

■ Note:

- In case "U" hook **d** is being used, installation method is the same.
- Loosen installation can cause taking a long time to start up or vibration of Ceiling Fan.

■ Ghi chú:

- Trong trường hợp sử dụng móc "U" **d**, cách lắp đặt được tiến hành tương tự.
- Nới lỏng lắp đặt có thể khiến Quạt Trần khởi động lâu hoặc rung lắc.

- ⑥ Remove the Safety Wire Screw **h** from the Pipe.
- ⑦ Arrange and tie the Safety Wire **i** as shown.
• Firmly screw the Safety Wire **i** with Safety Wire Screw **h** onto the Pipe.

- ⑥ Tháo Vít giữ Dây An Toàn **h** khỏi Ống.
- ⑦ Lắp ráp và cố định Dây An Toàn **i** như trong hình.
• Siết chặt Dây An Toàn **i** bằng Vít giữ Dây An Toàn **h** trên Ống.

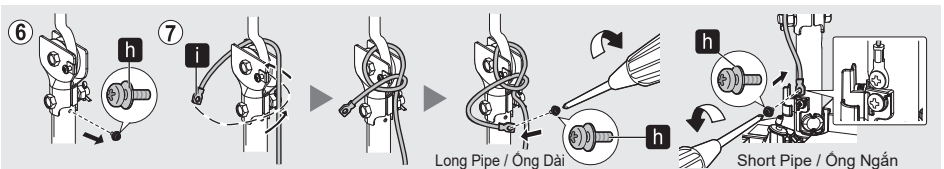



WARNING



Ensure that the Ceiling Hook can sustain more than 10 times the Ceiling Fan weight. Safety Wire must be fixed correctly to the Pipe.
Can cause injury if the Ceiling Fan drops.



CẢNH BÁO



Đảm bảo Móc Treo Trần có khả năng chịu được trọng lượng lớn hơn 10 lần trọng lượng của Quạt Trần. Dây an toàn phải được cố định đúng vào Ống.
Có thể gây chấn thương nếu Quạt Trần bị rơi.

☑ Check point after installation

- Make sure Bolt and Nut are fully tightened and Cotter Pin is inserted and bent for safety reason.
- Make sure Ceiling Fan is securely fixed on Ceiling Hook and Ceiling Fan not slanting after installation.
- The Safety Wire is looped to the Ceiling Hook and securely fixed to the Pipe.

☑ Kiểm tra sau khi lắp đặt

- Phải đảm bảo tất cả các Bu Lông, Đai Ốc đều được siết chặt, lắp Chốt An Toàn vào và bẻ cong để đảm bảo an toàn.
- Phải đảm bảo Quạt Trần được cố định chắc chắn vào Móc Treo Trần và Quạt Trần không bị nghiêng sau khi lắp đặt.
- Dây An Toàn được gài vào Móc Treo Trần và vặn chặt vào ống trụ.

3

■ Wiring instruction

Connect the house's supply wire **e** to the terminal **f** according to the diagram shown.

- Recommended wire stripping length is 7 - 8 mm.

■ Hướng dẫn nối dây

Nối dây nguồn điện của nhà **e** vào đầu nối **f** theo sơ đồ hướng dẫn.

- Nên tuốt vỏ dây từ 7 - 8 mm.

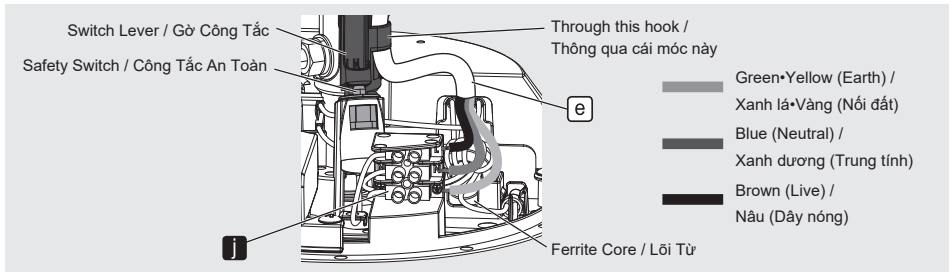

Connect to the power supply according to the wiring instruction below.

Nối với nguồn điện theo hướng dẫn nối dây dưới đây.

Wiring diagram / Sơ đồ nối dây

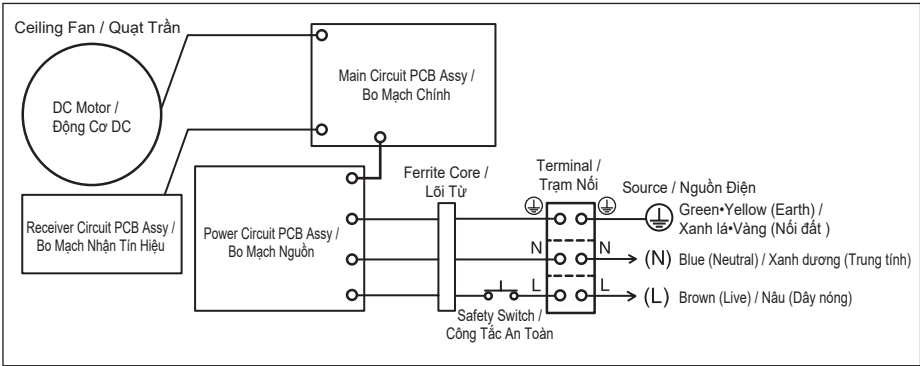

Connecting to the power supply / Kết nối nguồn điện

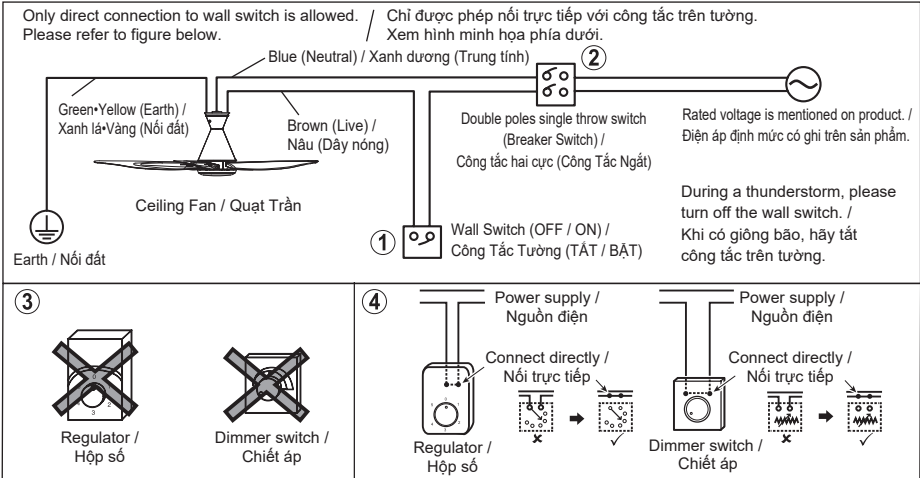

Attention:

- ① It is recommended to user to install OFF/ON switch on the wall for the Ceiling Fan, replacing existing regulator.
- ② This product should be installed with a double poles single throw switch (breaker switch) with a minimum of 3 mm contact gap in the fixed installation circuit.
- ③ Do not use regulator or dimmer switch for this model. (It can damage the Ceiling Fan)
 - If your Remote Control missing or misplaced, the Ceiling Fan can be switched on in previous state. (If previous state is OFF, Ceiling Fan don't move.)
- ④ Should there be a regulator or dimmer switch, disconnect it and reconnect the wiring as above.

Chú ý:

- ① Nên lắp thêm công tắc OFF/ON trên tường cho Quạt Trần, thay thế hộp số hiện có.
- ② Sản phẩm này cần được lắp kèm với công tắc hai cực (công tắc ngắt) với khoảng cách tiếp xúc tối thiểu trong mạch được lắp cố định là 3 mm.
- ③ Không sử dụng hộp số hay chiết áp. (Có thể làm hỏng Quạt Trần.)
 - Nếu hỏng hoặc thất lạc bộ Điều Khiển Từ Xa, có thể bật Quạt Trần với trạng thái trước đó bằng công tắc tường. (Nếu trạng thái trước đó là OFF, Quạt trần sẽ không di chuyển.)
- ④ Nếu có hộp số hoặc chiết áp, thoát nó ra trước và kết nối lại dây như hình vẽ trên.

WARNING

 **Electrical wiring must be done by a qualified individual.**
Can cause fire, electrical shock, injury or Ceiling Fan to drop.

 **This product is not provided with a cord and plug or with other means for connection to the supply.**
When connecting or changing the power cord or lead wire, it must be performed by a qualified person in order to avoid a hazard. Please use 227IEC53(RVV) or thickness of tube 1 mm or above. (If there are other requirements such as the diameter of lead wire, please use according to the regulation of the country).
Can cause fire, electrical shock.

 **Do not bypass and short circuit the Safety Switch.**
Can cause fire, electrical shock, injury or Ceiling Fan to drop.

CẢNH BÁO

 **Việc đi dây điện phải do người có chuyên môn tiến hành.**
Có thể gây cháy, điện giật, làm Quạt Trần rơi hoặc gây chấn thương.

 **Sản phẩm này không được bán kèm dây dẫn và phích cắm hoặc kèm các phương tiện nối nguồn điện khác.**
Khi nối hoặc thay đổi dây nguồn hoặc dây dẫn chính, phải được người có chuyên môn tiến hành thay dây để tránh nguy hiểm.
Sử dụng loại ống 227IEC53(RVV) hoặc ống có độ dày từ 1 mm trở lên. (Về các yêu cầu khác chẳng hạn như đường kính dây dẫn chính, vui lòng sử dụng dây theo quy định của nước sở tại).
Có thể gây cháy, điện giật.

 **Không được rẽ mạch hoặc làm đoản mạch Công Tác An Toàn.**
Có thể gây cháy, điện giật, làm Quạt Trần rơi hoặc gây chấn thương.

Check point after installation

The wiring is connected properly to the power supply.

Kiểm tra sau khi lắp đặt

Dây được nối chắc chắn với nguồn điện.

4

■ Installing the Canopy

- ① Remove the screw (2 pieces) **k** from Upper Canopy **A** and keep it for Step 4 - ⑤ .
- ② Align and insert the Fixing Rib **l** of the Lower Canopy **B** (2 pieces) into the Lower Canopy Fixing slot **m** . Clip it until it is fully fixed.

■ Note:

• Don't pinch house's supply wire **e** and safety wire **i** .

- ③ Make sure Lower Canopy **B** sit properly on the slot **m** before fix Upper Canopy **A** .

■ Lắp đặt Nắp Chụp

- ① Tháo ốc vít (2 chiếc) **k** khỏi Nắp Chụp Trên **A** và thực hiện với Bước 4 - ⑤ .
- ② Ngắm thẳng và đặt Vòng Cố Định **l** của Nắp Chụp Dưới **B** (2 chiếc) vào khe Cố Định Nắp Chụp Dưới **m** . Móc vào cho đến khi nó được cố định hoàn toàn.

■ Ghi chú:

• Không kẹp dây nguồn điện của nhà **e** và dây an toàn **i** .

- ③ Phải đảm bảo Nắp Chụp Dưới **B** được đặt đúng vào khe **m** trước khi cố định Nắp Chụp Trên **A** .

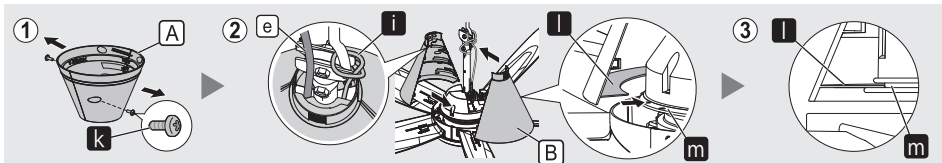

- ④ Align and insert the Fixing Rib **n** of Upper Canopy **A** into the Fixing Slot **o** of Lower Canopy **B**.
Clip it until it is fully fixed.
Ensure Upper Canopy **A** (2 pieces) is sit on top of Lower Canopy **B**.

- ⑤ Check the gap between the Upper Canopy **A** and ceiling is approximately 5 mm or more.
Tighten the Upper Canopy **A** with the screw **k** which is removed in Step 4 - ①. (80-100 N·cm)

Attention:

- Do not assemble the Fixing Rib **n** of Upper Canopy **A** in opposite direction.
- Can cause abnormal noise.

- ④ Ngắm thẳng và đặt Vòng Cố Định **n** của Nắp Chụp Trên **A** vào Khe Cố Định **o** của Nắp Chụp Dưới **B**.
Móc vào cho đến khi nó được cố định hoàn toàn.
Phải đảm bảo Nắp Chụp Trên **A** (2 chiếc) được đặt trên phần đầu của Nắp Chụp Dưới **B**.

- ⑤ Kiểm tra khoảng trống giữa Nắp Chụp Trên **A** và trần là khoảng 5mm trở lên. Vặn chặt Nắp Chụp Trên **A** bằng vít **k** mà đã tháo rời ở Bước 4 - ①. (80-100 N·cm)

Chú ý:

- Không lắp Vòng Cố Định **n** của Nắp Chụp Trên **A** ở hướng ngược lại.
- Có thể gây ra những tiếng ồn bất thường.

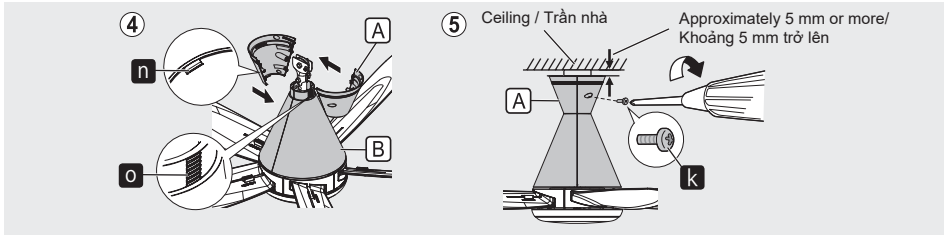

Check point after installation

- The Canopy is securely screwed.

Kiểm tra sau khi lắp đặt

- Nắp Chụp được vít chặt.

5

Install Remote Control Holder

Install the Remote Control Holder **F** to wall.
Fix the Remote Control Holder **F** using provided Screw **p** (2 pieces) and Wall Plugs **q** (2 pieces) as shown in figure below.

- Distance between holes **r** is 42 mm.
- Depth for Wall Plug **s** is 30 mm.
- Hole diameter **t** is \varnothing 6 mm.

Attention:

- The Wall Plugs are not needed for wooden wall.

Lắp Giá Đỡ Điều Khiển Từ Xa

Lắp Giá Đỡ Điều Khiển Từ Xa **F** vào tường.
Cố định Bộ Điều Khiển Từ Xa **F** sử dụng Vít đi kèm **p** (2 ốc) và Tắc Kê Nhựa **q** (2 chiếc) theo sơ đồ hướng dẫn sau đây.

- Khoảng cách giữa các lỗ **r** là 42 mm.
- Chiều dài của Tắc Kê Nhựa **s** là 30 mm.
- Đường kính lỗ **t** là \varnothing 6 mm.

Chú ý:

- Đối với tường gỗ thì không cần Tắc Kê Nhựa.

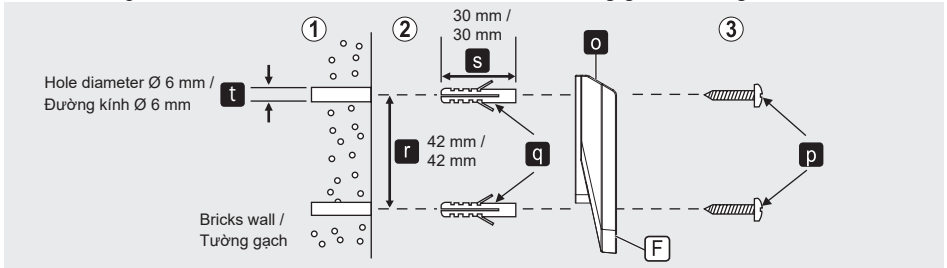

1

■ Before use

- ① Remove the Battery Cover **U**.
- ② Insert the Batteries (2 pieces AAA / R03 / LR03).
• “+” “-” position should match.
- ③ Close the cover **U**.

■ Attention:

- The included batteries may have a short life. If it becomes difficult to operate, please replace the battery.
- Replace all Batteries at one time and be careful not to mix Battery type.

■ Trước khi sử dụng

- ① Tháo Nắp Đậy Pin **U**.
- ② Lắp Pin (2 viên AAA / R03 / LR03).
• Lắp đúng các cực theo ký hiệu “+” “-”.
- ③ Đóng nắp **U**.

■ Chú ý:

- Pin đi kèm có thể có tuổi thọ ngắn. Nếu khó vận hành, vui lòng thay pin.
- Thay tất cả Pin đồng thời và cẩn thận không để lẫn các Pin với nhau.

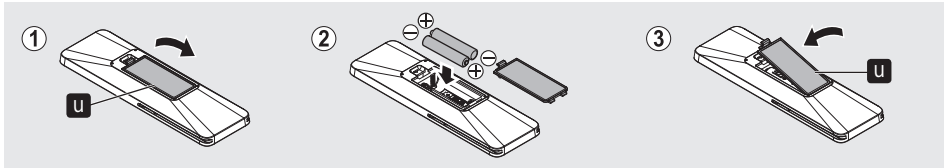

WARNING



Do not insert any metal items in the battery area with the battery.
Can cause fire or electrical shock due to short circuit.



CẢNH BÁO



Không được lắp các vật bằng kim loại cùng với pin vào ngăn chứa Pin.
Có thể gây ra hỏa hoạn hoặc điện giật do đoản mạch.

■ Attention:

- If the Ceiling Fan is found to wobble during operation,
 - i.) Fix the Blades at different combination of position.
Repeat this step until the Ceiling Fan stop wobbling.
 - ii.) Make sure Ceiling Fan is securely fixed on Ceiling Hook and Ceiling Fan not slanting after installation.
 - iii.) Ensure Bolt and Nut are fully tighten.
- If Ceiling Fan still wobbles after Step 2 - ⑦ (page 9), please refer to authorized dealer.

■ Chú ý:

- Nếu phát hiện Quạt Trần bị rung lắc khi hoạt động,
 - i.) Cố định Cánh Quạt ở vị trí khác nhau. Lặp lại bước này cho đến khi Quạt Trần không còn rung lắc.
 - ii.) Phải đảm bảo Quạt Trần được cố định chắc chắn vào Móc Treo Trần, và Quạt Trần không bị nghiêng sau khi lắp đặt để tránh cho Quạt Trần bị rung lắc.
 - iii.) Phải đảm bảo tất cả các Bu Lông, Đai Ốc đều được siết chặt.
- Nếu Quạt Trần vẫn rung lắc sau khi thực hiện Bước 2 - ⑦ (trang 9), vui lòng liên hệ bên đại lý được ủy quyền.

2

Remote Control coverage

Phạm vi tác dụng của Điều Khiển Từ Xa

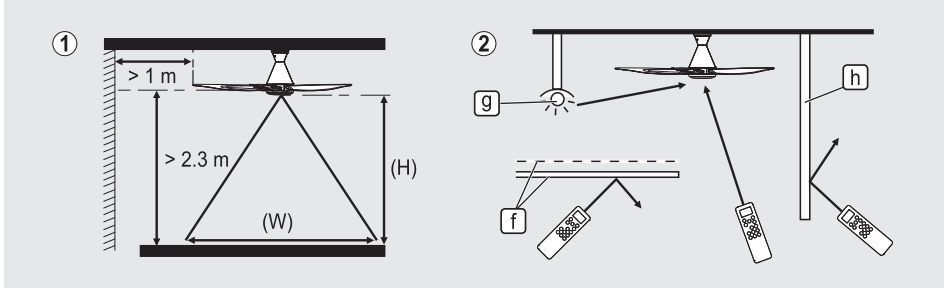

① The figure above shows the best coverage area (W) around 8 m if the height (H) is 4 m. The Remote Control must be pointed to the direction of the Ceiling Fan when in use.

① Sơ đồ trên đây thể hiện vùng bao phủ tối đa (W) là 8 m nếu chiều cao (H) là 4 m. Khi sử dụng, phải chỉa bộ điều khiển từ xa theo hướng Quạt Trần.

- ② Avoid the following situations:
- Netting and Glass [f] can reduce the signal power or reflect the infrared signal from the Remote Control.
 - Lighting effect generated by Fluorescent Lighting Systems [g] directly onto the product receiver area can affect the signal transmission.
 - Obstacles such as Walls or Glass [h] between the product receiver and Remote Control can cause signal transmission failure.

- ② Tránh các trường hợp sau:
- Lưới và kính [f] có thể giảm tín hiệu hoặc phản lại tín hiệu hồng ngoại từ bộ Điều Khiển Từ Xa.
 - Tác động ánh sáng sinh từ Hệ Thống Chiếu Sáng Huỳnh Quang [g] trực tiếp vào khu vực nhận sản phẩm có thể ảnh hưởng đến đường truyền tín hiệu.
 - Chướng ngại vật như Tường hoặc Vách Kính [h] giữa bộ tiếp nhận sản phẩm và bộ Điều Khiển Từ Xa có thể dẫn đến sự cố đường truyền.

Attention:

Chú ý:

- The power consumption when the operation is turned off by Remote Control is about 0.5 W.
- It is recommended to switch off wall switch or breaker if Ceiling Fan is not in use for long period. This is for zero power consumption purpose.
- Point the Remote Control directly to the desired Ceiling Fan. If 2 or more Ceiling Fan are controlled by same Remote Control, there is a possibility that the other Ceiling Fan function/setting may be change at the same time.

- Mức tiêu thụ điện năng của quạt khi tắt bằng Điều Khiển Từ Xa vào khoảng 0.5 W.
- Nên tắt công tắc trên tường hoặc công tắc ngắt nếu không sử dụng Quạt Trần trong một thời gian dài. Điều này giúp mức tiêu thụ điện năng bằng 0.
- Hướng Điều Khiển Từ Xa trực tiếp vào Quạt Trần mong muốn. Nếu có từ 2 Quạt Trần trở lên được điều khiển bởi cùng một Điều Khiển Từ Xa, có thể xảy ra trường hợp chức năng/ cài đặt Quạt Trần khác có thể thay đổi đồng thời.

3

How to use Remote Control

Cách sử dụng Điều Khiển Từ Xa

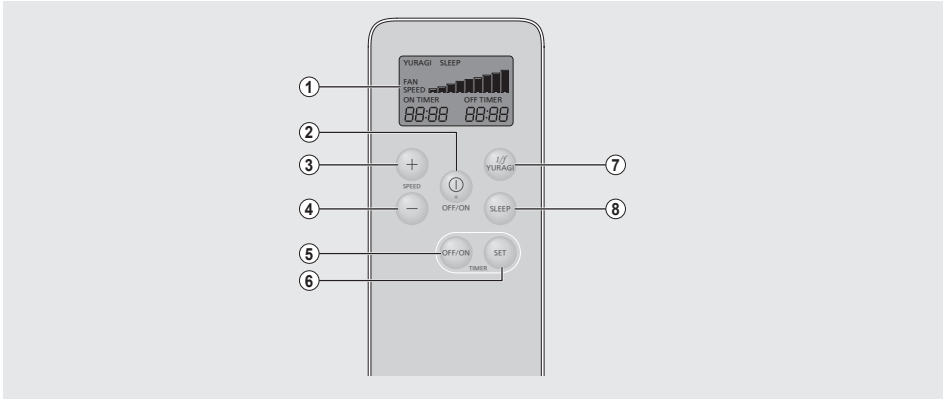

1 LCD Display Screen

1 Màn hình hiển thị LCD

2 OFF/ON Button

Press to activate or stop the Ceiling Fan.
 "ON" - Short beeping sound.
 "OFF" - Long beeping sound.

2 Nút OFF/ON

Nhấn để khởi động hoặc dừng Quạt Trần.
 "ON" (Bật) - Tiếng "bíp" ngắn.
 "OFF" (Tắt) - Tiếng "bíp" dài.

Note:

- When restarting at low rotation speeds, the fan rotation may be stopped and then restarted.
- It may take a while to start up.

Ghi chú:

- Khi khởi động lại ở tốc độ quay thấp, vòng quay của quạt có thể bị dừng rồi khởi động lại.
- Có thể mất một lúc để khởi động.

3 SPEED+ Button

Increase Fan Speed, maximum fan speed is 9.
 When setting the OFF TIMER and ON TIMER, Increase the time.

3 Nút SPEED+

Tăng Tốc Độ Quạt, tốc độ quạt lớn nhất là 9.
 Khi cài đặt HẸN GIỜ TẮT và HẸN GIỜ MỞ, Tăng thời gian.

4 SPEED- Button

Decrease Fan Speed, minimum fan speed is 1.
 When setting the OFF TIMER and ON TIMER, Decrease the time.

4 Nút SPEED-

Giảm Tốc Độ Quạt, tốc độ quạt nhỏ nhất là 1.
 Khi cài đặt HẸN GIỜ TẮT và HẸN GIỜ MỞ, Giảm thời gian.

5 TIMER OFF/ON Button

Press to select ON TIMER or OFF TIMER.
 ON TIMER : To turn ON the Ceiling Fan according to the time and speed setting.
 OFF TIMER : To turn OFF the Ceiling Fan according to the time and speed setting.

5 Nút TIMER OFF/ON

Nhấn nút chọn đồng hồ HẸN GIỜ MỞ hoặc HẸN GIỜ TẮT.
 HẸN GIỜ MỞ : Để BẬT Quạt Trần theo cài đặt thời gian và tốc độ.
 HẸN GIỜ TẮT : Để TẮT Quạt Trần theo cài đặt thời gian và tốc độ.

6 TIMER SET Button

After selecting the timer time with ' SPEED+ ' Button and ' SPEED- ' Button, press to set the OFF TIMER and ON TIMER from 1 hour to 24 hour.

6 Nút TIMER SET

Sau khi chọn thời gian hẹn giờ bằng Nút ' SPEED+ ' và Nút ' SPEED- ', nhấn để cài đặt HẸN GIỜ TẮT và HẸN GIỜ MỞ từ 1 giờ đến 24 giờ.

⑦ 1/f YURAGI Button

Press to activate 1/f YURAGI mode.
 “YURAGI” will be shown in LCD screen.

⑧ SLEEP Button

To stop the Ceiling Fan according to the time setting.
 For SLEEP MODE function, refer to 7 on page 20.

⑦ Nút 1/f YURAGI

Nhấn để kích hoạt chế độ 1/f YURAGI.
 “YURAGI” sẽ được hiển thị trên màn hình LCD.

⑧ Nút SLEEP

Để tắt Quạt Trần theo cài đặt hẹn giờ.
 Đối với CHẾ ĐỘ NGỦ, xem mục 7 ở trang 20.

■ LCD Display

■ Màn hình LCD



LCD full display /
 Màn hình LCD hiển thị đủ



LCD display is OFF /
 Màn hình LCD ở chế độ TẮT

Figure above shows that LCD Display is in off condition when OFF/ON button on Remote Control Unit is pressed.

Hình trên minh họa màn hình LCD đang ở chế độ tắt khi bấm nút OFF/ON trên Bộ Điều Khiển Từ Xa.

■ Fan Speed Control

Press “ SPEED+ ” or “ SPEED- ” button to increase or decrease the speed gradually until reaching the desired condition.
 This fan is equipped with MEMORY FUNCTION to restore user’s last setting whenever fan is switched on.

■ Điều Khiển Tốc Độ Quạt

Ấn nút “ SPEED+ ” hoặc “ SPEED- ” để tăng hoặc giảm dần tốc độ quạt cho tới khi đạt điều kiện mong muốn.
 Quạt này được trang bị CHỨC NĂNG BỘ NHỚ để khôi phục cài đặt cuối cùng của người dùng bất cứ khi nào quạt được bật lên.



Increase speed /
 Tăng tốc độ
 Decrease speed /
 Giảm tốc độ



4

■ 1/f YURAGI (natural breeze)

Add smooth accent to air capacity and comfortable wind more naturally.

To activate 1/f YURAGI function according to speed setting.

- ① Select a desired speed (speed 1 - 9).
- ② Press "1/f YURAGI" button on Remote Control to activate 1/f YURAGI function.
 - Press again to deactivate 1/f YURAGI function.

■ 1/f YURAGI (Gió tự nhiên)

Tác động lực thật nhẹ vào luồng gió, giúp cho luồng gió trở nên tự nhiên hơn.

Để kích hoạt chức năng 1/f YURAGI theo tốc độ cài đặt.

- ① Lựa chọn tốc độ mong muốn (tốc độ 1 - 9).
- ② Ấn nút "1/f YURAGI" trên điều khiển để kích hoạt chức năng 1/f YURAGI.
 - Lưu ý Ấn nút Yuragi một lần nữa để tắt chức năng 1/f YURAGI.



1/f YURAGI speed change pattern / Kiểu thay đổi tốc độ của 1/f YURAGI

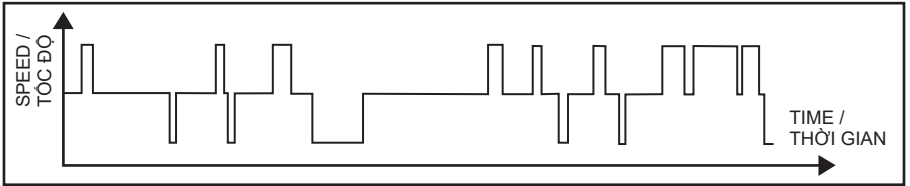

This pattern is an example for 1/f YURAGI setting at speed 4.

■ Note:

- 1/f YURAGI function does exist for speed 1 but less noticeable compared to higher speed (speed 4 and above).

Dạng này là một ví dụ cho chế độ 1/f YURAGI cài đặt ở tốc độ 4.

■ Ghi chú:

- Chức năng 1/f YURAGI vẫn hoạt động với tốc độ gió là 1 nhưng không đáng kể so với tốc độ cao hơn (lớn hơn hoặc bằng 4).

5

■ ON TIMER

The Timer will count down every minute until fan is switched ON.

• During this timer count down, fan will remain OFF until count down is completed.

- ① Select a desired speed (speed 1 - 9) or 1/f YURAGI.
- ② Press "TIMER OFF/ON" button to select ON TIMER.
- ③ Press " SPEED+ " or " SPEED- " button to select desired time frame (1 - 24 hours).
- ④ Press "TIMER SET" button to activate ON TIMER. Short beeping sound is heard when activate ON TIMER.

■ HẸN GIỜ MỞ

Bộ Hẹn Giờ sẽ đếm ngược mỗi phút cho đến khi BẬT.

• Trong khi bộ hẹn giờ đếm ngược, quạt sẽ ở chế độ TẮT cho đến khi đồng hồ đếm ngược xong.

- ① Chọn tốc độ mong muốn (tốc độ 1 - 9) hoặc 1/f YURAGI.
- ② Nhấn nút " TIMER OFF/ON " để chọn HẸN GIỜ MỞ.
- ③ Ấn nút " SPEED+ " hoặc " SPEED- " để chọn khoảng thời gian mong muốn (1 - 24 giờ).
- ④ Ấn nút "TIMER SET" để kích hoạt HẸN GIỜ MỞ. Tiếng "bíp" ngắn phát ra khi kích hoạt HẸN GIỜ MỞ.

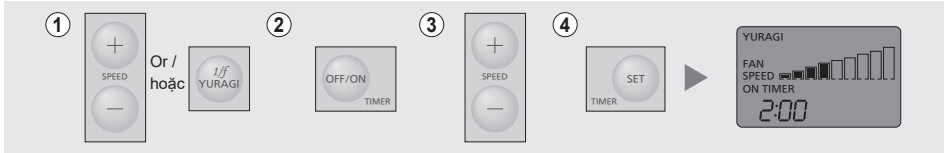

6

■ OFF TIMER

The Timer will count down every minute until fan is switched OFF.

• During this timer count down, speed will remain the same until the Ceiling Fan is OFF.

- ① Select a desired speed (speed 1 - 9) or 1/f YURAGI.
- ② Press "TIMER OFF/ON" button to select OFF TIMER.
- ③ Press " SPEED+ " or " SPEED- " button to select desired time frame (1 - 24 hours).
- ④ Press "TIMER SET" button to activate OFF TIMER. Short beeping sound is heard when activate OFF TIMER.

■ HẸN GIỜ TẮT

Bộ Hẹn Giờ sẽ đếm ngược mỗi phút cho đến khi TẮT.

• Trong khi bộ hẹn giờ đếm ngược, tốc độ quạt sẽ không thay đổi cho đến khi Quạt Trần TẮT.

- ① Chọn tốc độ mong muốn (tốc độ 1 - 9) hoặc 1/f YURAGI.
- ② Nhấn nút " TIMER OFF/ON " để chọn HẸN GIỜ TẮT.
- ③ Ấn nút " SPEED+ " hoặc " SPEED- " để chọn khoảng thời gian mong muốn (1 - 24 giờ).
- ④ Ấn nút "TIMER SET" để kích hoạt HẸN GIỜ TẮT. Tiếng "bíp" ngắn phát ra khi kích hoạt HẸN GIỜ TẮT.

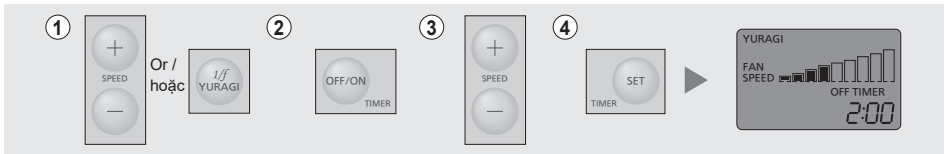

■ SLEEP MODE

Ceiling Fan speed and timer will gradually reduce until the Ceiling Fan is OFF.

• The operation pattern of SLEEP MODE: Fan reduces two speeds after every two hours (minimum speed 1), until the Ceiling Fan is turned OFF.

- ① Select a desired speed (speed 1 - 9) or 1/f YURAGI.
- ② Press "TIMER OFF/ON" button to select OFF TIMER. SLEEP MODE will only shown with OFF TIMER turn on.
- ③ Press "SPEED+" or "SPEED-" button to select desired time frame (1 - 24 hours).
- ④ Press "TIMER SET" button to activate OFF TIMER.
- ⑤ Press "SLEEP" button to activate SLEEP MODE.

■ CHẾ ĐỘ NGỦ

Tốc độ Quạt Trần và bộ hẹn giờ sẽ giảm dần cho đến khi Quạt Trần TẮT.

• Kiểu vận hành của CHẾ ĐỘ NGỦ: Quạt giảm hai tốc độ sau 2 giờ (tốc độ nhỏ nhất là 1), cho đến khi Quạt Trần TẮT.

- ① Chọn tốc độ mong muốn (tốc độ 1 - 9) hoặc 1/f YURAGI.
- ② Ấn nút "TIMER OFF/ON" để chọn HẸN GIỜ TẮT. CHẾ ĐỘ NGỦ sẽ chỉ thể hiện khi Hẹn giờ TẮT được bật.
- ③ Ấn nút "SPEED+" hoặc "SPEED-" để chọn khoảng thời gian mong muốn (1 - 24 giờ).
- ④ Ấn nút "TIMER SET" để kích hoạt HẸN GIỜ TẮT.
- ⑤ Ấn nút "SLEEP" để kích hoạt CHẾ ĐỘ NGỦ.

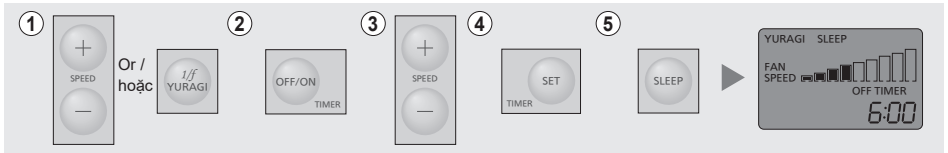

Example / Ví dụ:

Timer / Đồng hồ hẹn giờ	24h	23h	22h	21h	20h	19h	18h	17h	16h	15h	14h	13h	12h	11h	10h	9h	8h	7h	6h	5h	4h	3h	2h	1h	0h		
Speed 9 / Tốc độ 9	9	→	7	→	5	→	3	→	1	→	→	→	→	→	→	→	→	→	→	→	→	→	→	→	→		
		9	→	7	→	5	→	3	→	1	→	→	→	→	→	→	→	→	→	→	→	→	→	→	→		
			9	→	7	→	5	→	3	→	1	→	→	→	→	→	→	→	→	→	→	→	→	→	→	→	
				9	→	7	→	5	→	3	→	1	→	→	→	→	→	→	→	→	→	→	→	→	→	→	
					9	→	7	→	5	→	3	→	1	→	→	→	→	→	→	→	→	→	→	→	→	→	
						9	→	7	→	5	→	3	→	1	→	→	→	→	→	→	→	→	→	→	→	→	
							9	→	7	→	5	→	3	→	1	→	→	→	→	→	→	→	→	→	→	→	
								9	→	7	→	5	→	3	→	1	→	→	→	→	→	→	→	→	→	→	
									9	→	7	→	5	→	3	→	1	→	→	→	→	→	→	→	→	→	→
										9	→	7	→	5	→	3	→	1	→	→	→	→	→	→	→	→	→
											9	→	7	→	5	→	3	→	1	→	→	→	→	→	→	→	→
												9	→	7	→	5	→	3	→	1	→	→	→	→	→	→	→
												9	→	7	→	5	→	3	→	1	→	→	→	→	→	→	
													9	→	7	→	5	→	3	→	1	→	→	→	→	→	
														9	→	7	→	5	→	3	→	1	→	→	→	→	
															9	→	7	→	5	→	3	→	1	→	→	→	
																9	→	7	→	5	→	3	→	1	→	→	
																	9	→	7	→	5	→	3	→	1	→	
																		9	→	7	→	5	→	3	→	1	
																			9	→	7	→	5	→	3	→	
																				9	→	7	→	5	→	3	
																					9	→	7	→	5	→	
																						9	→	7	→	5	
																							9	→	7	→	
																								9	→	7	
																									9	→	
																										9	

■ Note:

- SLEEP MODE can only use with OFF TIMER enabled.
- SLEEP MODE function is deactivated, if TIMER function is changed.

■ Ghi chú:

- CHẾ ĐỘ NGỦ chỉ có thể sử dụng khi BỘ HẸN GIỜ TẮT được kích hoạt.
- Chức năng CHẾ ĐỘ NGỦ được vô hiệu hóa, nếu chức năng BỘ HẸN GIỜ bị thay đổi.

This software component is provided to you as part of a software package and applicable license terms are in the Package_license file. If you received this software component outside of a package or without applicable license terms, the terms of the BSD-3-Clause license shall apply. You may obtain a copy of the BSD-3-Clause at: <https://opensource.org/licenses/BSD-3-Clause>

Copyright <YEAR> <COPYRIGHT HOLDER>

Redistribution and use in source and binary forms, with or without modification, are permitted provided that the following conditions are met:

1. Redistributions of source code must retain the above copyright notice, this list of conditions and the following disclaimer.
2. Redistributions in binary form must reproduce the above copyright notice, this list of conditions and the following disclaimer in the documentation and/or other materials provided with the distribution.
3. Neither the name of the copyright holder nor the names of its contributors may be used to endorse or promote products derived from this software without specific prior written permission.

THIS SOFTWARE IS PROVIDED BY THE COPYRIGHT HOLDERS AND CONTRIBUTORS "AS IS" AND ANY EXPRESS OR IMPLIED WARRANTIES, INCLUDING, BUT NOT LIMITED TO, THE IMPLIED WARRANTIES OF MERCHANTABILITY AND FITNESS FOR A PARTICULAR PURPOSE ARE DISCLAIMED. IN NO EVENT SHALL THE COPYRIGHT HOLDER OR CONTRIBUTORS BE LIABLE FOR ANY DIRECT, INDIRECT, INCIDENTAL, SPECIAL, EXEMPLARY, OR CONSEQUENTIAL DAMAGES (INCLUDING, BUT NOT LIMITED TO, PROCUREMENT OF SUBSTITUTE GOODS OR SERVICES; LOSS OF USE, DATA, OR PROFITS; OR BUSINESS INTERRUPTION) HOWEVER CAUSED AND ON ANY THEORY OF LIABILITY, WHETHER IN CONTRACT, STRICT LIABILITY, OR TORT (INCLUDING NEGLIGENCE OR OTHERWISE) ARISING IN ANY WAY OUT OF THE USE OF THIS SOFTWARE, EVEN IF ADVISED OF THE POSSIBILITY OF SUCH DAMAGE.

Apache License
Version 2.0, January 2004
<http://www.apache.org/licenses/>

TERMS AND CONDITIONS FOR USE, REPRODUCTION, AND DISTRIBUTION

1. Definitions.

"License" shall mean the terms and conditions for use, reproduction, and distribution as defined by Sections 1 through 9 of this document.

"Licensor" shall mean the copyright owner or entity authorized by the copyright owner that is granting the License.

"Legal Entity" shall mean the union of the acting entity and all other entities that control, are controlled by, or are under common control with that entity. For the purposes of this

definition, "control" means (i) the power, direct or indirect, to cause the direction or management of such entity, whether by contract or otherwise, or (ii) ownership of fifty percent (50%) or more of the outstanding shares, or (iii) beneficial ownership of such entity. "You" (or "Your") shall mean an individual or Legal Entity exercising permissions granted by this License.

"Source" form shall mean the preferred form for making modifications, including but not limited to software source code, documentation source, and configuration files.

"Object" form shall mean any form resulting from mechanical transformation or translation of a Source form, including but not limited to compiled object code, generated documentation, and conversions to other media types.

"Work" shall mean the work of authorship, whether in Source or Object form, made available under the License, as indicated by a copyright notice that is included in or attached to the work (an example is provided in the Appendix below).

"Derivative Works" shall mean any work, whether in Source or Object form, that is based on (or derived from) the Work and for which the editorial revisions, annotations, elaborations, or other modifications represent, as a whole, an original work of authorship. For the purposes of this License, Derivative Works shall not include works that remain separable from, or merely link (or bind by name) to the interfaces of, the Work and Derivative Works thereof.

"Contribution" shall mean any work of authorship, including the original version of the Work and any modifications or additions to that Work or Derivative Works thereof, that is intentionally submitted to Licensor for inclusion in the Work by the copyright owner or by an individual or Legal Entity authorized to submit on behalf of the copyright owner. For the purposes of this definition, "submitted" means any form of electronic, verbal, or written communication sent to the Licensor or its representatives, including but not limited to communication on electronic mailing lists, source code control systems, and issue tracking systems that are managed by, or on behalf of, the Licensor for the purpose of discussing and improving the Work, but excluding communication that is conspicuously marked or otherwise designated in writing by the copyright owner as "Not a Contribution."

"Contributor" shall mean Licensor and any individual or Legal Entity on behalf of whom a Contribution has been received by Licensor and subsequently incorporated within the Work.

2. Grant of Copyright License.

Subject to the terms and conditions of this License, each Contributor hereby grants to You a perpetual, worldwide, non-exclusive, no-charge, royalty-free, irrevocable copyright license to reproduce, prepare Derivative Works of, publicly display, publicly perform, sublicense, and distribute the Work and such Derivative Works in Source or Object form.

3. Grant of Patent License.

Subject to the terms and conditions of this License, each Contributor hereby grants to You a perpetual, worldwide, non-exclusive, no-charge, royalty-free, irrevocable (except as stated in this section) patent license to make, have made, use, offer to sell, sell, import, and otherwise transfer the Work, where such license applies only to those patent claims licensable by such Contributor that are necessarily infringed by their Contribution(s) alone or by combination of their Contribution(s) with the Work to which such Contribution(s) was submitted. If You institute patent litigation against any entity (including a

cross-claim or counterclaim in a law suit) alleging that the Work or a Contribution incorporated within the Work constitutes direct or contributory patent infringement, then any patent licenses granted to You under this License for that Work shall terminate as of the date such litigation is filed.

4. Redistribution.

You may reproduce and distribute copies of the Work or Derivative Works thereof in any medium, with or without modifications, and in Source or Object form, provided that You meet the following conditions:

- You must give any other recipients of the Work or Derivative Works a copy of this License; and
- You must cause any modified files to carry prominent notices stating that You changed the files; and
- You must retain, in the Source form of any Derivative Works that You distribute, all copyright, patent, trademark, and attribution notices from the Source form of the Work, excluding those notices that do not pertain to any part of the Derivative Works; and
- If the Work includes a "NOTICE" text file as part of its distribution, then any Derivative Works that You distribute must include a readable copy of the attribution notices contained within such NOTICE file, excluding those notices that do not pertain to any part of the Derivative Works, in at least one of the following places: within a NOTICE text file distributed as part of the Derivative Works; within the Source form or documentation, if provided along with the Derivative Works; or, within a display generated by the Derivative Works, if and wherever such third-party notices normally appear. The contents of the NOTICE file are for informational purposes only and do not modify the License. You may add Your own attribution notices within Derivative Works that You distribute, alongside or as an addendum to the NOTICE text from the Work, provided that such additional attribution notices cannot be construed as modifying the License.

You may add Your own copyright statement to Your modifications and may provide additional or different license terms and condition for use, reproduction, or distribution of Your modifications, or for any such Derivative Works as a whole, provided Your use, reproduction, and distribution of the Work otherwise complies with the conditions stated in this License.

5. Submission of Contributions.

Unless You explicitly state otherwise, any Contribution intentionally submitted for inclusion in the Work by You to the Licensor shall be under the terms and conditions of this License, without any additional terms or conditions. Notwithstanding the above, nothing herein shall supersede or modify the terms of any separate license agreement you may have executed with Licensor regarding such Contributions.

6. Trademarks.

This License does not grant permission to use the trade names, trademarks, service marks, or product names of the Licensor, except as required for reasonable and customary use in describing the origin of the Work and reproducing the content of the NOTICE file.

7. Disclaimer of Warranty.

Unless required by applicable law or agreed to in writing, Licensor provides the Work (and each Contributor provides its

Contributions) on an "AS IS" BASIS, WITHOUT WARRANTIES OR CONDITIONS OF ANY KIND, either express or implied, including, without limitation, any warranties or conditions of TITLE, NON-INFRINGEMENT, MERCHANTABILITY, or FITNESS FOR A PARTICULAR PURPOSE. You are solely responsible for determining the appropriateness of using or redistributing the Work and assume any risks associated with Your exercise of permissions under this License.

8. Limitation of Liability.

In no event and under no legal theory, whether in tort (including negligence), contract, or otherwise, unless required by applicable law (such as deliberate and grossly negligent acts) or agreed to in writing, shall any Contributor be liable to You for damages, including any direct, indirect, special, incidental, or consequential damages of any character arising as a result of this License or out of the use or inability to use the Work (including but not limited to damages for loss of goodwill, work stoppage, computer failure or malfunction, or any and all other commercial damages or losses), even if such Contributor has been advised of the possibility of such damages.

9. Accepting Warranty or Additional Liability.

While redistributing the Work or Derivative Works thereof, You may choose to offer, and charge a fee for, acceptance of support, warranty, indemnity, or other liability obligations and/or rights consistent with this License. However, in accepting such obligations, You may act only on Your own behalf and on Your sole responsibility, not on behalf of any other Contributor, and only if You agree to indemnify, defend, and hold each Contributor harmless for any liability incurred by, or claims asserted against, such Contributor by reason of your accepting any such warranty or additional liability.

END OF TERMS AND CONDITIONS

APPENDIX: How to apply the Apache License to your work.

To apply the Apache License to your work, attach the following boilerplate notice, with the fields enclosed by brackets "[]" replaced with your own identifying information. (Don't include the brackets!) The text should be enclosed in the appropriate comment syntax for the file format. We also recommend that a file or class name and description of purpose be included on the same "printed page" as the copyright notice for easier identification within third-party archives.

Copyright [yyyy] [name of copyright owner]

Licensed under the Apache License, Version 2.0 (the "License"); you may not use this file except in compliance with the License. You may obtain a copy of the License at <http://www.apache.org/licenses/LICENSE-2.0>

Unless required by applicable law or agreed to in writing, software distributed under the License is distributed on an "AS IS" BASIS, WITHOUT WARRANTIES OR CONDITIONS OF ANY KIND, either express or implied. See the License for the specific language governing permissions and limitations under the License.

Voltage (VAC)	Điện Áp (VAC)	220
Frequency (Hz)	Tần Số (Hz)	50
Wattage (W) Speed 1 / Speed 9	Điện Năng (W) Tốc độ 1 / Tốc độ 9	4.1 / 40
Rotation (RPM) Speed 1 / Speed 9	Số Vòng Quay (RPM) Tốc độ 1 / Tốc độ 9	79 / 186
Air Velocity (m/min)	Vận Tốc Gió (m/min)	208
Air Delivery (m ³ /min)	Lưu Lượng Gió (m ³ /min)	285

Panasonic Corporation

Web site: <https://holdings.panasonic/global>

© **Panasonic Ecology System Co., Ltd 2024**

Printed in Vietnam



60GDN8850AV
M0624-1084