

Panasonic®

Operating and Installation Instructions

Ceiling Fan

Model No. / 型號 / Kiểu máy

F-48DFL

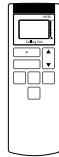
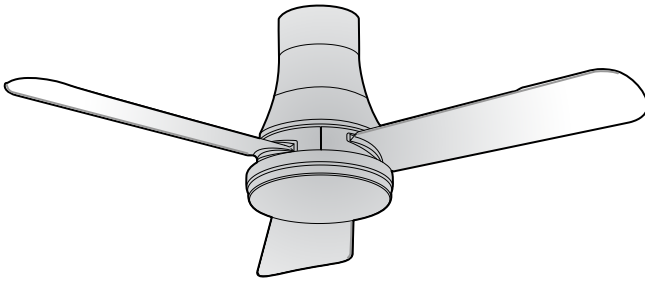

Net weight / 淨重 / Trọng Lượng Tịnh : 4.9 kg

Operating and Installation Instructions

Ceiling Fan

Thank you for purchasing this Panasonic product. Before operating this product, please read the instructions carefully, and save this manual for future use.

Contents

Safety precautions	2 - 3
Maintenance	8
Name of parts	9
How to install	10 - 15
How to use	16 - 23
Specifications	Back cover

操作和安裝指示

吊扇

感謝您購買 Panasonic 產品。

操作此產品前，請仔細閱讀說明書，並保存本手冊以作日後參考。

目錄

安全注意事項	4 - 5
維修	8
零件名稱	9
如何安裝	10 - 15
如何使用	16 - 23
規格	封底

Hướng Dẫn Sử Dụng và Lắp Đặt Quạt Trần

Cảm ơn quý khách hàng đã mua sản phẩm quạt Panasonic.

Trước khi sử dụng sản phẩm này, xin vui lòng đọc kỹ các hướng dẫn và cất giữ sách hướng dẫn sử dụng này để tham khảo sau này.

Nội dung

Chú ý về an toàn	6 - 7
Bảo dưỡng	8
Các bộ phận	9
Cách lắp đặt	10 - 15
Cách sử dụng	16 - 23
Thông số kỹ thuật	Bìa sau

To avoid the possibility of causing injury to users or damage to properties, please follow all the explanations written below.

 This symbol denotes an action that is **COMPULSORY**.

 This symbol denotes an action that is **PROHIBITED**.

 **WARNING** A state that may be caused by the mishandling of products, which, if not avoided, may lead to the possibility of death or serious injury of users.

 **CAUTION** A state that may be caused by the mishandling of products, which, if not avoided, may result in the injury of users or property damage.

WARNING

 **Follow strictly all the instructions given in this manual for installation. Electrical or installation work needs to be performed by a qualified individual.**

Installation error can cause fire, electrical shock, injury and Ceiling Fan to drop.

 **Switch off the power supply and wait until the Blades is fully static, before cleaning or doing any maintenance jobs.**

Can cause injury and electrical shock if Ceiling Fan move suddenly.

Kindly refer to your authorized dealer for repairing or maintenance issue.

 **Tighten the Blade Screws firmly using a screwdriver. (250-300 N•cm)**

Can cause injury if Blade drops.

 **Ensure that the ceiling hook can sustain more than 10 times the Ceiling Fan weight.**

Can cause injury if Ceiling Fan drops.

 **Stop using the Ceiling Fan when any abnormality or failure occurs and turn "OFF" the Miniature Circuit Breaker (MCB).**

Risk of smoke, fire, electrical shock and drop.

Please contact your authorized dealer for maintenance/ repair.

 **Dismantle the broken or damaged Ceiling Fan.**

Can cause injury if Ceiling Fan drops.

 **If unusual oscillating movement is observed, immediately stop using the Ceiling Fan and contact the manufacturer, its service agent or suitably qualified persons.**

Can cause injury if Ceiling Fan drops.

 **Do not install the Ceiling Fan at oily and dusty places.**

Can cause fire, short circuit and electrical shock.

 **Do not install the Ceiling Fan near flammable areas such as a gas cooker.**

Can cause fire, short circuit and electrical shock.

 **Do not install the Ceiling Fan near chemicals and alkaline.**

Can cause fire, short circuit and electrical shock.

 **Do not damage the wire during installation eg. deform due to heat, twist, bend, etc.**
Can cause fire, short circuit and electrical shock.

 **Do not use power supply other than rated voltage mentioned.**
Overheating can cause electrical shock and fire.

 **Do not insert any metal items in the battery area with the Battery.**
Can cause fire, short circuit and electrical shock.

 **Do not hang onto the Ceiling Fan.**
Can cause injury if Ceiling Fan drops.

 **Do not disassemble the Ceiling Fan unless stated by this manual.**

Must use only supplied parts.

Can cause fire, electrical shock, injury and Ceiling Fan to drop.

 **Do not touch the Ceiling Fan while it is operating.**
Can cause injury, damage and Ceiling Fan to drop.

 **Do not sprinkle water to the Ceiling Fan or do not wet the Ceiling Fan.**

Can cause fire, short circuit and electrical shock.

CAUTION

-  **To avoid the possibility of causing injury to users or damage to properties, please follow all the explanation written in this manual. The manufacturer will not be responsible for any accidents or injuries caused by defective, deficient installation or installation which does not follow the instruction manual.**

-  **This appliance is not intended for use by persons (including children) with reduced physical, sensory or mental capabilities, or lack of experience and knowledge, unless they have been given supervision or instruction concerning use of the appliance by a person responsible for their safety. Children should be supervised to ensure that they do not play with the appliance.**

-  **The Ceiling Fan must be mounted above 2.3 m from the floor and 1 m from the wall to the Blade.**
Can cause unstable air flow and affect Ceiling Fan to wobble.
Can cause injury if Ceiling Fan drops.
Refer to Step 2 - ① on page 17 for the measurement method.

-  **After installation make sure the Ceiling Fan does not wobble extremely.**
Can cause injury if Ceiling Fan drops.

-  **Replace all the Blades if any of them breaks or cracks.**
Wobbling can cause Ceiling Fan to drop.

-  **The mounting of the suspension system shall be performed by the manufacturer, its service agent or suitably qualified persons.**
Can cause injury if Ceiling Fan drops.

-  **The Ceiling Fan suspension system should be examined at least once every two years.**
Can cause the injury of users or property damage.

-  **The replacement of parts of the safety suspension system device shall be performed by the manufacturer, its service agent or suitably qualified persons.**
Can cause the injury of users or property damage.

-  **This product is for in house use only. Do not install at a windy places.**
Can cause rust, discolour, damage and injury.

-  **Do not install at places where there is high vibration and impact.**
Can cause injury if Ceiling Fan drops.

-  **Avoid fixing inside dome ceiling.**
Can cause unstable air flow and affect Ceiling Fan to wobble.
Can cause injury if Ceiling Fan drops.

-  **Do not expose yourself continuously to direct wind from the Ceiling Fan.**
It may cause discomfort.

-  **Wipe away dirt with a clean soft cloth, ordinary soap and water to keep the Ceiling Fan clean. Do not use solvents (gasoline, petroleum, thinner, benzine, alcohol, cleaning powder, alkaline detergent) or any other chemicals.**
Can cause plastic part deformation and metal corrosion.
Can cause injury if parts drop.

-  **Ensure that the Ceiling Hook ("J" Hook) or ("U" Hook) is not loosen. Tighten the Bolt and Nut of the Pulley Set Plate firmly using a torque wrench. (1500-1800 N•cm)**
Can cause injury if Ceiling Fan drops due to wobbling.
Refer to Step 2 on page 11 for the installation method.





-  **After power failure recovery, the LED light will turn into high brightness. Turn OFF the wall switch when the LED Ceiling Fan is not in use for a prolonged period of time. When the light is ON, do not direct view the light for a long time.**
Can cause discomfort to the eyes.

-  **Do not use at the area near to hot spring and volcanic.**
Can cause the lighting not lit.

-  **The replacement of parts of the safety suspension system device shall be performed by the manufacturer, its service agent or suitably qualified persons.**
Can cause the injury of users or property damage.

-  **Do not install the Ceiling Fan at a wet, high temperature and high humidity area such as shower room.**
If an electrical current leakage occurs, it can cause electrical shock and fire easily.

為避免導致用戶受傷或財物損壞的可能性，請遵守以下所述的所有指示。

	此符號表有關行為是強制性的。	
	此符號表示有關行為是被禁止的。	
	警告	錯誤操作產品造成的情形，若不避免可能導致用戶死亡或嚴重受傷。
	注意	錯誤操作產品造成的情形，若不避免可能導致用戶受傷或財物損失。

警告

- | | |
|---|--|
| <ul style="list-style-type: none">  安裝時請嚴格地遵守本手冊內所給的所有指示。電線配線工作必須由能勝任的人員進行。安裝錯誤會引起火災、觸電、受傷和吊扇掉落。  清掃或進行任何維修工作前，關閉所有電源並等待扇翼完全靜止。如果吊扇突然轉動可以導致受傷和觸電。請向您的授權經銷商諮詢有關修理或維修的詳情。  使用螺絲起子將扇翼螺絲鎖緊。(250-300 N·cm) 若扇翼掉落會導致受傷。  確定天花板鉤子可以承受超過吊扇的 10 倍重量。若吊扇掉落會導致受傷。  如果發生任何異常或故障，請立即停止吊扇使用並“關閉”微型斷路器 (MCB)。煙霧、火災、觸電和吊扇掉落的風險。請聯繫您的授權經銷商諮詢有關維修或修理的詳情。  拆除破損或損壞了的吊扇。若吊扇掉落會導致受傷。  如果發生異常擺動，請立即停止使用吊扇並聯絡製造商、其服務代理商或合適的資格人。若吊扇掉落會導致受傷。 | <ul style="list-style-type: none">  切勿在安裝時損壞電線，例如因熱量、扭曲、彎曲造成的變形等等。這可以導致火災，短路和觸電。  切勿使用本文指定的額定電壓以外的電源。過熱會引起觸電和火災。  切勿插入金屬物品在遙控器的電池與電池領域。這可以導致火災，短路和觸電。  切勿懸掛在吊扇上。若吊扇掉落會導致受傷。  請勿拆除吊扇，除非此說明書指示。務必只使用附帶的零件。會引起火災、觸電、受傷和吊扇掉落。  請勿在吊扇正在操作的時候觸摸吊扇。可以導致受傷，損壞和吊扇掉落。  切勿向吊扇灑水。或者，切勿弄濕吊扇。這可以導致火災，短路和觸電。 |
| <ul style="list-style-type: none">  請勿將吊扇安裝在油膩及多塵的地方。這可以導致火災，短路和觸電。  切勿安裝在煤氣灶等易燃地區附近。這可以導致火災，短路和觸電。  切勿將吊扇安裝在化學品和鹼性物附近。這可以導致火災，短路和觸電。 | |

 **注意**

-  為避免導致用戶受傷或財物損壞的可能性，請遵守本說明書內的所有指示。製造商對任何因不正確的安裝或不按照說明書指示的安裝所造成的任何意外和損傷將不負任何責任。
-  除非由安全監護人就本產品進行監督或指導，否則身體、感官或智力有功能障礙者，或者缺乏相關經驗和知識的人士（包括兒童）請勿使用本電器。為了確保年幼的小孩不玩此電器，它們該受到監督。
-  吊扇必須掛在離地面 2.3 米以上的高度，而扇翼必須離開牆壁 1 米以上。
可以導致不穩定氣流和吊扇搖晃。
若吊扇掉落會導致受傷。
測量方法請參閱第 17 頁步驟 2-①。
-  安裝完畢後，請確保吊扇不會過度搖晃。
若吊扇掉落會導致受傷。
-  若任何一片扇翼斷了或出現裂痕，請更換所有扇翼。
搖晃會導致吊扇掉落。
-  確保懸掛系統的安裝由製造商、其服務代理商或合適的資格人員進行。
若吊扇掉落會導致受傷。
-  建議每兩年至少檢查吊扇懸掛系統一次。
會造成使用者受傷或財產損失。
-  安全懸掛系統裝置部件的更換應由製造商、其服務代理商或合資格人員進行。
會造成使用者受傷或財產損失。
-  本產品只供室內使用。切勿安裝在多風的地方。
可導致生鏽，退色，損壞及受傷。
-  切勿安裝在高振動強度和高衝擊強度的地方。
若吊扇掉落會導致受傷。
-  避免安裝在圓頂天花板。
可以導致不穩定氣流和吊扇搖晃。
若吊扇掉落會導致受傷。
-  切勿長時間讓吊扇直接吹著您。
這可能會導致不適。
-  用乾淨的軟布，普通肥皂和水抹去污跡以保持吊扇的清潔，切勿使用溶劑（汽油，油，稀釋劑，苯，酒精，去污粉和鹼性洗滌劑）或任何其他化學物品。
這可導致塑料部件變形及金屬腐蝕。
若零件掉落，則可能導致受傷。
-  確保天花板鉤（“J”鉤）或（“U”鉤）已擰緊。使用扭力扳手擰緊滑輪裝置盤的螺栓和螺帽。
(1500-1800 N•cm)
如果吊扇由於發生搖晃而掉落，可能造成損傷。
請參閱第 11 頁步驟 2 的安裝方法。
-  恢復源故障後，LED 燈將轉高亮。如果長時間不使用 LED 吊扇，請關閉壁式開關。燈亮時，不要長時間直視燈光源。
可引起眼睛不適。
-  不要在靠近溫泉和火山的區域使用。
可能會導致燈源不再發亮。
-  安全懸掛系統裝置部件的更換應由製造商、其服務代理商或合資格人員進行。
會造成使用者受傷或財產損失。
-  切勿將吊扇安裝於潮濕、高溫及高濕度的地方，例如浴室。
若發生漏電，這很容易會導致觸電和火災。

Để tránh khả năng người sử dụng bị chấn thương hay thiết bị bị hư hỏng, hãy tuân theo những hướng dẫn sau đây.



Biểu tượng này thể hiện những hành động **BẮT BUỘC**.



Biểu tượng này thể hiện những hành động **NGHIÊM CẤM TUYỆT ĐỐI**.



CẢNH BÁO

Tình huống có thể xảy ra do sử dụng thiết bị không đúng cách, nếu không tránh được có thể dẫn đến thiệt mạng hoặc gây chấn thương nghiêm trọng cho người sử dụng.



LƯU Ý

Tình huống có thể xảy ra do sử dụng thiết bị không đúng cách, nếu không tránh được có thể gây chấn thương cho người sử dụng hoặc làm hư hỏng thiết bị.

⚠ CẢNH BÁO



Tuân theo một cách nghiêm ngặt tất cả những hướng dẫn lắp đặt trong quyển hướng dẫn sử dụng này. Việc đi dây điện phải do người có chuyên môn tiến hành.

Lỗi lắp đặt có thể gây cháy, điện giật, thương tích và rơi Quạt trần.



Tắt tất cả nguồn điện và chờ cho đến khi cánh quạt ngừng quay hoàn toàn trước khi lau chùi hoặc tiến hành bảo dưỡng quạt.

Quạt trần đột ngột quay có thể gây thương tích và điện giật.

Vui lòng tham khảo đại lý bán hàng được ủy quyền về việc sửa chữa hoặc bảo dưỡng.



Dùng tua vít để vặn chặt vít Cánh Quạt. (250-300 N·cm)

Có thể gây chấn thương nếu cánh quạt bị rơi.



Đảm bảo móc trần nhà có khả năng chịu được trọng lượng lớn hơn 10 lần trọng lượng của Quạt Trần.

Có thể gây chấn thương nếu Quạt Trần bị rơi.



Ngừng sử dụng Quạt trần khi xảy ra bất kỳ sự cố bất thường hoặc hỏng hóc nào và chuyển cầu dao tự động (MCB) sang trạng thái "OFF" (TẮT).

Nguy cơ bốc khói, cháy, điện giật và rơi.

Vui lòng liên hệ với đại lý được ủy quyền để được bảo trì/sửa chữa.



Tháo dỡ Quạt Trần bị hỏng.

Có thể gây chấn thương nếu Quạt Trần bị rơi.



Nếu thấy quạt quay bất thường, ngừng sử dụng Quạt trần ngay lập tức và liên hệ với nhà sản xuất, đại diện bảo dưỡng hoặc người có năng lực thích hợp.

Có thể gây chấn thương nếu Quạt Trần bị rơi.



Không lắp Quạt Trần ở những nơi có nhiều dầu mỡ và bụi.

Có thể gây cháy, đoản mạch và điện giật.



Không lắp đặt Quạt Trần tại những nơi dễ cháy nổ như bếp ga.

Có thể gây cháy, đoản mạch và điện giật.



Không lắp Quạt Trần gần các hóa chất và chất kiềm.

Có thể gây cháy, đoản mạch và điện giật.



Không làm hư hỏng dây điện trong quá trình lắp đặt, như làm biến dạng do nhiệt, xoắn, bẻ cong, v.v.
Có thể gây cháy, đoản mạch và điện giật.



Không sử dụng các nguồn điện khác ngoài nguồn điện định mức đã được nói ở trên.

Quạt quá nóng có thể gây cháy hoặc điện giật.



Không được lắp các vật bằng kim loại cùng với pin vào ngăn chứa Pin.

Có thể gây cháy, đoản mạch và điện giật.



Không bám lên Quạt Trần.

Có thể gây chấn thương nếu Quạt Trần bị rơi.



Không tháo dỡ Quạt Trần trừ khi được hướng dẫn trong quyển hướng dẫn này.

Chỉ sử dụng phụ kiện đi kèm.

Có thể gây cháy, điện giật, thương tích và rơi Quạt trần.



Không chạm vào Quạt Trần nếu quạt đang hoạt động.

Có thể gây chấn thương, hỏng hóc và làm Quạt Trần rơi.





Không té nước vào Quạt Trần. Hoặc không làm ướt Quạt Trần.

Có thể gây cháy, đoản mạch và điện giật.

LƯU Ý

-  Để tránh trường hợp bị chấn thương với người dùng hay có những hư hỏng với thiết bị, hãy tuân theo tất cả những hướng dẫn có trong quyển hướng dẫn sử dụng này. Nhà sản xuất sẽ không chịu trách nhiệm với bất cứ tai nạn hay chấn thương nào xảy ra do lỗi lắp đặt không đúng hay không tuân theo hướng dẫn trong quyển hướng dẫn sử dụng này.

-  Thiết bị này không được thiết kế để sử dụng bởi những người (bao gồm trẻ em) có thể lười, giác quan hoặc tinh thần kém hoặc những người thiếu kinh nghiệm và kiến thức, trừ khi họ được giám sát hoặc hướng dẫn sử dụng thiết bị bởi người chịu trách nhiệm về sự an toàn của họ. Trẻ em nên được giám sát để đảm bảo chúng không đùa nghịch với thiết bị.

-  Quạt Trần phải được lắp đặt cách sàn nhà 2,3 m, các Cánh Quạt phải cách tường 1 m.
Có thể khiến cho luồng gió không ổn định, khiến Quạt Trần bị lắc.
Có thể gây chấn thương nếu quạt bị rơi.
Xem Bước 2 - ① trang 17 để biết cách đo.

-  Sau khi lắp đặt, phải kiểm tra chắc chắn rằng Quạt Trần không bị lắc nhiều.
Có thể gây chấn thương nếu quạt bị rơi.

-  Thay thế tất cả các Cánh Quạt nếu bất kỳ cánh nào bị vỡ hoặc bị rạn nứt.
Hiện tượng đảo lắc có thể làm rơi Quạt trần.

-  Nhà sản xuất, đại diện bảo dưỡng hoặc người có năng lực thích hợp sẽ thực hiện việc gắn hệ thống treo.
Có thể gây chấn thương nếu Quạt Trần bị rơi.

-  Nên kiểm tra hệ thống treo Quạt Trần ít nhất hai năm một lần.
Có thể gây tổn thương cho người dùng hoặc hư hỏng sản phẩm.

-  Việc thay thế các bộ phận của thiết bị hệ thống treo an toàn sẽ do nhà sản xuất, đại lý dịch vụ hoặc người có chuyên môn phù hợp thực hiện.
Có thể gây tổn thương cho người dùng hoặc hư hỏng sản phẩm.

-  Chỉ lắp đặt sản phẩm trong nhà. Không lắp đặt ở những nơi có gió.
Có thể gây giật, mất màu, hư hỏng và chấn thương.

-  Không lắp đặt tại nơi có độ rung cao và có sự va chạm.
Có thể gây chấn thương nếu Quạt Trần bị rơi.

-  Tránh lắp đặt dưới trần cong kiểu mái vòm.
Có thể khiến cho luồng gió không ổn định, khiến quạt bị lắc.
Có thể gây chấn thương nếu Quạt Trần bị rơi.

-  Không tiếp xúc trực tiếp liên tục với luồng gió do Quạt Trần tạo ra.
Điều này có thể khiến bạn thấy khó chịu.

-  Lau chùi các vết bẩn bằng vải mềm, sạch, các loại xà bông thông thường và nước để giữ cho quạt được sạch. Không sử dụng các dung môi hòa tan (xăng, dầu, chất pha loãng sơn, benzen, cồn, bột làm sạch, thuốc tẩy có tính kiềm) hay bất kỳ các hóa chất nào khác.
Có thể khiến các phụ kiện bằng nhựa biến dạng và phụ kiện bằng kim loại bị mài mòn.
Có thể gây chấn thương nếu quạt bị rơi.

-  Đảm bảo Móc Treo Trần (Móc “J”) hoặc (Móc “U”) không bị lỏng. Dùng cờ lê lục siết chặt Bu lông và Đai ốc của Giá Ròng Rọc.
(1500-1800 N·cm)
Có thể gây chấn thương nếu Quạt Trần rơi do rung lắc.
Tham khảo Bước 2 trang 11 để biết phương pháp lắp đặt.

-  Sau khi phục hồi mất điện, đèn LED sẽ chuyển sang ánh sáng cường độ cao. TẮT công tắc khi Đèn Trần LED không sử dụng để đèn có tuổi thọ cao. Khi đèn BẬT, không nhìn trực tiếp ánh sáng đèn trong một khoảng thời gian dài.
Có thể gây khó chịu cho mắt.

-  Không sử dụng ở khu vực gần suối nước nóng và núi lửa.
Có thể khiến đèn không sáng.

-  Việc thay thế các bộ phận của thiết bị hệ thống treo an toàn sẽ do nhà sản xuất, đại lý dịch vụ hoặc người có chuyên môn phù hợp thực hiện.
Có thể gây tổn thương cho người dùng hoặc hư hỏng sản phẩm.

-  Không lắp Quạt Trần ở những nơi ẩm ướt, có nhiệt độ và độ ẩm cao như nhà tắm.
Sự cố rò rỉ điện có thể dễ dàng gây điện giật và cháy.

- ① Check the Ceiling Fan condition annually. If a problem occurs, stop using the Ceiling Fan. Then refer to authorized dealer.

Check point:

Loosened screws, safety wire condition, motor shaft damage, etc.

- ② Ensure the Safety Switch is in good condition. If a problem occurs, stop using the Ceiling Fan. Then refer to authorized dealer.

- ① 請每年定時檢查吊扇的狀況。如果出現問題，請停止使用有關吊扇，然後質詢授權經銷商。

檢查點：

螺絲鬆脫，保險線狀況，發動機轉軸損壞等等。

- ② 確保安全開關處於良好狀態。如果出現問題，請停止使用有關吊扇。然後質詢服務或授權經銷商。

- ① Kiểm tra tình trạng của Quạt Trần hàng năm. Nếu xảy ra bất cứ vấn đề gì, ngưng sử dụng Quạt Trần. Sau đó, liên hệ với đại lý được ủy quyền.

Các điểm cần kiểm tra:

Các vít bị lỏng, tình trạng của Dây An Toàn, hỏng hóc với Trục Động cơ .v.v.

- ② Phải đảm bảo Công Tác An Toàn đang trong tình trạng tốt. Nếu xảy ra sự cố, hãy tắt Quạt Trần và mang đến đại lý được ủy quyền.

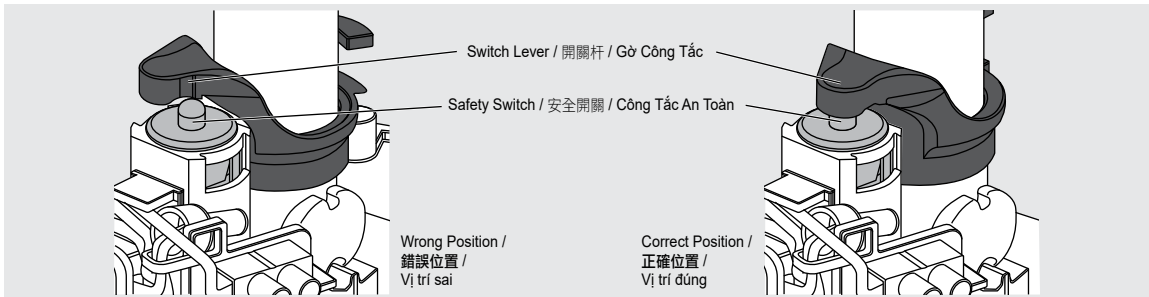

- ③ Keep the Ceiling Fan clean. Wipe away dirt with a clean soft cloth, ordinary soap and water. Wipe it again to dry it. Do not use solvents (gasoline, petroleum, thinner, benzene, alcohol, cleaning powder, alkaline detergent) or any other chemicals.

• Do not bend the Blade while cleaning.

- ④ Do not paint the Blades. If damaged, order a new set of Blades (3 pieces) from an authorized dealer.

- ⑤ When referring to an authorized dealer, show these instructions to them and maintain correctly.

- ⑥ If the product is broken or damaged, remove it from the ceiling and replace with new. This is to avoid the Ceiling Fan drops.

- ⑦ The Ceiling Fan suspension system should be examined at least once every two years.

- ⑧ Do not modify or repair the LED light. If a problem occurs, refer to authorized dealer.

- ③ 保持吊扇清潔。用乾淨的軟布、普通肥皂和水抹去污跡。再抹一次將之抹乾。切勿使用溶劑（汽油，油，稀釋劑，苯，酒精，去污粉和鹼性洗滌劑）或任何其他化學物品。

• 清洗扇翼時請切勿折彎扇翼。

- ④ 切勿為扇翼塗漆。若扇翼損壞了，請授權訂購新的扇翼（3片）。

- ⑤ 當您質詢授權經銷商時，請向他們出示此指示書以便他們正確地進行維修。

- ⑥ 若產品已折斷或損壞，請從天花板上拆除吊扇，然後換上新的吊扇。這是為了防止吊扇掉落。

- ⑦ 建議每兩年至少檢查吊扇懸掛系統一次。

- ⑧ 請勿改裝或修理該 LED 燈。如果發生狀況，請聯絡授權經銷商。

- ③ Luôn giữ Quạt Trần sạch sẽ. Lau sạch bụi bẩn bằng vải mềm, sạch, xà bông thông thường và nước. Lau khô lại một lần nữa. Không sử dụng các dung môi hòa tan (xăng, dầu, chất pha loãng sơn, benzen, cồn, bột làm sạch, thuốc tẩy có tính kiềm) hay bất kỳ các hóa chất nào khác.

• Không được bẻ cánh quạt trong khi lau chùi.

- ④ Không sơn cánh quạt. Nếu cánh bị hỏng, mua một bộ cánh mới (3 chiếc) để thay thế từ đại lý được ủy quyền.

- ⑤ Khi liên hệ với đại lý ủy quyền, hãy cung cấp quyền hướng dẫn sử dụng này cho họ để được bảo dưỡng đúng nhất.

- ⑥ Nếu quạt bị vỡ hay bị hỏng, hãy tháo quạt khỏi trần nhà và thay quạt mới. Việc này giúp ngăn cho Quạt Trần không bị rơi.

- ⑦ Nên kiểm tra hệ thống treo Quạt Trần ít nhất hai năm một lần.

- ⑧ Không điều chỉnh hoặc sửa chữa đèn LED. Nếu có sự cố xảy ra, xin liên hệ đại lý được ủy quyền.

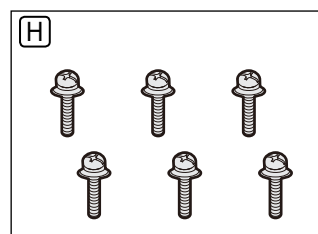
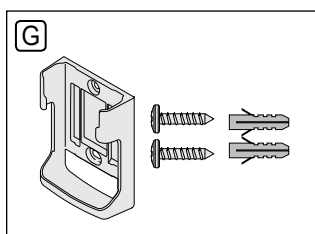
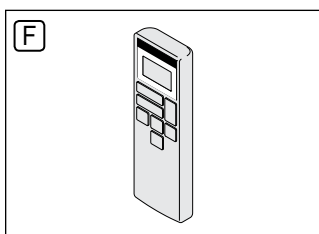
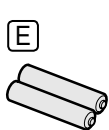
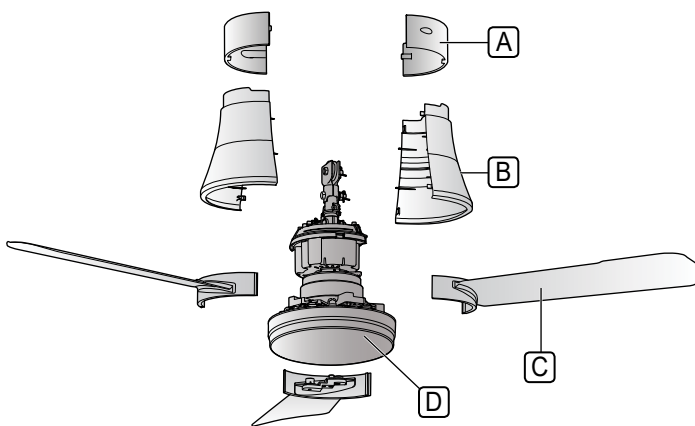

Name of parts

零件名稱

Các bộ phận

Parts	piece(s)	零件	件	Các bộ phận	chiếc
A Upper Canopy	2	A 上罩蓋	2	A Nắp Chụp Trên	2
B Lower Canopy	2	B 下罩蓋	2	B Nắp Chụp Dưới	2
C Blade Assembly	3	C 扇翼組件	3	C Bộ Cánh Quạt	3
D Motor Unit	1	D 發動機組件	1	D Bộ Động Cơ	1
E Batteries AAA / R03 / LR03	2	E 電池 AAA / R03 / LR03	2	E Pin AAA / R03 / LR03	2
F Remote Control	1	F 遙控器	1	F Điều Khiển Từ Xa	1
G Remote Control Holder Set	1	G 遙控器固定器組件	1	G Giá Đỡ Điều Khiển Từ Xa	1
H Blade Screws	6	H 扇翼螺絲	6	H Vít Cánh Quạt	6

Attention:

- Do not place the Ceiling Fan directly on the floor. Refer to Step 1 (page 10) for the installation method. Can cause scratches to the product.

Note:

- The illustrations in this manual are for explanation purposes only and may differ from the actual unit.

留意:

- 切勿把吊扇直接放置在地上。請參閱步驟 1 (第 10 頁) 的安裝方法。這可導致產品被刮花。

備注:

- 本手冊中的插圖僅用於說明，可能與實際組件有所不同。

Chú ý:

- Không để Quạt Trần trực tiếp lên sàn nhà. Xem Bước 1 (trang 10) về cách lắp đặt. Có thể khiến sản phẩm bị xước.

Lưu ý:

- Minh họa trong hướng dẫn sử dụng này chỉ nhằm mục đích giải thích và có thể khác với thực tế.

WARNING

! Do not use modified parts other than original supplied parts. Can cause injury if the Ceiling Fan drops.

警告

! 除了所提供的原廠零件，不可使用其他經修改的零件。若吊扇掉落會導致受傷。

CẢNH BÁO

! Không sử dụng các linh kiện thay đổi, chỉ sử dụng các linh kiện chính hãng. Có thể gây chấn thương nếu Quạt Trần bị rơi.

1

■ Install the Blades

- Put the Motor Unit (D) on the round portion (INSTALLATION AREA (a)) of the PACK B (b) as shown to assemble the Blade Assembly (C).
- Assemble the Blade Assembly (C) to the Guide Rib (a) on the Diecast Cover.
- Tighten the Blade Assembly firmly with the Blade Screws (H) provided. Use 2 screws for one Blade Assembly. For reference, tightening torque is 250-300 N•cm. Ensure the Blade Assembly screw hole is center with the Diecast Cover assembly screw hole. Hold the Blade Assembly during installation.
- Ensure the Blade Cover Rib is fitted correctly into the slot of another piece of Blade Cover. Misaligned of the Blade Cover will cause wobbling.

■ 安裝扇翼

- 如圖所示將發動機組件 (D) 置於 PACK B (b) 的圓形部分 (INSTALLATION AREA (a)) 以安裝扇翼組件 (C)。
- 將扇翼組件 (C) 組裝到壓鑄蓋上的導向肋 (a) 上。
- 用隨附的扇翼螺絲 (H) 固定好扇翼組件。每片扇翼組件使用 2 枚螺絲。僅供參考的擰緊轉矩為 250-300 N•cm。確保刀片組件螺絲孔中心與壓鑄蓋裝配螺絲孔。在安裝過程中握住葉片組件。
- 確保扇翼蓋肋已正確安裝到另一塊扇翼蓋的插槽中。扇翼蓋未對準會引起搖晃。

■ Lắp đặt Cánh Quạt

- Đặt Bộ Động Cơ (D) trên phần hình tròn (INSTALLATION AREA (a)) của phần xếp B (b) như hình hướng dẫn để lắp đặt Cánh Quạt (C).
- Lắp ráp Bộ Cánh Quạt (C) vào Thanh dẫn hướng (a) trên Nắp đậy thân mô tơ.
- Vặn chặt Bộ Cánh Quạt bằng Vít Cánh Quạt (H) được cung cấp. Mỗi Bộ Cánh Quạt dùng 2 ốc vít. Mô-men xoắn khoảng 250-300 N•cm. Đảm bảo các lỗ vít trên Cánh Quạt ở giữa lỗ bắt vít trên thân mô tơ. Giữ Cánh Quạt trong khi cài lắp ráp.
- Đảm bảo rằng Sườn của Nắp Cánh Quạt được lắp đúng vào khe của một miếng Nắp Cánh Quạt khác. Sai lệch của Nắp Cánh Quạt sẽ gây ra hiện tượng chao đảo.

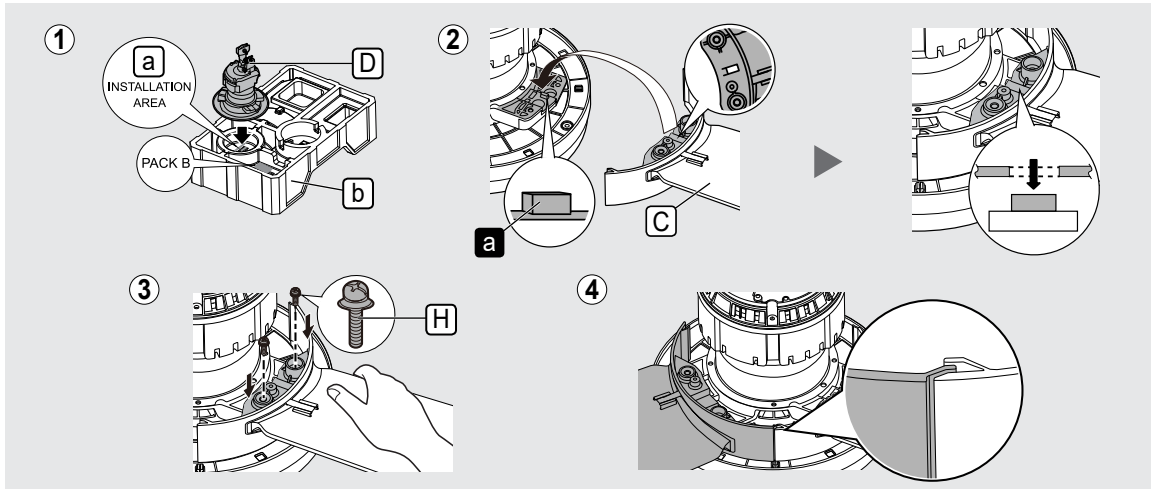

⚠ WARNING

! Tighten the Blade Screws firmly using a screw driver. (250-300 N•cm)
Can cause injury if the Blade drops.

⚠ 警告

! 用螺絲起子將扇翼螺絲鎖緊。(250-300 N•cm)
若扇翼掉落會導致受傷。

⚠ CẢNH BÁO

! Sử dụng tuốc nơ vít để vặn chặt Vít. (250-300 N•cm)
Có thể gây chấn thương nếu Cánh Quạt bị rơi.

⚠ CAUTION

! The Blade must be fixed correctly.
Can cause injury if the Blade drops.

⚠ 注意

! 必須正確上緊扇翼。
這會導致沒有氣流。
若扇翼掉落會導致受傷。

⚠ LƯU Ý

! Cánh Quạt phải được lắp đúng cách.
Có thể không tạo gió.
Có thể gây chấn thương nếu Cánh Quạt bị rơi.

☑ Check point after installation

- The Blade Screws (6 pieces) fixing the Blades are securely tightened.

☑ 組裝後的檢驗點

- 確定用作鎖定扇翼組件的螺絲 (6 枚) 已被鎖緊。

☑ Kiểm tra sau khi lắp đặt

- Phải đảm bảo các Ốc Vít (6 ốc) siết chặt vào Cánh Quạt.

■ Install to ceiling

- ① Remove the supplied Bolt **b**, Nut **c**, Cotter Pin **d** and Pulley **e**.
- ② Place Pulley **e** on to the Ceiling Hook **c**.
- ③ Firmly tighten the Bolt **b**, Nut **c** and Cotter Pin **d**.
 - Cotter Pin **d** must fix into Bolt **b** and bent.

■ 安裝至天花板

- ① 將配備的螺栓 **b**、螺帽 **c**、開口銷 **d** 及滑輪 **e** 拆除。
- ② 將滑輪 **e** 置於天花板鉤子 **c**。
- ③ 鎖緊螺栓 **b**、螺帽 **c** 及開口銷 **d**。
 - 開口銷 **d** 必須插入螺栓 **b** 然後折彎。

■ Lắp lên trần nhà

- ① Thao đầu Bu lông **b**, Đai ốc **c**, Chốt an toàn **d** và Đệm Cao Su **e** cấp sẵn.
- ② Đặt Đệm Cao Su **e** vào trong Móc Treo **c**.
- ③ Siết chặt Bu lông **b**, Đai ốc **c** và Chốt An Toàn **d**.
 - Phải đảm bảo lắp Chốt An Toàn **d** cố định vào Bu Lông **b** và bẻ cong.

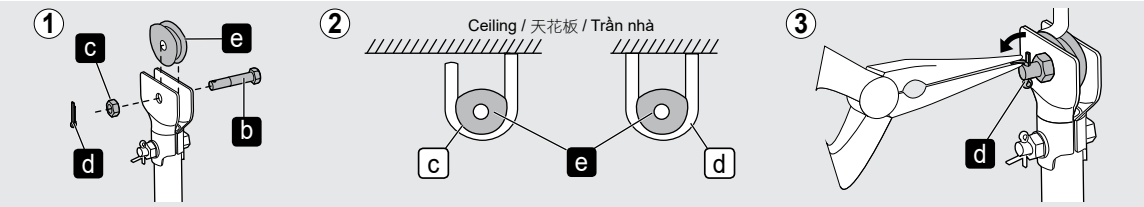

■ Note:

• In case "U" hook **d** is being used, installation method is the same.

- ④ Remove the Safety Wire Screw **f** from the Pipe.

- ⑤ Arrange and tie the Safety Wire **g** as shown.

- Firmly screw the Safety Wire **g** with Safety Wire Screw **f** onto the Pipe.
- For Short Pipe, slot in the Safety Wire from the side of opening of the Switch Lever **e** and then screw the Safety Wire.

■ 備注：

• 如果 "U" 形鉤子 **d** 被使用，安裝方法是相同的。

- ④ 從導管拆除保險線螺絲 **f**。

- ⑤ 如圖所示排列及系綁保險線 **g**。

- 以保險線螺絲 **f** 鎖緊保險線 **g** 至導管。
- 安裝短管時，將開關杆 **e** 的開口側邊的安全導線插入槽中，接著擰緊安全導線。

■ Lưu ý:

• Trong trường hợp sử dụng móc "U" **d**, cách lắp đặt được tiến hành tương tự.

- ④ Thao Vít giữ Dây An Toàn **f** khỏi Ống.

- ⑤ Lắp ráp và cố định Dây An Toàn **g** như trong hình.

- Siết chặt Dây An Toàn **g** bằng Vít giữ Dây An Toàn **f** trên Ống.
- Đối với Ống Ngắn, đưa vào khe Dây An Toàn từ phía mở của Gờ Công Tác **e** và vận Dây An Toàn.

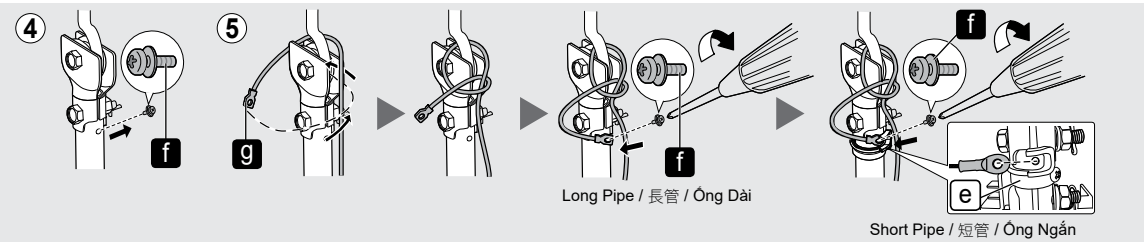

⚠ WARNING

! Ensure that the Ceiling Hook can sustain more than 10 times the Ceiling Fan weight. Safety Wire must be fixed correctly to the Pipe.
Can cause injury if the Ceiling Fan drops.

⚠ 警告

! 確定天花板鉤子可以承受超過吊扇 10 倍重量。保險線必須正確地安裝至導管。
若吊扇掉落會導致受傷。

⚠ CẢNH BÁO

! Đảm bảo Móc Treo Trần có khả năng chịu được trọng lượng lớn hơn 10 lần trọng lượng của Quạt Trần. Dây an toàn phải được cố định đúng vào Ống. Có thể gây chấn thương nếu Quạt Trần bị rơi.

- ✓ Check point after installation
- Make sure Bolt and Nut are firmly tightened and Cotter Pin is inserted and bent for safety reason.
 - Make sure Ceiling Fan is securely fixed on Ceiling Hook and Ceiling Fan not slanting after installation.
 - The Safety Wire is looped to the Ceiling Hook and securely fixed to the Pipe.

- ✓ 組裝後的檢驗點
- 確保所有螺帽均已擰緊，且插入及擰彎開口銷以確保安全。
 - 確保吊扇牢牢固定在扇鉤裡，而安裝後吊扇不會傾斜。
 - 保險絲被環到天花板鉤和牢固地固定在管道上。

- ✓ Kiểm tra sau khi lắp đặt
- Phải đảm bảo tất cả các Bu Lông, Đai Ốc đều được siết chặt, lắp Chốt An Toàn vào và bẻ cong để đảm bảo an toàn.
 - Phải đảm bảo Quạt Trần được cố định chắc chắn vào Móc Treo Trần và Quạt Trần không bị nghiêng sau khi lắp đặt.
 - Dây An Toàn được gài vào Móc Treo Trần và vận chặt vào ống trụ.

3

■ Wiring instruction

Connect the house's supply wire **f** to the terminal **h** according to the diagram shown.

- Recommended wire stripping length is 7 ~ 8 mm.

■ 配線指示

如圖所示將房子的電源線 **f** 連接到終端 **h**。

- 建議剝線長度為 7 ~ 8 毫米。

■ Hướng dẫn nối dây

Nối dây nguồn điện của nhà **f** vào đầu nối **h** theo sơ đồ hướng dẫn.

- Nên tuốt vỏ dây từ 7 ~ 8 mm.

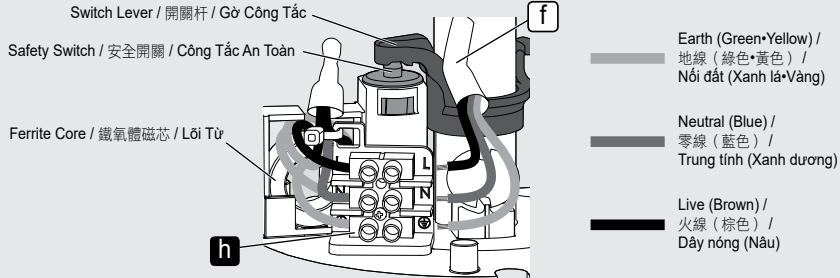

Connect to the power supply according to the wiring instruction below.

根據以下接線說明進行電源連接。

Nối với nguồn điện theo hướng dẫn nối dây dưới đây.

Wiring diagram / 電線圖 / Sơ đồ nối dây

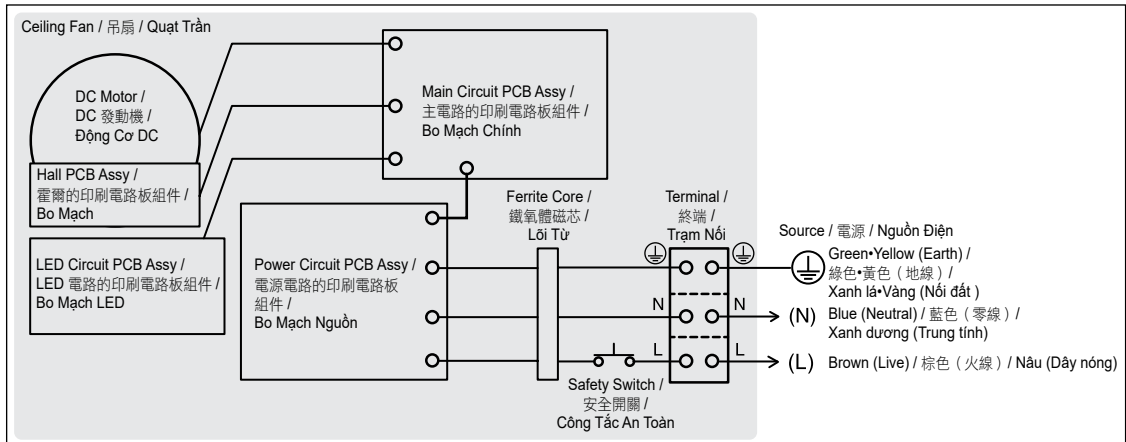

Connecting to the power supply / 電源連接 / Kết nối nguồn điện

Only direct connection to wall switch is allowed. / 只准許直接把電源連接於本吊扇。 / Chỉ được phép nối trực tiếp với công tắc trên tường. / Please refer to figure below. / 請參考下圖。 / Xem hình minh họa phía dưới.

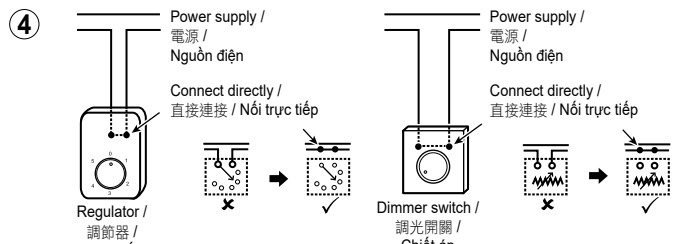
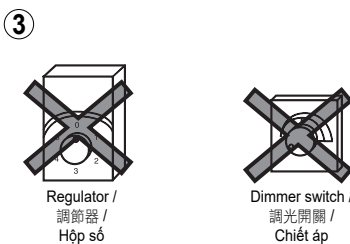
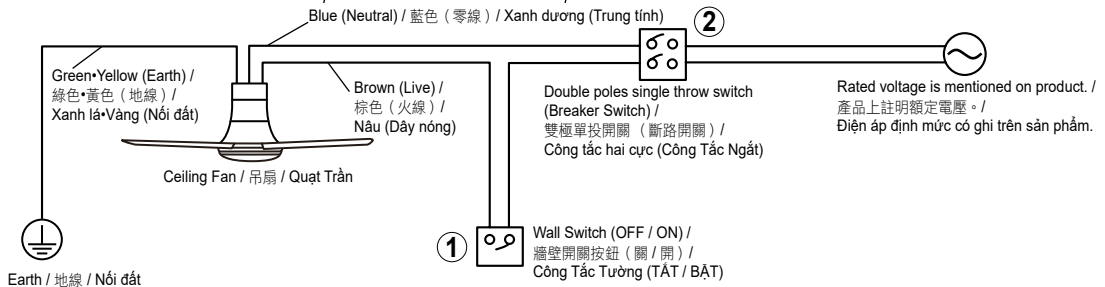

■ Attention:

- ① It is recommended to user to install OFF/ON switch on the wall for the Ceiling Fan, replacing existing regulator or new regulator point.
- ② This product should be installed with a double poles single throw switch (breaker switch) with a minimum of 3 mm contact gap in the fixed installation circuit.
- ③ Do not use regulator or dimmer switch for this model.
(It can damage the Ceiling Fan)
• If your Remote Control missing or misplaced, the Ceiling Fan can be switched on pre set speed 5.
- ④ Should there be a regulator or dimmer switch, disconnect it and reconnect the wiring as above.

■ 留意:

- ① 建議用戶將吊扇的 OFF/ON 開關安裝在牆壁上，替換現有的調節器或新的調節點。
- ② 此產品必須在固定安裝電路上裝上觸點間隙為最少 3 毫米的雙極單投開關（斷路開關）。
- ③ 此型號切勿使用調光開關或調節器。
(這會損壞吊扇)
• 若您的遙控器不見了，吊扇可以以預設速度 5 開啟。
- ④ 若有調節器或調光開關，請按照上圖拆除然後重新連接。

■ Chú ý:

- ① Nên lắp thêm công tắc OFF/ON trên tường cho Quạt Trần, thay thế hộp số hiện có hoặc hộp số không thích hợp.
- ② Sản phẩm này cần được lắp kèm với công tắc hai cực (công tắc ngắt) với khoảng cách tiếp xúc tối thiểu trong mạch được lắp cố định là 3 mm.
- ③ Không sử dụng hộp số hay chiết áp. (Có thể làm hỏng Quạt Trần.)
• Nếu hỏng hoặc thất lạc bộ Điều Khiển Từ Xa, có thể bật Quạt Trần với tốc độ đặt trước là 5 bằng công tắc tường.
- ④ Nếu có hộp số hoặc chiết áp, tháo nó ra trước và kết nối lại dây như hình vẽ trên.

	WARNING
	<p>Electrical wiring must be done by a qualified individual. Can cause fire, electrical shock, injury or Ceiling Fan to drop.</p>
	<p>This product is not provided with a cord and plug or with other means for connection to the supply. When connecting or changing the power cord or lead wire, it must be performed by a qualified person in order to avoid a hazard. Please use 227IEC53(RVV) or thickness of tube 1 mm or above. (If there are other requirements such as the diameter of lead wire, please use according to the regulation of the country). Can cause fire, electrical shock.</p>
	<p>Do not bypass and short circuit the Safety Switch. Can cause fire, electrical shock, injury or Ceiling Fan to drop.</p>

	警告
	<p>電線配線工作必須由能勝任的人員進行。 可以導致火災、觸電、受傷或吊扇掉落。</p>
	<p>本產品不提供電纜和插頭或連接電源的其他裝置。 連接或更換電纜或電線時必須由能勝任的人員進行以避免危險。 請使用 227IEC53(RVV) 或厚度超過 1 毫米的導管。(其它要求，例如電線直徑等等，請遵守相關國家的條例)。 可能會導致火災或觸電。</p>
	<p>切勿對安全開關 進行繞道和短路。 可以導致火災、觸電、受傷或吊扇掉落。</p>

	CẢNH BÁO
	<p>Việc đi dây điện phải do người có chuyên môn tiến hành. Có thể gây cháy, điện giật, làm Quạt Trần rơi hoặc gây chấn thương.</p>
	<p>Sản phẩm này không được bán kèm cùng với dây dẫn và ổ cắm hoặc các phương tiện kết nối khác từ nguồn điện. Khi nối hoặc thay đổi dây nguồn hoặc dây dẫn, phải được người có chuyên môn tiến hành để tránh rủi ro. Sử dụng loại ống 227IEC53(RVV) hoặc ống có độ dày trên 1 mm. (Các yêu cầu khác như đường kính của dây dẫn tuân theo các quy định của nước sở tại). Có thể gây cháy, điện giật.</p>
	<p>Không được rẽ mạch hoặc làm đoản mạch Công Tắc An Toàn. Có thể gây cháy, điện giật, làm Quạt Trần rơi hoặc gây chấn thương.</p>

Check point after installation

- The wiring is connected properly to the power supply.

組裝後的檢驗點

- 電線已正確地連接了電源線。

Kiểm tra sau khi lắp đặt

- Dây được nối chắc chắn với nguồn điện.

■ Installing the Canopy

- 1 Remove the screw (2 pieces) **i** from Upper Canopy **A** and keep it for Step 4 - ⑤.
- 2 Align and insert the Fixing Rib **f** of the Lower Canopy **B** (2 pieces) into the Lower Canopy Fixing slot **k**. Clip it until it is fully fixed.
- 3 Make sure Lower Canopy **B** sit properly on the slot **k** before fix Upper Canopy **A**.

■ 安裝罩蓋

- 1 拆除上罩蓋 **A** 上的螺絲 (2 枚) **i** 並保存直至步驟 4 - ⑤。
- 2 將下罩蓋 **B** (2 片) 對齊固定凸緣 **f** 並插入固定凹槽 **k**。夾住直到它完全固定。
- 3 在安裝上罩蓋 **A** 之前確保下罩蓋 **B** 固定在固定凹槽 **k**。

■ Lắp đặt Nắp Chụp

- 1 Tháo ốc vít (2 ốc) **i** khỏi Nắp Chụp Trên **A** và thực hiện với Bước 4 - ⑤.
- 2 Ngắm thẳng và đặt Vòng Cố Định **f** của Nắp Chụp Dưới **B** (2 chiếc) vào khe Cố Định Nắp Chụp Dưới **k**. Móc vào cho đến khi nó được cố định hoàn toàn.
- 3 Phải đảm bảo Nắp Chụp Dưới **B** được đặt đúng vào khe **k** trước khi cố định Nắp Chụp Trên **A**.

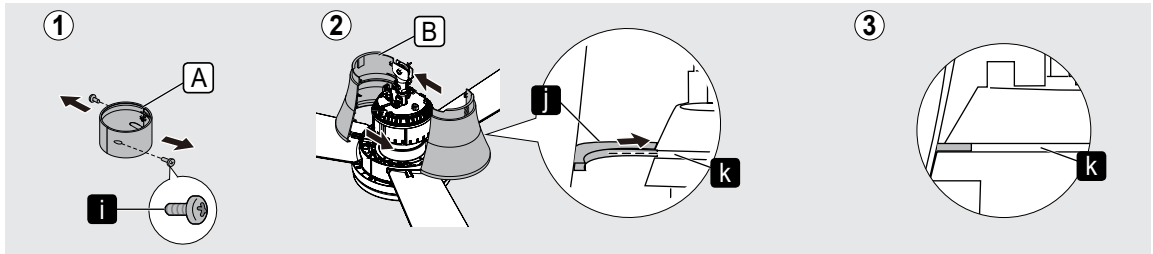

- 4 Align and insert the Fixing Rib **f** of Upper Canopy **A** into the Fixing Slot **m** of Lower Canopy **B**. Clip it until it is fully fixed. Ensure Upper Canopy **A** (2 pieces) is sit on top of Lower Canopy **B**.
- 5 Check the gap between the Upper Canopy **A** and concrete ceiling is approximately 5 mm or more. Tighten the Upper Canopy **A** with the screw **i** which is removed in Step 4 - ①.

- 4 將上罩蓋 **A** 的固定凸緣 **f** 與下罩蓋 **B** 的固定凹槽 **m** 對齊並插入。夾住直到它完全固定。確保上罩蓋 **A** (2 片) 位於下罩蓋 **B** 的頂部。
- 5 檢查並確認上罩蓋 **A** 和混凝土天花板之間的距離為 5 毫米或更。用在步驟 4 - ① 拆除的螺絲 **i** 鎖緊上罩蓋 **A**。

- 4 Ngắm thẳng và đặt Vòng Cố Định **f** của Nắp Chụp Trên **A** vào Khe Cố Định **m** của Nắp Chụp Dưới **B**. Móc vào cho đến khi nó được cố định hoàn toàn. Phải đảm bảo Nắp Chụp Trên **A** (2 chiếc) được đặt trên phần đầu của Nắp Chụp Dưới **B**.
- 5 Kiểm tra khoảng trống giữa Nắp Chụp Trên **A** và trần bê tông là khoảng 5mm trở lên. Vặn chặt Nắp Chụp Trên **A** bằng vít **i** mà đã tháo rời ở Bước 4 - ①.

■ Attention:

- Do not assemble the Fixing Rib **f** of Upper Canopy **A** in opposite direction.
- Can cause abnormal noise.

■ 留意：

- 請勿將上罩蓋 **A** 的固定座 **f** 反方向安裝。
- 可引起異響。

■ Chú ý:

- Không lắp Vòng Cố Định **f** của Nắp Chụp Trên **A** ở hướng ngược lại.
- Có thể gây ra những tiếng ồn bất thường.

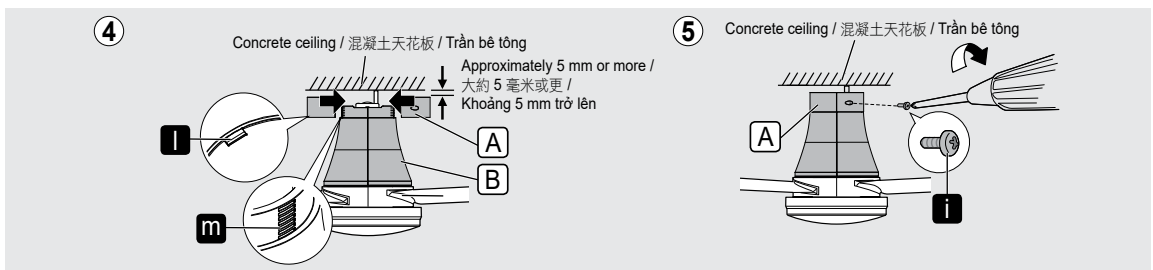

☑ Check point after installation

- The Canopy is securely screwed.

☑ 組裝後的檢驗點

- 罩蓋牢固地擰緊。

☑ Kiểm tra sau khi lắp đặt

- Nắp Chụp được vặn chặt.

5

Install Remote Control Holder

Install the Remote Control Holder Set **G** to wall. Fix the Remote Control Holder **n** using provided Screw **o** (2 pieces) and Wall Plugs **p** (2 pieces) as shown in figure below.

- Distance between holes **q** is 53 mm.
- Depth for Wall Plug **r** is 30 mm.

Attention:

- The Wall Plugs are not needed for wooden wall.

安裝遙控器固定器

安裝遙控器固定器組件 **G** 至牆壁上。安裝遙控器固定器 **n** 用隨附的螺絲 **o** (2 枚) 及牆壁插座 **p** (2 件) 如下圖所示。

- 洞孔之間的距離 **q** 為 53 毫米。
- 牆壁插座深度 **r** 為 30 毫米。

留意：

- 木牆不需使用牆壁插座。

Lắp Giá Đỡ Điều Khiển Từ Xa

Lắp Giá Đỡ Điều Khiển Từ Xa **G** vào tường. Cố định Bộ Điều Khiển Từ Xa **n** sử dụng Vít đi kèm **o** (2 ốc) và Tắc Kê Nhựa **p** (2 chiếc) theo sơ đồ hướng dẫn sau đây.

- Khoảng cách giữa các lỗ **q** là 53 mm.
- Chiều dài của Tắc Kê Nhựa **r** là 30 mm.

Chú ý:

- Đối với tường gỗ thì không cần Tắc Kê Nhựa.

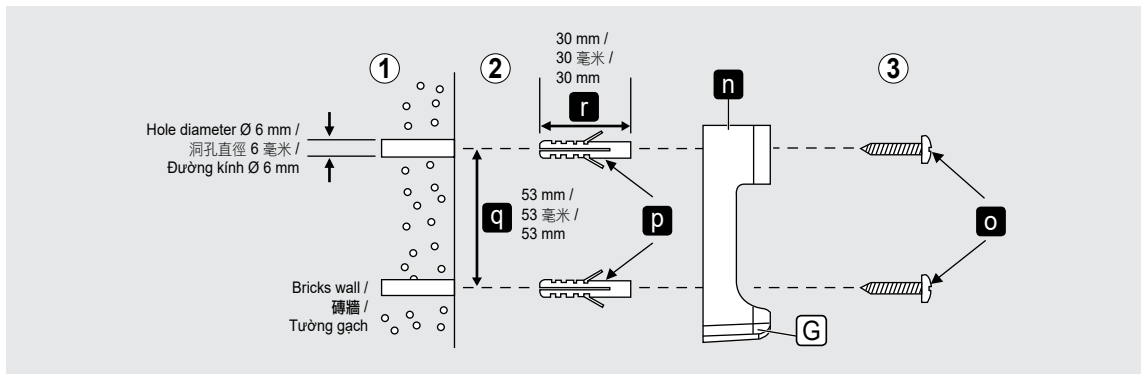

■ Before use

- ① Remove the Battery Cover **S**.
- ② Insert the Batteries (2 pieces AAA / R03 / LR03).
• "+" "-" position should match.
- ③ Close the cover **S**.

■ Attention:

- Please remove all Batteries before disposing the Remote Control. The life of Battery is about one year for a normal usage.
- Replace all Batteries at one time and be careful not to mix Battery type.

■ 使用前

- ① 打開電池蓋子 **S**。
- ② 插入電池 (2 枚 AAA / R03 / LR03)。
• "+" "-" 位置必須對稱。
- ③ 蓋好蓋子 **S**。

■ 留意：

- 丟棄遙控器之前請拆除所有電池。在正常使用下，電池的使用壽命是大約一年。
- 一次性更換所有電池並注意不要混合使用不同品牌電池。

■ Trước khi sử dụng

- ① Tháo Nắp Đậy Pin **S**.
- ② Lắp Pin (2 pin: AAA, R03, LR03).
• Lắp đúng các cực theo ký hiệu "+" "-".
- ③ Đóng nắp **S**.

■ Chú ý:

- Hãy tháo rời tất cả các Pin trước khi vứt bỏ bộ Điều Khiển Từ Xa. Tuổi thọ của Pin là khoảng 1 năm nếu sử dụng ở điều kiện bình thường.
- Thay tất cả Pin đồng thời và cẩn thận không để lẫn các Pin với nhau.

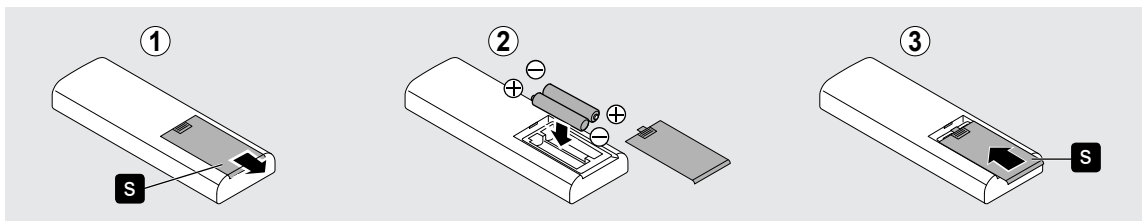

WARNING



Do not insert any metal items in the battery area with the battery.
Can cause fire or electrical shock due to short circuit.



警告



切勿把金屬物體與電池一起放入電池置放處。
這可以導致火災或電源短路而觸電。



CẢNH BÁO



Không được lắp các vật bằng kim loại cùng với pin vào ngăn chứa pin.
Có thể gây ra hỏa hoạn hoặc điện giật do đoản mạch.

■ Attention:

- If the Ceiling Fan is found to wobble during operation,
 - i.) Fix the Blades at different combination of position. Repeat this step until the Ceiling Fan stop wobbling.
 - ii.) Make sure Ceiling Fan is securely fixed on Ceiling Hook and Ceiling Fan not slanting after installation.
 - iii.) Ensure Bolt and Nut are fully tighten.
- If Ceiling Fan still wobbles after Step 2 - ⑤ (page 11), please refer to authorized dealer.

■ 留意：

- 如果操作過程中發現吊扇搖晃，
 - i.) 將葉片的位置組合互調。重複此步驟，直到吊扇停止擺動。
 - ii.) 確保吊扇牢固地固定在天花板鉤上，而且將吊扇安裝後吊扇不呈傾斜狀態。
 - iii.) 確保螺栓和螺母完全擰緊。
- 如果吊扇搖晃的情況是發生在步驟 2 - ⑤ (第 11 頁) 之後，請聯絡授權經銷商。

■ Chú ý:

- Nếu phát hiện Quạt Trần bị rung lắc khi hoạt động,
 - i.) Cố định Cánh Quạt ở vị trí khác nhau. Lặp lại bước này cho đến khi Quạt Trần không còn rung lắc.
 - ii.) Phải đảm bảo Quạt Trần được cố định chắc chắn vào Móc Treo Trần, và Quạt Trần không bị nghiêng sau khi lắp đặt để tránh cho Quạt Trần bị rung lắc.
 - iii.) Phải đảm bảo tất cả các Bu Lông, Đai Ốc đều được siết chặt.
- Nếu Quạt Trần vẫn rung lắc sau khi thực hiện Bước 2 - ⑤ (trang 11), vui lòng liên hệ bên đại lý được ủy quyền.

Remote Control coverage 遙控器覆蓋

Phạm vi tác dụng của Điều Khiển Từ Xa

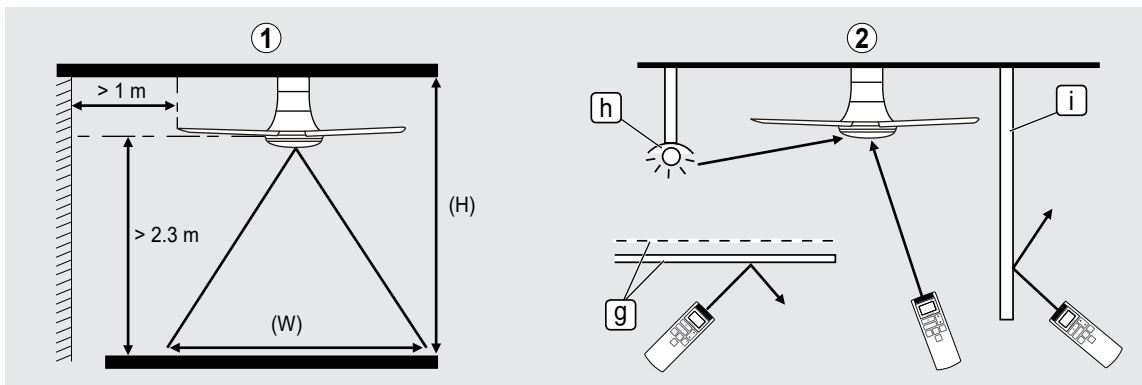

① The figure above shows the best coverage area (W) around 8 m. The ideal ceiling height (H) is 3 to 4 m. The Remote Control must be pointed to the direction of the Ceiling Fan when in use.

② Avoid the following situations:

- Netting and Glass (g) can reduce the signal power or reflect the infrared signal from the Remote Control.
- Lighting effect generated by Fluorescent Lighting Systems (h) directly onto the product receiver area can affect the signal transmission.
- Obstacles such as Walls or Glass (i) between the product receiver and Remote Control can cause signal transmission failure.

Attention:

- The power consumption when the operation is turned off by Remote Control is about 0.5 W.
- It is recommended to switch off wall switch or breaker if Ceiling Fan is not in use for long period. This is for zero power consumption purpose.
- Point the Remote Control directly to the desired Ceiling Fan. If 2 or more Ceiling Fan are controlled by same Remote Control, there is a possibility that the other Ceiling Fan function/setting may be change at the same time.

① 上圖顯示最佳覆蓋範圍 (W) 約 8 米。最佳天花板高度 (H) 是 3 ~ 4 米。使用時，遙控器必須指向吊扇的方向。

② 避免以下的情形：

- 網和玻璃 (g) 會減低信號功率或反射自遙控器的紅外信號。
- 熒光照明系統 (h) 產生的照明效果直射在產品接收器區域上會影響信號傳送。
- 在產品接收器和遙控器之間如牆壁或玻璃 (i) 的障礙物可能導致信號傳送故障。

留意：

- 吊扇操作被遙控器關閉時的電源消耗是大约 0.5 W。
- 若長時間不使用吊扇，建議您關閉牆壁開關或斷路器。以達到零電源消耗的目的。
- 將遙控器直接指向需打開的吊扇。如果該遙控器同時控制兩個或更多個吊扇，各吊扇的功能/設定都可能同時被改變。

① Sơ đồ trên đây thể hiện vùng bao phủ tối đa (W) là 8 m. Độ cao lý tưởng của trần nhà (H) là 3 ~ 4 m. Khi sử dụng, phải chỉa bộ điều khiển từ xa theo hướng Quạt Trần.

② Tránh các trường hợp sau:

- Lưới và Kính (g) có thể giảm tín hiệu hoặc phản lại tín hiệu hồng ngoại từ bộ Điều Khiển Từ Xa.
- Tác động ánh sáng sinh từ Hệ Thống Chiếu Sáng Huỳnh Quang (h) trực tiếp vào khu vực nhận sản phẩm có thể ảnh hưởng đến đường truyền tín hiệu.
- Chướng ngại vật như Tường hoặc Vách Kính (i) giữa bộ tiếp nhận sản phẩm và bộ Điều Khiển Từ Xa có thể dẫn đến sự cố đường truyền.

Chú ý:

- Mức tiêu thụ điện năng của quạt khi tắt bằng Điều Khiển Từ Xa vào khoảng 0,5 W.
- Nên tắt công tắc trên tường hoặc công tắc ngắt nếu không sử dụng Quạt Trần trong một thời gian dài. Điều này giúp mức tiêu thụ điện năng bằng 0.
- Hướng Điều Khiển Từ Xa trực tiếp vào Quạt Trần mong muốn. Nếu có từ 2 Quạt Trần trở lên được điều khiển bởi cùng một Điều Khiển Từ Xa, có thể xảy ra trường hợp chức năng/cài đặt Quạt Trần khác có thể thay đổi đồng thời.

How to use Remote Control

如何使用遙控器

Cách sử dụng Điều Khiển Từ Xa

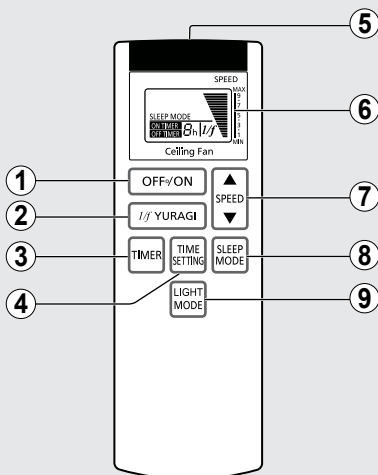

① OFF/ON Button

Press to activate or stop the Ceiling Fan.

“ON” - Short beeping sound.

“OFF” - Long beeping sound.

② 1/f YURAGI Button

Press to activate 1/f YURAGI mode. “1/f” will be shown in LCD screen.

③ TIMER Button

Press to select ON TIMER or OFF TIMER.

ON TIMER : To turn ON the Ceiling Fan according to the time and speed setting.

Refer to 5 on page 20.

OFF TIMER : To turn OFF the Ceiling Fan according to the time and speed setting.

Refer to 6 on page 21.

④ TIME SETTING Button

Press to select the OFF TIMER and ON TIMER from 1 hour to 8 hour.

⑤ Transmitter

⑥ LCD Display Screen

⑦ SPEED Button

Press SPEED button ▲ to increase or ▼ decrease fan speed. Minimum fan speed is 1, maximum fan speed is 9.

⑧ SLEEP MODE Button

To stop the Ceiling Fan according to the time setting.

For SLEEP MODE function, refer to 7 on page 21.

⑨ LIGHT MODE Button

Press to select desired LED lighting mode or to turn OFF the light.

For LED brightness control function, refer to 8 on page 23.

① OFF/ON 按鈕

按下即可啟動或停止吊扇。

“ON” - 發出短促的“嗶”聲。

“OFF” - 發出長長的“嗶”聲。

② 1/f YURAGI 按鈕

按下以啟動 1/f YURAGI 模式。

“1/f” 將在 LCD 顯示屏顯示出來。

③ 計時器按鈕

按下以選擇啟動計時器或關閉計時器。啟動計時器：根據該時間和速度設定啟動吊扇。

參閱第 20 頁的第 5 項。

關閉計時器：根據該時間和速度設定關閉吊扇。

參閱第 21 頁的第 6 項。

④ 時間設定按鈕

按了之後選擇關閉計時器和開啟計時器，1 小時至 8 小時。

⑤ 發送器

⑥ LCD 顯示屏

⑦ 速度按鈕

按 SPEED 按鈕 ▲ 以提高或 ▼ 減低風量。最低風量為 1，最高風量為 9。

⑧ 睡眠模式按鈕

根據該時間設定停止吊扇。

請參閱第 21 頁之第 7 項的睡眠模式功能。

⑨ 亮度模式按鈕

按此按鈕以選擇所需的 LED 照明模式或關燈。

請參閱第 23 頁的第 8 項的 LED 亮度控制功能。

① Nút OFF/ON

Nhấn để khởi động hoặc dừng Quạt Trần.

“ON” (Bật) - Tiếng “bíp” ngắn.

“OFF” (Tắt) - Tiếng “bíp” dài.

② Nút 1/f YURAGI

Nhấn để kích hoạt chế độ 1/f YURAGI.

“1/f” sẽ được hiển thị trên màn hình LCD.

③ Nút HẸN GIỜ

Nhấn nút chọn đồng hồ HẸN GIỜ MỞ hoặc HẸN GIỜ TẮT.

HẸN GIỜ BẬT : ĐỂ BẬT Quạt Trần theo cài đặt thời gian và tốc độ.

Xem mục 5 trên trang 20.

HẸN GIỜ TẮT : ĐỂ TẮT Quạt Trần theo cài đặt thời gian và tốc độ.

Xem mục 6 trên trang 21.

④ Nút CÀI ĐẶT THỜI GIAN

Nhấn để chọn HẸN GIỜ TẮT và HẸN GIỜ MỞ từ 1 giờ đến 8 giờ.

⑤ Bộ phát tín hiệu

⑥ Màn hình hiển thị LCD

⑦ Nút TỐC ĐỘ

Nhấn nút SPEED ▲ để tăng hoặc ▼ giảm tốc độ quạt. Tốc độ quạt tối thiểu là 1, tốc độ tối đa là 9.

⑧ Nút CHẾ ĐỘ NGỦ

Để tắt Quạt Trần theo cài đặt hẹn giờ. Đối với CHẾ ĐỘ NGỦ, xem mục 7 ở trang 21.

⑨ Nút CHẾ ĐỘ ĐÈN

Nhấn nút chọn chế độ đèn LED mong muốn hoặc để bật tắt đèn.

Đối với đèn LED Độ sáng Điều Khiển, xem mục 8 ở trang 23.

■ LCD Display

■ 顯示屏

■ Màn hình LCD

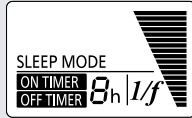

LCD full display /
LCD 顯示屏全顯示 /
Màn hình LCD hiển thị đủ

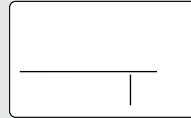

LCD display is OFF /
LCD 顯示屏關閉 /
Màn hình LCD ở chế độ TẮT

Figure above shows that LCD Display is in off condition when OFF/ON button on Remote Control Unit is pressed.

上圖所示，當按下遙控器的 OFF/ON 按鈕時，LCD 顯示屏關閉。

Hình trên minh họa màn hình LCD đang ở chế độ tắt khi bấm nút OFF/ON trên Bộ Điều Khiển Từ Xa.

■ Speed Display

■ 速度顯示

■ Hiện Thị mức độ

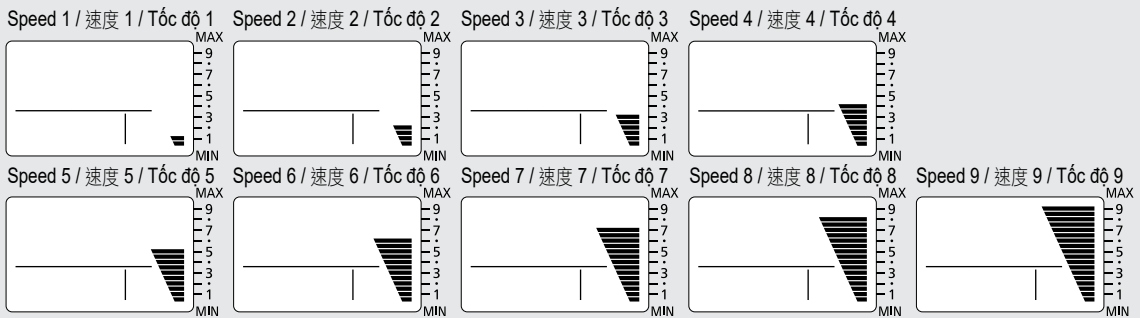

■ Timer Display

■ 計時器顯示

■ Hiện Thị chế độ hẹn giờ

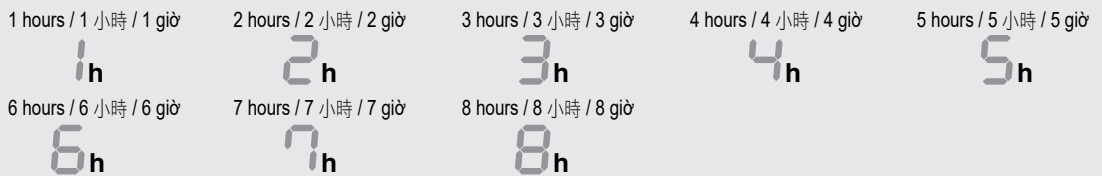

OFF TIMER /
關閉計時器 /
HẸN GIỜ TẮT

OFF TIMER is ON /
關閉計時器開啟 /
HẸN GIỜ TẮT được BẬT

ON TIMER /
啟動計時器 /
HẸN GIỜ MỞ

ON TIMER is ON /
啟動計時器開啟 /
HẸN GIỜ MỞ được BẬT

SLEEP MODE /
睡眠模式 /
CHẾ ĐỘ NGỦ

SLEEP MODE is ON /
睡眠模式開啟 /
CHẾ ĐỘ NGỦ được BẬT

1/f YURAGI /
1/f YURAGI /
1/f YURAGI

1/f YURAGI is ON /
1/f YURAGI 開啟 /
1/f YURAGI được BẬT

4

■ 1/f YURAGI (natural breeze)

Add smooth accent to air capacity and comfortable wind more naturally.

To activate 1/f YURAGI function according to speed setting.

- ① Select a desired speed (speed 1~9).
- ② Press "1/f YURAGI" button on Remote Control to activate 1/f YURAGI function.
 - Press again to deactivate 1/f YURAGI function.

■ 1/f YURAGI (自然微風)

為吹出的風加入柔和氣氛，使舒適的風顯得更自然。

若要按照該速度設置啟動 1/f YURAGI 功能。

- ① 選擇所需的速​​度（速度 1~9）。
- ② 按遙控器上的“1/f YURAGI”按鈕以啟動 1/f YURAGI 功能。
 - 再次按下以關閉 1/f YURAGI 功能。

■ 1/f YURAGI (Gió tự nhiên)

Tác động lực thật nhẹ vào luồng gió, giúp cho luồng gió trở nên tự nhiên hơn.

Để kích hoạt chức năng 1/f YURAGI theo tốc độ cài đặt.

- ① Lựa chọn tốc độ mong muốn (tốc độ 1~9).
- ② Ấn nút "1/f YURAGI" trên điều khiển để kích hoạt chức năng 1/f YURAGI.
 - Lưu ý Ấn nút Yuragi một lần nữa để tắt chức năng 1/f YURAGI.

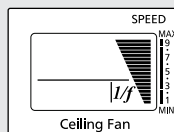
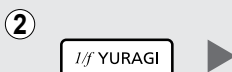

1/f YURAGI speed change pattern

1/f YURAGI 速度轉換模式

Kiểu thay đổi tốc độ của 1/f YURAGI

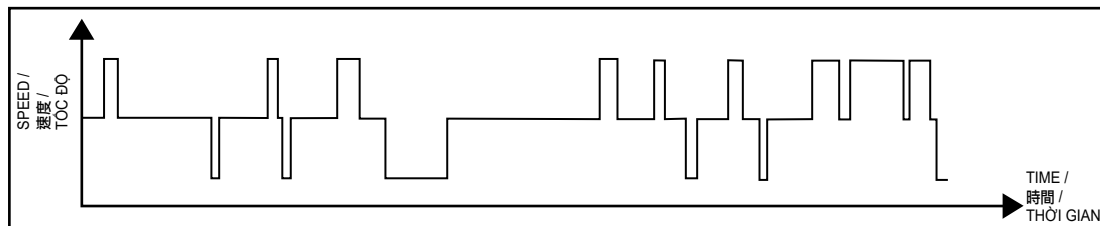

This pattern is an example for 1/f YURAGI setting at speed 4.

這模式示範速度 4 時的 1/f YURAGI 設置。

Dạng này là một ví dụ cho chế độ 1/f YURAGI cài đặt ở tốc độ 4.

■ Note:

- 1/f YURAGI function does exist for speed 1 but less noticeable compared to higher speed (speed 4 and above).

■ 備注：

- 速度 1 有 1/f YURAGI 功能，但是相對較高速度時（速度 4 和以上）並不明顯。

■ Lưu ý:

- Chức năng 1/f YURAGI vẫn hoạt động với tốc độ gió là 1 nhưng không đáng kể so với tốc độ cao hơn (lớn hơn hoặc bằng 4).

5

■ ON TIMER

The Timer will hourly count down until fan is switched ON.

- During this timer count down, fan will remain OFF until count down is completed.

- ① Step 1 : Select a desired speed (speed 1 ~ 9) or 1/f YURAGI.
- ② Step 2 : Press "TIMER" button to select ON TIMER.
- ③ Step 3 : Press "TIME SETTING" button to select desired time frame (1 ~ 8 hours).

■ 啟動計時器

計時器將開始每小時逐漸倒數至啟動。

- 計時器倒數期間，吊扇保持關閉直到倒數完成。

- ① 步驟 1 : 選擇所需的速​​度（速度 1 ~ 9）或 1/f YURAGI。
- ② 步驟 2 : 按“TIMER”按鈕即可選擇開啟計時器。
- ③ 步驟 3 : 按“TIME SETTING”按鈕選擇所需的時間（1 ~ 8 小時）。

■ HẸN GIỜ MỞ

Bộ Hẹn Giờ sẽ đếm ngược dần từng giờ cho đến khi BẬT.

- Trong khi bộ hẹn giờ đếm ngược, quạt sẽ ở chế độ TẮT cho đến khi đồng hồ đếm ngược xong.

- ① Bước 1 : Chọn tốc độ mong muốn (tốc độ 1 ~ 9) hoặc 1/f YURAGI.
- ② Bước 2 : Nhấn nút "TIMER" để chọn HẸN GIỜ MỞ.
- ③ Bước 3 : Ấn nút "TIME SETTING" để chọn khoảng thời gian mong muốn (1 ~ 8 giờ).



Or /
or /
hoặc

1/f YURAGI



6

■ OFF TIMER

The Timer will hourly count down until fan is switched OFF.

- During this timer count down, speed will remain the same until the Ceiling Fan is OFF.
- ① Step 1 : Select a desired speed (speed 1 ~ 9) or 1/f YURAGI.
 - ② Step 2 : Press "TIMER" button to select OFF TIMER.
 - ③ Step 3 : Press "TIME SETTING" button to select desired time frame (1 ~ 8 hours).

■ 關閉計時器

計時器將開始每小時逐漸倒數至關閉。

- 計時器倒數期間，速度會保持不變直到吊扇關閉。
- ① 步驟 1 : 選擇所需的速 (速度 1 ~ 9) 或 1/f YURAGI。
 - ② 步驟 2 : 按 "TIMER" 按鈕即可關閉計時器。
 - ③ 步驟 3 : 按 "TIME SETTING" 按鈕選擇所需的時間 (1 ~ 8 小時)。

■ HẸN GIỜ TẮT

Bộ Hẹn Giờ sẽ đếm ngược dần từng giờ cho đến khi TẮT.

- Trong khi bộ hẹn giờ đếm ngược, tốc độ quạt sẽ không thay đổi cho đến khi Quạt Trần TẮT.
- ① Bước 1 : Chọn tốc độ mong muốn (tốc độ 1 ~ 9) hoặc 1/f YURAGI.
 - ② Bước 2 : Nhấn nút "TIMER" để chọn HẸN GIỜ TẮT.
 - ③ Bước 3 : Ấn nút "TIME SETTING" để chọn khoảng thời gian mong muốn (1 ~ 8 giờ).



7

■ SLEEP MODE

Ceiling Fan speed and timer will gradually reduce until the Ceiling Fan is OFF.

Refer SLEEP MODE chart on page 22.

• During this timer count down, speed will go down until the Ceiling Fan is OFF.

- ① Step 1 : Select a desired speed (speed 2 ~ 9) or 1/f YURAGI.
- ② Step 2 : Press "TIMER" button to select OFF TIMER. SLEEP MODE will only shown with OFF TIMER turn on.
- ③ Step 3 : Press "TIME SETTING" button to select desired time frame (2 ~ 8 hours).
- ④ Step 4 : Press SLEEP MODE button. "SLEEP MODE" will be shown on LCD Display screen. SLEEP MODE is ON.

■ 睡眠模式

吊扇的速度以及計時器將逐漸遞減直到吊扇完全停止。

請參閱第 22 頁 "睡眠模式" 圖表。

• 計時器倒數期間，速度會逐漸遞減直到吊扇關閉。

- ① 步驟 1 : 選擇所需的速 (速度 2 ~ 9) 或 1/f YURAGI。
- ② 步驟 2 : 按 "計時器" 按鈕即可關閉計時器。睡眠模式只有在關閉計時器後才顯示。
- ③ 步驟 3 : 按 "TIME SETTING" 按鈕選擇所需的時間 (2 ~ 8 小時)。
- ④ 步驟 4 : 按 "睡眠模式" 按鈕。"SLEEP MODE" 將在 LCD 顯示屏顯示出來。睡眠模式開啟。

■ CHẾ ĐỘ NGỦ

Tốc độ Quạt Trần và bộ hẹn giờ sẽ giảm dần cho đến khi Quạt Trần TẮT.

Xem biểu đồ CHẾ ĐỘ NGỦ trên trang 22.

• Trong khi bộ hẹn giờ đếm ngược, tốc độ quạt sẽ giảm dần cho đến khi Quạt Trần TẮT.

- ① Bước 1 : Chọn tốc độ mong muốn (tốc độ 2 ~ 9) hoặc 1/f YURAGI.
- ② Bước 2 : Nhấn nút "TIMER" để chọn HẸN GIỜ TẮT. CHẾ ĐỘ NGỦ sẽ chỉ thể hiện khi Hẹn giờ TẮT được bật.
- ③ Bước 3 : Ấn nút "TIME SETTING" để chọn khoảng thời gian mong muốn (2 ~ 8 giờ).
- ④ Bước 4 : Ấn nút CHẾ ĐỘ NGỦ, "SLEEP MODE" sẽ hiển thị trên màn hình LCD. CHẾ ĐỘ NGỦ được BẬT.

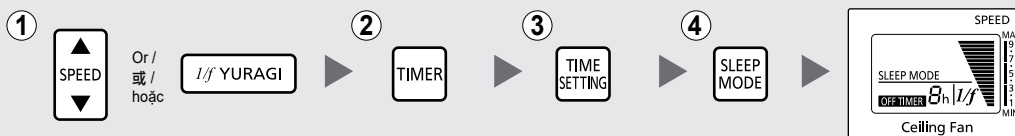

Timer / 計時器 / Đồng hồ hẹn giờ	8h	7h	6h	5h	4h	3h	2h	1h	0h
Speed 9 / 速度 9 / Tốc độ 9	9	→	7	→	5	→	3	→	OFF / 關閉 / TẮT
		9	→	7	→	5	→	3	
			9	→	7	→	5	→	
				9	→	7	→	5	
					9	→	7	→	
						9	→	7	
Speed 8 / 速度 8 / Tốc độ 8	8	→	6	→	4	→	2	→	
		8	→	6	→	4	→	2	
			8	→	6	→	4	→	
				8	→	6	→	4	
					8	→	6	→	
						8	→	6	
Speed 7 / 速度 7 / Tốc độ 7	7	→	5	→	3	→	1	→	
		7	→	5	→	3	→	1	
			7	→	5	→	3	→	
				7	→	5	→	3	
					7	→	5	→	
						7	→	5	
Speed 6 / 速度 6 / Tốc độ 6	6	→	4	→	2	→	1	→	
		6	→	4	→	2	→	1	
			6	→	4	→	2	→	
				6	→	4	→	2	
					6	→	4	→	
						6	→	4	
Speed 5 / 速度 5 / Tốc độ 5	5	→	3	→	1	→	→	→	
		5	→	3	→	1	→	→	
			5	→	3	→	1	→	
				5	→	3	→	1	
					5	→	3	→	
						5	→	3	
Speed 4 / 速度 4 / Tốc độ 4	4	→	2	→	1	→	→	→	
		4	→	2	→	1	→	→	
			4	→	2	→	1	→	
				4	→	2	→	1	
					4	→	2	→	
						4	→	2	
Speed 3 / 速度 3 / Tốc độ 3	3	→	1	→	→	→	→	→	
		3	→	1	→	→	→	→	
			3	→	1	→	→	→	
				3	→	1	→	→	
					3	→	1	→	
						3	→	1	
Speed 2 / 速度 2 / Tốc độ 2	2	→	1	→	→	→	→	→	
		2	→	1	→	→	→	→	
			2	→	1	→	→	→	
				2	→	1	→	→	
					2	→	1	→	
						2	→	1	

■ Note:

- SLEEP MODE function is disabled at Speed 1 and 1 hour setting.
- SLEEP MODE function is deactivated if change TIMER SETTING.

■ 備注:

- 在速度 1 和 1 小時設置下休眠模式不能被用。
- 如果改變定時器的設置，睡眠模式功能將被取消。

■ Lưu ý:

- Chức năng CHẾ ĐỘ NGỦ không hoạt động khi quạt chạy ở Tốc độ 1 và cài đặt 1 giờ.
- Chức năng CHẾ ĐỘ NGỦ ngừng hoạt động nếu thay đổi CÀI ĐẶT THỜI GIAN.

■ LED Brightness Control

The LED light is activated when the wall switch is turned ON, and the first LED light is ① High Brightness.

The LED light brightness will change as you press the "LIGHT MODE" button on the Remote Control as follows:

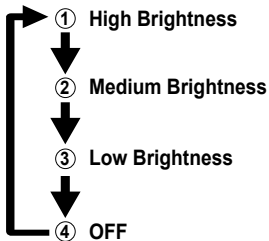

■ LED 亮度控制

當壁式開關打開時，LED 燈開啟，且第一顆 LED 燈亮起 ① 高亮度。

LED 燈的亮度將隨著您在遙控器上按下 "LIGHT MODE" 按鈕而變化，如下所示：

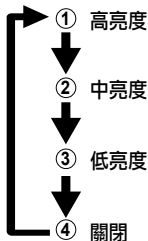

■ LED Độ sáng Điều Khiển

Đèn LED được kích hoạt khi công tắc trên tường được BẬT và đèn LED đầu tiên là ① Độ sáng cao.

Độ sáng đèn LED sẽ thay đổi khi bạn ấn nút "LIGHT MODE" trên Điều khiển từ xa như sau:

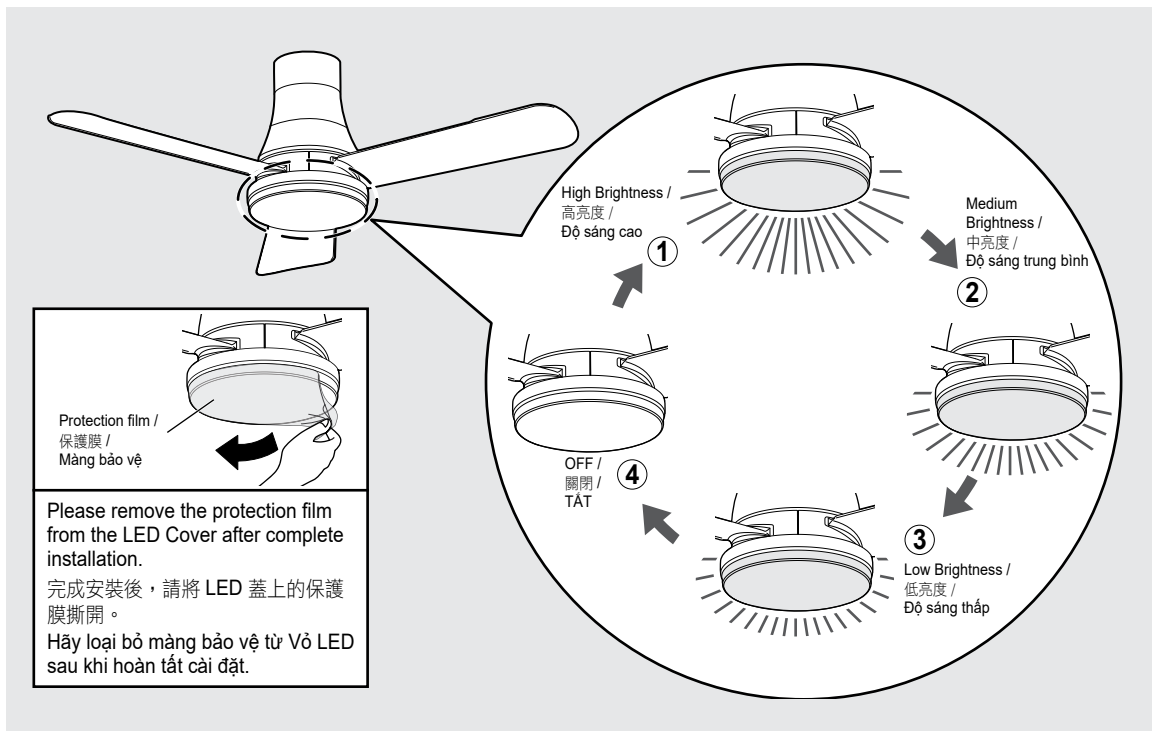
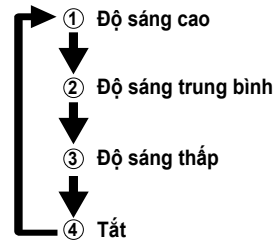

■ Note:

- LED light is automatically comes on when the Wall Switch is turned ON.
- LED light brightness may differ according to each unit.

■ 備注：

- 當壁式開關打開時，LED 燈自動開啟。
- LED 燈的亮度依各單元而異。

■ Lưu ý:

- Đèn LED tự động bật khi Công tắc trên tường được BẬT.
- Độ sáng đèn LED có thể khác nhau tùy vào từng thiết bị.

Voltage (VAC)	電壓 (VAC)	Điện Áp (VAC)	230
Frequency (Hz)	頻率 (Hz)	Tần Số (Hz)	60
Wattage (W) (Speed 1 / Speed 9) Fan only Fan and Light	瓦特數 (W) (速度 1/速度 9) 只使用風扇功能 同時使用風扇及照明燈	Công Suất (W) (Tốc độ 1 / Tốc độ 9) Chỉ Quạt Trần Quạt trần và Đèn	3 / 27 21 / 45
Rotation (RPM) Speed 1 / Speed 9	旋轉度 (RPM) 速度 1/速度 9	Số Vòng Quay (RPM) tốc độ 1 / tốc độ 9	80 / 238
Air Velocity (m/min)	風速 (m/min)	Vận Tốc Gió (m/min)	180
Air Delivery (m3/min)	送風量 (m³/min)	Lưu Lượng Gió (m3/min)	185