

Operating Instructions

Hướng dẫn sử dụng

Steam Iron

Household Use Only

Bàn ủi hơi nước

Chỉ Sử Dụng Cho Mục Đích Gia Dụng

Model No. | **NI-U800**

Số model | **NI-U450**

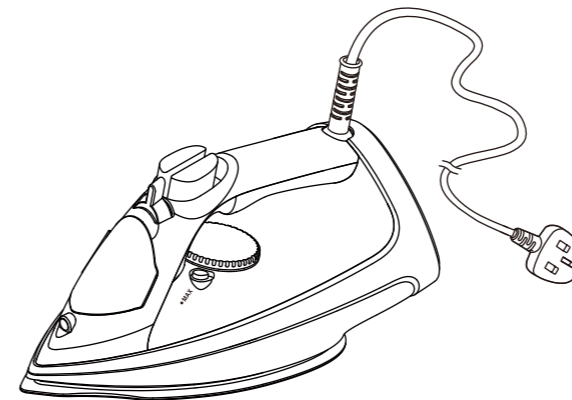

NI-U800

English 3-16

Tiếng Việt 17-30

Operating Instructions
Steam Iron
Household Use Only

Model No. **NI-U800**
NI-U450

Contents

Safety precautions-----	04-07
Parts identification-----	08
Before use-----	08
How to use as an iron-----	09-10
Guide for Steam/Dry selector-----	10
Using the " power shot "-----	11
Using the " vertical shot "-----	11
Using the " spray "-----	11
How to care for and store your iron-----	12-14
Q&A-----	15
Trouble shooting-----	15
Specification-----	16

Thank you for purchasing this Panasonic product.

Before operating this unit, please read these instructions completely and save them for future use.

Safety precautions

To reduce the risk of injury, loss of life, electric shock, fire, and damage to property, always observe the following safety precautions.

Explanation of symbols

The following symbols are used to classify and describe the level of hazard, injury, and property damage caused when the denotation is disregarded and improper use is performed.

 **WARNING** Denotes a potential hazard that could result in serious injury or death.

 **CAUTION** Denotes a hazard that could result in minor injury or damage your belongings.







The following symbols are used to classify and describe the type of instructions to be observed.

 This symbol is used to alert users to a specific operating procedure that must not be performed.







 This symbol is used to alert users to a specific operating procedure that must be followed in order to operate the unit safely.





WARNING

-  **Do not use when the power plug or power cord is damaged or hot.**
Never use the iron if the power plug fits loosely in a household outlet.
- Doing so may cause electric shock, or fire due to a short circuit.

-  **Do not leave the appliance unattended while it is connected to the outlet.**
- Doing so may cause fire.
-  **Do not connect or disconnect the power plug to a household outlet with wet hands.**
- Doing so may cause electric shock or injury.
-  **Do not damage, modify, forcibly bend, pull, or twist the power cord.**
Do not place anything heavy on or pinch the power cord.
- Doing so may cause electric shock or fire due to a short circuit.
-  **Do not wrap the power cord around the appliance when storing.**
- Doing so may cause breakage to the wire of the cord, and may cause electric shock or fire due to a short circuit.
-  **Do not use with the power cord bundled.**
- Doing so may cause fire or electric shock.
-  **Do not use the iron with wet hands.**
- Doing so may cause electric shock or fire due to a short circuit.
-  **Do not use in proximity of flammable materials (such as benzene).**
- Doing so may cause an explosion or fire.

WARNING

-  **Do not allow the power cord to touch hot surfaces of the iron.**
- Doing so may cause electric shock or injury.
-  **Never modify, disassemble, or repair the appliance by yourself.**
- Doing so may cause ignition or injury due to abnormal operation. Contact an authorized service agent for repair.
-  **Do not immerse the iron in water or other liquids. Do not supply water to the unit directly from the faucet.**
- Doing so may cause burns, electric shock or fire due to a short circuit.
-  **The iron is not to be used if it has been dropped, and there are visible signs of damage or if it is leaking.**
- Refer servicing to authorized service personnel.
-  **Always ensure the appliance is operated on an electric power source matched to the rated voltage indicated on the appliance.**
Fully insert the power plug.
- Failure to do so may cause fire or electric shock.
-  **Regularly clean the power plug to prevent dust from accumulating.**
· Disconnect the power plug and wipe with a dry cloth.
- Failure to do so may cause an accident or injury.

-  **Immediately stop using and unplug the power plug if there is an abnormality or malfunction.**
Examples of abnormalities:
 - The iron stops occasionally, the power cord or the power plug is abnormally hot or discolored.
 - The iron is deformed or smells of burning.
 - Refer servicing to authorized service personnel.
-  **This appliance is not intended for use by persons (including children) with reduced physical, sensory or mental capabilities, or lack of experience and knowledge, unless they have been given supervision or instruction concerning use of the appliance by a person responsible for their safety.**
Children should be supervised to ensure that they do not play with the appliance.
- Failure to do so may cause an accident or injury.
-  **If the power cord is damaged, it must be replaced by the manufacturer, its service center, or similarly qualified persons in order to avoid a hazard.**
- Failure to do so may cause an accident or injury.
-  **The iron must be used and rested on a flat, stable surface. When placing the iron on its heel rest, ensure that the surface on which the heel rest is placed is stable.**
- If placed on a shaggy rug or other unstable location, the iron may fall over and cause damage to the rug, injury or burns.

⚠ CAUTION

- ⊘ **Do not touch the hot surface (such as the surface of the soleplate, any side of the iron and the hot area around it) during use.**
 - Do not place your hands, feet, etc. under the ironing board.
 - Do not place the appliance on your hand, knee or any other part of the body.
 - Do not use steam when the iron is partially sticking out from the ironing board.
 - Doing so may cause scalds.

- ⊘ **Do not insert pins or needles into the soleplate or use the product on clothes with sewing needles or the like inserted.**
 - Doing so may cause these articles to enter the product, thus resulting in a fire.

- ⊘ **Do not touch the steam or " power shot " during use.**
 - When using an ironing board through which steam can penetrate, do not put your hand, leg, etc., under the ironing board.
 - Do not aim the steam towards your hand, knee, or any other part of the body.
 - Do not use steam or " power shot " when the iron is partially sticking out from the ironing board.
 - Do not iron the clothes that you are wearing.

- ⊘ **Do not put the soleplate too close to you or others since steam may unexpectedly erupt from it.**
 - Doing so may cause scalds or injury.

- ⊘ **Do not add perfume, vinegar, starch, descaling agents, ironing aids or other chemicals in the water tank. (Only use normal temperature tap water in the iron.)**
 - Doing so may cause scalds or damage to the product.

- ⊘ **Do not store the iron until it has fully cooled down.**
 - Doing so may cause scalds.

- ⊘ **Do not tilt or violently move the iron back and forth.**
 - Doing so may cause burns due to hot water leaks.

- ⊘ **Do not store the power cord coiled with sharp angles.**
 - This may damage the cord.

- ⊘ **Do not repeatedly and quickly press the power shot button.**
 - If repeating operation over an interval of less than 2 seconds, burns due to hot water leaks may result.

- ⊘ **If the shot intensity becomes low, do not operate the power shot button.**
 - Doing so may cause burns due to hot water leaks.

- ⊘ **Do not use any ironing accessories available on the market.**
 - Doing so may cause burns or damage to cloth due to incorrect operation.

- ⊘ **Do not use the iron in opposite handle direction.**
 - Doing so may cause burn due to water leak by wrong operation.

⚠ CAUTION

- ⊘ **Do not use the product in the following places.**
 - **Near walls or furniture that cannot withstand high temperature or humidity**
 - Doing so may damage the wall or furniture.
 - **With high temperature, high humidity and too much dust**
 - Doing so may cause fire or electric shock.
 - **With oily smoke, like kitchens**
 - Otherwise, the product may be corroded by oily smoke, thus resulting in injury or electric shock, and fire may be caused due to a short circuit.
 - **Where flammable gases are present**
 - Doing so may cause smoking or ignition.

- ⚠ **Do not use steam when wearing gloves through which steam can penetrate.**
 - Doing so may cause scalds.

- ⚠ **Use a dry iron on moist clothing (spray misted).**
 - Failure to do so may damage the clothing.

- ⚠ **Drain water from the water tank after use.**
 - Failure to do so may cause the water to leak out from the soleplate when the iron is used next time.

- ⚠ **Disconnect the power plug by holding the wire instead of pulling on the power cord.**
 - Failure to do so may break the power cord, and may cause burns, electric shock, or fire due to a short circuit.

- ⚠ **When using with following fabric, test on an inconspicuous area, or place a cloth over the fabric to prevent the fabric from marking.**
 - Expensive or specially processed fabrics (velvet, acrylic, nylon, cashmere, etc.)
 - Fabrics that are labeled as " low heat " or " medium heat ", or dark colored fabrics.
 - Failure to do so may damage the clothing.

- ⚠ **The plug must be removed from the socket-outlet before the water tank is filled with water. Also, disconnect the power plug during emptying, cleaning and not in use.**
 - Failure to do so may cause electric shock or fire due to electrical leakage resulting from insulation deterioration.

- ⚠ **Care should be taken when using the iron.**
 - Steam emission may cause personal injury.

- ⚠ **Use the appliance only for its intended purpose, for ironing fabrics.**
 - Failure to do so may cause injury.

- ⚠ **Do not store the product in the following places.**
 - **With high temperature or high humidity, or where firework is present**
 - **With water spray.**
 - Doing so may cause product deterioration or malfunction, or result in an accident or injury.

Parts identification

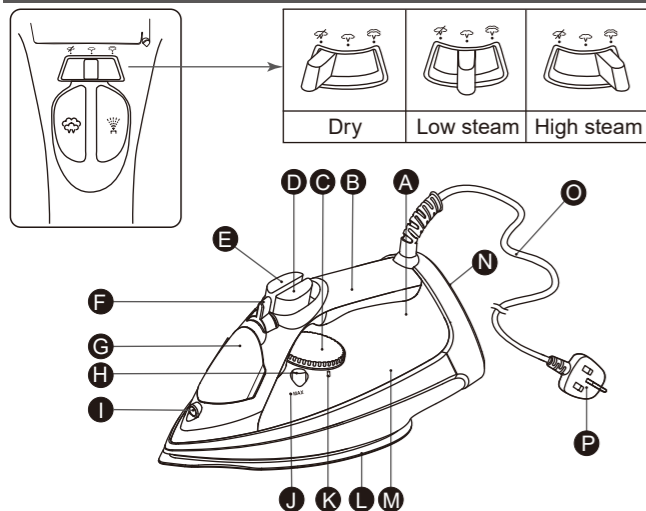

- | | |
|---|---|
| A Thermostat operating indicator light | J Maximum water level indicator |
| B Handle | K Temperature select scale position |
| C Temperature selector | L Soleplate |
| D Power shot button | M Water tank |
| E Spray mist button | N Heel rest |
| F Steam/Dry selector | O Power cord |
| G Water fill cover | P Power plug ※ |
| H Self-cleaning button | ※ Plug type may vary |
| I Spray nozzle | comply with respective country or region requirement. |

Before use

The temperature selector of the iron has words, dots and steam symbols.
The dots are symbols for 3 temperature ranges:

- Low temperature
- Medium temperature
- High temperature

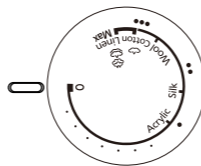

Some fabrics are labeled with these dots as a guide for selecting the proper ironing temperature setting.
Use a press cloth if necessary.

Notes:

- The thermostat operating indicator light goes on and off alternately to indicate the changing temperature of soleplate. If you turn the temperature selector from a high temperature to a lower temperature, wait until the indicator light goes on before using the iron.
- Do not place the hot iron on cloth for extended time or wrap cloth over the hot iron.

How to use as an iron

1. Move the steam/dry selector to the dry position to avoid water leakage.

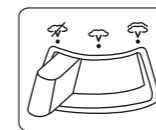

2. Fill water in the water tank when using steam, power shot, vertical steam or spray.

- ① Open the water fill cover. Hold the iron as shown and fill the iron with water up to "MAX" (about 300 mL). Use a clean cup for filling.

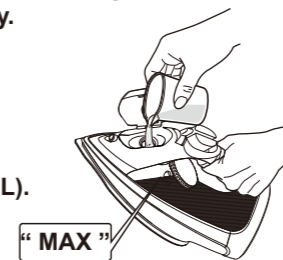

② Place iron in vertical position to check water level.

③ Close water fill cover firmly to prevent spillage during ironing.

Note:

Do not overfill the water tank. The steam will release through the vents when the iron is positioned vertically.

3. Position the iron in the heel rest position and make sure the temperature selector is set to "0".

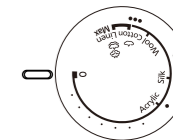

4. Plug the power plug into an outlet.

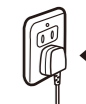

5. Set the temperature selector.
The thermostat operating indicator light goes on.

Refer to "Guide for Steam/Dry selector" on P10

- Please make sure the temperature select indicator setting is on "MAX" when using "high steam" and "power shot".

Note:

If the temperature of soleplate is high, the light does not go on.

6. Wait until the thermostat operating indicator light goes off. Hold the iron horizontally and move the steam/dry selector into the steam position when using the "power shot". (P10)

7. After each use

① Set the steam/dry selector to the dry position. If the steam/dry selector is not in the dry position after using, remaining water will move into the soleplate and can result in burns when the iron is used next time.



② Empty the water tank immediately after using. Do not store the iron with water in it. If you empty the water tank after it has cooled, heat the iron for about 5 minutes with the temperature selector set to "MAX".

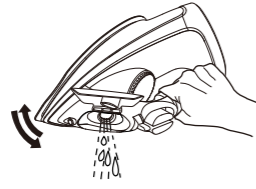

- Do not wind the power cord around the iron. It may be damaged by the hot soleplate.



③ Wait until the iron has cooled before storing it, and always set it on the heel rest to protect the soleplate from scratches, corrosion or stains.

Guide for Steam/Dry selector

	Steam/Dry selector	Temperature zone	Recommendations
Dry		Choose according to the type of fabrics	For polyester and other synthetic fiber material.
Low steam			For thin or delicate fabrics requiring a small amount of steam.
High steam			For fabrics requiring a lot of steam. (i.e. thick materials, items with stubborn wrinkles).

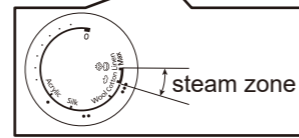

Please make sure the temperature select indicator setting is on "MAX" when using "high steam".

CAUTION:

Do not aim the steam at any parts of your body or others.

Notes:

- The anti-drip system will activate when the temperature of the soleplate's surface drops. The thermostat operating indicator light will go on and steam will stop. It is normal to hear clicking sound during this process. Resume usage only after the thermostat operating indicator light has turned off.
- Use an ironing board supports a steam iron.

Using the " power shot "

The " power shot " feature provides extra steam which goes deep into the garment and is helpful for removing stubborn wrinkles. It is necessary to clean the inside of the iron before using the " power shot " feature, if you have not used the " power shot " feature for a prolonged period. Simply test the " power shot " feature several times away from the ironing board and clothes to be ironed. This will prevent brown spotting or water spotting on the clothes.

Set the steam/dry selector to the dry position.
Set the temperature selector to the " MAX " position.

Simply pump the power shot button

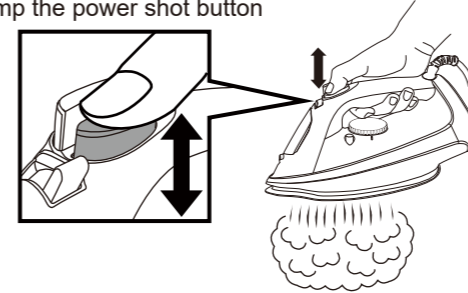

- Pump the power shot button several times at the beginning of each ironing session.
- Press the power shot button in intervals of at least 2 seconds between use to prevent water spotting.
- If the power shot weakens, wait until the thermostat operating Indicator light goes on, and then off.
- Use a press cloth if necessary.

Using the " vertical shot "

To get better results when using vertical steam, hang the garment on a hanger. Curtains and drapes may also be steamed once they are hung. Hold the iron away from your body, close to but not touching the fabric. Pull the fabric tightly and pump the power shot button at 2 seconds intervals as you press the iron over the wrinkled fabric.

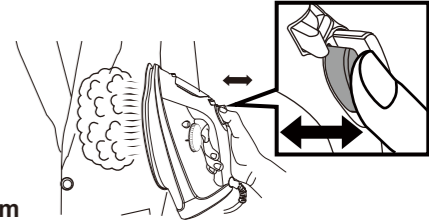

- If the power shot weakens, wait until the thermostat operating indicator light goes on, and then off.

Using the " spray "

The spray feature is particularly helpful for removing stubborn wrinkles and where extra dampen is needed.

The spray may be used with steam or dry ironing. Simply push the spray mist button whenever spray is desired.

- If the spray does not work immediately, keep triggering until it does.

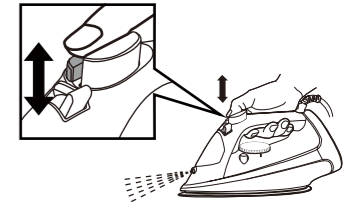

How to care for and store your iron

3-way cleaning

► METHOD(1) Using the self-cleaning feature

1. Fill the water tank with tap water as described in the " How to use as an iron " on P9.

2. Set the temperature select indicator to " 0 ".

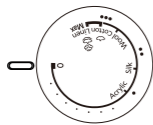

3. Plug the power plug into a household outlet.

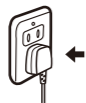

4. Stand the iron up and set the temperature select indicator to the " MAX " position.

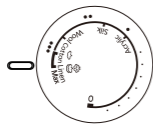

5. After the thermostat operating indicator light goes off, set the temperature select indicator to " 0 " and unplug.

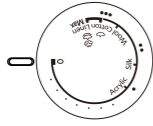

6. Hold the iron horizontally over the sink, press and hold the self-cleaning button and shake the iron back and forth. Impurities and scale (if any), together with steam and boiling water will be flushed out. Steam will flush out first, and boiling water will flush out after approx. 30 seconds. (Caution: water will be scalding hot)

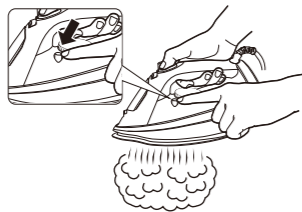

7. Once the water tank has been completely drained, hold the iron horizontally over the sink.

Or, stand the iron up on a stable surface and place an old towel or similar under the soleplate.

8. Plug the power plug into a household outlet and set the temperature select indicator to " MAX ". Impurities together with steam and boiling water will be flushed out.



or

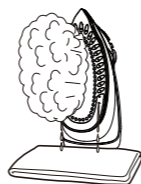

9. Set the temperature selector to " 0 " and unplug.

Then, turn to METHOD(2).

► METHOD(2) Using the " power shot " feature

1. Fill the water tank with tap water as described in the " How to use as an iron " on P9.

2. Set the temperature select indicator to " 0 ".

3. Plug the power plug into a household outlet.

4. Stand the iron up and set the temperature select indicator to " MAX ".

5. Hold the iron horizontally over the sink after the thermostat operating indicator light has gone out.

6. Pump the power shot button quickly (at least 2 times per second) for approx. 30 times continuously. While pumping, shake the iron back and forth.

7. Set the temperature select indicator to " 0 ".

8. Unplug and dispose of any water remaining in the water tank.



9. To prevent corrosion of the soleplate vents, plug the power plug into a household outlet, stand the iron up, set the temperature select indicator to " MAX " and preheat for about 5 minutes.

10. Set the temperature select indicator to " 0 " and unplug.

11. Iron on a used cloth to remove any impurities on the soleplate.

- Repeat METHOD(1) and METHOD(2) if venting of the steam does not improve.
- Use both methods once every two weeks. If the water is very hard (i.e. steam holes on the soleplate are easily blocked by impurities), both methods should be used more frequently.
- Let the iron cool down on its heel rest and follow the instructions in the " After each use " on P10.

► METHOD(3) Anti calc system (Stay clean vents)

The built-in anti calc system in the water tank continuously reduces scale build up in the vaporizing chamber of the iron. This system makes it possible to use the steam function for a long period of time and prevents steam vents from clogging.

Anti-drip system (automatic water seal)

This model has an anti-drip system. When the temperature of the soleplate's surface drops to low, the valve for the vaporizing chamber in the iron automatically closes and stops the water from flowing. This prevents hot unvaporized water from spewing out from the soleplate when the iron has cooled down. With this system, it is unnecessary for you to wait until the inside of the vaporizing chamber dries completely when you store the iron.

Note:

- It is not a sign of malfunction even a click sound is heard. This sound can be heard whenever this system is activated.

Electronic 3-way auto shut-off function (NI-U800 only)

- The auto shut-off feature is not intended to take the place of unplugging the cord. The auto shut-off system works regardless of the position of the temperature selector.

- When the iron is left idle with its soleplate facing down or on its side for approx. 1 minutes, the iron will automatically shut off.
- When the iron is left idle on its heel rest for approx. 10 minutes, the iron will automatically shut off.
- To resume ironing and turn the iron on, simply move the iron in any manner. If the iron has been left in the auto shut off mode for more than 10 minutes. Allow the iron to reheat until the indicator light goes off.

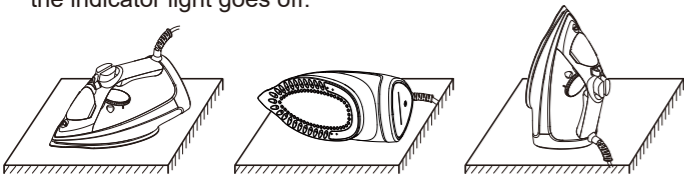

1 minute to " 0 "

1 minute to " 0 "

10 minutes to " 0 "

Always unplug the iron when you finish ironing. Even though the Iron is unplugged, the soleplate is still hot. Make sure to rest the iron on its heel, away from fabric.

How to care for your iron

► Surface of the iron

- After unplugging and cooling the iron, simply wipe off with a damp cloth and if necessary, use a mild detergent.
- Never use any strong cleaners.

► Soleplate

- Starch and other residue may be easily removed from the soleplate with a damp cloth.
- To avoid scratching the surface, never use a metallic pad to clean the soleplate, and never place the iron on a rough surface.
- The best way to remove synthetic residue from the soleplate is to iron over an old cotton cloth rag after heating the iron.

Note:

- Never use cleaners in the iron, since they may damage the working parts of the iron. Some odor may be released during initial use of the iron, however, this is normal and the odor will not attach to your clothes. Never use steam iron detergent in the iron, since they may damage the working parts of the iron.

Q&A

Question	Answer
Why click sound or metallic sound be heard while using or shaking the iron?	► These sounds are made by the internal parts of the iron, spray mechanism, leakage prevention, etc., moving slightly. This is normal.
Why do the clothes sometimes become brown after being ironed?	► If there is laundry detergent remaining on the fabric, the clothes may become brown after being ironed.
Why are there white powder/particles coming out of the steam vents while using the steam function (especially when using " power shot ")?	► The powder/particles are hydrophilic treatment or impurities and minerals found in hard water etc. These are not harmful and can be brushed off clothing.

Trouble shooting

Problem	Causes, Solution
No heating	► Make sure the power plug is plugged into a household outlet.
No steam	► Fill the water tank with tap water up to " MAX " dot.
	► If there is no steam, set the steam/dry selector to the steam position, or set the temperature selector to " MAX ".
Poor steaming power	► For poor steam, move the steam/dry selector several times, then reset to the steam position.
	► Press the power shot button several times when the " power shot " appears insufficient.
	► Wait until the thermostat operating indicator light goes off before using the iron.
No spray	► Set the temperature selector to " MAX ".
	► Push the spray mist trigger several times.
Water leaks from steam vents	► Fill the water tank with tap water up to " MAX " dot.
	► Press the power shot button in intervals of at least 2 seconds when using the " power shot ".
Clothes are marked	► Wait until the thermostat operating indicator light goes off before using the iron.
	► Empty the water tank and fill it with clean water. There may be contaminants in the iron/cup.

Hướng dẫn sử dụng

Bàn ủi hơi nước

Chỉ Sử Dụng Cho Mục Đích Gia Dụng

Số model **NI-U800**

NI-U450

Nội dung

Các biện pháp an toàn	18-21
Nhận biết các thành phần	22
Trước khi sử dụng	22
Cách sử dụng bàn ủi	23-24
Hướng dẫn sử dụng Nút chọn hơi nước/khô	24
Cách sử dụng tính năng "power shot"	25
Cách sử dụng tính năng "phun hơi thẳng đứng"	25
Cách sử dụng tính năng "phun sương"	25
Cách bảo quản và cất giữ bàn ủi của bạn	26-28
Hỏi Đáp	29
Khắc phục sự cố	29
Thông số kỹ thuật	30

Xin cảm ơn bạn đã mua bàn ủi Panasonic này.

Trước khi vận hành máy, vui lòng đọc kỹ những hướng dẫn này và lưu giữ lại để sử dụng sau này.

Specifications

Model No.	NI-U800	NI-U450
Power source	220-240 V ~ 50-60 Hz	
Power consumption	2 185-2 600 W	2 000-2 400 W
Weight (approx.)	1.5 kg	
Dimension (approx.)	297 × 125 × 142 mm	

This iron is intended for household use only.

Các biện pháp an toàn

Để giảm nguy cơ thương tật, tử vong, điện giật, cháy hoặc hư hỏng tài sản, hãy luôn tuân thủ các biện pháp an toàn sau đây.

Giải thích các biểu tượng

Các biểu tượng sau đây được dùng để phân loại và mô tả mức độ nguy hiểm, thương tật và hư hỏng tài sản do không chú ý đến ý nghĩa ký hiệu và sử dụng không đúng thiết bị.

 **CẢNH BÁO** Biểu thị nguy cơ có thể gây thương tật nghiêm trọng hoặc chết người.

 **CHÚ Ý** Biểu thị nguy cơ có thể gây thương tật nhẹ hoặc hư hỏng tài sản.

Các biểu tượng sau đây được dùng để phân loại và mô tả loại hướng dẫn cần tuân thủ.

 Biểu tượng này được dùng để cảnh báo người dùng về một quy trình vận hành cụ thể không được thực hiện.

 Biểu tượng này được dùng để cảnh báo người dùng về một quy trình vận hành cụ thể phải thực hiện để vận hành an toàn.

CẢNH BÁO

 Không sử dụng khi phích cắm điện hoặc dây điện bị hư hỏng hoặc bị nóng. Không bao giờ sử dụng bàn ủi khi phích cắm điện bị cắm lỏng vào ổ cắm điện gia dụng.

- Làm như vậy có thể bị điện giật hoặc gây hỏa hoạn do ngắn mạch.

 Không để bàn ủi không được giám sát khi đang kết nối với ổ cắm điện.

- Làm như vậy có thể gây hỏa hoạn.

 Không cắm hoặc rút phích cắm vào/khỏi ổ cắm điện khi tay ướt.

- Làm vậy có thể gây điện giật hoặc thương tích.

 Không làm hư hại, thay đổi, bẻ gập, kéo hay xoắn dây điện.

Không đặt vật nặng nào lên trên hay kẹp dây điện.

- Làm như vậy có thể bị điện giật hoặc gây hỏa hoạn do ngắn mạch.

 Không cuộn dây điện quanh bàn ủi khi cất đi.

- Làm vậy có thể khiến lõi của dây điện bị gãy và có thể gây ra điện giật hay cháy do chập mạch.

 Không sử dụng khi dây điện bị rối.

- Làm vậy có thể gây hỏa hoạn hoặc điện giật.

 Không sử dụng bàn ủi khi tay ướt.

- Làm như vậy có thể bị điện giật hoặc gây hỏa hoạn do ngắn mạch.

 Không được sử dụng gần vật liệu dễ cháy (chẳng hạn như benzene).

- Làm như vậy có thể gây nổ hoặc hỏa hoạn.

CẢNH BÁO

 Không để dây điện chạm vào bề mặt nóng của bàn ủi.

- Làm vậy có thể gây điện giật hoặc thương tích.

 Không tự ý thay đổi, tháo rời, hay sửa chữa thiết bị.

- Làm vậy có thể gây cháy hoặc thương tích do thiết bị hoạt động không đúng cách. Hãy liên hệ trung tâm bảo dưỡng được ủy quyền để sửa chữa.

 Không nhúng bàn ủi vào nước hoặc chất lỏng khác.

Không châm nước trực tiếp vào bàn ủi từ vòi nước.

- Làm vậy có thể gây phỏng, giật điện hoặc hỏa hoạn do chập mạch.

 Không nên sử dụng nếu bàn ủi từng bị rơi rớt và khi có dấu hiệu hư hỏng rõ ràng hoặc rò rỉ.

- Gửi đến cho nhân viên bảo dưỡng được ủy quyền để bảo trì.

 Luôn đảm bảo thiết bị được vận hành ở chế độ nguồn điện phù hợp với định mức điện áp ghi trên thiết bị. Cắm hết phích cắm.

- Nếu không, có thể gây cháy hoặc điện giật.

 Thường xuyên vệ sinh phích cắm để tránh bám bụi.

• Rút phích cắm và lau sạch bằng vải khô.

- Nếu không, có thể gây ra tai nạn hoặc thương tích.

 Ngay lập tức ngừng sử dụng và rút phích cắm ra nếu có hiện tượng bất thường hay bị trục trặc.

Ví dụ về những trường hợp bất thường:

• Bàn ủi đôi khi dừng hoạt động, dây điện hoặc phích cắm nóng bất thường hoặc bị phai màu.

• Bàn ủi bị biến dạng hoặc bốc mùi khét.

- Gửi đến cho nhân viên bảo dưỡng được ủy quyền để bảo trì.

 Sản phẩm không được chỉ định sử dụng cho những người (kể cả trẻ em) bị suy giảm khả năng thể chất, giác quan hoặc tinh thần, hoặc thiếu kinh nghiệm và kiến thức, trừ khi được người có trách nhiệm giám sát hoặc hướng dẫn cẩn thận về cách sử dụng an toàn.

Trẻ em nên được giám sát để đảm bảo không chơi đùa với thiết bị này.

- Nếu không, có thể gây ra tai nạn hoặc thương tích.

 Nếu dây điện bị hỏng, phải để nhà sản xuất, đơn vị bảo dưỡng, trung tâm dịch vụ hoặc nhân viên bảo trì có trình độ thay dây nhằm tránh nguy cơ tai nạn.

- Nếu không, có thể gây ra tai nạn hoặc thương tích.

 Bàn ủi phải được sử dụng và được đặt trên một bề mặt phẳng và ổn định. Khi đặt bàn ủi lên giá đỡ, đảm bảo bề mặt dụng giá đỡ luôn ổn định.

- Nếu đặt trên thảm không phẳng hoặc vị trí không ổn định, bàn ủi có thể bị rơi và gây hư hỏng thảm, thương tích hoặc phỏng.

⚠ CHÚ Ý

- ⊘ Không chạm vào bề mặt nóng (chẳng hạn như bề mặt của mặt bàn ủi, bất kỳ mặt nào của bàn ủi và khu vực nóng xung quanh đó) trong quá trình sử dụng.
 - Không đặt tay, chân, v.v. của bạn dưới bàn là.
 - Không đặt thiết bị lên tay, đầu gối hoặc bất kỳ bộ phận nào khác của cơ thể.
 - Không sử dụng hơi nước khi một phần bàn ủi nhô ra khỏi bàn là.
 - Làm vậy có thể gây phỏng.
- ⊘ Không chèn đinh ghim hoặc kim vào bề mặt bàn ủi hoặc sử dụng sản phẩm trên quần áo có kim khâu hoặc đang ghim vật tương tự như vậy.
 - Làm vậy có thể khiến các vật phẩm này xâm nhập vào sản phẩm, do đó gây ra hỏa hoạn.
- ⊘ Không chạm vào hơi nước hoặc “tia nước” trong quá trình sử dụng.
 - Khi sử dụng, bàn là có thể thấm hơi nước, không đặt tay, chân,... bên dưới bàn là.
 - Không hướng hơi nước về phía tay, đầu gối hay bất cứ bộ phận nào khác trên cơ thể.
 - Không sử dụng hơi nước hoặc “tia nước” khi một phần bàn ủi nhô ra khỏi bàn là.
 - Không ủi quần áo khi đang mặc.
- ⊘ Không đặt mặt bàn ủi quá gần với bạn hoặc những người khác vì hơi nước có thể bắt ngờ phun ra từ bàn ủi.
 - Làm vậy có thể gây phỏng hoặc thương tích.

- ⊘ Không cho thêm hương liệu, giấm, hồ vải, các chất làm sạch cặn, chất phụ trợ ủi hay các hóa chất khác trong bình chứa nước. (Chỉ sử dụng nước máy có nhiệt độ bình thường để châm vào bàn ủi.)
 - Làm vậy có thể gây phỏng hoặc tạo vết bẩn do sản phẩm bị hư hỏng.
- ⊘ Không cất bàn ủi cho tới khi bàn ủi đã nguội hoàn toàn.
 - Làm vậy có thể gây phỏng.
- ⊘ Không nghiêng hoặc di chuyển qua lại bàn ủi với cường độ mạnh.
 - Làm vậy có thể gây phỏng do nước nóng rò rỉ.
- ⊘ Không cắt dây điện khi bị cuộn theo góc nhọn.
 - Như vậy có thể làm hỏng dây điện.
- ⊘ Không nhấn liên tục và nhanh nút phun sương.
 - Nếu lặp lại hoạt động trên trong một khoảng thời gian ít hơn 2 giây, nước nóng có thể rò rỉ gây phỏng.
- ⊘ Nếu cường độ phun yếu, không sử dụng nút phun sương.
 - Làm vậy có thể gây phỏng do nước nóng rò rỉ.
- ⊘ Không sử dụng bất cứ phụ kiện ủi nào có bán trên thị trường.
 - Làm vậy có thể gây cháy hoặc hư hỏng quần áo do thiết bị hoạt động không đúng cách.
- ⊘ Không sử dụng bàn ủi ngược hướng.
 - Làm vậy có thể gây phỏng do nước rỉ khi thực hiện sai thao tác.

⚠ CHÚ Ý

- ⊘ Không sử dụng sản phẩm ở những nơi sau.
 - Gần tường hoặc nội thất không chịu được nhiệt độ hoặc độ ẩm cao
 - Làm vậy có thể gây hỏng tường hoặc nội thất.
 - Nơi có nhiệt độ cao, độ ẩm cao và quá nhiều bụi
 - Làm vậy có thể gây hỏa hoạn hoặc điện giật.
 - Nơi có khói dầu, như nhà bếp
 - Nếu không, sản phẩm có thể bị ăn mòn bởi khói dầu, do đó có thể gây thương tích hoặc điện giật và có thể gây hỏa hoạn do đoản mạch.
 - Nơi có khí dễ cháy
 - Làm vậy có thể tạo ra khói hoặc gây đánh lửa.
- ⚠ Không sử dụng hơi nước khi đeo găng tay mà hơi nước có thể xâm nhập.
 - Làm vậy có thể gây phỏng.
- ⚠ Sử dụng bàn ủi khô để ủi vải ẩm (phun sương).
 - Nếu không, có thể làm hỏng quần áo.
- ⚠ Tháo sạch nước ra khỏi bình nước sau khi sử dụng.
 - Nếu không, nước có thể rò rỉ ra khỏi mặt bàn ủi khi sử dụng trong lần sau.
- ⚠ Không được kéo dây điện để rút khỏi ổ điện; thay vào đó, giữ chặt phích cắm và rút khỏi ổ điện.
 - Nếu không, có thể làm cho lõi dây điện bị hỏng và có thể gây phỏng, điện giật hoặc cháy do chập mạch.

- ⚠ Khi sử dụng với loại vải sau, hãy thử trên một bề mặt không dễ thấy hoặc đặt một miếng vải lên trên để phòng ngừa in dấu lên vải.
 - Vải đắt tiền hoặc vải cần xử lý đặc biệt (như nhung, acrylic, ni-lông, len cashmere, v.v.)
 - Các loại vải được dán nhãn là “nhiệt độ thấp” hoặc “nhiệt độ trung bình” hay các loại vải có màu tối.
 - Nếu không, có thể làm hỏng quần áo.
- ⚠ Phải tháo phích cắm ra khỏi ổ cắm điện trước khi đổ nước vào bình chứa nước. Đồng thời, rút phích cắm trong quá trình đổ nước ra, làm sạch và không sử dụng.
 - Nếu không, có thể gây ra điện giật hoặc hỏa hoạn do rò rỉ điện dẫn đến suy giảm chất lượng cách điện.
- ⚠ Nên chú ý khi sử dụng bàn ủi.
 - Hơi nước phun ra có thể gây thương tích.
- ⚠ Chỉ sử dụng thiết bị đúng mục đích ban đầu để ủi vải.
 - Nếu không, có thể gây chấn thương.
- ⚠ Không bảo quản sản phẩm ở những nơi sau.
 - Nơi có nhiệt độ cao hoặc độ ẩm cao hoặc nơi có pháo hoa.
 - Nơi có tia nước xịt.
 - Làm vậy có thể làm giảm chất lượng sản phẩm hoặc làm sản phẩm bị trục trặc hay gây tai nạn hoặc thương tích.

Nhận biết các bộ phận

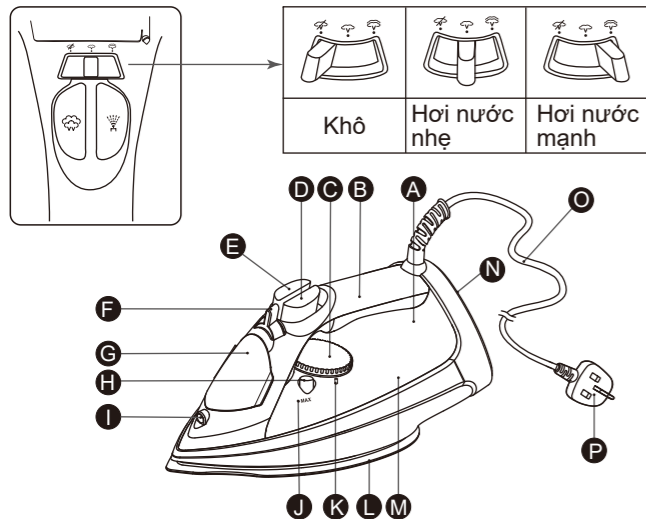

- A** Đèn báo ổn định nhiệt
 - B** Tay cầm
 - C** Nút chọn nhiệt độ
 - D** Nút Phun hơi tăng cường
 - E** Nút Phun Sương
 - F** Cần gạt chọn chế độ Hơi nước/Khô
 - G** Nắp châm nước
 - H** Nút Tự làm sạch
 - I** Đầu phun sương
 - J** Vạch chỉ mực nước
 - K** Nút vận chọn nhiệt độ
 - L** Đế ủi
 - M** Bình chứa nước
 - N** Đế đựng
 - O** Dây điện
 - P** Phích cắm ^{*}
- ^{*} Loại phích cắm có thể khác nhau tùy theo tiêu chuẩn của quốc gia hoặc khu vực tương ứng.

Trước khi sử dụng

Nút chọn nhiệt độ của bàn ủi có chữ, dấu chấm và biểu tượng hơi nước.

Dấu chấm là biểu tượng của 3 mức nhiệt độ:

- Nhiệt độ thấp
- Nhiệt độ trung bình
- Nhiệt độ cao

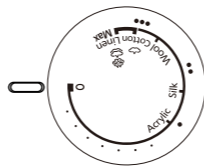

Một số loại vải được đánh ký hiệu bằng các dấu chấm này để hướng dẫn chọn mức nhiệt độ ủi thích hợp. Sử dụng vải ép khi cần thiết.

Ghi chú:

- Đèn báo bộ ổn nhiệt lần lượt sáng và tắt để báo có sự thay đổi nhiệt độ ở mặt bàn ủi.
- Nếu bạn vận nút chọn nhiệt độ từ cao xuống thấp hơn, hãy chờ cho đèn báo sáng lên trước khi sử dụng bàn ủi.
- Không đặt bàn ủi đang nóng lên vải trong một thời gian dài hoặc trùm vải lên bàn ủi.

Cách sử dụng bàn ủi

1. Vận nút chọn hơi nước/khô đến vị trí khô để tránh rò rỉ nước.



2. Châm nước vào bình nước khi sử dụng hơi nước, tia nước, phun hơi thẳng đứng hoặc phun tia.

① Mở Nắp châm nước, giữ bàn ủi như hình vẽ và đổ nước máy vào bình chứa nước đến chấm "MAX" (khoảng 300 ml).



Dùng cốc nước để châm nước.

② Kiểm tra xem mực nước châm có đúng với bàn ủi theo hướng dọc hay không.

③ Đậy chặt nắp bình nước, nếu không nước sẽ bắn ra khỏi bình nước khi ủi.

Ghi chú:

Không đổ tràn bình nước. Hơi nước sẽ phun ra qua các lỗ thông hơi này khi đặt dọc bàn ủi.

3. Đặt bàn ủi đứng trên đế tựa và đảm bảo nút chọn nhiệt độ được vận về "0".

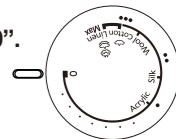

4. Cắm phích cắm vào ổ điện.

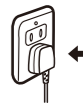

5. Vận nút chọn nhiệt độ. Đèn báo bộ ổn nhiệt sẽ sáng lên.

Tham khảo phần "Hướng dẫn sử dụng Nút chọn hơi nước/khô" trên T24.

- Vui lòng đảm bảo đèn báo nhiệt độ ở mức "MAX" khi sử dụng "hơi nước cao" và "phun hơi tăng cường".

Ghi chú:

Nếu nhiệt độ của mặt bàn ủi cao, đèn sẽ không sáng lên.

6. Chờ cho đèn báo bộ ổn nhiệt tắt đi. Cầm bàn ủi theo chiều ngang và vận nút chọn hơi nước/khô đến vị trí hơi nước khi sử dụng "hơi phun". (T24)

7. Sau mỗi lần sử dụng

① Điều chỉnh cần gạt chọn hơi nước/khô về vị trí khô. Nếu không để cần gạt về chế độ ủi khô sau khi sử dụng, nước còn sót lại sẽ chảy vào bề mặt bàn ủi và có thể gây phỏng khi sử dụng bàn ủi vào lần sau.

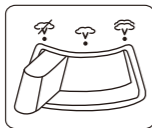

② Tháo sạch nước ra khỏi bình nước ngay sau khi sử dụng. Không cất bàn ủi khi có nước bên trong. Nếu bạn tháo sạch nước ra khỏi bình nước sau khi bàn ủi nguội hẳn, hãy làm nóng bàn ủi trong khoảng 5 phút bằng cách vặn nút chọn nhiệt độ đến mức "MAX".



• Không cuộn dây điện quanh bàn ủi. Dây điện có thể bị hỏng do sức nóng của mặt bàn ủi.

③ Chờ đến khi bàn ủi nguội hẳn trước khi cất. Luôn đặt bàn ủi đứng trên đế tựa để bảo vệ mặt bàn ủi tránh bị trầy, mòn hoặc dính bẩn.



Hướng dẫn sử dụng cần gạt chọn hơi nước/khô

	Cần gạt chọn hơi nước/khô	Vùng nhiệt độ	Khuyến nghị
Khô		Chọn theo loại vải	Với polyester và chất liệu sợi tổng hợp khác.
Hơi nước nhẹ			Với vải mỏng hoặc mềm cần ít hơi nước.
Hơi nước mạnh			Với vải cần nhiều hơi nước. (ví dụ: chất liệu dày, vải có nếp nhăn khó ủi).



Vui lòng đảm bảo vặn nút chọn nhiệt độ đến mức "MAX" khi sử dụng "hơi nước cao".

CHÚ Ý:
Không hướng hơi nước vào bất cứ bộ phận nào trên cơ thể bạn hoặc người khác.

Ghi chú:

- Hệ thống chống nhiễu nước sẽ kích hoạt khi nhiệt độ của bề mặt bàn ủi giảm xuống. Cùng lúc đó, hơi nước sẽ ngừng phun. Đây không phải là dấu hiệu xảy ra sự cố, ngay cả khi nghe thấy tiếng lách tách. Đèn báo bộ ổn nhiệt sẽ sáng lên, chờ đến khi đèn tắt.
- Sử dụng cầu ủi để đỡ bàn ủi hơi nước.

Cách sử dụng tính năng "power shot" (phun hơi tăng cường)

Tính năng "power shot" bổ sung thêm nhiều hơi nước đi sâu vào vải và giúp loại bỏ các nếp nhăn cứng đầu một cách hữu hiệu. Nếu bạn không sử dụng tính năng "power shot" trong thời gian dài, bạn cần làm sạch bên trong bàn ủi trước khi sử dụng tính năng này trên bất kỳ quần áo nào cần ủi. Chỉ cần kiểm tra tính năng "power shot" vài lần trước khi dùng trên cầu ủi và quần áo cần ủi. Điều này sẽ ngăn chặn các đốm nâu hoặc đốm nước trên quần áo.

Chỉnh cần gạt chọn hơi nước/khô về vị trí khô. Vặn nút chọn nhiệt độ đến mức "MAX".

Chỉ cần nhấn nút power shot (phun hơi tăng cường)

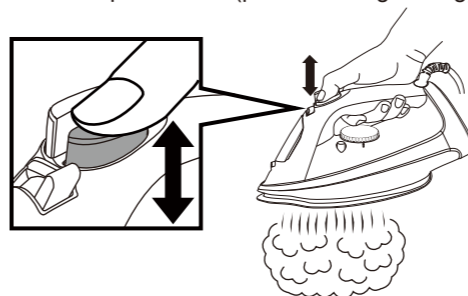

- Nhấn nút power shot vài lần mỗi khi bắt đầu ủi.
- Mỗi lần nhấn cách nhau 2 giây để tránh tạo ra vệt nước.
- Nếu hơi nước yếu, chờ cho đèn báo bộ ổn nhiệt sáng lên sau đó tắt đi.
- Sử dụng vải nén khi cần thiết.

Cách sử dụng tính năng "phun hơi thẳng đứng"

Để có được kết quả tốt hơn khi phun hơi thẳng đứng, hãy treo quần áo trên mắc áo. Cũng có thể phun hơi nước lên rèm cửa và màn khi đang treo.

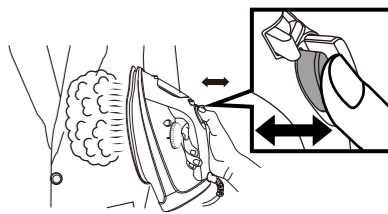

Giữ bàn ủi cách xa cơ thể của bạn, gần nhưng không chạm vào vải. Dùng một tay kéo căng vải, còn tay kia nhấn nút power shot vài lần, mỗi lần khoảng 2 giây trong khi ủi lên vải nhăn.

- Nếu power shot yếu đi, hãy đợi đến khi đèn báo hiệu vận hành bộ điều nhiệt bật và tắt.

Cách sử dụng tính năng "phun sương"

Chức năng phun sương đặc biệt hữu ích để loại bỏ các nếp gấp cứng đầu và những nơi cần làm ẩm nhiều hơn.

Có thể sử dụng chức năng phun khi ủi hơi nước hoặc ủi khô.

Chỉ cần nhấn nút phun sương khi cần phun.

- Nếu chức năng phun không hoạt động ngay, hãy giữ nút khởi động cho đến khi hoạt động.

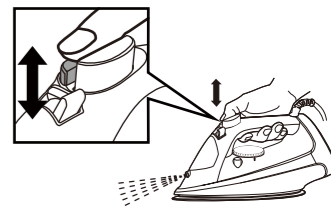

Cách bảo quản và cất giữ bàn ủi của bạn

3 cách làm sạch

► PHƯƠNG PHÁP (1) Sử dụng tính năng tự làm sạch

1. Đổ đầy nước vào trong bình nước bằng nước máy như đã mô tả trong “Cách sử dụng bàn ủi” ở T23.

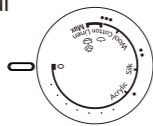

2. Vận nút chọn nhiệt độ về mức “0”.

3. Cắm phích cắm vào ổ điện gia dụng.

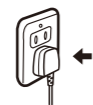

4. Đặt đứng bàn ủi và vận nút chọn nhiệt độ đến mức “MAX”.

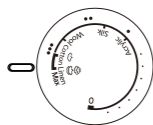

5. Sau khi đèn báo bộ ổn nhiệt tắt đi, vận nút chọn nhiệt độ về mức “0” và rút phích cắm.

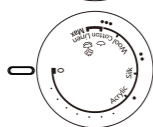

6. Cắm bàn ủi theo chiều ngang, bên trên chậu, nhấn giữ nút vệ sinh tự động và lắc bàn ủi liên tục. Chất bẩn và cặn (nếu có) cùng với hơi nước và nước sôi sẽ bị đẩy ra ngoài. Hơi nước sẽ phun ra trước, nước sôi sẽ phun ra sau đó khoảng 30 giây. (Cẩn thận vì nước rất nóng)

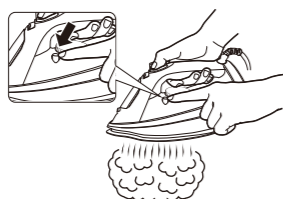

7. Khi không còn nước trong bình nước, giữ bàn ủi theo chiều ngang bên trên chậu nước. Hoặc giữ đứng bàn ủi trên mặt bàn và đặt một chiếc khăn hay vật tương tự bên dưới để.

8. Cắm phích cắm vào ổ điện gia dụng và vận nút chọn nhiệt độ đến mức “MAX”. Chất bẩn cùng với hơi nước và nước sôi sẽ bị đẩy ra ngoài.

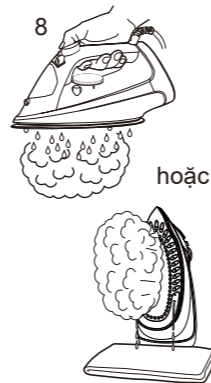

9. Vận nút chọn nhiệt độ đến mức “0” và rút phích cắm.

Sau đó, tiến hành PHƯƠNG PHÁP (2).

► PHƯƠNG PHÁP (2) Sử dụng chức năng “power shot”

1. Châm nước máy vào bình nước theo mô tả trong phần “Cách sử dụng bàn ủi” ở T23.

2. Vận nút chọn nhiệt độ về mức “0”.

3. Cắm phích cắm vào ổ điện gia dụng.

4. Đặt đứng bàn ủi và vận nút chọn nhiệt độ đến mức “MAX”.

5. Cắm bàn ủi theo chiều ngang, bên trên chậu sau khi đèn báo bộ ổn nhiệt tắt đi.

6. Nhấn nhanh nút power shot (phun hơi tăng cường) (ít nhất 2 lần mỗi giây) khoảng 30 lần liên tục. Vừa nhấn vừa lắc bàn ủi liên tục.

7. Vận nút chọn nhiệt độ về mức “0”.

8. Rút phích cắm và tháo sạch nước còn lại trong bình.

9. Để lỗ thông hơi của mặt bàn ủi không bị gì, cắm phích cắm vào ổ điện gia dụng, đặt đứng bàn ủi, vận nút chọn nhiệt độ đến mức “MAX” và làm nóng trước khoảng 5 phút.

10. Vận nút chọn nhiệt độ đến mức “0” và rút phích cắm.

11. Ủi lên vải đã qua sử dụng để làm sạch chất bẩn trên mặt bàn ủi.

- Lặp lại PHƯƠNG PHÁP (1) VÀ PHƯƠNG PHÁP (2) nếu hơi nước phun ra từ lỗ thông hơi không cải thiện.
- Sử dụng cả hai phương pháp 2 tuần 1 lần. Nếu nước quá cứng (ví dụ: lỗ hơi nước trên mặt bàn ủi dễ bị nghẽn do chất bẩn), nên sử dụng cả hai phương pháp thường xuyên hơn.
- Đặt bàn ủi đứng trên để tựa cho nguội và làm theo hướng dẫn trong phần “sau khi sử dụng” ở T24.

► PHƯƠNG PHÁP (3) Hệ thống chống tích vôi (Lỗ thông hơi luôn sạch)

Hệ thống chống tích vôi được tích hợp trong bình nước không ngừng làm giảm tình trạng cặn tích tụ trong hốc bốc hơi của bàn ủi.

Hệ thống này giúp bạn có thể sử dụng chức năng hơi nước trong thời gian dài và ngăn chặn tình trạng tắc lỗ thông hơi.

Hệ thống chống nhỏ giọt

Mô hình này có Hệ thống chống nhỏ giọt. Khi nhiệt độ của mặt đế ủi giảm xuống thấp, van cho buồng hóa hơi trong bàn ủi sẽ tự động đóng và không cho nước chảy xuống. Điều này sẽ ngăn không cho nước chưa được hóa phun ra từ đế ủi khi bàn ủi nguội đi. Với Hệ thống này, điều này cần thiết để bạn có thể đợi đến khi bên trong của buồng hóa hơi khô hoàn toàn khi bạn cất giữ bàn ủi.

Ghi chú:

- Nếu bạn nghe thấy một tiếng click, đó không phải là dấu hiệu bàn ủi bị trục trặc. Âm thanh này có thể phát ra bất cứ khi nào hệ thống này được kích hoạt.



Chức năng tắt tự động theo 3 cách điện tử (chỉ dùng cho NI-U800)

- Không dùng tính năng tự ngắt điện thay cho thao tác rút dây điện. Hệ thống tắt tự động hoạt động không phụ thuộc vào vị trí của nút tắt mở nguồn.

1. Khi không di chuyển bàn ủi và đế ủi nằm úp xuống hoặc để ngửa khoảng 1 phút, bàn ủi sẽ tự động tắt.
2. Khi bàn ủi đặt trên đế dựng không được di chuyển trong khoảng 10 phút, bàn ủi sẽ tự động tắt.
3. Để tiếp tục ủi và bật bàn ủi, chỉ cần di chuyển bàn ủi bằng bất kỳ cách nào. Cho phép bàn ủi nóng dần lên cho đến khi đèn báo ổn định nhiệt tắt.

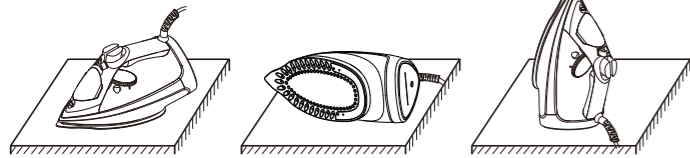

1 phút đến "0"

1 phút đến "0"

10 phút đến "0"

Luôn rút bàn ủi ra khi ủi xong. Mặc dù đã rút điện bàn ủi, đế ủi vẫn còn nóng. Luôn đặt bàn ủi trên đế dựng và cách xa vải.

Cách bảo quản bàn ủi của bạn

► Mặt ngoài bàn ủi

- Sau khi rút điện và để nguội, chỉ cần lau sạch bàn ủi bằng vải ẩm và có thể dùng xà phòng nhẹ nếu cần.
- Không dùng vật lau chùi thô ráp.

► Đế ủi

- Hòe vải và các chất bám trên mặt Đế ủi có thể dễ dàng lau chùi bằng vải ẩm.
- Để tránh làm trầy xước lớp mạ, không được dùng cước kim loại để lau đế ủi và không bao giờ đặt bàn ủi lên bề mặt nhám.
- Cách tốt nhất để lau chùi chất bám nhân tạo khỏi đế ủi là ủi trên một tấm vải cotton cũ sau khi làm nóng bàn ủi.

Ghi chú

- Không bao giờ dùng chất tẩy rửa trong bàn ủi vì có thể làm hỏng các thành phần làm việc của bàn ủi. Trong khi sử dụng bàn ủi lần đầu, có thể sẽ có một số mùi, tuy nhiên, điều này là bình thường và mùi này sẽ không bám vào quần áo của bạn. Không dùng xà phòng cho bàn ủi hơi nước vì có thể làm hỏng các thành phần làm việc của bàn ủi.

Hỏi Đáp

Câu hỏi	Trả lời
Tại sao ta nghe một tiếng click hoặc âm thanh kim loại khi sử dụng hoặc lắc bàn ủi?	Những âm thanh này là do các thành phần bên trong của bàn ủi, cơ chế phun sương, ngăn chặn rỉ nước, v.v. đang chuyển động nhẹ. Điều này là bình thường.
Tại sao quần áo đôi khi trở thành màu nâu sau khi ủi?	Nếu có bột giặt còn lại trên vải, quần áo có thể chuyển thành màu nâu sau khi ủi.
Tại sao có bột/hạt màu trắng thoát ra khỏi các lỗ thông hơi trong khi sử dụng chức năng hơi nước (đặc biệt là khi sử dụng "power shot")?	Bụi/vụn là sản phẩm của quá trình xử lý thẩm nước hoặc cặn và khoáng chất có trong nước cứng,... Chúng không gây hại và có thể phủi ra khỏi quần áo.

Khắc phục sự cố

Vấn đề	Nguyên nhân, Giải pháp
Không nóng	<ul style="list-style-type: none"> ► Bảo đảm cắm phích cắm vào ổ điện gia dụng. ► Đổ nước máy vào bình chứa nước đạt đến điểm "MAX".
Không có hơi nước	<ul style="list-style-type: none"> ► Nếu không có hơi nước, điều chỉnh cần gạt chế độ hơi nước/khô đến vị trí hơi nước, hoặc vận nút chọn nhiệt độ đến mức "MAX". ► Nếu hơi nước yếu, điều chỉnh cần gạt chế độ hơi nước/khô vài lần, rồi đặt lại về vị trí hơi nước.
Lực hơi nước yếu	<ul style="list-style-type: none"> ► Nhấn nút power shot vài lần khi "power shot" có vẻ không đủ. ► Chờ cho đèn báo bộ ổn nhiệt tắt đi trước khi sử dụng bàn ủi.
Không phun được	<ul style="list-style-type: none"> ► Vận nút chọn nhiệt độ đến mức "MAX". ► Nhấn nút phun sương vài lần. ► Đổ nước máy vào bình chứa nước đạt đến điểm "MAX".
Nước rò rỉ ra từ các lỗ thông hơi	<ul style="list-style-type: none"> ► Nhấn nút power shot trong vài lần, mỗi lần ít nhất 2 giây khi sử dụng "power shot". ► Chờ cho đèn báo bộ ổn nhiệt tắt đi trước khi sử dụng bàn ủi.
Quần áo có vết	<ul style="list-style-type: none"> ► Đổ hết nước ra khỏi bình chứa nước và đổ nước sạch vào. Có thể có tạp chất trong bàn ủi/cốc nước.

Thông số kỹ thuật

Số model	NI-U800	NI-U450
Nguồn cấp điện	220-240 V ~ 50-60 Hz	
Công suất	2 185-2 600 W	2 000-2 400 W
Trọng lượng (khoảng)	1.5 kg	
Kích thước (khoảng)	297 × 125 × 142 mm	

Bản ủ này chỉ sử dụng cho mục đích gia dụng.

MEMO
