

Panasonic®

Hướng dẫn sử dụng
TỦ CHĂM SÓC QUẦN ÁO
Mã sản phẩm: **HCC-R340ARXV**



Mục lục

Thông tin an toàn	04-08
Chú ý khi sử dụng	08
Mô tả sản phẩm	09-12
Phụ kiện	13-15
Hướng dẫn sử dụng	15-17
Hướng dẫn sấy và chăm sóc quần áo	17
Vệ sinh	18
Xử lý sự cố	18-19
Thông số kỹ thuật và Khác	20

Thải bỏ bao bì



Bao bì được làm từ vật liệu có thể tái sử dụng, vui lòng xử lý đúng cách khi thải bỏ. Để bao bì, thùng giấy và màng ni lông xa tầm tay trẻ nhỏ để tránh thương tích hoặc ngạt khí.

Thải bỏ Tủ chăm sóc quần áo

- Rút phích cắm điện.
- Cắt dây điện, thải bỏ phích cắm và Tủ chăm sóc quần áo cùng nhau.
- Vui lòng liên hệ đơn vị chức năng thu hồi xử lý sản phẩm tránh gây hại và ảnh hưởng tới môi trường.

Cảm ơn bạn vì đã lựa chọn sản phẩm của Panasonic!

Vui lòng đọc kỹ hướng dẫn sử dụng và giữ lại để tham khảo về sau.

CHÚ Ý:

Trước khi Tủ chăm sóc được sử dụng lần đầu hoặc sau khi tủ được vận chuyển xa, vui lòng đợi thẳng tủ 24 giờ trước khi cắm điện.

Thông tin an toàn

Để phòng tránh nguy cơ thương tích và hư hại tài sản, vui lòng tuân thủ các lưu ý an toàn sau.

Thông tin biểu tượng

Biểu tượng sau dùng để phân loại, miêu tả mức độ nguy hiểm và tổn thất gây ra do việc không tuân thủ hướng dẫn hoặc sử dụng không đúng cách.

 **CẢNH BÁO** Việc bỏ qua hướng dẫn có ký hiệu dưới đây có thể dẫn tới thương tích nghiêm trọng hoặc tử vong.

 **LƯU Ý** Bắt buộc chú ý, nếu không các nguy hiểm tiềm tàng có thể gây thương tích nhẹ hoặc hư hỏng đồ vật.

Biểu tượng sau dùng để phân loại, miêu tả các loại hướng dẫn cần phải được tuân thủ.

 Biểu tượng này dùng để nhắc nhở khách hàng chú ý các thao tác bị cấm.

 Biểu tượng này dùng để nhắc nhở khách hàng chú ý các thao tác phải tuân thủ để đảm bảo an toàn.

CẢNH BÁO

 **Cấm sử dụng nếu phích cắm hỏng hoặc bị lỏng khi cắm vào nguồn điện gia đình.**
– Nếu không có thể gây bỏng, giật điện hoặc hỏa hoạn do chập điện.

 **Trong quá trình máy hoạt động, người dùng không nên rời khỏi nhà.**
– Nếu không có thể gây hỏa hoạn.

 **Không cắm hoặc rút phích cắm khỏi ổ điện khi tay ướt.**
– Nếu không có thể gây điện giật hoặc thương tích.

 **Không gây hư hỏng, gia công, uốn cong, không xoắn, không kéo căng, không ấn bằng vật nặng hoặc bó quá mức dây điện.**
– Nếu không có thể gây điện giật hoặc hỏa hoạn do chập điện.

 **Không sử dụng sản phẩm khi tay ướt.**
– Nếu không có thể gây điện giật hoặc hỏa hoạn do chập điện.

 **Không để sản phẩm gần các vật dễ cháy (như xăng dầu).**
– Nếu không có thể gây cháy nổ.

 **Không gia công, tháo dỡ hoặc sửa đổi sản phẩm này.**
– Nếu không có thể gây hỏa hoạn hoặc thương tích do thao tác bất thường. Vui lòng liên hệ đơn vị bảo hành được chỉ định bởi Panasonic.

CẢNH BÁO

 **Không sử dụng ổ cắm điện và dây điện quá tải.**
– Khi cắm quá nhiều phích cắm vào chung một ổ cắm gây quá tải, có thể sẽ gây hỏa hoạn do cháy cầu chì.

 **Không sử dụng nếu sản phẩm có dấu hiệu nghiêng, có dấu vết hư hại hoặc hiện tượng rò rỉ.**
– Nếu không có thể gây giật điện hoặc hỏa hoạn.
Cần đưa tới đơn vị bảo hành được chỉ định.

 **Không chạm hoặc sờ tay vào phần đáy sản phẩm.**
– Nếu không có thể gây điện giật hoặc thương tích.

 **Không dùng các vật kim loại như dùi, ghim, đinh v.v. ấn vào bảng điều khiển.**
– Nếu không có thể gây giật điện.

 **Không đốt nến khử mùi bên trong lòng sản phẩm.**
– Nếu không có thể gây ra cháy nổ.

 **Không sấy và chăm sóc quần áo dính các chất như xăng dầu, benzen, dung môi pha sơn, cồn, dầu ăn, dầu béo.**
– Nếu không có thể gây hỏa hoạn.

 **Không va đập vào mặt trước của sản phẩm.**
– Nếu không có thể gây ra tác động mạnh khiến lớp kính cường lực mặt trước sản phẩm hư hại dẫn tới bị thương tích.

 **Không để trẻ em và vật nuôi vào trong tủ hoặc bò trên nóc tủ.**
– Nếu không có thể gây ra ngạt thở hoặc tai nạn rơi ngã.

 **Sản phẩm này không phải đồ chơi trẻ em, không để trẻ em tiếp xúc hoặc vui đùa xung quanh sản phẩm.**
– Nếu không có thể gây thương tích hoặc hỏa hoạn.

 **Không ti đè vào cánh cửa và giá để đồ của sản phẩm.**
– Nếu không có thể gây ngã hoặc bị kẹp.

 **Không ngồi vào bên trong sản phẩm.**
– Nếu không có thể gây ra sự cố hoặc bị hư hại nghiêm trọng do sản phẩm nghiêng đổ.

 **Không tới gần khi phần chân sản phẩm có nước hoặc bị ngâm nước, hãy liên hệ trung tâm bảo hành.**
– Nếu không có thể gây giật điện hoặc hỏa hoạn.

 **Không để sản phẩm ở nơi có nước bắn vào hoặc ẩm thấp.**
– Nếu không có thể gây giật điện hoặc hỏa hoạn.

 **Khi vệ sinh sản phẩm, không đổ nước vào sản phẩm.**
– Nếu không có thể gây hỏa hoạn hoặc giật điện.

⚠ CẢNH BÁO

- ❗ **Vui lòng xử lý đúng cách tất cả các vật liệu đóng gói của sản phẩm bao gồm túi đóng gói và túi bọc phích cắm, để xa tầm tay trẻ em.**
– Nếu không có thể khiến trẻ gặp các tai nạn như ngạt khí v.v.

- ❗ **Bắt buộc lắp dây chống đổ.**
– Nếu không có thể gây thương tích về người hoặc sản phẩm hư hại do lật nghiêng hoặc đổ.

- ❗ **Thiết bị này chỉ được sử dụng cho những sản phẩm làm từ vải.**
– Nếu không có thể gây hư hại sản phẩm.

- ❗ **Nếu khí gây cháy (như khí gas, khí tự nhiên) bị rò rỉ, không rút phích cắm. Bắt buộc phải tiến hành thông gió.**
– Nếu không có thể gây ra cháy nổ do tia lửa điện bắn ra.

- ❗ **Khi mở cửa chú ý khe hở chỗ tay cầm.**
– Nếu không có thể gây kẹp tay dẫn tới thương tích.

- ❗ **Điện áp đầu vào bắt buộc phải phù hợp với điện áp định mức in trên sản phẩm. Vui lòng cắm chặt phích cắm vào ổ cắm.**
– Nếu không có thể gây bị thương hoặc gặp nguy hiểm do bị giật điện, hỏa hoạn.

- ❗ **Lúc thêm nước, phải lấy Hộp nước sạch ra trước rồi mới tiến hành thêm nước.**
– Nếu không có thể gây giật điện.

- ❗ **Kiểm tra phích cắm thường xuyên, tránh để bụi bám tích tụ.**
– Nếu không có thể gây cho vật liệu cách điện mất hiệu quả do ẩm thấp dẫn tới hỏa hoạn. Vui lòng rút phích cắm và lau bằng khăn khô.

- ❗ Trong trường hợp bất thường và có sự cố, lập tức ngừng sử dụng và rút phích cắm điện.
– Nếu không có thể gây hỏa hoạn, giật điện hoặc bị thương.
<Các trường hợp bất thường hoặc sự cố>
 - Dây điện nguồn hư hại như xuất hiện vết nứt hoặc hở lõi dây.
 - Phích cắm, ổ cắm hoặc dây cắm bị nóng, biến dạng hoặc biến màu.
 - Sau khi di chuyển dây điện, sản phẩm đôi khi không thể bật lên.
 - Phích cắm điện hoặc dây điện có mùi cháy khét.
 – Lập tức liên hệ đơn vị bảo hành được chỉ định để kiểm tra hoặc sửa chữa.

- ❗ **Sản phẩm này không phù hợp cho người khuyết tật về thể chất, cảm quan hoặc tinh thần, hoặc những người thiếu kinh nghiệm và kiến thức (bao gồm cả trẻ em), phải có sự giám sát và hướng dẫn của người giám hộ khi sử dụng sản phẩm này, đồng thời chịu trách nhiệm về sự an toàn của người dùng. Giám sát trẻ để đảm bảo trẻ không nghịch thiết bị.**
– Nếu không có thể gây ra tai nạn hoặc bị thương.

- ❗ **Dây nguồn hồng phải do nhà sản xuất, trung tâm bảo hành hoặc người có chuyên môn tiến hành thay thế để tránh gây nguy hiểm.**
– Nếu không có thể gây ra tai nạn, giật điện hoặc bị thương.

- ❗ **Sản phẩm này phải được đặt cân bằng trên một mặt phẳng và vững chắc.**
– Sản phẩm có thể bị đổ nếu được đặt trên thảm lông hoặc nơi không bằng phẳng khác dẫn tới bị thương hoặc bị bỏng.

⚠ LƯU Ý

- ⊘ **Thiết bị chỉ dùng cho các sản phẩm làm từ vải, không dùng cho đồ vật khác.**
– Nếu không có thể gây hư hại sản phẩm.

- ⊘ **Không cho nước hoa, giấm, tinh bột, chất khử cặn, chất hỗ trợ là ủi hoặc các chất hóa học khác vào hộp nước.**
– Nếu không có thể gây ngấm vào quần áo, khiến quần áo bị ố vàng.

- ⊘ **Không gõ đập hoặc dùng vật cứng chạm vào đèn LED và các nguồn sáng khác.**
– Nếu không có thể gây hư hại sản phẩm, bóng đèn bị vỡ gây thương tích.

- ⊘ **Không mở cửa sau khi bắt đầu quy trình chăm sóc tới khi quy trình chăm sóc kết thúc. Khi mở cửa có thể sẽ có hơi nóng tỏa ra.**
– Nếu không có thể gây bị thương hoặc gây hỏng sản phẩm.

- ⊘
 - Không mở hộp sáp thơm.
 - Không ngâm hộp sáp thơm vào trong nước, tránh xa nhiệt độ cao.
 - Cắm nuốt. Nếu bị dính vào mắt, lập tức rửa mắt bằng nước sạch và đưa tới bệnh viện.
 - Không bảo quản và sử dụng hộp sáp thơm ở nơi trong tầm tay của trẻ em.
 – Nếu không có thể gây phản ứng khó chịu hoặc thương tích.

- ⊘ **Không sử dụng hộp sáp thơm ở những nơi có lửa.**
– Nếu không có thể gây hỏa hoạn.

- ⊘ **Không nhỏ tinh dầu vào hộp sáp thơm.**
– Nếu không có thể gây ra sự cố hoặc lỗi.

- ⊘ **Không sử dụng hộp sáp thơm trong phòng có vật nuôi.**
– Nếu không có thể gây ra ảnh hưởng xấu.

- ⊘ **Không tháo rời hộp sáp thơm khi đang sử dụng sản phẩm.**
– Nếu không có thể gây bỏng.

- ⊘ **Không chăm sóc quần áo giặt nước chưa vắt.**
– Nếu không có thể gây hư hại sản phẩm hoặc quần áo.

- ❗ **Vui lòng sử dụng nước tinh khiết hoặc nước qua lọc.**
– Nếu không có thể gây hư hại sản phẩm hoặc quần áo.

- ❗ **Vui lòng sử dụng giá treo quần áo chuyên dụng của sản phẩm.**
– Nếu không có thể gây hư hại sản phẩm hoặc quần áo.

- ❗ **Nghiêm cấm che cửa hơi nước.**
– Nếu không có thể gây hư hại sản phẩm hoặc quần áo.

- ❗ **Phải nắm chặt phích cắm khi rút, không được kéo dây điện hoặc chạm vào bằng tay ướt.**
– Nếu không có thể khiến dây điện bị đứt, bỏng, điện giật, hoặc hỏa hoạn do chập điện.

⚠ LƯU Ý

- !** Khi sử dụng sản phẩm, phải đóng chặt cửa, đồng thời bảo đảm quần áo không bị kẹt vào khe cửa.
– Nếu không có thể gây hơi nóng phun ra dẫn tới bị bỏng.
- !** Để tránh quần áo phụ kiện rơi xuống chắn mát cửa hơi nước, vui lòng đảm bảo quần áo phụ kiện được treo chắc chắn.
– Nếu không có thể gây hư hại quần áo hoặc ảnh hưởng đến hiệu quả chăm sóc.
- !** Sau khi sử dụng, vui lòng xả hết nước trong Hộp nước.
– Nếu không có thể gây tổn động lâu ngày có cặn nước và có mùi, dẫn tới hỏng Hộp nước hoặc hư hại quần áo.
- !** Khi thêm nước, đổ nước, vệ sinh sản phẩm hoặc khi không dùng sản phẩm, bắt buộc phải rút phích cắm ra.
– Nếu không có thể gây ra điện giật hoặc hỏa hoạn do lớp cách điện giảm chất lượng.
- !** Vui lòng không nhìn lâu hoặc để da tiếp xúc lâu với ánh sáng đèn LED trong sản phẩm.
– Nếu không có thể gây suy giảm thị lực hoặc bỏng da.
- !** Khi sử dụng hộp sáp thơm, vui lòng lắp hộp sáp thơm vào đúng vị trí rồi mới sử dụng.
– Nếu không có thể gây bỏng.
- !** Phải sử dụng hộp sáp thơm được chỉ định.
– Nếu không có thể gây khó chịu cho cơ thể và làn da.
- !** Khi chức năng phun hơi nước có dấu hiệu bất thường, lập tức dừng sử dụng sản phẩm.
– Nếu không có thể gây hư hại quần áo.
- !** Vị trí lắp đặt hộp sáp thơm của Tủ chăm sóc có bộ phận nam châm, không để các vật nhạy với từ tính vào gần khi không sử dụng.
– Nếu không có thể gây hư hại đồ vật có từ tính như các loại thẻ hoặc sản phẩm điện tử.

Chú ý khi sử dụng

- Khi lắp ráp và sử dụng sản phẩm ở điều kiện đặc thù (như trên mặt nước, trên máy bay), phải nhận tư vấn từ trung tâm chăm sóc khách hàng gần nhất.
- Khi vận chuyển và lưu trữ sản phẩm trong điều kiện nhiệt độ thấp và thời tiết lạnh giá, linh kiện bên trong sản phẩm sẽ không thể khởi động như thường do bị đóng băng.
- Không lắp đặt sản phẩm ở ngoài trời hoặc môi trường nhiệt độ dưới 0°C. Nếu sản phẩm từng được vận chuyển hoặc lưu trữ ở nơi dưới 0°C, vui lòng đặt sản phẩm ở nơi có nhiệt độ phòng trước khi lắp đặt.
- Do sản phẩm khá nặng, khi mở thùng hoặc vận chuyển cần do nhiều người thao tác, tránh đặt ngang hoặc để ngược, sẽ gây hư hại hoặc bị thương do sản phẩm rơi đổ.
- Nhiệt độ môi trường khi sử dụng sản phẩm từ 10°C đến 35°C, nhiệt độ quá cao hoặc quá thấp đều ảnh hưởng đến việc vận hành của sản phẩm.
- Vui lòng không mở cửa khi sản phẩm đang hoạt động. Tránh hơi nước thoát ra ngoài làm giảm hiệu quả là hơi; hơi nóng ngưng tụ sẽ dẫn tới ô nhiễm bên ngoài.
- Trước khi sử dụng, vui lòng làm sạch lưới lọc, đồng thời lắp lưới lọc ở đúng vị trí.
- Sau khi sử dụng, vui lòng dùng giẻ khô lau sạch bên trong sản phẩm.

Mô tả sản phẩm

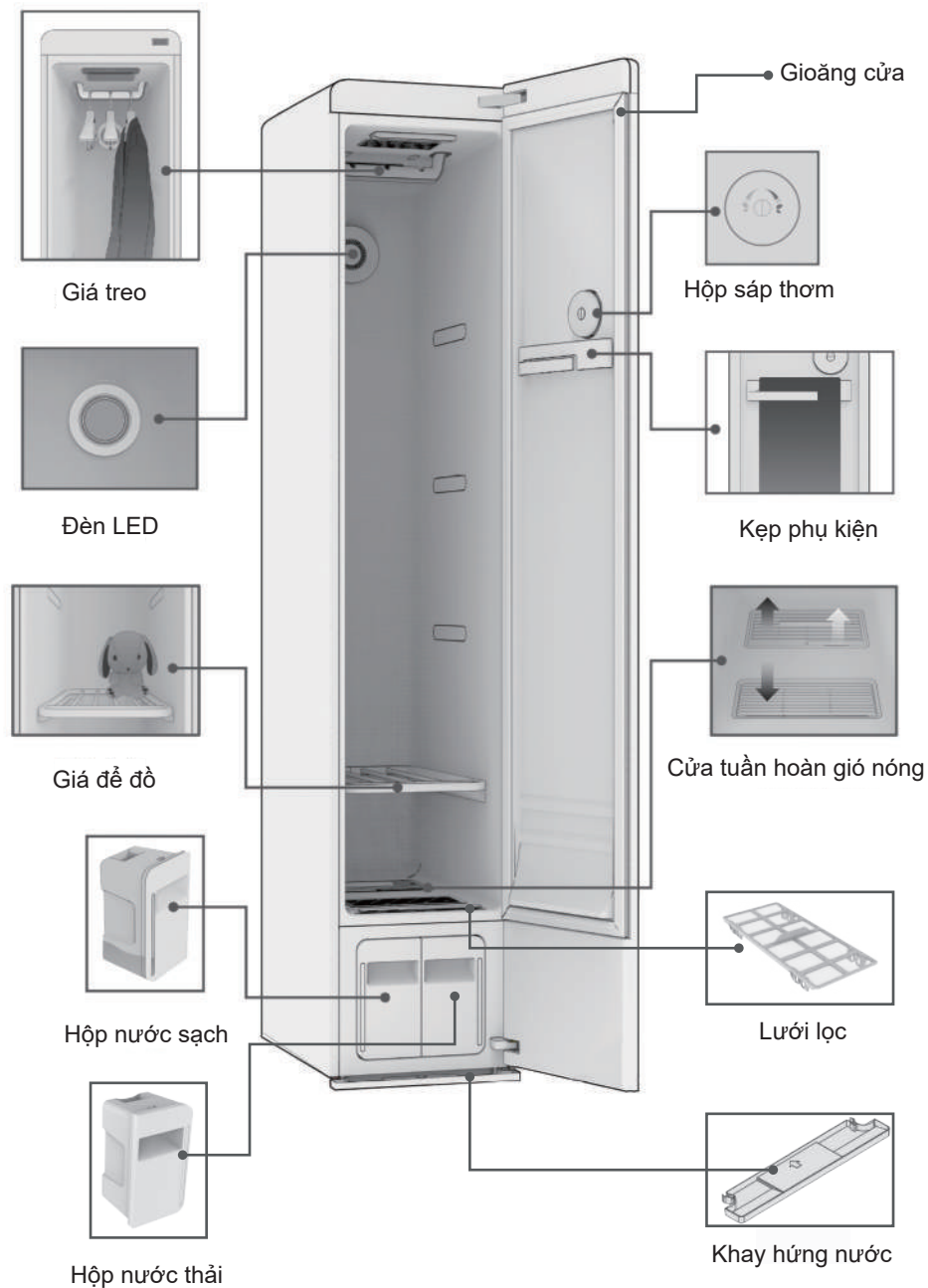

Linh kiện

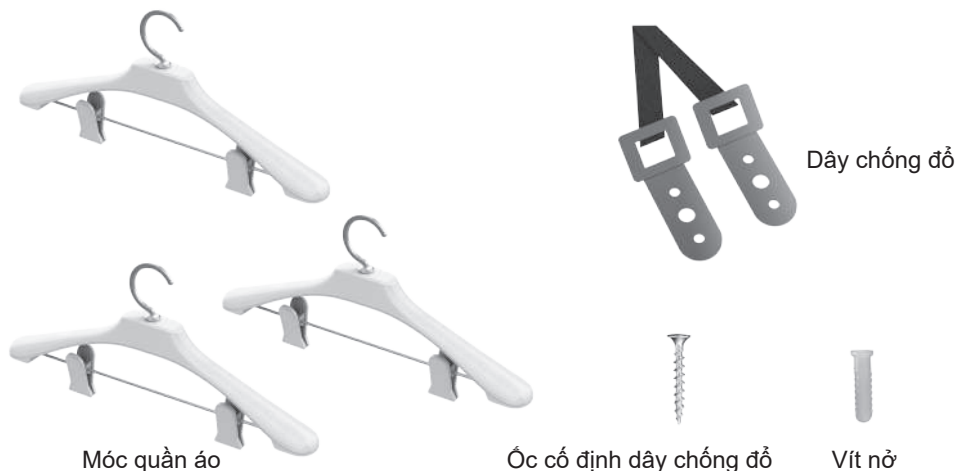

Bảng điều khiển

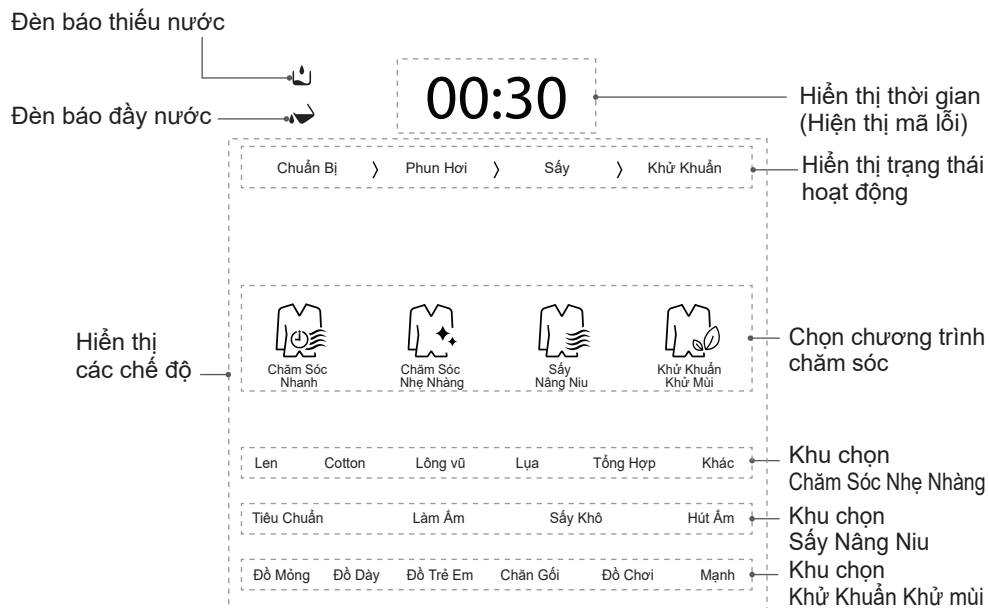

Nút Bắt đầu/Tạm dừng
 Ấn nút để Bắt.
 Giữ 3 giây để Tắt.
 Trong quá trình máy hoạt động,
 ấn nút để Bắt đầu/Tạm dừng



Chế độ	Mô tả
<p>Chăm Sóc Nhanh</p>	<p>Chế độ: Tiến hành chuỗi chăm sóc quần áo nhanh như giữ dáng, sấy khô, diệt khuẩn khử mùi v.v. Quy trình vận hành: Chuẩn Bị > Phun Hơi > Sấy > Khử Khuẩn Khử Mùi Hướng dẫn thao tác: ① Khởi động nguồn ② Chọn “Chăm Sóc Nhanh” ③ Ấn nút Bắt đầu để bắt đầu chăm sóc. Thời gian tiêu chuẩn là khoảng 30 phút, thời gian thực tế sẽ tự điều chỉnh dựa vào thời tiết và độ ẩm của quần áo.</p>
<p>Chăm Sóc Nhẹ Nhàng</p>	<p>Chế độ: Tùy vào chất liệu của quần áo mà tiến hành chuỗi chăm sóc giữ dáng, sấy khô, khử mùi, diệt khuẩn sao cho phù hợp. Quy trình vận hành: Chuẩn Bị > Phun Hơi > Sấy > Khử Khuẩn Khử Mùi Hướng dẫn thao tác: ① Khởi động nguồn ② Chọn “Chăm Sóc Nhẹ Nhàng” ③ Chọn chất liệu quần áo ④ Ấn nút Bắt đầu để bắt đầu chăm sóc. Thời gian tiêu chuẩn là từ 40-60 phút, thời gian thực tế sẽ tự điều chỉnh dựa vào thời tiết và độ ẩm của quần áo.</p>
<p>Sấy Nâng Niu</p>	<p>Chế độ: Có thể sấy khô, khử mùi quần áo hoặc bên trong tủ. Quy trình vận hành: Sấy Nâng Niu > Khử Khuẩn Khử Mùi Hướng dẫn thao tác: ① Khởi động nguồn ② Chọn “Sấy Nâng Niu” ③ Chọn chức năng sấy mong muốn ④ Ấn nút Bắt đầu để bắt đầu chăm sóc. Cài đặt thời gian thủ công bằng cách ấn liên tục nút “Tiêu chuẩn” để chọn thời gian 30-180 phút.</p>
<p>Khử Khuẩn Khử Mùi</p>	<p>Chế độ: Diệt khuẩn, trừ rệp, khử mùi quần áo Quy trình vận hành: Khử Khuẩn Khử Mùi Hướng dẫn thao tác: ① Khởi động nguồn ② Chọn “Khử Khuẩn Khử Mùi” ③ Chọn loại Khử Khuẩn Khử Mùi ④ Ấn nút Bắt đầu để bắt đầu chăm sóc. Thời gian diệt khuẩn khử mùi khoảng 30 - 120 phút. Khi cài đặt chế độ “Mạnh”, thời gian diệt khuẩn khử mùi là 120 phút.</p>
	<ol style="list-style-type: none"> 1. Ấn nút Bắt đầu/Tạm dừng để hiển thị các chương trình (Sau thời gian dài không sử dụng cần mở đóng cửa 1 lần để nút Bắt đầu/Tạm dừng sáng lên), mở ra danh sách chế độ. 2. Khi màn hình cảm ứng dính bẩn sẽ không thể thao tác, vui lòng lau sạch rồi tiếp tục sử dụng; 3. Chú ý, không thể thao tác trên màn hình cảm ứng khi đeo găng tay hoặc dùng vật khác chạm vào.

※ Kiểm nghiệm diệt khuẩn

Đơn vị kiểm nghiệm và mã báo cáo	Tiêu chuẩn kiểm nghiệm	Thời gian (phút)	Loại vi khuẩn	Tỷ lệ tiêu diệt (%)	Giá trị tiêu diệt
Báo cáo kiểm nghiệm của Viện Vi sinh Quảng Châu	Quy định kỹ thuật khử khuẩn (Phiên bản 2002)	30	Tụ cầu vàng	93.89	1.21
			Vi khuẩn E. coli	94.73	1.28
			Nấm Candida	93.14	1.16
Báo cáo kiểm nghiệm của Viện Vi sinh Quảng Châu	Quy định kỹ thuật khử khuẩn (Phiên bản 2002)	120*	Tụ cầu vàng	99.99	3.00
			Vi khuẩn E. coli	99.99	3.00
			Nấm Candida	99.94	3.00

*Chỉ khi cài đặt chế độ “Khử Khuẩn Khử Mùi” “Mạnh” mới có hiệu quả diệt khuẩn 99,9%.

※ Kiểm nghiệm khử mùi

Đơn vị kiểm nghiệm và mã báo cáo	Mục kiểm nghiệm và yêu cầu kỹ thuật			Giá trị tiêu chuẩn và kết quả		Nhận xét
	Mục kiểm nghiệm		Giá trị giới hạn	Kết quả kiểm nghiệm	Cấp kiểm nghiệm	
Công ty TNHH kiểm nghiệm Viện nghiên cứu điện gia dụng Trung Quốc (Bắc Kinh) Báo cáo kiểm nghiệm	Khử mùi	Độ chênh lệch mùi	Cấp A: ≥ 3.0 Cấp B: ≥ 2.5 Cấp C: ≥ 2.0 Cấp D: ≥ 1.0	2.71	Cấp B	P
		Mùi hôi thuốc Mùi lầy	2.76	Cấp B	P	
Quy trình kiểm nghiệm: Nhóm đối chiếu: Để nguyên Nhóm kiểm nghiệm: Diệt khuẩn khử mùi+ Chế độ “Mạnh”						

※ Kiểm nghiệm trừ rệp

Đơn vị kiểm nghiệm và mã báo cáo	Thời gian (phút)	Số rệp trước khi kiểm nghiệm (con)	Số lượng rệp sau khi kiểm nghiệm (con)	Tỷ lệ trừ rệp (%)
Báo cáo kiểm nghiệm Viện Vi sinh Quảng Châu	30	500	< 1	99.8

Phụ kiện

1. Dây chống đổ

Để tránh sản phẩm nghiêng lật, đổ, gây tai nạn gây thương tích hoặc hư hại sản phẩm, vui lòng lắp dây chống đổ. Khi lắp dây chống đổ, vui lòng lắp ở vị trí thích hợp để đảm bảo rút dây nguồn. Cách lắp đặt dây chống đổ:

- ① Kiểm tra dây chống đổ không bị hư hại.
- ② Dùng tua vít tháo ốc vít nằm giữa phần phía sau nóc tủ (như hình);
- ③ Cố định một đầu của dây chống đổ vào nóc tủ bằng con ốc vừa tháo ra.
- ④ Dùng vít nở và ốc cố định dây chống đổ để gắn dây chống đổ vào vị trí chắc chắn (như mặt tường)
- ⑤ Kiểm tra độ chắc chắn hai đầu dây chống đổ, xác nhận sản phẩm đã được cố định chắc chắn.

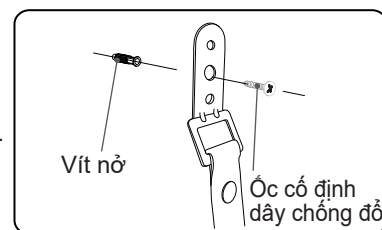

2. Hộp nước thải

Trước khi đổ nước vào hộp nước bắt buộc phải rút phích cắm thiết bị.

- Do nước trong "Hộp nước sạch" sẽ phun trực tiếp vào quần áo và phụ kiện, cần thường xuyên thay rửa. Hộp nước thải cũng cần thường xuyên làm sạch; Vui lòng làm sạch hộp nước sạch và hộp nước thải một tuần một lần.
- Các bước làm sạch:
- ① Lấy Hộp nước sạch/Hộp nước thải ra như hình
 - ② Cho dung dịch tẩy rửa trung tính vào trong hộp nước, lắc theo vòng tròn, lặp lại nhiều lần để nước làm sạch hộp.
 - ③ Sau khi làm sạch xong, lau khô nước bên ngoài rồi lắp lại.
- Chú ý không bịt các cửa cấp nước kết nối với hộp nước sạch và các vòi thoát nước kết nối với hộp nước thải.
 - Vui lòng xả nước trong hộp nước sau mỗi lần sử dụng.
 - Khi nước trong hộp nước thải đầy, sản phẩm sẽ không thể khởi động hoặc ngừng hoạt động, vui lòng xả nước bên trong hộp nước thải sau mỗi lần sử dụng.



3. Hộp sáp thơm

Cách lấy hộp sáp thơm

Cách thay thế hộp sáp thơm:

Nhấn nhẹ vào mũi tên phía sau hộp sáp thơm. Đẩy mũi tên về phía sau, là có thể mở hộp sáp thơm.

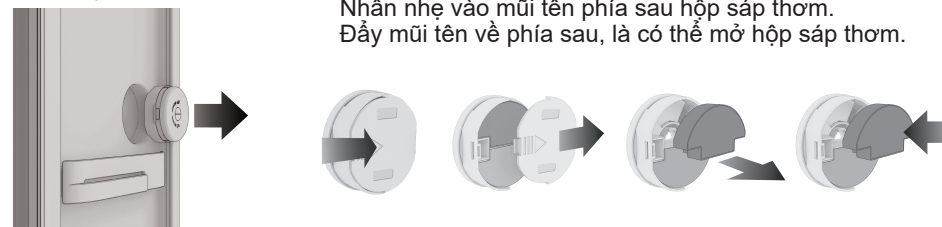

Chọn mùi hương/Mở/Đóng



Lưu ý:

- Khi đổi mùi hương, trong tủ có thể còn sót mùi hương cũ.
- Không được ngâm hộp sáp thơm vào nước nóng.
- Không nhai nuốt hộp sáp thơm. Nếu bất cẩn dính vào mắt, cần rửa bằng nước sạch.
- Thời gian sử dụng của viên sáp thơm là 90 ngày. Sáp thơm có thể tỏa hương khoảng 45 ngày. Vui lòng thay mới kịp thời.
- Vui lòng sử dụng viên sáp thơm chuyên dụng của sản phẩm.
- Có thể mua viên sáp thơm từ trạm bảo hành của Panasonic

4. Giá để đồ

Giá để đồ có thể để các vật phẩm không thể treo lên móc và kẹp phụ kiện như gấu bông v.v.

Lắp ráp giá để đồ

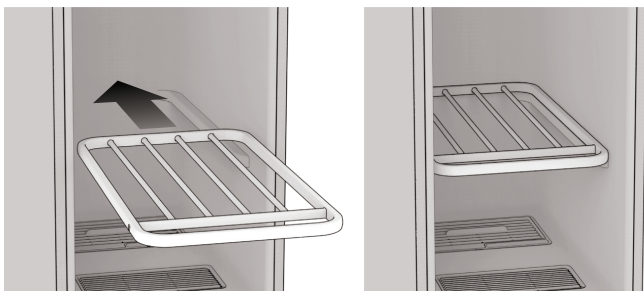

Tải trọng của giá để đồ là 10 kg, vượt quá tải trọng này sẽ dẫn đến biến dạng. Khi không sử dụng giá để đồ hoặc tháo ra cần bảo quản hợp lý.

Vui lòng đặc biệt lưu ý: Khi chăm sóc quần áo trên giá để đồ, không để trượt xuống chặn cửa thông gió, tránh gây ảnh hưởng đến hiệu quả chăm sóc, hư hại quần áo.

5. Kẹp phụ kiện

Kẹp phụ kiện có thể kẹp các loại quần áo và vật phẩm như khăn lụa, cà vạt, quần tây v.v.

Tải trọng: 2kg. Quá trọng lượng này sẽ gây biến dạng kẹp.

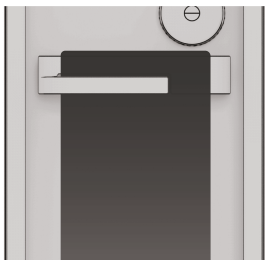

Vui lòng đặc biệt lưu ý: Khi chăm sóc quần áo trên Kẹp phụ kiện, không để trượt xuống chặn cửa thông gió nóng, gây ảnh hưởng đến hiệu quả chăm sóc, hư hại quần áo, phụ kiện.

6. Khay hứng nước

Nếu mở cửa tủ trong quá trình chăm sóc, khí nóng được phun ra sẽ ngưng tụ thành giọt nước trên mặt đất. Để tránh hơi nước gây ẩm phòng hoặc mốc tường, nên lắp một khay hứng nước.

Cách lắp đặt khay hứng nước:

- ① Đảm bảo khay hứng nước không bị hư hại.
- ② Để theo hướng như hình, phần đế sát với mặt đất phẳng.
- ③ Để khoen bán nguyệt của khay hứng nước khớp với mặt trong phần đệm chân trước của tủ chăm sóc.
- ④ Đẩy thẳng vào trong đến khi phần khoen cố định vào đệm chân.
- ⑤ Kiểm tra đảm bảo khay hứng nước không xô dịch. Sau khi sử dụng xong sản phẩm vui lòng làm sạch ngay nước đọng trong khay hứng nước.

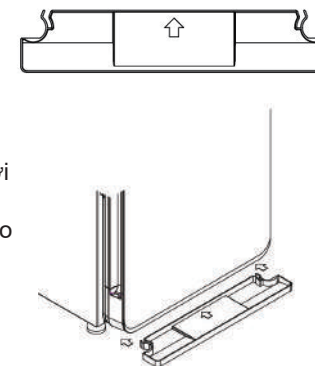

Hướng dẫn sử dụng

- Trước khi sử dụng thiết bị, vui lòng kiểm tra tình hình thiết bị, đồng thời cần đóng mở thiết bị vài lần để cân bằng áp suất trong và ngoài tủ.
- Để đảm bảo không khí xung quanh tủ chăm sóc được lưu thông, vui lòng đảm bảo hai bên và phía trên tủ có đủ không gian trống, đồng thời phía sau cách tường từ 5cm trở lên.
- Trước khi đổ nước vào hộp cấp nước nên rút phích cắm của thiết bị.

1. Kiểm tra và vệ sinh lưới lọc.

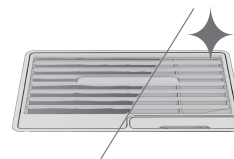

- Trước mỗi lần sử dụng, phải đảm bảo lưới lọc được lắp ráp đúng cách.
- Để đạt được hiệu quả chăm sóc giữ dáng tốt hơn, vui lòng thường xuyên vệ sinh lưới lọc.

2. Kiểm tra Hộp nước

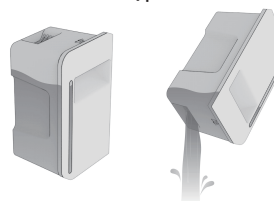

- Đổ nước vào hộp nước sạch đến vạch **MAX**
- Khi hộp nước sạch không có nước, cần đổ đầy nước. Khi hộp nước thải đầy nước, cần đổ đi.
- Vui lòng sử dụng nước tinh khiết hoặc nước qua lọc để đạt được hiệu quả chăm sóc tốt nhất. Dùng nước cứng sẽ làm giảm tuổi thọ của sản phẩm.

3. Chuẩn bị quần áo



- Cần phải sạch bụi trên quần áo rồi mới treo lên móc quần áo để chuẩn bị.
- Cúc và khóa kéo của quần áo phải được đóng chặt rồi mới treo lên móc quần áo.
- Nhiệt độ cao sẽ gây biến dạng và biến màu quần áo, vui lòng không cho các sản phẩm làm từ keo không khô nhanh hoặc xốp, đồ da vào tủ chăm sóc.

4. Cho quần áo vào



- Vui lòng chọn chương trình, chế độ phù hợp với chất liệu quần áo. Tránh gây biến dạng quần áo hoặc giảm hiệu quả chăm sóc.
- ⚠ Sản phẩm không dùng cho quần áo làm từ da.**

5. Khởi động nguồn



- Ấn giữ nút nguồn của máy để khởi động.

6. Chọn chương trình



- Vui lòng chọn chương trình và chế độ phù hợp với chất liệu quần áo.

Chú ý: Trong quá trình thao tác thực tế, màn hình cảm ứng chỉ hiển thị biểu tượng chế độ đang lựa chọn.

7. Bắt đầu chăm sóc



- Ấn nút Bắt đầu, tủ chăm sóc bắt đầu làm việc.
- Trong quá trình tủ chăm sóc làm việc, ấn nút Tạm dừng để tạm dừng máy, ấn lại nút Bắt đầu để tiếp tục vận hành.
- Khi đang tiến hành chăm sóc không được mở cửa. Khí nóng bị thoát ra ngoài có thể ảnh hưởng đến hiệu quả chăm sóc. Ngoài ra khí nóng được phun ra sẽ ngưng tụ thành giọt nước trên mặt đất có thể gây ẩm phòng hoặc mốc tường.
- Sau khi Tủ chăm sóc thiết lập chương trình và bắt đầu làm việc, nếu cần thay đổi thành quy trình khác khi quy trình trước chưa kết thúc, vui lòng ấn giữ nút Tạm dừng 3s để tắt máy, sau đó ấn lại nút Bắt đầu, chọn quy trình muốn thiết lập.
- Khi Tủ chăm sóc kêu ba tiếng Tít, đồng thời màn hình hiển thị chữ **END**, báo hiệu quy trình chăm sóc kết thúc. Nếu không có thao tác nào khác, khoảng 5 phút sau Tủ chăm sóc sẽ tự động tắt.

- Sau khi quy trình vận hành kết thúc, vui lòng lấy quần áo ra và đóng cửa.
- Ấn giữ nút Tạm dừng khoảng 3s để tắt máy, sau khi bật lại chương trình sẽ chạy lại từ đầu.

8. Lấy quần áo ra

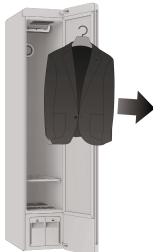

9. Đổ hết nước trong các hộp nước.



- Sau khi sử dụng, lần lượt đổ hết nước trong hộp nước sạch và hộp nước thải. Tránh nước đóng cặn trong các hộp chứa gây nấm mốc, mùi khó chịu. Có thể gây ảnh hưởng hiệu quả lần sử dụng kế tiếp.

Hướng dẫn sấy và chăm sóc quần áo

Hướng dẫn chăm sóc (▲-Ưu tiên, ○-Nên, ×-Cấm)

Sợi quần áo	Quần áo	Chế độ chăm sóc			
		Chăm Sóc Nhanh	Chăm Sóc Nhẹ Nhàng	Sấy Nâng Niu	Khử Khuẩn Khử Mùi
Cotton	Sơ mi, áo thun v.v.	○	▲	▲	▲
Len lông cừu	Áo phục, áo len lông cừu v.v.	▲	▲	▲	▲
Lông vũ	Áo lông vũ, ghi-lê v.v.	○	▲	▲	▲
Lụa	Quần, lễ phục v.v.	×	▲	×	×
Sợi hóa học	Đồ thể thao v.v.	▲	▲	▲	▲
Vải đay	Đồ mặc nhà, đồ mùa hè v.v.	○	▲	▲	▲
Vải gai		○	▲	▲	▲
Đồ da	Đồ thời trang, đồ mùa đông v.v.	×	×	×	×
Sợi tổng hợp	Áo khoác dạ, áo len dệt v.v.	○	▲	▲	▲
Vải bò	Quần bò, áo khoác v.v.	▲	▲	▲	▲

- Chú ý: a. Tuyệt đối không sử dụng máy để chăm sóc những đồ vật không được tiếp xúc khí nóng.
b. Không để quần áo đã được chăm sóc lại trong tủ quá 12 tiếng tránh quần áo hút lại hơi nước trong tủ chăm sóc dẫn tới bị ẩm lại, gây ra mốc hoặc có mùi.
c. Khi chăm sóc quần dài, để có được hiệu quả giữ dáng tốt nhất, đề nghị dùng móc quần áo có kẹp, kẹp lại ống quần và treo ngược khi chăm sóc.

Hướng dẫn sấy khô

(Quần áo thử nghiệm đều là quần áo được vắt sau khi giặt máy, thời gian thực tế dựa vào trạng thái quần áo, môi trường sử dụng v.v.)

Loại quần áo	Chất liệu quần áo	Số lượng sấy khô	Thời gian sấy khuyến nghị (phút)
Sơ mi	Cotton	1 chiếc	60
		3 chiếc	120
Áo khoác	Dạ	1 chiếc	180
Áo len lông cừu	Len lông cừu, nhung lông cừu	1 chiếc	180
Áo lông vũ	Lông vũ	1 chiếc	90
Quần bò	Vải bò	1 chiếc	120
Quần lót	Cotton	1 chiếc	90

Chú ý: Chế độ sấy khô của sản phẩm này chủ yếu dùng để chăm sóc quần áo hàng ngày (Như quần áo bị ẩm ướt, bị ướt do mưa, tuyết), vui lòng không để quần áo chưa vắt sau giặt vào máy.

Vệ sinh

Vui lòng thường xuyên vệ sinh Tủ chăm sóc và phụ kiện để nâng cao hiệu quả chăm sóc.

Lưu ý:

- Sau khi sử dụng, vui lòng để tủ ngưng 60 phút trở lên rồi mới tiến hành vệ sinh và bảo dưỡng.
- Không sử dụng chất pha loãng, bột tẩy hoặc dung môi có tính bay hơi để vệ sinh sản phẩm, tránh làm hư hại sản phẩm.

Lưu ý khi vệ sinh sản phẩm:
<ul style="list-style-type: none"> Không vệ sinh bằng cách phun xịt trực tiếp. Có thể dùng khăn mềm thấm nước tẩy rửa trung tính lau bên trong ngoài của tủ chăm sóc, sau đó dùng khăn khô lau lại. Sau khi vệ sinh, vui lòng đợi hơi nước bên trong và ngoài sản phẩm khô hết mới sử dụng. Không sử dụng dung dịch có tính bay hơi để vệ sinh bên ngoài tủ chăm sóc. Không dùng vật sắc nhọn va chạm với bề mặt sản phẩm. Khi màn hình cảm ứng bị hỏng, sản phẩm sẽ không thể vận hành. Khi vệ sinh cần hết sức lưu ý.

Xử lý sự cố

Các vấn đề thường gặp khi sử dụng

STT	Vấn đề	Nguyên nhân	Cách giải quyết/ Hướng dẫn
1	Đổ đầy nước vào hộp cấp nước. Sau khi sử dụng 1 lần là đã hết nước.	Lần đầu sử dụng sản phẩm.	Lần đầu sử dụng sản phẩm, do trong sản phẩm không có nước dự trữ nên cần một lượng nước khá nhiều, từ lần 2 trở đi, lượng nước cần dùng sẽ giảm dần.
2	Thời gian vận hành của sản phẩm liên tục tăng.	Cho đồ ướt vào tủ.	Chương trình sẽ tự động điều chỉnh thời gian vận hành dựa vào độ ẩm của quần áo.
3	Trong khi vận hành phát ra âm thanh như tiếng gió.	Âm thanh không khí tuần hoàn trong máy.	Âm thanh là không khí tuần hoàn bên trong trong quá trình sấy khô, không phải sự cố. Hãy yên tâm sử dụng.
4	Trong khi vận hành phát ra âm thanh chuyển động của nước.	Đang chuẩn bị cho quá trình phun hơi nước.	Âm thanh này là tiếng nước sôi và hóa hơi khi tạo hơi nước, không phải sự cố. Hãy yên tâm sử dụng.
5	Khi vận hành phát ra tiếng nước chảy.	Khi thiết bị vận hành sẽ có tiếng.	Âm thanh này là tiếng cấp nước, không phải sự cố. Hãy yên tâm sử dụng.
6	Có tình trạng hơi nước hoặc gió rò ở gần cửa.	Quần áo có thể bị kẹt ở khe cửa.	Rút quần áo khỏi bị kẹt rồi khởi động lại sản phẩm.
7	Lỗi màn hình cảm ứng.	Tủ đang bật nguồn, nhưng ấn nút không có phản ứng.	Vui lòng kiểm tra màn hình cảm ứng có dị vật hay không.
8	Sản phẩm không hoạt động.	Sau khi đóng cửa.	Vui lòng ấn nút Bắt đầu/Tạm dừng.
		Phích cắm lỏng lẻo.	Vui lòng cắm chắc phích cắm.
		Đang trong trạng thái chuẩn bị hơi nước.	Vui lòng chờ đợi.

Hiện tượng bất thường

STT	Vấn đề	Nguyên nhân	Cách giải quyết/ Hướng dẫn
1	Quần áo ẩm sau khi chăm sóc.	Lưới lọc bị tắc hoặc lắp ngược lưới lọc.	Vui lòng vệ sinh lưới lọc, lắp lưới lọc hướng lên trên.
		Caos sử ở cửa bị rạn hoặc quần áo bị kẹt trong khe cửa.	Trên cửa xuất hiện khe hở, giảm tính năng sấy khô. Sau khi rút dây điện, xin tư vấn của cửa hàng bảo hành và sửa chữa.
2	Chưa khử hết mùi.	Sử dụng quần áo để trong tủ lâu ngày hoặc quần áo có mùi.	Quần áo để trong tủ lâu ngày hoặc quần áo có mùi, vui lòng làm sạch trước khi chăm sóc giữ dáng.
3	Vết nhăn không được là phẳng.	Sử dụng quần áo để trong tủ lâu ngày.	Quần áo để trong tủ lâu ngày khiến vết nhăn giữ nếp nghiêm trọng, đề nghị dùng bàn là hơi nước để là phẳng.
4	Quần áo có mùi lạ.	Thời gian sử dụng tủ chăm sóc quá dài hoặc hộp cấp nước, hộp nước thải có tạp chất.	Vui lòng vệ sinh lưới lọc và hộp nước.
5	Tiếng ồn nghiêm trọng.	Liên tục có tiếng ồn sau khi bắt đầu quá trình chăm sóc.	Khi sản phẩm vận hành có thể sẽ phát ra âm thanh, nếu tiếng ồn kéo dài, vui lòng tắt nguồn và xin tư vấn của trung tâm bảo hành để kiểm tra.
6	Tủ chăm sóc có xuất hiện bong bóng xà phòng.	Có thể đã có chất giặt tẩy như nước làm mềm vải trong hộp nước.	Khi sử dụng các sản phẩm giặt tẩy khác ngoài nước, thiết bị sẽ gặp sự cố. Vui lòng xin tư vấn của trung tâm bảo hành để kiểm tra.
7	Tủ chăm sóc không thể khởi động hoặc dừng hoạt động.	Hộp nước thải đầy.	Tủ chăm sóc sẽ không thể khởi động hoặc tự động dừng hoạt động khi hộp nước thải đầy. Vui lòng đổ nước trong hộp nước thải, sau đó khởi động lại Tủ chăm sóc.

Trên đây là các cách giải quyết đơn giản sự cố có thể xảy ra, nếu không thể giải quyết vấn đề, vui lòng xin tư vấn từ trung tâm bảo hành.

Mã hiển thị lỗi

1	ER01	Lỗi hệ thống cấp nước nội hơi.
2	ER02	Lỗi cảm biến nhiệt độ độ ẩm 1 của thiết bị.
3	ER03	Lỗi cảm biến nhiệt độ độ ẩm 2 của thiết bị.
4	ER04	Lỗi cảm biến nhiệt độ.
5	ER05	Nhiệt độ trong thiết bị quá cao sẽ tự động khởi động chế độ cầu chì tự bảo vệ và ngừng hoạt động.
6	ER06	Lỗi hệ thống thải nước.
7	ER07	Lỗi nội hơi, không thể tạo hơi nước.

Vui lòng xin tư vấn từ trung tâm bảo hành với các lỗi trên.

Thông số kỹ thuật

Mã sản phẩm	HCC-R340ARXV
Điện áp định mức	220V - 240V ~ 50 Hz
Công suất định mức	1400 W *
Trọng lượng	59 kg
Kích thước sản phẩm	(Rộng x Dài x Cao) xấp xỉ 34 x 58 x 175 cm
Phích cắm/ Độ dài dây điện	Phích cắm 2 chân tròn/ dài khoảng 230 cm
Dung tích hộp nước	Khoảng 1,5 L

Sản phẩm này phù hợp sử dụng cho hộ gia đình.

* Lưu ý: Công suất này là công suất ổn định đo lúc chuẩn bị làm nóng, khởi động khi đang lạnh.

