

# Panasonic

Operating Instructions  
Arahan Penggunaan  
Hướng dẫn sử dụng  
(Household Use Only) Cordless Steam Iron  
(Penggunaan Rumah Sahaja) Seterika Stim Tanpa Wayar  
(Chỉ Sử Dụng Cho Mục Đích Gia Dụng) Bàn ủi hơi nước không dây

Số model/No. Model/Model No. NI-WL35

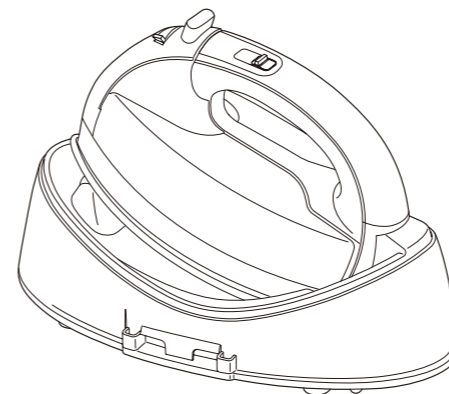

English	3-14
Melayu	15-26
Tiếng Việt	27-38

## Contents

Safety precautions-----	04-08
Anti-Calc system-----	08
Anti-drip system (Automatic water seal)-----	08
Parts identification-----	09
How to use as a steam iron-----	10-11
How to use as a dry iron-----	11
How to use the power shot and the vertical shot-----	12
Fabric and ironing recommendations-----	12
How to care for your iron-----	13
Frequently asked questions-----	13
Trouble shooting-----	14
Specifications-----	14

Thank you for purchasing this Panasonic product.  
**Before operating this unit, please read these instructions completely and save them for future use.**

## Safety precautions

To reduce the risk of injury, loss of life, electric shock, fire, and damage to property, always observe the following safety precautions.

### Explanation of symbols

The following symbols are used to classify and describe the level of hazard, injury, and property damage caused when the denotation is disregarded and improper use is performed.

 **WARNING** Denotes a potential hazard that could result in serious injury or death.

 **CAUTION** Denotes a hazard that could result in minor injury or damage your belongings.

The following symbols are used to classify and describe the type of instructions to be observed.

 This symbol is used to alert users to a specific operating procedure that must not be performed.

 This symbol is used to alert users to a specific operating procedure that must be followed in order to operate the unit safely.

### WARNING

-  **Do not use when the power plug or power cord is damaged or hot.**  
Never use the iron if the power plug fits loosely in a household outlet.  
- Doing so may cause electric shock, or fire due to a short circuit.

 **Do not leave the appliance unattended while it is connected to the outlet.**  
- Doing so may cause fire.

 **Do not connect or disconnect the power plug to a household outlet with wet hands.**  
- Doing so may cause electric shock or injury.

 **Do not damage, modify, forcibly bend, pull, or twist the power cord. Do not place anything heavy on or pinch the power cord.**  
- Doing so may cause electric shock or fire due to a short circuit.

 **Do not wrap the power cord around the appliance when storing.**  
- Doing so may cause breakage to the wire of the cord, and may cause electric shock or fire due to a short circuit.

 **Do not use with the power cord bundled.**  
- Doing so may cause fire or electric shock.

 **Do not use the iron with wet hands.**  
- Doing so may cause electric shock or fire due to a short circuit.

 **Do not use in proximity of flammable materials (such as benzene).**  
- Doing so may cause an explosion or fire.

### WARNING

 **Do not allow the power cord to touch hot surfaces of the iron.**  
- Doing so may cause electric shock or injury.

 **Never modify, disassemble, or repair the appliance by yourself.**  
- Doing so may cause ignition or injury due to abnormal operation. Contact an authorized service agent for repair.

 **Do not immerse the iron in water or other liquids. Do not supply water to the unit directly from the faucet.**  
- Doing so may cause burns, electric shock or fire due to a short circuit.

 **The iron is not to be used if it has been dropped, and there are visible signs of damage or if it is leaking.**  
- Contact an authorized service agent for repair.

 **Always ensure the appliance is operated on an electric power source matched to the rated voltage indicated on the appliance. Fully insert the power plug.**  
- Failure to do so may cause fire or electric shock.

 **Be sure to take out the water tank when adding water; be sure to install the water tank in place when installing it back to the base.**  
- Failure to do so may cause electric shock.

 **The iron must only be used with the power base provided. When the iron is not in use, always place the iron securely into the power base.**  
- Failure to do so may cause the product to fall, fire, injury or burn.

 **Regularly clean the power plug to prevent dust from accumulating.**  
· Disconnect the power plug and wipe with a dry cloth.  
- Failure to do so may cause an accident or injury.

 **Immediately stop using and unplug the power plug if there is an abnormality or malfunction. Examples of abnormalities:**  
· The iron stops occasionally, the power cord or the power plug is abnormally hot or discolored.  
· The iron is deformed or smells of burning.  
- Contact an authorized service agent for repair.

 **This appliance is not intended for use by persons (including children) with reduced physical, sensory or mental capabilities, or lack of experience and knowledge, unless they have been given supervision or instruction concerning use of the appliance by a person responsible for their safety. Children should be supervised to ensure that they do not play with the appliance.**  
- Failure to do so may cause an accident or injury.

**⚠ WARNING**

**!** If the power cord is damaged, it must be replaced by the manufacturer, its service center, or similarly qualified persons in order to avoid a hazard.

- Failure to do so may cause an accident or injury.

**!** The iron must be firmly rested on the power base, and the power base must be placed on a flat and stable surface. When this product is used as a horizontal steam iron, the iron must be used and rested on a flat, stable surface.

- The soleplate may be scratched, or even injuries or scald injuries may occur if the iron head falls over.

**⚠ CAUTION**

**⊘** Do not touch the hot surface (such as the surface of the soleplate, any side of the iron and the hot area around it) during use.

- Do not place your hands, feet, etc. under the ironing board.
  - Do not place the appliance on your hand, knee or any other part of the body.
  - Do not use steam when the iron is partially sticking out from the ironing board.
- Doing so may cause scalds.

**⊘** Do not insert pins or needles into the soleplate or use the product on clothes with sewing needles or the like inserted.

- Doing so may cause these articles to enter the product, thus resulting in a fire.

**⊘** Do not add perfume, vinegar, starch, descaling agents, ironing aids or other chemicals in the water tank. (Only use normal temperature tap water in the iron.)

- Doing so may cause scalds or damage to the product.

**⊘** Do not touch the steam or " power shot " during use.

- When using an ironing board through which steam can penetrate, do not put your hand, leg, etc., under the ironing board.
- Do not aim the steam towards your hand, knee, or any other part of the body.
- Do not use steam or " power shot " when the iron is partially sticking out from the ironing board.
- Do not iron the clothes that you are wearing.

**⊘** Do not put the soleplate too close to you or others since steam may unexpectedly erupt from it.

- Doing so may cause scalds or injury.

**⊘** Do not use the iron with the exception of fabric.

- Failure to do so may cause damage it.

**⊘** Do not store the iron until it has fully cooled down.

- Doing so may cause scalds.

**⊘** Do not tilt or violently move the iron back and forth.

- Doing so may cause burns due to hot water leaks.

**⚠ CAUTION**

**⊘** Do not store the power cord coiled with sharp angles.

- This may damage the cord.

**⊘** Do not repeatedly and quickly press the power shot button.

- If repeated operation is conducted over an interval of less than 2 seconds, it may result in burns due to hot water leakage.

**⊘** If the shot intensity becomes low, do not operate the power shot button.

- Doing so may cause burns due to hot water leaks.

**⊘** Do not use any ironing accessories available on the market.

- Doing so may cause burns or damage to cloth due to incorrect operation.

**⊘** Do not use the product in the following places.

- **Near walls or furniture that cannot withstand high temperature or humidity**

- Doing so may damage the wall or furniture.

- **With high temperature, high humidity and too much dust**

- Doing so may cause fire or electric shock.

- **With oily smoke, like kitchens**

- Otherwise, the product may be corroded by oily smoke, thus resulting in injury or electric shock, and fire may be caused due to a short circuit.

- **Where flammable gases are present**

- Doing so may cause smoking or ignition.

**⊘** Do not hold the iron in opposite handle direction.

- Doing so may cause burn due to water leak by wrong operation.

**!** Do not use steam when wearing gloves through which steam can penetrate.

- Doing so may cause scalds.

**!** Use a dry iron on moist clothing (spray misted).

- Failure to do so may damage the clothing.

**!** Drain water from the water tank after use.

- Failure to do so may cause the water to leak out from the soleplate when the iron is used next time.

**!** Disconnect the power plug by holding the wire instead of pulling on the power cord.

- Failure to do so may break the power cord, and may cause burns, electric shock, or fire due to a short circuit.

**!** When using with following fabric, test on an inconspicuous area, or place a cloth over the fabric to prevent the fabric from marking.

- Expensive or specially processed fabrics (velvet, acrylic, nylon, cashmere, etc.)

- Fabrics that are labeled as " low heat " or " medium heat ", or dark colored fabrics.

- Failure to do so may damage the clothing.

### CAUTION

**!** The plug must be removed from the socket-outlet before the water tank is filled with water. Also, disconnect the power plug during emptying, cleaning and not in use.

- Failure to do so may cause electric shock or fire due to electrical leakage resulting from insulation deterioration.

**!** Use the appliance only for its intended purpose, for ironing fabrics.

- Failure to do so may cause injury.

**!** Do not store the product in the following places.

- With high temperature or high humidity, or where fireworks are present.
- With water spray.

- Doing so may cause product deterioration or malfunction, or result in an accident or injury.

### Anti-Calc system

- The built-in anti calc system in the water tank continuously reduces scale build up in the vaporizing chamber of the iron. This system makes it possible to use the steam function for a long period of time and prevents steam vents from clogging.
- Ordinary water can be used in this iron for a long time, and steam function doesn't weaken.

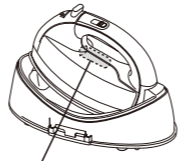

Anti calcium cassette (In the water tank)

### Anti-drip system (Automatic water seal)

Auto-drip system is built-in in the soleplate. when the temperature of the soleplate's surface drops to a certain temperature, the valve for the vaporizing chamber in the iron automatically closes and stops the water from going in further. This prevents water from spitting out the soleplate, staining the clothes. Besides it is unnecessary for you to heat the soleplate again and it will automatically dry, store the iron when it cooled.



Auto-drip system

### Parts identification

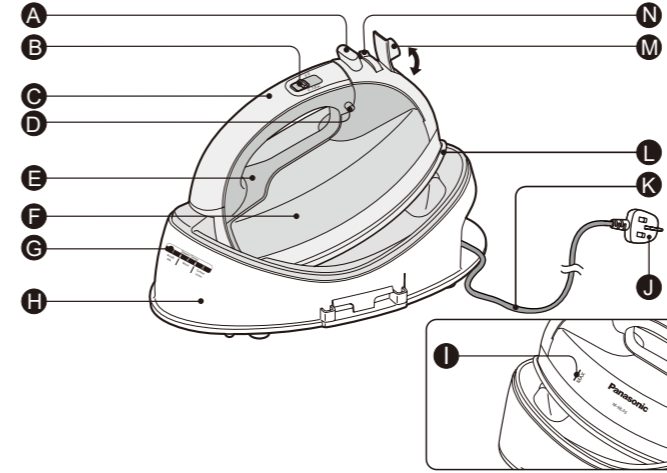
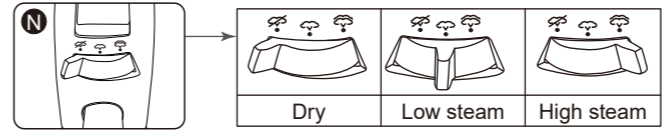

- A** Power shot button
- B** Temperature select button
- C** Handle
- D** Water tank release button
- E** Thermostat operating indicator light
- F** Water tank
- G** Fabric guide chart
- H** Power base
- I** Maximum water level indicator (" MAX " line)
- J** Power plug  
Plug type may vary comply with respective country or region requirement.
- K** Power cord
- L** Soleplate
- M** Water fill cover
- N** Steam/dry selector

### B Temperature select button

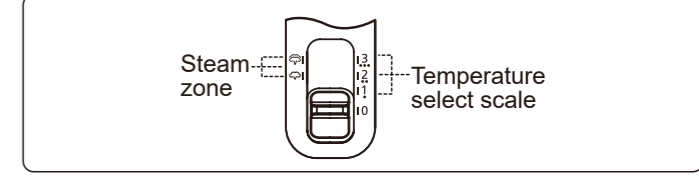

### Cordless irons

Place the iron on the power base to electrify, the soleplate temperature will be maintained. The iron soleplate retains heat which can be used for ironing. The soleplate temperature gradually decreases in the process of ironing, so place the iron back on the power base to reheat when setting garments on the ironing board.

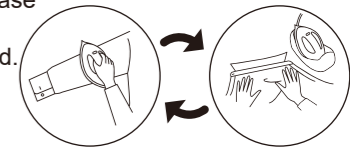

## How to use as a steam iron

Make sure the iron is turned off and the power cord is unplugged from the household outlet. The iron can be filled with the water tank in place or removed.

1. Confirm that the steam/dry selector is moved to the "Dry" position when installing or removing the water tank.



2. Remove the water tank by pressing the release button.

- 1 Push the release button.
- 2 Remove the water tank.

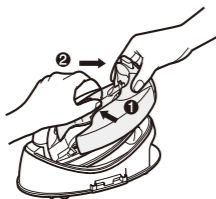

3. Open the water fill cover. Fill the water tank up to the "MAX" line.



4. Close the water fill cover. Re-install the water tank into the main unit. Push it until a click sound is heard.

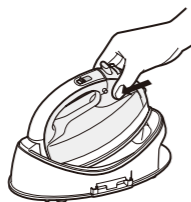

### Notes:

- Do not plug the power cord into an outlet while filling the water tank.
- Do not overfill the water tank. Check the water level with the water tank held in its vertical position.
- Use pure tap water.
- Falling off may cause crack in the water tank which will result in water leakage. Please be careful.

5. Plug the power plug into an electrical outlet. Set the iron on the power base securely. Set the temperature select button to the "2" or "3".

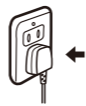

The thermostat operating indicator light switches on.

### Notes:

- When using the steam, please set the temperature select scale to "2" or "3".
- For high steam, please set to "3". Low temperature will lead to water leakage.
- Do not leave the iron unattended while it is connected to the electrical source.

6. a) Preheat the iron until the thermostat operating indicator light goes out. (When the iron is placed on the power base during use, it is reheated as long as the temperature decreases.)

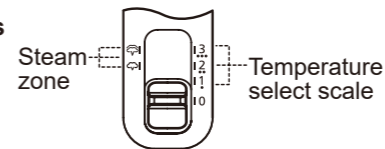

- b) Move the steam/dry selector, select steam quantity; and start to iron.

- c) Please confirm the water volume during use. Pull out the plug before refilling the iron according to the step 1-4.

### Notes:

- The iron should be set on the power base securely when connecting to power supply. While not in use, please set back on the power base to maintain the selected temperature. Just put the iron into power base, don't put it at other place.
- \* This iron must only be used with the power base provided.
- When there is insufficient steam emitted during use, set the iron back on the power base to reheat it for approx. 30 seconds.

### Steam/dry selector (switch as the following)

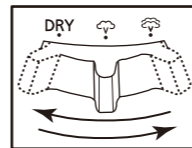

Dry | Low steam | High steam

Low steam:  
for thin or delicate fabrics that require small amount of steam.

High steam:  
for fabrics that require high amount of steam (i.e.thick materials, items with stubborn wrinkles.)

## After use

1. After ironing, slide the temperature select button to "0", pull out the plug. Move the steam/dry selector to "Dry" position.
2. Press the water tank release button, take out the water tank. Empty water from the water tank.
3. Re-install the water tank, keep the steam/dry selector in the "Dry" position.



## How to use as a dry iron

1. Move the steam/dry selector to the "Dry" position.
2. Set the iron on the power base securely, plug the power plug into an electrical outlet.
3. According to «Fabric and ironing recommendations» slide the temperature select button to the desired position. Preheat the iron until the thermostat operating indicator light goes out, and start to iron.
4. After ironing, set the iron back to the power base and pull out the plug. Then store the iron in a safe place.

## How to use the power shot and the vertical shot

For fabrics of thick materials and/or with stubborn wrinkles, and cleaning the steam vents at the same time.

1. Keep the steam/dry selector in the "Dry" position and set the temperature select button to "3", or some hot water will drop from the iron.

2. Pump the power shot button several times before using for the first at each ironing session.

- The interval of pumping for the power shot should not be shorter than 2 seconds to avoid the hot water dripping from the soleplate.

- When the steam does not come out sufficiently at the beginning of use, pump the power shot button several times until the steam comes out.

**When using the vertical shot**

Hang the garment on a clothes hanger. Hold the iron away from your body, close to but not touching the fabric. Pull the fabric tight with your free hand and pump the power shot button 2-5 seconds interval.

**Notes:**

- Never iron clothes on the body or point your iron at anyone when steaming.
- When steam does not come out enough during use, set the iron back on the power base to reheat it for approx. 30 seconds.

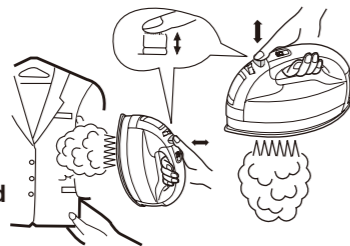

## Fabric and ironing recommendations

Fabric	Temperature setting	Ironing recommendations
Acrylic Acetate	1	Dry iron on reverse side, or use a press cloth on top of fabric.
Nylon Silk		Dry iron on reverse side.
Polyester Rayon	2	Dry iron on reverse side. To touch-up collars, cuffs, pockets, etc., iron lightly on right side.
Wool		Iron lightly on right side.
Cotton	3	Steam ironing is suggested. Iron dark fabrics on reverse side to avoid unwanted sheen.
Linen		

**Notes:**

- For heat-sensitive fabric, use a press cloth on top of fabric, otherwise it will ruin or damage the clothes.
- Iron blended fabrics, setting the temperature according to lower-temperature fiber.
- Iron clothes with worse heat resistance first while ironing the different kinds of cloth.

## How to care for your iron

► **Surface of the iron**

- After unplugging and cooling the iron, simply wipe with a damp cloth and if necessary, use a neutral detergent.
- Never use any strong cleaners.

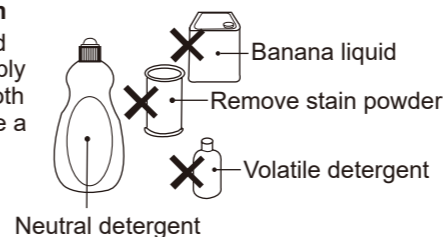

► **Soleplate**

- Starch and other residue may be easily removed from the soleplate with a damp cloth.
- To avoid scratching the surface, never use a metallic pad to clean the soleplate, and never place the iron on a rough surface.
- The best way to remove synthetic residue from the soleplate is to iron over an old cotton cloth rag after heating the iron.

**Notes:**

- Never use cleaners or steam iron detergent in the iron, since they may damage the working parts of the iron.
- Some odor may be released during initial use of the iron, however, this is normal and the odor will not effect to your clothes.

## Self-cleaning

Cleaning the steam chamber of soleplate and steam vents with power shot, according to «How to use the power shot and the vertical shot»(P12), pump the power shot button several times until steam is invisible.



## Frequently asked questions

Question	Answer
Why click sound or metallic sound can be heard while using or shaking the iron?	► These sounds are made by the internal parts of the iron, leakage prevention, etc., moving slightly. This is normal.
Why do the clothes sometimes become brown after being ironed?	► If there is laundry detergent remaining on the fabric, the clothes may become brown after being ironed.
Why are there white powder/particles coming out of the steam vents while using the steam function (especially when using "power shot")?	► The powder/particles are hydrophilic treatment or impurities and minerals found in hard water, etc. These are not harmful and can be brushed off clothing.

## Trouble shooting

Problem	Causes, Solution
No heating	<ul style="list-style-type: none"> <li>▶ Make sure the power plug is fully plugged into a household outlet or the power base.</li> </ul>
No steam	<ul style="list-style-type: none"> <li>▶ Fill the water tank with tap water up to maximum water level indicator.</li> <li>▶ If there is no steam, set the steam/dry selector to the steam position, or set the temperature select button to " 3 ".</li> <li>▶ For poor steam, move the steam/dry selector several times, then reset to the steam position, set the temperature select button to " 3 ".</li> </ul>
Poor steaming power	<ul style="list-style-type: none"> <li>▶ Wait until the thermostat operating indicator light goes off before using the iron.</li> <li>▶ Press the power shot button several times when the " power shot " appears insufficient.</li> <li>▶ When use the shot, set the temperature select button to " 3 " and set the steam/dry selector to the dry position.</li> </ul>
Water leaks from steam vents	<ul style="list-style-type: none"> <li>▶ Press the power shot button in intervals of at least 2-5 seconds when using the " power shot ".</li> <li>▶ Make sure the temperature select button is on " 3 ".</li> </ul>
Clothes are marked	<ul style="list-style-type: none"> <li>▶ Empty the water tank and fill it with clean water. If using a container to fill the water, use a clean one. There may be contaminants in the iron.</li> </ul>

## Specifications

Model No.	NI-WL35
Power source	220-240 V ~ 50-60 Hz
Power consumption	1 510-1 800 W
Weight (approx.)	0.9 kg
Weight (with power base) (approx.)	1.5 kg
Water tank capacity (approx.)	120 mL
Dimension (approx.)	(WxDxH)288 × 160 × 200 mm

This iron is intended for household use only.



## Nội dung

Các biện pháp an toàn	28-31
Hệ thống chống đóng vôi	31
Hệ thống chống nhỏ giọt (khóa nước tự động)	31
Nhận biết các bộ phận	32
Cách sử dụng bàn ủi hơi nước	33-34
Cách sử dụng chế độ phun sương và phun hơi thẳng đứng	35
Cách ủi khô	35
Khuyến nghị về loại vải và cách ủi	36
Cách bảo quản bàn ủi	36
Câu hỏi thường gặp	37
Khắc phục sự cố	37
Thông số kỹ thuật	38

## Các biện pháp an toàn

Để giảm nguy cơ thương tật, tử vong, điện giật, cháy hoặc hư hỏng tài sản, hãy luôn tuân thủ các biện pháp an toàn sau đây.

## Giải thích các biểu tượng

Các biểu tượng sau đây được dùng để phân loại và mô tả mức độ nguy hiểm, thương tật và hư hỏng tài sản do không chú ý đến ý nghĩa ký hiệu và sử dụng không đúng thiết bị.

 **CẢNH BÁO** Biểu thị nguy cơ có thể gây thương tật nghiêm trọng hoặc chết người.

 **CHÚ Ý** Biểu thị nguy cơ có thể gây thương tật nhẹ hoặc hư hỏng tài sản.

Các biểu tượng sau đây được dùng để phân loại và mô tả loại hướng dẫn cần tuân thủ.

 Biểu tượng này được dùng để cảnh báo người dùng về một quy trình vận hành cụ thể không được thực hiện.

 Biểu tượng này được dùng để cảnh báo người dùng về một quy trình vận hành cụ thể phải thực hiện để vận hành an toàn.

## CẢNH BÁO

 Không sử dụng khi phích cắm điện hoặc dây điện bị hư hỏng hoặc bị nóng. Không bao giờ sử dụng bàn ủi khi phích cắm điện bị cắm lỏng vào ổ cắm điện gia dụng.

- Làm như vậy có thể bị điện giật hoặc gây hỏa hoạn do ngắn mạch.

 Không để thiết bị không có người trông coi khi thiết bị đang kết nối với ổ cắm điện.  
- Làm như vậy có thể gây hỏa hoạn.

 Không cắm hoặc rút phích cắm vào/khỏi ổ cắm điện khi tay ướt.  
- Làm vậy có thể gây điện giật hoặc thương tích.

 Không làm hư hại, thay đổi, bẻ gập, kéo hay xoắn dây điện. Không đặt vật nặng nào lên trên hay kẹp dây điện.  
- Làm như vậy có thể bị điện giật hoặc gây hỏa hoạn do ngắn mạch.

 Không cuộn dây điện quanh bàn ủi khi cất đi.  
- Làm vậy có thể khiến lõi của dây điện bị gãy và có thể gây ra điện giật hay cháy do chập mạch.

 Không sử dụng khi dây điện bị rối.  
- Làm vậy có thể gây hỏa hoạn hoặc điện giật.

 Không sử dụng bàn ủi khi tay ướt.  
- Làm như vậy có thể bị điện giật hoặc gây hỏa hoạn do ngắn mạch.

 Không được sử dụng gần vật liệu dễ cháy (chẳng hạn như benzene).  
- Làm như vậy có thể gây nổ hoặc hỏa hoạn.

## CẢNH BÁO

 Không để dây điện chạm vào bề mặt nóng của bàn ủi.  
- Làm vậy có thể gây điện giật hoặc thương tích.

 Không được tự ý thay đổi, tháo rời, hay sửa chữa thiết bị.  
- Làm vậy có thể gây cháy hoặc thương tích do thiết bị hoạt động không đúng cách. Hãy liên hệ trung tâm bảo dưỡng được ủy quyền để sửa chữa.

 Không được nhúng bàn ủi vào nước hoặc chất lỏng khác. Không châm nước trực tiếp vào bàn ủi từ vòi nước.  
- Làm vậy có thể gây phỏng, giật điện hoặc hỏa hoạn do chập mạch.

 Không nên sử dụng nếu bàn ủi từng bị rơi rớt và khi có dấu hiệu hư hỏng rõ ràng hoặc rò rỉ.  
- Gửi đến cho nhân viên bảo dưỡng được ủy quyền để bảo trì.

 Luôn bảo đảm thiết bị được vận hành trên một nguồn điện phù hợp với mức điện thế danh định hiển thị trên bàn ủi. Cắm hết phích cắm.  
- Nếu không, có thể gây cháy hoặc điện giật.

 Đảm bảo lấy bình chứa nước ra khi thêm nước; đảm bảo lắp bình chứa nước đúng vị trí khi lắp trở lại để bàn ủi.  
- Nếu không, có thể gây giật điện.

 Chỉ được sử dụng bàn là cùng với chân đế được cung cấp. Khi không sử dụng, luôn đặt bàn ủi chắc chắn trên đế sạc.  
- Nếu không, có thể khiến sản phẩm bị rơi, cháy, gây chấn thương hoặc phỏng.

 Thường xuyên vệ sinh phích cắm để tránh bám bụi.  
• Rút phích cắm ra khỏi ổ điện và lau sạch bằng vải khô.  
- Nếu không, có thể gây ra tai nạn hoặc thương tích.

 Ngay lập tức ngừng sử dụng và rút phích cắm ra nếu có hiện tượng bất thường hay bị trục trặc. Ví dụ về những trường hợp bất thường:  
• Bàn ủi đôi khi dừng hoạt động, dây điện hoặc phích cắm nóng bất thường hoặc bị phai màu.  
• Bàn ủi bị biến dạng hoặc bốc mùi khét.  
- Gửi đến cho nhân viên bảo dưỡng được ủy quyền để bảo trì.

 Sản phẩm không được chỉ định sử dụng cho những người (kể cả trẻ em) bị suy giảm khả năng thể chất, giác quan hoặc tinh thần, hoặc thiếu kinh nghiệm và kiến thức, trừ khi được người có trách nhiệm giám sát hoặc hướng dẫn cẩn thận về cách sử dụng an toàn. Trẻ em nên được giám sát để đảm bảo không chơi đùa với thiết bị này.  
- Nếu không, có thể gây ra tai nạn hoặc thương tích.

## ⚠ CẢNH BÁO

- ❗ Nếu dây điện bị hỏng, phải để nhà sản xuất, đơn vị bảo dưỡng, trung tâm dịch vụ hoặc nhân viên bảo trì có trình độ thay dây nhằm tránh nguy cơ tai nạn.  
- Nếu không, có thể gây ra tai nạn hoặc thương tích.

- ❗ Đầu bàn ủi phải được đặt chắc chắn trên đế sạc và đế sạc phải được đặt trên bề mặt phẳng và cố định. Khi sử dụng sản phẩm làm bàn ủi hơi nước theo chiều ngang, phải sử dụng và đặt bàn là trên một mặt phẳng, ổn định.  
- Nếu không, có thể khiến cho mặt bàn ủi bị trầy hay thậm chí gây ra thương tích hoặc bỏng nếu đầu bàn ủi bị đổ xuống.

## ⚠ CHÚ Ý

- ⊘ Không chạm vào bề mặt nóng (chẳng hạn như bề mặt của mặt bàn ủi, bất kỳ mặt nào của bàn ủi và khu vực nóng xung quanh đó) trong quá trình sử dụng.
  - Không đặt tay, chân, v.v. của bạn dưới bàn là.
  - Không đặt thiết bị lên tay, đầu gối hoặc bất kỳ bộ phận nào khác của cơ thể.
  - Không sử dụng hơi nước khi một phần bàn ủi nhô ra khỏi cầu là.
  - Làm vậy có thể gây phỏng.
- ⊘ Không chèn đinh ghim hoặc kim vào đầu bàn ủi hơi nước hoặc sử dụng sản phẩm trên quần áo có kim khâu hoặc đang ghim vật tượng tự như vậy.  
- Làm vậy có thể khiến các vật phẩm này xâm nhập vào sản phẩm, do đó gây ra hỏa hoạn.

- ⊘ Không cho thêm hương liệu, giấm, hồ vải, các chất làm sạch cặn, chất phụ trợ ủi hay các hóa chất khác trong bình chứa nước. (Chỉ sử dụng nước máy có nhiệt độ bình thường để châm vào bàn ủi.)  
- Làm vậy có thể gây phỏng hoặc tạo vết bẩn do sản phẩm bị hư hỏng.

- ⊘ Không chạm vào hơi nước hoặc “tia nước” trong quá trình sử dụng.
  - Khi sử dụng, bàn là có thể thấm hơi nước, không đặt tay, chân,... bên dưới bàn là.
  - Không hướng hơi nước về phía tay, đầu gối hay bất cứ bộ phận nào khác trên cơ thể.
  - Không sử dụng hơi nước hoặc “tia nước” khi một phần bàn ủi nhô ra khỏi cầu là.
  - Không ủi quần áo khi đang mặc.

- ⊘ Không đặt mặt bàn ủi quá gần với bạn hoặc những người khác vì hơi nước có thể bất ngờ phun ra từ bàn ủi.  
- Làm vậy có thể gây phỏng hoặc thương tích.

- ⊘ Không sử dụng bàn ủi để ủi các chất liệu khác ngoài vải.  
- Nếu không, có thể làm hỏng chất liệu đó.

- ⊘ Không cất bàn ủi cho tới khi bàn ủi đã nguội hoàn toàn.  
- Làm vậy có thể gây phỏng.

- ⊘ Không nghiêng hoặc di chuyển qua lại bàn ủi với cường độ mạnh.  
- Làm vậy có thể gây phỏng do nước nóng rò rỉ.

## ⚠ CHÚ Ý

- ⊘ Không cắt dây điện khi bị cuộn theo góc nhọn.  
- Như vậy có thể làm hỏng dây điện.

- ⊘ Không nhấn liên tục và nhanh nút phun sương.  
- Nếu lặp lại hoạt động trên trong một khoảng thời gian ít hơn 2 giây, nước nóng có thể rò rỉ gây phỏng.

- ⊘ Nếu cường độ phun yếu, không sử dụng nút phun sương.  
- Làm vậy có thể gây phỏng do nước nóng rò rỉ.

- ⊘ Không sử dụng bất cứ phụ kiện ủi nào có bán trên thị trường.  
- Làm vậy có thể gây cháy hoặc hư hỏng quần áo do thiết bị hoạt động không đúng cách.

- ⊘ Không sử dụng sản phẩm ở những nơi sau.
  - Gần tường hoặc nội thất không chịu được nhiệt độ hoặc độ ẩm cao
  - Làm vậy có thể gây hỏng tường hoặc nội thất.
  - Nơi có nhiệt độ cao, độ ẩm cao và quá nhiều bụi
  - Làm vậy có thể gây hỏa hoạn hoặc điện giật.
  - Nơi có khói dầu, như nhà bếp
  - Nếu không, sản phẩm có thể bị ăn mòn bởi khói dầu, do đó có thể gây thương tích hoặc điện giật và có thể gây hỏa hoạn do đoản mạch.
  - Nơi có khí dễ cháy
  - Làm vậy có thể tạo ra khói hoặc gây đánh lửa.

- ⊘ Không sử dụng bàn ủi ngược hướng.  
- Làm vậy có thể gây phỏng do nước rỉ khi thực hiện sai thao tác.

- ❗ Không sử dụng hơi nước khi đeo găng tay mà hơi nước có thể xâm nhập.  
- Làm vậy có thể gây phỏng.

- ❗ Sử dụng bàn ủi khô để ủi vải ẩm (phun sương).  
- Nếu không, có thể làm hỏng quần áo.

- ❗ Tháo sạch nước ra khỏi bình nước sau khi sử dụng.  
- Nếu không, nước có thể rò rỉ ra khỏi mặt bàn ủi khi sử dụng trong lần sau.

- ❗ Không được kéo dây điện để rút khỏi ổ điện; thay vào đó, giữ chặt phích cắm và rút khỏi ổ điện.  
- Nếu không, có thể làm cho lõi dây điện bị hỏng và có thể gây phỏng, điện giật hoặc cháy do chập mạch.

- ❗ Khi sử dụng với loại vải sau, hãy thử trên một bề mặt không dễ thấy hoặc đặt một miếng vải lên trên để phòng ngừa in dấu lên vải.
  - Vải đắt tiền hoặc vải cần xử lý đặc biệt (như nhung, acrylic, ni-lông, len cashmere, v.v.)
  - Các loại vải được dán nhãn là “nhiệt độ thấp” hoặc “nhiệt độ trung bình” hay các loại vải có màu tối.  
- Nếu không, có thể làm hỏng quần áo.

## ⚠ CHÚ Ý

- ❗ **Phải tháo phích cắm ra khỏi ổ cắm điện trước khi đổ nước vào bình chứa nước. Đồng thời, rút phích cắm trong quá trình đổ nước ra, làm sạch và không sử dụng.**
  - Nếu không, có thể gây ra điện giật hoặc hỏa hoạn do rò rỉ điện dẫn đến suy giảm chất lượng cách điện.

- ❗ **Chỉ sử dụng thiết bị đúng mục đích ban đầu để ủi vải.**
  - Nếu không, có thể gây chấn thương.

- ❗ **Không bảo quản sản phẩm ở những nơi sau.**
  - **Nơi có nhiệt độ cao hoặc độ ẩm cao hoặc nơi có pháo hoa**
  - **Nơi có tia nước.**
  - Làm vậy có thể làm giảm chất lượng sản phẩm hoặc làm sản phẩm bị trục trặc hay gây tai nạn hoặc thương tích.

## Hệ thống chống đóng vôi

- Hệ thống chống tích vôi được tích hợp trong bình nước giúp làm giảm tình trạng cặn tích tụ. Hệ thống này giúp bạn có thể sử dụng chức năng hơi nước trong thời gian dài và ngăn chặn tình trạng tắc lỗ thông hơi.
- Có thể sử dụng nước thường trong bàn ủi trong thời gian dài và chức năng phun hơi sẽ không bị yếu đi.

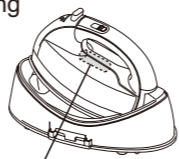

Hệ thống chống tích vôi (Trong bình chứa nước)

## Hệ thống chống nhỏ giọt (khóa nước tự động)

Hệ thống van tự động tích hợp trong mặt đế bàn ủi. Khi nhiệt độ của Bàn mặt bàn ủi giảm xuống một nhiệt độ nhất định, van của buồng hóa hơi trong bàn ủi sẽ tự động đóng lại và ngăn nước chảy ra. Nhờ đó, nước không bị phun ra khỏi mặt bàn ủi làm bẩn quần áo. Ngoài ra, bạn không cần phải làm nóng lại mặt bàn ủi và nó sẽ tự động khô. Cát bàn ủi khi đã nguội.

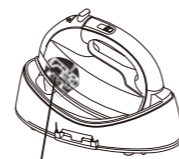

Hệ thống van tự động

## Nhận biết các bộ phận

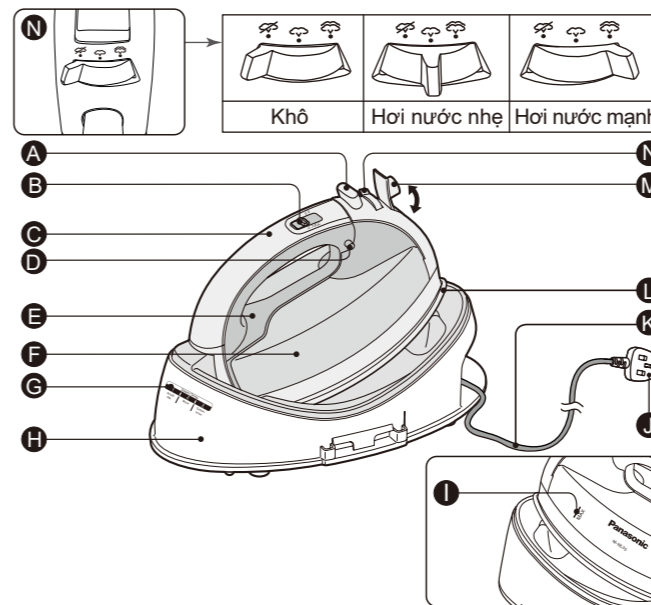

- A** Nút phun hơi
- B** Nút chọn nhiệt độ
- C** Tay cầm
- D** Nút tháo bình chứa nước
- E** Đèn báo ổn định nhiệt
- F** Bình chứa nước
- G** Hình hướng dẫn về vải
- H** Đế sạc

- I** Vạch báo mức nước tối đa (vạch “MAX”)
- J** Phích cắm
  - Loại phích có thể khác nhau tùy vào yêu cầu của quốc gia hoặc khu vực tương ứng.
- K** Dây điện
- L** Mặt bàn ủi
- M** Nắp châm nước
- N** Cần gạt chọn chế độ ủi hơi nước/khô

## B Nút chọn nhiệt độ

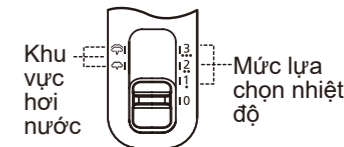

## Bàn ủi không dây

Đặt bàn ủi lên đế nguồn khi để đang cắm điện, nhiệt độ mặt bàn ủi sẽ được duy trì. Mặt bàn ủi vẫn nóng và có thể dùng để ủi. Nhiệt độ mặt bàn ủi dần dần giảm đi trong quá trình ủi, vì vậy hãy đặt bàn ủi trở lại vào đế khi để đang cắm điện để làm nóng lại khi trải đồ lên cầu ủi.

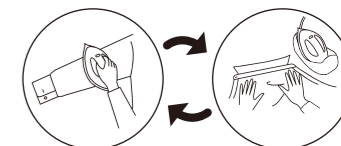

## Cách sử dụng bàn ủi hơi nước

Đảm bảo bàn ủi được tắt và dây điện được rút ra khỏi ổ điện gia dụng. Có thể châm nước vào bình chứa nước khi đang gắn vào bàn ủi hoặc khi đã được tháo ra.

1. Hãy đảm bảo rằng cần gạt chế độ ủi hơi nước/khô được vận đến vị trí "Dry" khi gắn hoặc tháo bình chứa nước ra.



2. Tháo bình chứa nước ra bằng cách nhấn nút tháo.

1. Nhấn nút tháo.
2. Tháo bình chứa nước ra.

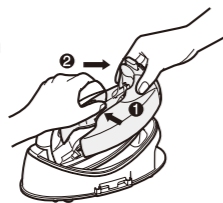

3. Mở nắp bình nước. Đổ nước vào đến mức "MAX".



4. Đóng nắp châm nước. Gắn bình chứa nước lại vào thân chính. Nhấn cho đến khi nghe tiếng tách.

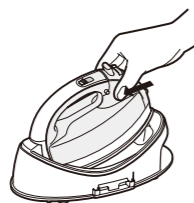

## Lưu ý:

- Trong khi châm nước, không cắm dây điện vào ổ cắm.
- Không đổ tràn bình nước. Kiểm tra mực nước khi cầm bình chứa nước theo hướng dọc.
- Sử dụng nước tinh khiết.
- Nếu để rơi, bình chứa nước có thể bị nứt, do đó làm rò rỉ nước. Vui lòng cẩn thận.

5. Cắm dây điện vào ổ điện.

Đặt bàn ủi chắc chắn lên đế sạc.  
Vận nút chọn nhiệt độ đến mức "2" hoặc "3".  
Đèn báo ổn định nhiệt sẽ sáng lên.

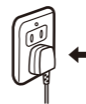

## Lưu ý:

- Khi sử dụng hơi nước, hãy để nút chọn nhiệt độ ở vị trí "2" hoặc "3".
- Để sử dụng hơi nước có nhiệt độ cao, hãy chọn đến vị trí "3". Nhiệt độ thấp sẽ làm cho nước bị rò rỉ.
- Không để bàn ủi không được giám sát khi đang kết nối với nguồn điện.

6. a) Làm nóng bàn ủi trước đến khi đèn báo ổn định nhiệt tắt đi. (Khi bàn ủi được gắn vào đế sạc trong quá trình sử dụng, bàn ủi sẽ được làm nóng lại nếu nhiệt độ giảm.)

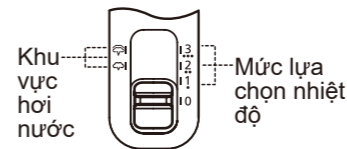

- b) Điều chỉnh chế độ ủi hơi nước/khô, chọn lượng nước và bắt đầu ủi.

- c) Vui lòng xác nhận lượng nước trong quá trình sử dụng. Tháo phích cắm ra trước khi đổ thêm nước vào bàn ủi theo bước 1-4.

## Lưu ý:

- Nên đặt bàn ủi chắc chắn lên đế sạc khi nối với nguồn điện. Khi không sử dụng, vui lòng đặt lại vào đế sạc để duy trì mức nhiệt độ đã chọn. Chỉ cần đặt bàn ủi vào đế sạc, không đặt vào vị trí khác.
- \* Chỉ được sử dụng bàn ủi cùng với đế sạc được cung cấp.
- Khi hơi nước không phun ra đủ trong quá trình sử dụng, hãy đặt bàn ủi lại vào đế sạc để làm nóng lại trong khoảng 30 giây.

## Nút chọn hơi nước/khô (vận theo hướng dẫn)

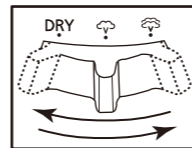

Khô | Hơi nước nhẹ | Hơi nước mạnh

Hơi nước nhẹ:  
dành cho vải mỏng hoặc mềm cần ít hơi nước.

Hơi nước mạnh:  
dành cho vải cần nhiều hơi nước (ví dụ như chất liệu dày, quần áo có nếp nhăn cứng đầu.)

## Sau khi sử dụng

1. Sau khi ủi, điều chỉnh nút chọn nhiệt độ về "0", tháo phích cắm ra.
2. Nhấn nút tháo bình chứa nước, lấy bình ra.  
Tháo sạch nước ra khỏi bình nước.
3. Gắn bình nước vào lại, vận đến cần gạt chế độ ủi ở vị trí "Dry".

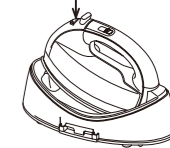

## Cách ủi khô

1. Điều chỉnh chế độ ủi hơi nước/khô về vị trí "Dry".
2. Đặt bàn ủi chắc chắn lên đế sạc, cắm phích cắm vào ổ cắm.
3. Theo "Khuyến nghị về loại vải và cách ủi", gạt nút chọn nhiệt độ đến vị trí mong muốn.  
Làm nóng bàn ủi trước cho đến khi đèn báo ổn định nhiệt tắt rồi bắt đầu ủi.
4. Sau khi ủi, đặt bàn ủi vào lại đế sạc rồi tháo phích cắm ra. Sau đó, cất bàn ủi ở nơi an toàn.

## Cách sử dụng chế độ phun sương và phun hơi thẳng đứng

Đối với vải dày và có nếp nhăn cứng đầu, vệ sinh các lỗ phun hơi cùng lúc.

1. Luôn để cần gạt chế độ ủi ở vị trí "Dry" và để nút chọn nhiệt độ đến mức "3", nếu không nước sẽ nhiều ra khỏi bàn ủi.

2. Nhấn nút phun hơi vài lần trước sử dụng lần đầu tiên trong mỗi lần ủi.

• Khoảng thời gian tia nước phun ra không nên ít hơn 2 giây để tránh nước nóng nhiều ra khỏi mặt bàn ủi.

• Khi bắt đầu sử dụng, nếu hơi nước phun ra không đủ mạnh, nhấn nút phun mạnh vài lần cho tới khi hơi nước phun ra.

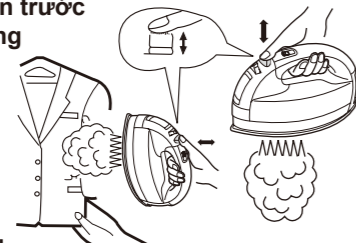

Khi sử dụng chức năng phun hơi thẳng đứng

Treo quần áo lên móc áo. Cầm bàn ủi cách xa cơ thể, để gần nhưng không chạm vào vải. Kéo vải phẳng ra bằng tay và nhấn nút Power Shot cách quãng 2-5 giây.

Lưu ý:

- Tuyệt đối không ủi quần áo khi đang mặc trên người hoặc hướng bàn ủi vào bất cứ ai khi đang phun hơi.
- Khi hơi nước không phun ra đủ trong quá trình sử dụng, hãy đặt bàn ủi lại vào đế sạc để làm nóng lại trong khoảng 30 giây.

## Khuyến nghị về loại vải và cách ủi

Vải	Đặt nhiệt độ	Khuyến nghị về cách ủi
Acrylic Acetate	1	Ủi khô lên mặt trái hoặc sử dụng miếng vải chêm lên mặt vải.
Ni-lông Lụa		Ủi khô lên mặt trái.
Polyester Tơ nhân tạo	2	Ủi khô lên mặt trái. Để ủi cổ áo, cổ tay áo, túi, v.v., hãy ủi nhẹ lên mặt phải.
Len		Ủi nhẹ lên mặt phải.
Cotton	3	Nên ủi bằng hơi nước. Với vải tối màu, hãy ủi lên mặt trái để tránh làm bóng vải.
Lanh		

Lưu ý:

- Với vải nhạy nhiệt, hãy sử dụng một miếng vải chêm lên trên vải, nếu không sẽ làm hỏng vải.
- Khi ủi vải pha, hãy đặt mức nhiệt độ dành cho vải nhiệt độ thấp.
- Ủi vải có sức chịu nhiệt kém nhất trước tiên, sau đó đến các loại vải khác.

## Cách bảo quản bàn ủi

► **Bề mặt của bàn ủi**

- Sau khi rút phích cắm và bàn ủi nguội đi, chỉ cần lau sạch bằng vải ẩm. Nếu cần, có thể sử dụng chất tẩy trung tính.
- Không bao giờ sử dụng chất tẩy mạnh.

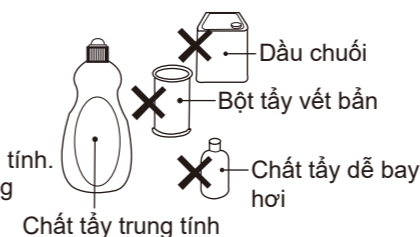

► **Mặt đế bàn ủi**

- Có thể dùng một miếng vải ẩm để lau sạch hồ và cặn dính trên mặt bàn ủi một cách dễ dàng.
- Để tránh làm trầy mặt bàn ủi, không bao giờ sử dụng miếng chùi xoong bằng kim loại để làm sạch mặt bàn ủi. Đồng thời, không bao giờ đặt bàn ủi lên bề mặt nhám.
- Cách tốt nhất để lau sạch cặn tổng hợp trên mặt bàn ủi là ủi lên một miếng vải cũ sau khi làm nóng bàn ủi.

Lưu ý:

- Không bao giờ đổ chất tẩy rửa hoặc chất tẩy bàn ủi hơi nước vào trong bàn ủi vì như vậy có thể làm hỏng các bộ phận chức năng của bàn ủi.
- Trong lần sử dụng đầu tiên, có thể sẽ có mùi phát ra từ bàn ủi. Tuy nhiên, đây là điều bình thường và mùi sẽ không bám vào quần áo của bạn.

## Tự vệ sinh

Vệ sinh khoang hơi nước của mặt bàn ủi và lỗ phun hơi bằng tia nước, theo «Cách sử dụng chế độ phun sương và phun hơi thẳng đứng» (P36), hãy nhấn nút phun hơi vài lần cho đến khi không thấy hơi nước.



## Câu hỏi thường gặp

Câu hỏi	Trả lời
Tại sao có tiếng tách hoặc âm thanh kim loại khi sử dụng hoặc lắc bàn ủi?	Những âm thanh này phát ra từ các bộ phận bên trong của bàn ủi, hệ thống chống rỉ nước, v.v. khi chuyển động nhẹ. Điều này là bình thường.
Tại sao quần áo đôi khi chuyển sang màu nâu sau khi ủi?	Nếu chất tẩy quần áo vẫn còn bám lại trên vải sau khi giặt, quần áo có thể sẽ chuyển sang màu nâu sau khi ủi.
Tại sao có bột/hạt màu trắng thoát ra khỏi các lỗ thông hơi trong khi sử dụng chức năng hơi nước (đặc biệt là khi sử dụng "tia nước")?	Bột/hạt này là sản phẩm của quá trình xử lý thấm nước hoặc cặn và khoáng chất có trong nước cứng,... Các bột/hạt này không độc hại và có thể phủi ra khỏi vải.

