

# Panasonic®

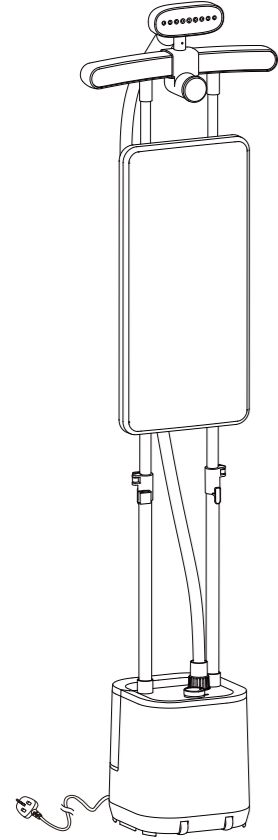

تعليمات التشغيل  
مكواة بخار  
للاستعمال المنزلي

رقم الموديل NI-GWG090

55-39

العربية

شكرا لشرايتكم منتج باناسونيك.  
قبل تشغيل هذه الوحدة، يرجى قراءة هذه التعليمات بالكامل وحفظها للاستخدام في المستقبل.

# Panasonic®

Operating Instructions  
Hướng dẫn Sử dụng  
Garment Steamer  
Household Use Only  
Bản ỉ hơi nước  
Chỉ Sử Dụng Trong Gia Đình

Model No./Mã Model NI-GWG090

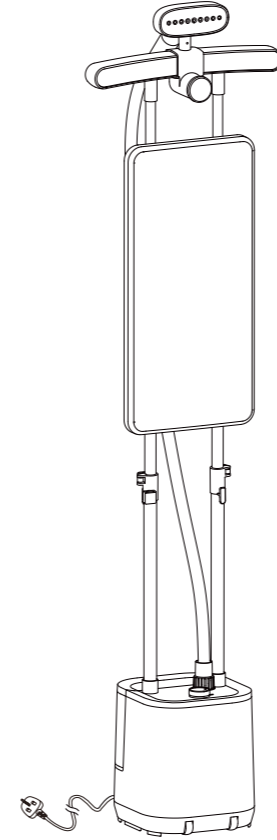

English

3-19

Tiếng Việt

20-36



Operating Instructions  
Garment Steamer  
Household Use Only

Model No. NI-GWG090

<b>SAFETY PRECAUTIONS</b> -----	<b>04-08</b>
PARTS IDENTIFICATION-----	09
HOW TO ASSEMBLE-----	10-11
HOW TO FILL WATER-----	12
USING THE GARMENT STEAMER-----	12-15
AFTER USE-----	16
CLEANING-----	17
DESCALING-----	17
SPECIFICATION-----	17
TROUBLE-SHOOTING GUIDE-----	18-19

Thank you for buying a Panasonic product.  
**Before operating this unit, please read these instructions completely and save them for future use.**

## SAFETY PRECAUTIONS

To reduce the risk of injury, loss of life, electric shock, fire, malfunction, and damage to equipment or property, always observe the following safety precautions.

### Explanation of symbols

The following symbols are used to classify and describe the level of hazard, injury, and property damage caused when the denotation is disregarded and improper use is performed.

 **WARNING** Denotes a potential hazard that could result in serious injury or death.

 **CAUTION** Denotes a hazard that could result in minor injury or damage your belongings.

The following symbols are used to classify and describe the type of instructions to be observed.

 This symbol is used to alert users to a specific operating procedure that must not be performed.

 This symbol is used to alert users to a specific operating procedure that must be followed in order to operate the unit safely.

### WARNING

 **Never use the product if the power cord or power plug is damaged or if the power plug fits loosely in a household outlet.**

- Doing so may cause electric shock, or fire due to a short circuit.

 **Do not connect or disconnect the power plug to a household outlet with a wet hand.**

- Doing so may cause electric shock or injury.

 **Do not damage, modify, or forcibly bend, pull, or twist the power cord. Also, do not place anything heavy on or pinch the power cord.**

- Doing so may cause electric shock or fire due to a short circuit.

 **Do not wrap the power cord around the product when storing.**

- Doing so may cause breakage to the wire of the cord, and may cause electric shock or fire due to a short circuit.

 **Do not use with the power cord bundled.**

- Doing so may cause fire or electric shock.

 **Never modify, disassemble, or repair the appliance by yourself.**

- Doing so may cause ignition or injury due to abnormal operation. Contact an authorized service agent for repair.

 **Do not immerse the main unit in water or other liquids.**

- Doing so may cause electric shock or fire due to a short circuit.

 **Do not use the main unit with a wet hand.**

- Doing so may cause electric shock or fire due to a short circuit.

 **Do not use in proximity of flammable materials (Such as benzene).**

- Doing so may cause an explosion or fire.

 **Regularly clean the power plug to prevent dust from accumulating.**

- Failure to do so may cause fire due to insulation failure caused by humidity. Disconnect the plug and wipe with a dry cloth.

### WARNING

 **The garment steamer must not be left unattended while it is connected to the supply mains.**

- Doing so may cause fire.

 **Immediately stop using and remove the power plug if there is an abnormality or malfunction.**

- Using it in such conditions may cause fire, electric shock, or injury.

<Abnormality or malfunction cases>

• The main unit stops occasionally, or the power cord or the power plug is abnormally hot, or discolored.

• The main unit is deformed or smells of burning is detected.

- Immediately request inspection or repair at an authorized service agent.

 **This appliance is not intended for use by persons (including children) with reduced physical, sensory or mental capabilities, or lack of experience and knowledge, unless they have been given supervision or instruction concerning use of the appliance by a person responsible for their safety. Children should be supervised to ensure that they do not play with the appliance.**

- Failure to do so may cause an accident or injury.

 **Always ensure the appliance is operated on an electric power source matched to the rated voltage indicated on the product. Fully insert the power plug.**

- Failure to do so may cause fire, electric shock.

 **The steamer head must be firmly rested on the steamer holder, and the power base must be placed on a flat and stable floor.**

- Failure to do so may cause the soleplate to be scratched, or even injury or scald if the steamer head falls over.

 **Independently use a household outlet, and do not use extension cord.**

- Failure to do so may cause electric shock or fire.

 **If the power cord is damaged, it must be replaced by the manufacturer, its service center, or similarly qualified persons in order to avoid a hazard.**

- Failure to do so may cause an accident or injury.

 **This product must use the electrical outlet with earth connection.**

- Failure to do so may cause fire or electric shock.

 **The garment steamer is not to be used if it or the water tank and other parts has been dropped, if there are visible signs of damage or if it is leaking.**

- Do not repair by yourself; it should be repaired by the designated service center.

 **Properly dispose the package bag of the appliance, keep the package bag away from infants.**

- Failure to do so may cause accidents such as suffocation of infants.

**! WARNING**

- ! The plug must be removed from the electrical outlet before the water tank is filled with water. Also, disconnect the power plug during emptying, cleaning of water tank and when not in use.**

- Failure to do so may cause electric shock or fire due to electrical leakage resulting from insulation deterioration.

**! CAUTION**

- ! Do not store the power cord in a twisted state.**

- Doing so may cause breakage to the wire of the cord, and may cause electric shock or fire due to a short circuit.

- ! Do not use the product when the steamer head faces down.**

- Otherwise hot water droplets may cause scalds.

- ! Don't touch the hot surface (such as nozzle, steamer holder, hose and the hot surface around it).**

- Doing so may cause burns.

- ! Do not touch the steam during use.**

- Doing so may cause scalds.

- ! Do not place the power base on its sides.**

- Doing so may cause water leakage, and then damage floors and carpets.

- ! Do not place the steamer head directly on the power base and floor.**

- Doing so may cause damage the product, floors and carpets.

- ! Do not place the steamer head upside-down or in slanted position when resting on the steamer holder. Ensure the steamer head is placed in correct position as per instructed.**

- Otherwise, the product may fall, cause injury or burns.

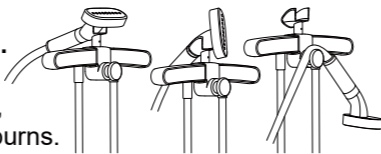

- ! Do not use the product with hose or power cord entangled.**

- Doing so may damage the hose, cause electric shock and fire.

- ! Do not insert pins into the nozzle.**

- Doing so may cause fire, electric shock, or burn.

- ! Do not add perfume, vinegar, starch, descaling agents, ironing aids or other chemicals in the water tank.**

- To prevent staining fabrics, use water at room temperature instead.

- ! Do not place the nozzle too close to you or others since steam may unexpectedly erupt from it.**

- Doing so may cause scalds.

- ! Do not move the product by pulling the hose.**

- Doing so may damage the hose, cause electric shock and fire.

**! CAUTION**

- ! When moving the product, do not lift the product through the hanger.**

- Otherwise it may cause the product to fall, leading to injury.

- ! The appliance is not intended for ironing materials apart from fabric (e.g. leather).**

- Doing so may cause damage it.

- ! Do not move the power base until it has fully cooled down.**

- Doing so may cause burns.

- ! Do not use the product when the hose is compressed and clogged.**

- Otherwise the hot water may spill from the power base and damage the floors and carpets.

- ! Do not use the product when the hose is not properly installed in the base, do not pull out the hose during use.**

- Doing so may cause scalds.

- ! Do not use any ironing accessories available on the market.**

- Doing so may cause burns or damage to cloth due to incorrect operation.

- ! Do not use the garment steamer near walls or furniture that cannot withstand high temperature or humidity.**

- Doing so may damage the wall or furniture.

- ! Do not use the product in the following places.**
- Near walls or furniture that cannot withstand high temperature or humidity

- Doing so may damage the wall or furniture.

- With high temperature, high humidity and too much dust

- Doing so may cause fire or electric shock.

- With oily smoke, like kitchens

- Otherwise, the product may be corroded by oily smoke, thus resulting in injury or electric shock, and fire may be caused due to a short circuit.

- Where flammable gases are present

- Doing so may cause smoking or ignition.

- ! Unplug the power plug to disconnect from a household outlet by grasping the power plug.**

- Failure to do so may cause fire, electric shock or injury.

- ! Use the product only for its intended purpose, for ironing fabrics. To protect against burns or injury to persons, do not steam fabrics while wearing them.**

- Failure to do so may cause injury.

- ! Take extra care when using the appliance due to the emission of steam.**

- It may cause scalds.

- ! Test on an inconspicuous area when using with expensive or specially processed items.**

- Failure to do so may damage the fabric.

## CAUTION

**!** When the steamer head is placed on the steamer holder, set the telescopic pole to the maximum height.

- Otherwise steamer head may fall, causing damage to the product or injury.

**!** When removing the water tank, make sure the power button is off, and do not touch the water remaining on the power base.

- Doing so may cause scalds.

**!** Do not use steam when wearing gloves through which steam can penetrate.

- Doing so may cause scalds.

**!** When using with following fabric, test on an inconspicuous area, or place a cloth over the fabric to prevent the fabric from marking.

- Expensive or specially processed fabrics (velvet, acrylic, nylon, cashmere, etc.)

- Fabrics that are labeled as " low heat " or " medium heat ", or dark colored fabrics.

- Failure to do so may damage the clothing.

**!** Do not store the product in the following places.

- With high temperature or high humidity, or where firework is present
- With water spray.

- Doing so may cause product deterioration or malfunction, or result in an accident or injury.

**!** Ensure fill the water tank following the instructions (See Page 12 «HOW TO FILL WATER» ).

**!** Ensure clean and descale the appliance following instructions (See Page 17 «CLEANING» and «SCALES CLEANING» ).

## PARTS IDENTIFICATION

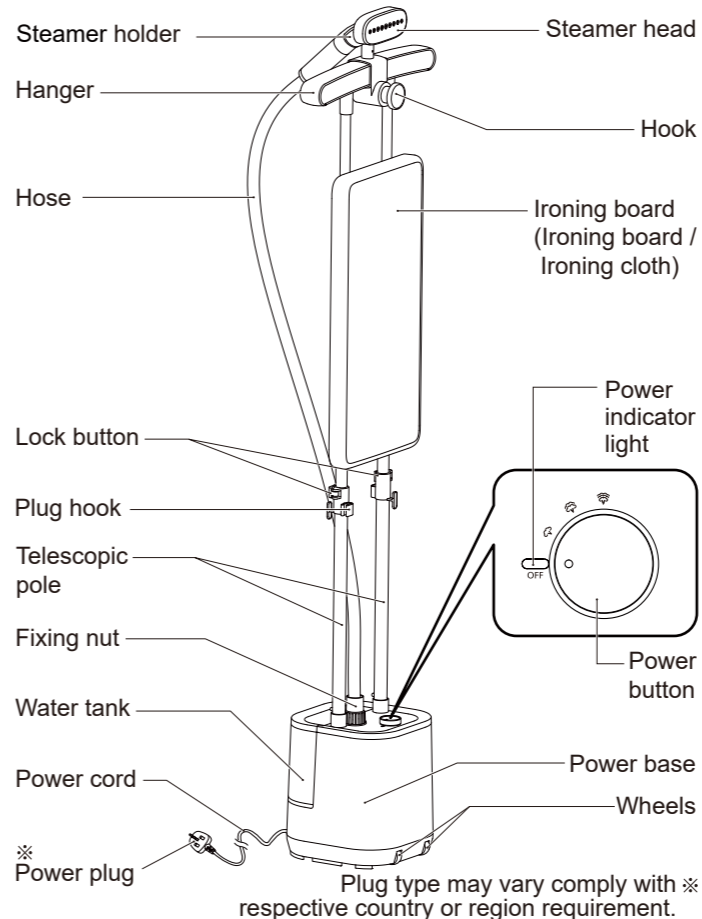

## Water tank

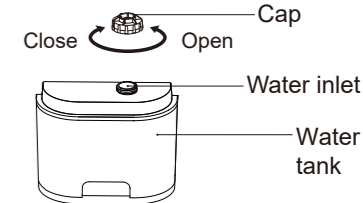
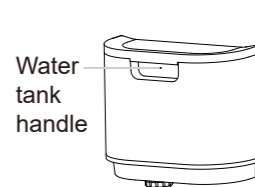

## Steamer head

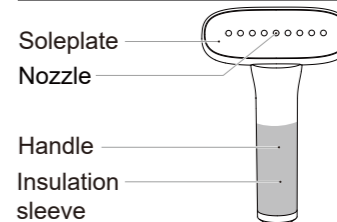

Shaded area represents the hand-held area.

## Power base

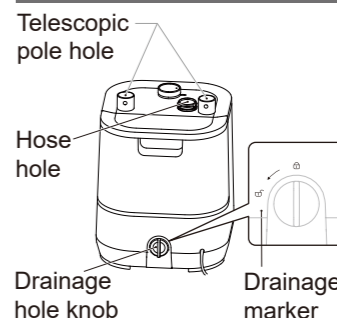

## Ironing board

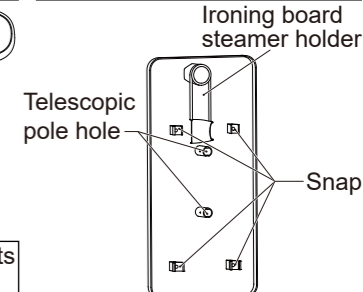

## Accessories



Insulated glove  
(Use for pulling the garment tight with one hand while ironing with the other hand.)

## HOW TO ASSEMBLE

**Be sure to assemble the product on a flat and stable floor.**

1. Insert the telescopic pole into the telescopic pole hole on the power base correctly, until a "click" spring lock sound is heard.

**Note:** note the direction in which the telescopic pole is loaded.

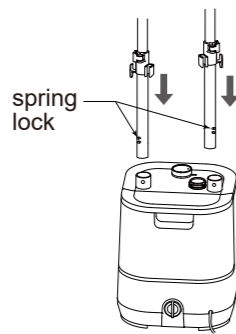

- 2.a. Loosen the lock button on the uppermost part of the telescopic pole, then stretch the upper end of the telescopic pole upward to its maximum height, then fix the lock button tightly.
- b. Install the hanger on the telescopic pole (small end). The hole on the telescopic pole should be aligned with the telescopic pole socket below the hanger when installing the hanger. Then press the hanger down hard to make sure that the telescopic pole is completely stuck into the telescopic pole socket below the hanger. And the spring lock snaps into the small hole on the telescopic pole socket underneath the hanger.

**Note:** Please note the direction in which the hangers are loaded.

- c. Loosen the lock button at the very bottom of the telescopic pole, then stretch the telescopic pole upward to its maximum height, and then press the lock button tightly.

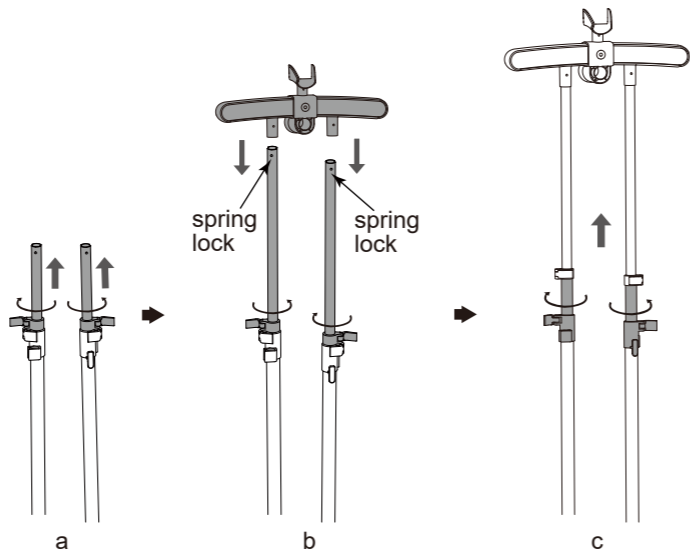

**Note:** When removing the hanger and telescopic pole, please first press the spring lock inward with a hard object to remove the hanger.

3. Align the snaps on the back of the ironing board with the telescopic pole one by one, and then fasten them into the telescopic pole with some force.

**Note:**

- ① The correct direction of the ironing board and the hanger is as shown.
- ② When installing the ironing board, please note that the upper part of the ironing board should be on top of the uppermost lock button of the telescopic pole.
- ③ Hold the product steady when installing the ironing board so that it does not tip over.
- ④ On the back of the ironing board, the side with the steamer holder is the upper end of the ironing board.

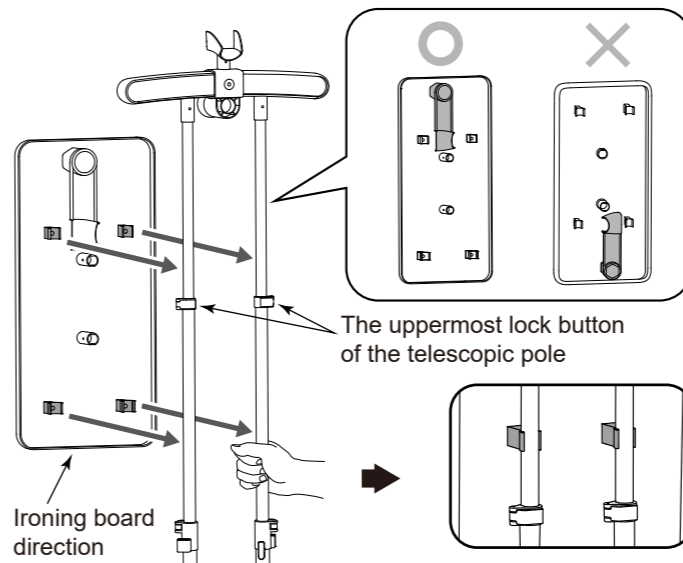

4. Place the steamer head into the steamer holder on the hanger.

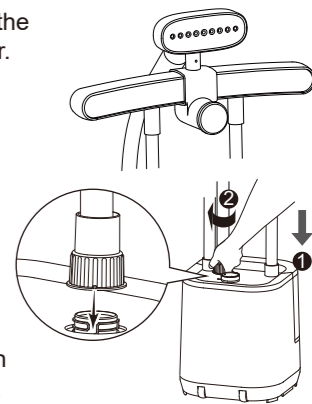

5. Align any of the three small protrusions on the outside of the fixed nut with any of the three notches on the hose hole and insert it on the power base with a downward force. Then tighten the fixed nut clockwise until it makes a "click" sound.

**Tips:**

The steamer holder can be installed in reverse direction, and you can change the direction of the steamer holder according to your personal preference.

- ① When disassembling the holder, please use a hard object to press the spring lock inward first to remove the steamer holder.
- ② Reverse the direction of the steamer holder, and then install the steamer holder downward.
- ③ Place the steamer head into the steamer holder.

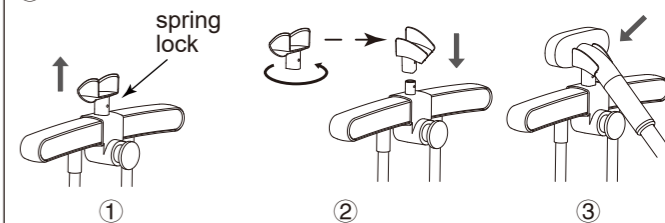

## HOW TO FILL WATER

The plug must be removed from the electrical outlet before the water tank is filled with water.

1. Remove the water tank from power base.
2. ① Open the cap on the bottom of the water tank.  
② Put the water tank under a faucet and fill it with proper amount of water.  
③ Tighten the cap correctly.

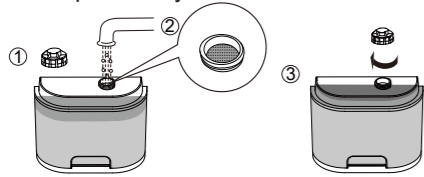

3. Secure firmly the water tank back to the power base.

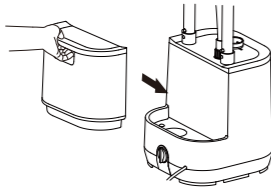

### Notes:

- a) The water tank capacity is approx. 3.0 L, which is below the water inlet. Fill it with proper amount of water according to your need.
- b) Please fill the water tank with tap water. In case you live in an area with hard water, scales may build-up quickly so using distilled water or purified water is recommended.
- c) When filling water, water may accumulate in the groove around the water inlet. This is not a malfunction. Please clean any water in the groove before installing the water tank back.
- d) Do not move the product after filling water.

## USING THE GARMENT STEAMER

### ▶ Vertical steam ironing

1. Hang clothes to be ironed on hangers or hang it with a hanger on the hanger hook. Insert the power plug into the household outlet.

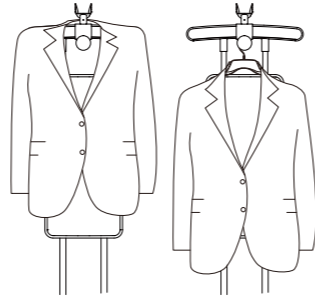

2. Set the power button, the power indicator light should be on.

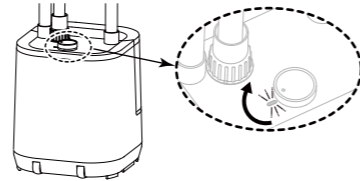

Level	Steam level	Start steaming
	Low steam	Approx. 75 seconds
	Middle steam	Approx. 45 seconds
	High steam	Approx. 30 seconds

3. It can be used after a maximum of 2 minutes of heating. Please hold the steamer head by the shaded area.

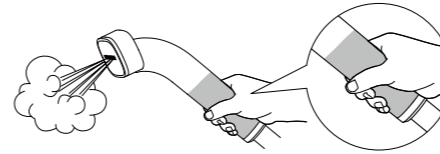

Shaded area represents the hand-held area.

4. Steaming the clothes.  
It is recommended to put the steam head into the steamer holder when you sort out or change the clothes to be ironed.
5. Set the power button to "OFF" when you have finished using, unplug the power plug.



### Tips:

If necessary, the hanger can be extended for use by pulling the ends of the hanger to the maximum length on both sides as shown in the picture. Before extending the hanger, remove the steamer head and adjust the height of the telescopic pole for easy operation.

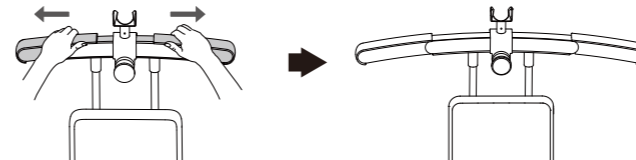

### Notes:

- a) When the hose is loose, steam may clog up in the hose and noise may be heard.
- b) Fill the water tank when the water level is too low.
- c) Do not remove the water tank and hose from the power base during use.
- d) To close steam, turn off the power button.
- e) Water may drip from nozzle on to the clothes, this is not a malfunction.
- f) Turn off the power button, unplug the power plug when you take out the water tank from the power base.
- g) The maximum loading capacity of the hanger is 3 kg while that of the hook is 2 kg.
- h) Do not pull the clothing with force during use to avoid product from falling over.
- i) Do not touch the steam, doing so may cause scalds.
- j) During the ironing process, water droplets may form on the hanger part. It is normal for water droplets to dampen the clothes.
- k) Do not use the appliance with leather fabric. Test on an inconspicuous area when using with expensive products, special materials, and fabrics with less heat-resistance.
- l) When the steamer head is hung in the steamer holder, do not hang items other than the steamer head in the steamer holder, as this may cause the steamer holder to deform, which may result in burns or injuries due to the fall of the steamer head.
- m) During use, if there is no water in the water tank, the power indicator may go on and off, which is normal.
- n) During use, please wear insulated gloves to smoothen wrinkles with hands.

## ▶ Horizontal steam ironing

When you need to do horizontal steam ironing, you can use the horizontal steam ironing function by placing the ironing board horizontally.

1. Disconnect the power supply, then remove the steam head hook from the holder.

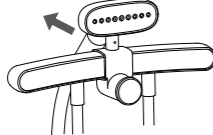

2. ① Remove the ironing board by loosening the snap of the ironing board.  
② Remove the hangers by first pressing the spring lock underneath the hangers inward with a hard object.

Be careful to hold the product steadily when removing it so that it does not tip over.

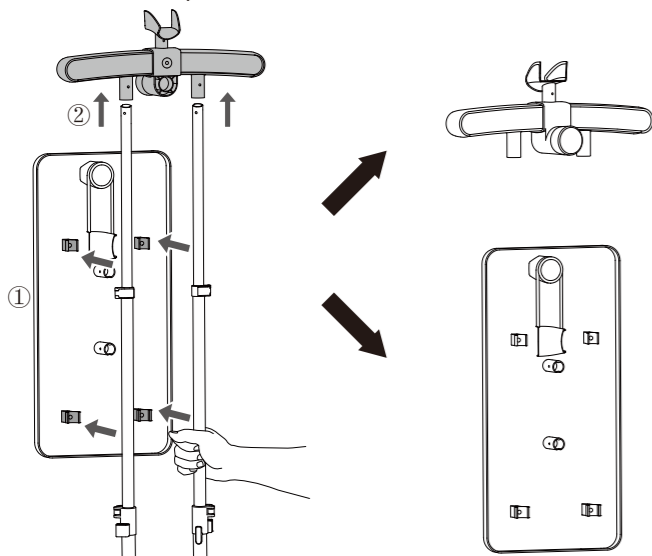

3. Turn the ironing board over and rotate the ironing board ironing steamer holder approximately 180° in the direction shown.

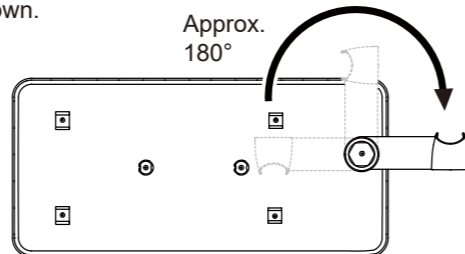

4. Release the lock button at the bottom of the telescopic pole to lower the height of the telescopic pole, and then fasten the lock button.



5. Align the hole on the telescopic pole with the telescopic pole hole on the back of the ironing board, and press down the ironing board to ensure that the telescopic pole is fully inserted into the telescopic pole hole on the back of the ironing board, and the spring lock snaps into the hole on the telescopic pole.

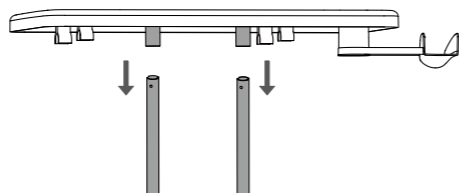

6. Place the steamer head into the steamer holder on the ironing board.

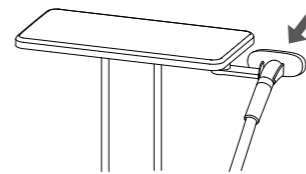

7. At this time, the product can be used for horizontal ironing.

Refer to "Fabrics and ironing recommendations".

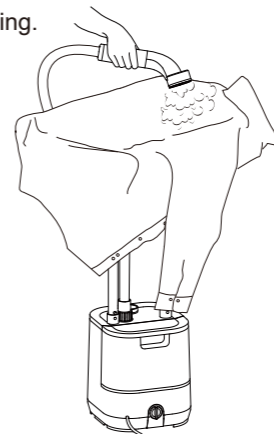

### Notes:

- a. For horizontal ironing, the maximum load capacity of the ironing board is 3 kg.
- b. If the operating is incorrect, please reassemble again.
- c. When doing horizontal ironing, the height of the ironing board can be adjusted by adjusting the height of the telescopic pole.
- d. For horizontal ironing, set the power button to "☁".

## ▶ Fabric and ironing recommendations

Fabric	Steam Level	Recommendations
ACRYLIC, ACETATE, NYLON, SILK, POLYESTER, RAYON, CHIFFON	☁	To iron normal wrinkles from thin clothing.
WOOL, COTTON, LINEN	☁	To iron stubborn wrinkles from thin clothing.
	☁	To iron normal wrinkles from thick clothing.
WOOL, COTTON, LINEN	☁	To iron stubborn wrinkles from thick clothing.

### Note:

Do not use the appliance on leather.  
Test on an inconspicuous area when using with expensive products, special materials, fabrics with less heat-resistance. (Velvet, wool, cashmere, acrylic, silk, etc.)



## AFTER USE

### 1. Drainage, Cleaning and Maintenance of the water tank

- Turn off the power button, unplug the power plug.
- After 1 hour, take out the water tank from the power base, open the cap, shake the water tank to clean its inner wall with the remaining water and then drain the water tank.
- Unscrew the drainage hole knob on the power base in the direction of the drainage rotary marker and pull the knob out; then let the residual water inside the power base flow out naturally. After no water flows out of the drainage hole, reinstall the drainage hole knob and tighten the drainage hole knob in the opposite direction of the drainage rotary marker.



**Note:** There is a risk of scalding. Make sure the product is completely cool before opening the drainage hole knob. The knob must not be opened while in use.

### 2. Storage

- Place the steamer head correctly in the steamer holder with the power cord securely in place.

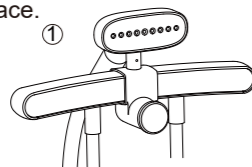

- Install the water tank into the power base, plug in the power plug, turn on the power button, and energize the boiler for about 5 minutes to evaporate the residual water in the boiler.
  - Turn off the power and pull out the power plug. Make sure the power switch is set to the "OFF" position.
  - Hold the telescopic pole to move the product, and store the product in a safe place. Store the product when the hose is straight.
- Note:** Due to the heavy weight of the product, please try to use both hands when moving the product.

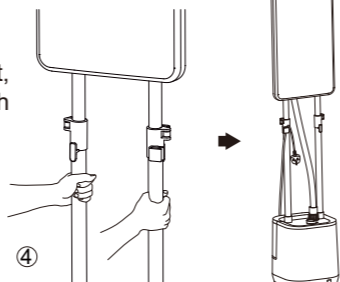

- In addition, the power base of this product is equipped with wheels, so you can tilt the product and move it with the help of the wheels.
- Note:** a. Be sure to remove the steamer head when moving the product with the help of wheels.  
b. Please ensure water tank is empty before moving the product.

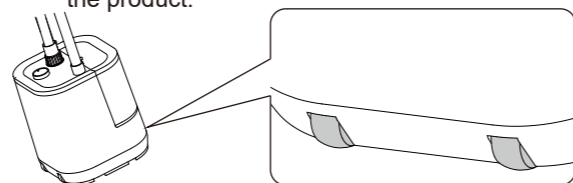

## CLEANING

### Cleaning and Maintenance of the steamer head and power base and the hose.

- Unplug the power plug, wait until the steamer head, steamer holder and power base have fully cooled down.
- Wipe the surface of the nozzle and the power base with a soft cloth. For stubborn stains, use a soft cloth dipped with neutral detergent to clean.
- Remove the hose, clean up stains at the hose and intersecting parts with the power base.

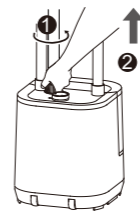

## DESCALING

To maintain optimal steam performance, it is important to remove scales and impurities inside the appliance regularly. It is recommended to perform the easy rinse calc-clean process at least once a month.

### Method (1)

- Unplug the power plug, wait until the steamer head, steamer holder and power base have fully cooled down.
- Remove the telescopic pole, hose, and water tank from the power base.
- Pour the water in power base out from the hose hole (as shown in the figure).
- Place the power base on a horizontal place, install the water tank containing water on the power base, leave them for about 10 seconds, and then remove the water tank.
- Pour the water in power base out from the hose hole (as shown in the figure).

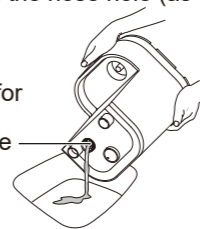

**Method (2)** Open the drainage hole for de-scaling by referring to "Drainage, cleaning and maintenance of the water tank" in <After Use>.

## • CLEANING THE IRONING CLOTH

When the ironing cloth is dirty, remove the ironing cloth and wash it.

※ Cleaning reference of the ironing cloth

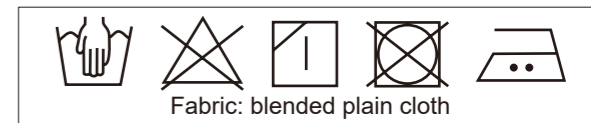

## SPECIFICATION

Model	NI-GWG090
Rated voltage	220-240 V ~ 50-60 Hz
Power	2 000-2 400 W
Weight	Approx. 7.4 kg
Dimensions	(WxDxH) Approx. 430 × 273 × 1750 mm
Dimensions (hanger unfold)	(WxDxH) Approx. 800 × 273 × 1750 mm
Dimensions (ironing board is laid flat)	(WxDxH) Approx. 781 × 321 × 1228 mm
Plug / Cord length	Single-phase three core plug / Approx. 1.5 m
Corded steam hose length	Approx. 1.3 m
Water tank capacity	Approx. 3.0 L

This product is intended for household use only.

## TROUBLE-SHOOTING GUIDE

Problem	Causes	Solution
The product produces no steam or irregular steam.	▶ The power plug is not inserted, the power button is not set.	▶ Insert the power plug and be sure to set the power button.
	▶ Condensate water produced from steam remains in the hose.	▶ Lift up the steamer head vertically and straighten the hose, to make condensate water backflow.
	▶ The water tank is empty.	▶ Fill the water tank with water.
	▶ The water tank and hose is not be installed correctly to the power base.	▶ Attach the water tank and hose to the power base correctly.
	▶ The hose is bent and thus the steam cannot smoothly run through it.	▶ Ensure the hose is not bent.
Water leaks out from the power base.	▶ The cap is loose.	▶ Close the cap correctly.
	▶ The water tank is broken.	▶ Have the water tank replaced by an authorized service centre.
	▶ The inner pipe is loose or damaged.	▶ Send your product to an authorized service centre for repair.
	▶ The hose is bend.	▶ Straighten the hose.
	▶ The drainage hole knob is not tightly fitted.	▶ Remove and reinstall the drainage hole knob back into the drainage hole and fasten it.
	▶ Frequent installation/removal of the tank may result in water overflow from the power base.	▶ Remove the tank and properly remove the water from the grooves where the water tank is located.

## TROUBLE-SHOOTING GUIDE

Problem	Causes	Solution
The telescopic pole slips down.	▶ The clothing on the hook or hanger is too heavy.	▶ Lighten the weight loaded to the fixing hook (less than 2 kg) or hanger (less than 3 kg).
	▶ The lock button on the telescopic pole is not locked.	▶ Lock the lock button securely.
The power base makes a noise.	▶ When the water tank is empty, the water pump will run idle, thus making a noise.	▶ Fill the water tank with water.
	▶ The water tank is not installed correctly onto the power base.	▶ Attach the water tank onto the power base correctly.
Water droplets drip from the steamer head.	▶ The hose or steamer head have been used horizontally for a long time (so water may accumulate).	▶ Use the hose or steamer head vertically once (so that the accumulated water flows back to the power base).
	▶ The hose forms a U-shape.	▶ Do not bend the hose.
The product produces a water noise.	▶ When ironing, the steam nozzle is pressed hard on the ironing board, resulting in poor steam output.	▶ Please do not iron by pressing down hard on the steamer head. It is recommended that you iron with the steamer head slightly away from the ironing board.
	▶ The problem persists even after you have followed the above solutions.	▶ Send your product to an authorized service centre for repair.

NỘI DUNG	
<b>CÁC BIỆN PHÁP AN TOÀN</b>	<b>21-25</b>
NHẬN BIẾT CÁC BỘ PHẬN	26
CÁCH LẮP RÁP	27-28
CÁCH ĐỔ NƯỚC	29
SỬ DỤNG	29-32
SAU KHI SỬ DỤNG	33
VỆ SINH	34
VỆ SINH CẠN	34
THÔNG SỐ KỸ THUẬT	34
HƯỚNG DẪN XỬ LÝ SỰ CỐ	35-36

Cám ơn bạn đã mua sản phẩm của Panasonic.  
**Trước khi sử dụng thiết bị này, vui lòng đọc đầy đủ hướng dẫn và lưu lại để sử dụng sau này.**

## CÁC BIỆN PHÁP AN TOÀN

Để giảm rủi ro gây thương tích, thương vong, giật điện, hỏa hoạn, sự cố và hư hỏng thiết bị hoặc tài sản, vui lòng luôn tuân thủ các biện pháp an toàn sau.

### Giải thích các biểu tượng

Các biểu tượng sau đây được sử dụng để phân loại và mô tả mức độ nguy hiểm, thương tích và hư hỏng tài sản xảy ra khi ký hiệu không được tuân thủ và sử dụng thiết bị sai mục đích.

 **CẢNH BÁO** Cho biết có một mối nguy hiểm tiềm năng có thể gây ra thương tích nặng hoặc tử vong.

 **KHUYẾN CÁO** Cho biết có một mối nguy hiểm có thể gây ra thương tích nhẹ hoặc hư hỏng tài sản của bạn.

Các biểu tượng sau được sử dụng để phân loại và mô tả loại hướng dẫn cần tuân thủ.

 Biểu tượng này được sử dụng để cảnh báo người dùng về quy trình sử dụng cụ thể không được thực hiện.

 Biểu tượng này được sử dụng để cảnh báo người dùng về quy trình sử dụng cụ thể phải được tuân thủ để sử dụng thiết bị một cách an toàn.

## CẢNH BÁO

 **Không bao giờ sử dụng sản phẩm nếu dây điện hoặc phích cắm điện bị hư hỏng hoặc nếu phích cắm điện cắm vào ổ cắm gia dụng bị lỏng.**  
- Làm như vậy có thể gây ra giật điện hoặc hỏa hoạn do chập mạch.

 **Không cầm hay tháo phích cắm điện vào/ra khỏi ổ cắm gia dụng bằng tay ướt.**  
- Làm như vậy có thể gây ra giật điện hoặc thương tích.

 **Không làm hỏng, thay đổi hoặc dùng sức để bẻ, kéo hay xoắn dây điện. Ngoài ra, không đặt bất cứ vật nặng nào lên hoặc thất dây điện lại.**  
- Làm như vậy có thể gây ra giật điện hoặc hỏa hoạn do chập mạch.

 **Không cuộn dây điện quanh sản phẩm khi cất giữ.**  
- Làm như vậy có thể làm gãy dây điện và có thể gây ra giật điện hoặc hỏa hoạn do chập mạch.

 **Không sử dụng khi dây điện bị cuộn lại.**  
- Làm như vậy có thể gây ra hỏa hoạn hoặc giật điện.

 **Không bao giờ thay đổi, tháo rời hoặc tự sửa thiết bị.**  
- Làm như vậy có thể gây bắt lửa hoặc thương tích do sử dụng không đúng cách. Liên hệ với chi nhánh dịch vụ được ủy quyền để sửa thiết bị.

 **Không nhúng thân chính của thiết bị vào nước hoặc các loại chất lỏng khác.**  
- Làm như vậy có thể gây ra giật điện hoặc hỏa hoạn do chập mạch.

 **Không sử dụng thân chính của thiết bị khi tay bị ướt.**  
- Làm như vậy có thể gây ra giật điện hoặc hỏa hoạn do chập mạch.

 **Không sử dụng gần các vật liệu dễ cháy (như là ét-xăng).**  
- Làm như vậy có thể gây nổ hoặc hỏa hoạn.

 **Thường xuyên lau chùi phích cắm điện để ngăn ngừa bụi bẩn tích tụ.**  
- Nếu không, có thể gây ra hỏa hoạn do không thể cách điện vì ẩm ướt. Tháo phích cắm và lau bằng một miếng vải khô.

## CẢNH BÁO

-  Phải chú ý đến bàn ủi hơi nước khi kết nối bàn ủi với nguồn cấp điện chính.
  - Nếu không, có thể gây ra hỏa hoạn.

-  Ngay lập tức dừng sử dụng và tháo phích cắm điện nếu xảy ra hiện tượng bất thường hoặc sự cố.
  - Sử dụng bàn ủi trong những điều kiện đó có thể gây ra hỏa hoạn, giật điện hoặc thương tích.
  - <Các trường hợp bất thường hoặc sự cố>
    - Thân chính đôi khi dừng hoạt động, hoặc dây điện hay phích cắm điện nóng bất thường, hoặc phai màu.
    - Thân chính bị biến dạng hoặc có mùi khét.
  - Ngay lập tức yêu cầu kiểm tra hoặc sửa tại chi nhánh dịch vụ được ủy quyền.

-  Sản phẩm không được chỉ định sử dụng cho những người (kể cả trẻ em) bị suy giảm khả năng thể chất, giác quan hoặc tinh thần, hoặc thiếu kinh nghiệm và kiến thức, trừ khi được người có trách nhiệm giám sát hoặc hướng dẫn cẩn thận về cách sử dụng an toàn. Trẻ em nên được giám sát để đảm bảo không chơi đùa với thiết bị này.
  - Nếu không, có thể gây ra tai nạn hoặc thương tích.

-  Luôn đảm bảo bàn ủi được sử dụng với nguồn điện có điện áp định mức ghi rõ trên sản phẩm, cắm hết phích cắm.
  - Nếu không, có thể gây ra hỏa hoạn, giật điện.

-  Đầu của bàn ủi hơi nước phải được đặt chắc chắn trên giá đỡ bàn ủi và đế ủi phải được đặt trên một mặt sàn phẳng và cố định.
  - Nếu không, có thể khiến cho đế bàn ủi bị trầy hoặc thậm chí là gây ra thương tích hoặc bị bỏng nếu đầu Bàn ủi bị rơi.

-  Sử dụng riêng ổ cắm gia dụng, và không sử dụng dây nối.
  - Nếu không, có thể gây ra giật điện hoặc hỏa hoạn.

-  Nếu dây điện bị hỏng, phải yêu cầu nhà sản xuất, trung tâm dịch vụ hoặc những người có năng lực tương đương thay thế để tránh nguy hiểm.
  - Nếu không, có thể gây ra tai nạn hoặc thương tích.

-  Sản phẩm này phải sử dụng ổ cắm điện tiếp đất.
  - Nếu không, có thể gây ra hỏa hoạn hoặc giật điện.





-  Không sử dụng bàn ủi hơi nước nếu bàn ủi hoặc bình nước và các bộ phận khác bị rơi, nếu có các dấu hiệu hư hỏng rõ ràng hoặc nếu bàn ủi bị rò rỉ.
  - Không tự sửa thiết bị; nên yêu cầu trung tâm dịch vụ ủy quyền sửa chữa.

-  Vứt bỏ đúng cách túi đóng gói của bàn ủi, tránh xa tầm tay trẻ nhỏ.
  - Nếu không, có thể khiến cho trẻ bị nghẹt thở.

## CẢNH BÁO

-  Phải tháo phích cắm ra khỏi ổ cắm điện trước khi đổ nước vào bình chứa nước. Đồng thời, rút phích cắm trong quá trình đổ nước ra, làm sạch và không sử dụng.
  - Nếu không, có thể gây ra điện giật hoặc hỏa hoạn do rò rỉ điện dẫn đến suy giảm chất lượng cách điện.

## KHUYẾN CÁO

-  Không cất giữ dây điện trong tình trạng bị xoắn.
  - Làm như vậy có thể làm gãy dây điện và có thể gây ra giật điện hoặc hỏa hoạn do chập mạch.
-  Không sử dụng sản phẩm khi đầu bàn ủi hơi nước chúi xuống.
  - Nếu không, nước nóng sẽ bị nhiều ra và gây bỏng.
-  Không chạm vào bề mặt nóng (như là miệng bàn ủi, giá đỡ bàn ủi, ống và bề mặt nóng xung quanh nó).
  - Làm như vậy có thể gây bỏng.
-  Không chạm vào bàn ủi trong khi sử dụng.
  - Làm như vậy có thể gây bỏng.
-  Không đặt đế ủi ở một bên.
  - Làm như vậy có thể gây rỉ nước, sau đó làm hỏng sàn và thảm.

-  Không đặt đầu của bàn ủi trực tiếp trên đế ủi và sàn.
  - Làm như vậy có thể gây hỏng sản phẩm, sàn và thảm.

-  Không xoay đầu của bàn ủi chúi xuống hoặc nghiêng về một bên.
  - Làm như vậy có thể khiến cho sản phẩm bị rơi, gây thương tích hoặc bỏng.

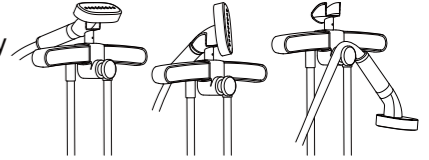

-  Không sử dụng sản phẩm khi ống và dây điện bị rối.
  - Làm như vậy có thể gây hỏng ống, giật điện và hỏa hoạn.







-  Không chèn ghim vào miệng bàn ủi.
  - Làm như vậy có thể gây ra hỏa hoạn, giật điện hoặc bỏng.

-  Không bỏ thêm nước hoa, dấm, hồ, chất tẩy, phụ gia ủi hoặc các chất hóa học khác vào bình nước.
  - Các chất này có thể làm bẩn vải; thay vì vậy, hãy sử dụng nước ở nhiệt độ trong phòng.

-  Không đặt miệng bàn ủi quá gần bạn hoặc người khác do hơi nước có thể phun ra bất ngờ từ đó.
  - Làm như vậy có thể gây bỏng.

-  Không di chuyển sản phẩm bằng cách kéo ống.
  - Làm như vậy có thể gây hỏng ống, giật điện và hỏa hoạn.

## KHUYẾN CÁO

-  **Khi di chuyển sản phẩm, không nên vô tình cầm sản phẩm bằng móc treo.**  
- Nếu không, có thể làm rơi sản phẩm, gây thương tích.
-  **Không sử dụng thiết bị cho các chất liệu khác ngoài vải (ví dụ: da).**  
- Làm như vậy có thể khiến cho các chất liệu đó bị hỏng.
-  **Không di chuyển để ủi cho đến khi nó hoàn toàn nguội.**  
- Làm như vậy có thể gây bỏng.
-  **Không sử dụng sản phẩm khi đường ống bị nén và tắc.**  
- Nếu không, nước nóng sẽ chảy ra ngoài từ đế ủi và làm hỏng sàn cũng như thảm.
-  **Không sử dụng sản phẩm khi ống bị gắn sai cách vào đế ủi, không kéo ống trong khi sử dụng.**  
- Làm như vậy có thể gây bỏng.
-  **Không sử dụng bất cứ phụ kiện ủi nào có bán trên thị trường.**  
- Làm vậy có thể gây cháy hoặc hư hỏng quần áo do thiết bị hoạt động không đúng cách.
-  **Không sử dụng bàn ủi gần tường hoặc nội thất không chịu được nhiệt độ hoặc độ ẩm cao.**  
- Làm vậy có thể gây hỏng tường hoặc nội thất.

-  **Không sử dụng sản phẩm ở những nơi sau.**
  - **Gần tường hoặc nội thất không chịu được nhiệt độ hoặc độ ẩm cao**  
- Làm vậy có thể gây hỏng tường hoặc nội thất.
  - **Nơi có nhiệt độ cao, độ ẩm cao và quá nhiều bụi**  
- Làm vậy có thể gây hỏa hoạn hoặc điện giật.
  - **Nơi có khói dầu, như nhà bếp**  
- Nếu không, sản phẩm có thể bị ăn mòn bởi khói dầu, do đó có thể gây thương tích hoặc điện giật và có thể gây hỏa hoạn do đoản mạch.
  - **Nơi có khí dễ cháy**  
- Làm vậy có thể tạo ra khói hoặc gây đánh lửa.





-  **Tháo phích cắm điện để ngắt kết nối với ổ cắm gia dụng bằng cách nắm lấy phích cắm điện.**  
- Nếu không, có thể gây ra hỏa hoạn, giật điện hoặc thương tích.

-  **Chỉ sử dụng sản phẩm đúng mục đích ủi vải. Để tránh bị bỏng hoặc gây thương tích cho con người, không ủi vải khi đang mặc trên người.**  
- Nếu không, có thể gây thương tích.

-  **Nên chú ý khi sử dụng thiết bị do có tỏa ra hơi nước.**  
- Hơi nước có thể gây bỏng.

-  **Ủi thử trên phần diện tích khó thấy khi sử dụng cho các đồ vật đắt tiền hoặc được xử lý đặc biệt.**  
- Nếu không, có thể gây hỏng vải.

## KHUYẾN CÁO

-  **Khi đầu bàn ủi được đặt trên giá đỡ bàn ủi, điều chỉnh thanh đỡ lên độ cao tối đa.**  
- Nếu không, đầu Bàn ủi sẽ dễ bị rơi, gây hư hỏng sản phẩm hoặc thương tích.
-  **Khi tháo bình nước ra, đảm bảo nút nguồn đã được tắt, và không chạm vào nước trong đế ủi.**  
- Làm như vậy có thể gây bỏng.
-  **Không sử dụng hơi nước khi đeo găng tay mà hơi nước có thể xâm nhập.**  
- Làm vậy có thể gây phỏng.
-  **Khi sử dụng với loại vải sau, hãy thử trên một bề mặt không dễ thấy hoặc đặt một miếng vải lên trên để phòng ngừa in dấu lên vải.**
  - Vải đất tiền hoặc vải cần xử lý đặc biệt (như nhung, acrylic, ni-lông, len cashmere, v.v.)
  - Các loại vải được dán nhãn là “nhiệt độ thấp” hoặc “nhiệt độ trung bình” hay các loại vải có màu tối.- Nếu không, có thể làm hỏng quần áo.

-  **Không bảo quản sản phẩm ở những nơi sau.**
  - **Nơi có nhiệt độ cao hoặc độ ẩm cao hoặc nơi có pháo hoa.**
  - **Nơi có tia nước xịt.**  
- Làm vậy có thể làm giảm chất lượng sản phẩm hoặc làm sản phẩm bị trượt hay gây tai nạn hoặc thương tích.

-  **Đảm bảo nước được đổ đầy bình chứa theo hướng dẫn sử dụng (Xem trang số 29 << CÁCH ĐÓ NƯỚC >>).**

-  **Đảm bảo làm sạch và xả cặn theo hướng dẫn sử dụng (Xem trang số 34 << VỆ SINH >> và << VỆ SINH CẶN >>).**

## NHẬN BIẾT CÁC BỘ PHẬN

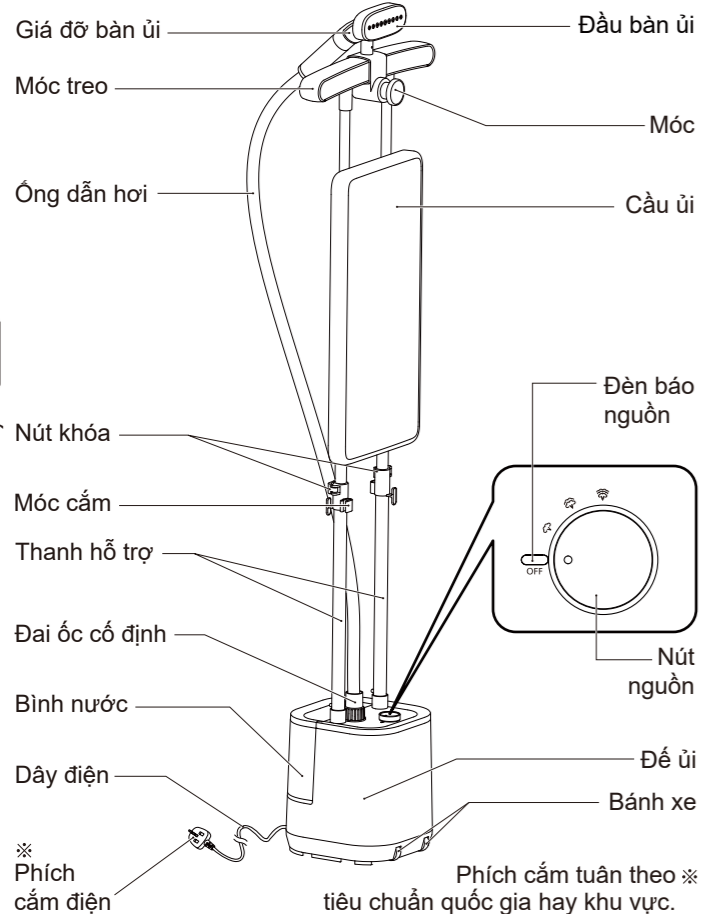

### Bình nước



### Đầu bàn ủi

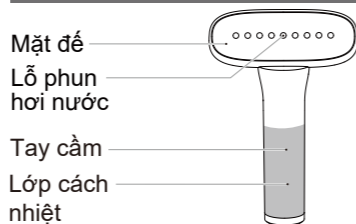

Vùng mờ là vùng cảm của tay.

### Đế ủi



### Cầu ủi

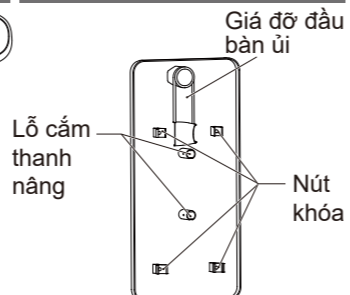

### Phụ kiện

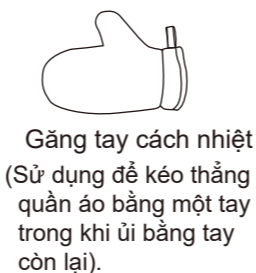

## CÁCH LẮP RÁP

**Đảm bảo lắp ráp sản phẩm trên mặt sàn phẳng và cố định.**

1. Gắn thanh nâng vào lỗ cắm trên đế ủi đúng cách, cho đến khi nghe thấy tiếng “cách” của khóa lò xo.

**Lưu ý:** hãy chú ý đến hướng lắp đặt cán kéo rút linh hoạt.

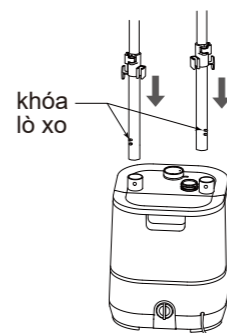

- 2.a. Nới lỏng chốt khóa ở đầu cán kéo rút linh hoạt, sau đó kéo căng đầu trên của cán kéo rút linh hoạt lên đến độ cao tối đa, sau đó nhấn chặt nút khóa.

- b. Lắp đặt móc treo trên cán kéo rút linh hoạt (đầu nhỏ), khi lắp đặt, sau khi lỗ trên cán kéo rút linh hoạt được căn chỉnh với lỗ cắm cán kéo rút linh hoạt bên dưới móc treo, ấn mạnh móc treo xuống để đảm bảo rằng cán kéo rút linh hoạt khớp với lỗ cắm cán kéo rút linh hoạt dưới móc treo, và nút khóa khớp với lỗ nhỏ trên thành của lỗ cắm cán kéo rút linh hoạt bên dưới giá áo.

**Lưu ý:** Hãy chú ý đến hướng lắp đặt giá áo.

- c. Nới lỏng nút khóa ở dưới cùng của cán kéo rút linh hoạt, sau đó kéo căng cán kéo rút linh hoạt lên đến độ cao tối đa, sau đó nhấn chặt nút khóa.

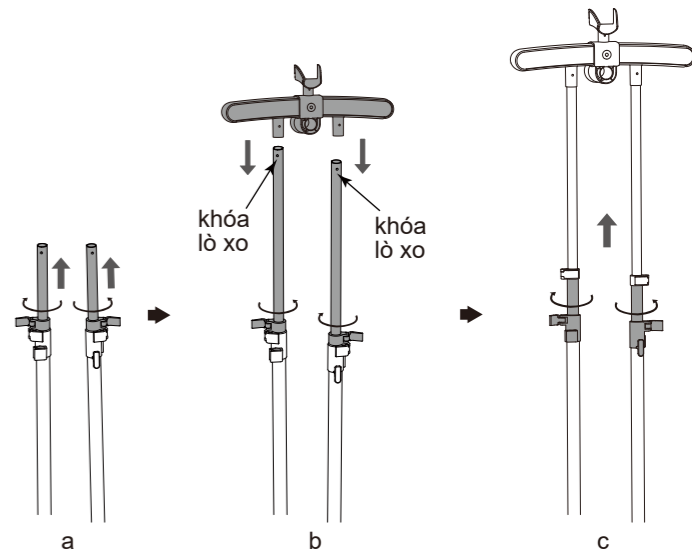

**Lưu ý:** Khi tháo dỡ móc treo và cán kéo rút linh hoạt, hãy dùng vật cứng ấn nút khóa vào trong để tháo dỡ móc treo áo ra.

3. Sau khi căn chỉnh nút khóa ở mặt sau của bàn ủi với cán kéo rút linh hoạt từng cái một, hãy gắn nó vào cán kéo rút linh hoạt với một chút lực.

**Ghi:**

- ① Hướng chính xác của bàn ủi và móc treo như trong hình.
- ② Khi lắp đặt, xin lưu ý rằng nút khóa ở đầu trên của bàn ủi nằm ngay phía trên nút khóa ở đầu cán kéo rút linh hoạt.
- ③ Giữ sản phẩm ổn định khi lắp đặt cầu ủi để tránh sản phẩm bị lật.
- ④ Ở mặt sau của cầu ủi, mặt bên của giá đỡ đầu ủi gần mép cầu ủi là phần trên của cầu ủi.

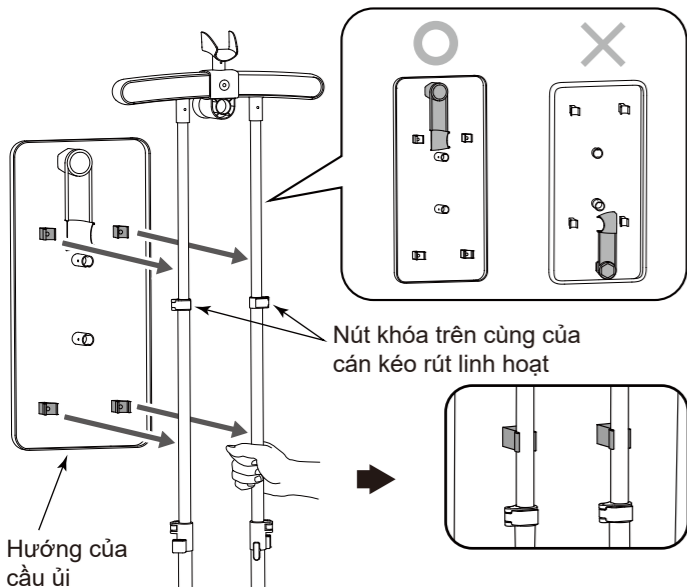

4. Đặt đầu ủi lên giá đỡ phía trên móc treo.

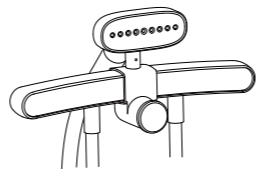

5. Căn chỉnh bất kỳ phần nào trong số ba phần nhô ra ở bên ngoài đai ốc cố định với bất kỳ khía nào trong ba khía của ổ cắm ống dẫn hơi nước, lắp nó xuống phía dưới vào giao diện trên để, sau đó siết chặt đai ốc cố định theo chiều kim đồng hồ cho đến khi bạn nghe thấy "Click" âm thanh.

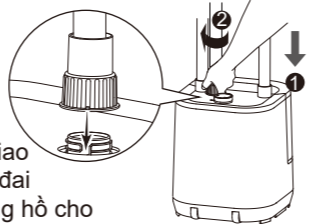

**Bí quyết:**

Giá đỡ đầu ủi có thể được cài đặt theo hướng đảo ngược, có thể thay đổi hướng của giá đỡ đầu ủi theo ý thích của bạn.

- ① Khi tháo dỡ giá đỡ, vui lòng nhấn nút khóa vào trong bằng một vật cứng để tháo dỡ giá đỡ đầu ủi.
- ② Chuyển hướng của steamer holder, sau đó lắp đặt giá đỡ đầu ủi xuống dưới.
- ③ Đặt đầu ủi lên giá đỡ phía trên móc treo.

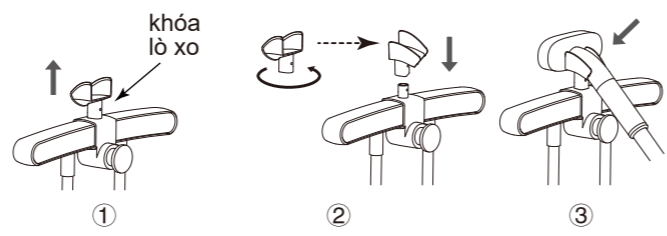

**CÁCH ĐỔ NƯỚC**

**Phải tháo phích cắm ra khỏi ổ cắm điện trước khi đổ nước vào bình nước.**

1. Tháo bình nước ra khỏi đế ủi.
2. ① Mở nắp ở đáy bình nước ra.  
② Đặt bình nước bên dưới vòi nước và đổ một lượng nước thích hợp vào.  
③ Đóng nắp đúng cách.

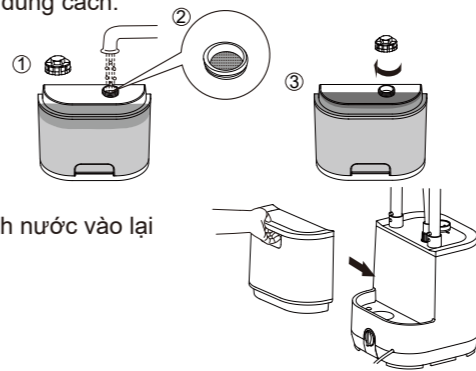

3. Gắn chắc bình nước vào lại đế ủi.

**Lưu ý:**

- a) Dung tích của bình nước là khoảng 3.0 L, mức này nằm bên dưới miệng tiếp nước. Đổ vào một lượng nước thích hợp theo nhu cầu của bạn.
- b) Vui lòng sử dụng nước máy để đổ vào bình nước. Trong trường hợp bạn sống tại khu vực có nước cứng, có thể xảy ra tình trạng cặn tích tụ nhanh chóng, vì vậy chúng tôi khuyến khích bạn sử dụng nước cất hoặc nước tinh khiết.
- c) Khi tiếp nước, có thể xảy ra tình trạng nước đọng lại ở đường rãnh quanh miệng tiếp nước và bình nước, đây không phải là sự cố. Vui lòng lau sạch nước trong đường rãnh trước khi đặt bình nước vào lại.
- d) Không di chuyển sản phẩm sau khi đổ đầy nước.

**SỬ DỤNG**

**Ủi quần áo**

1. Treo quần áo cần ủi lên móc treo quần áo hoặc sử dụng móc riêng rồi treo lên móc treo. Cắm phích cắm điện vào ổ cắm gia dụng.

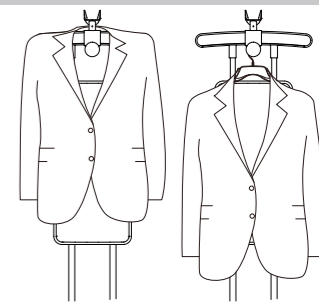

2. Vận nút nguồn và đèn báo nguồn sẽ sáng.

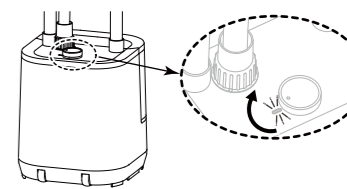

Mức	Mức hơi nước	Bắt đầu phun hơi
	Hơi nước mức thấp	Khoảng 75 giây
	Hơi nước mức trung	Khoảng 45 giây
	Hơi nước mức cao	Khoảng 30 giây

3. Nó có thể được sử dụng sau khoảng Max 2 phút làm nóng.  
Vui lòng cầm đầu bàn ủi ở vùng tối màu.

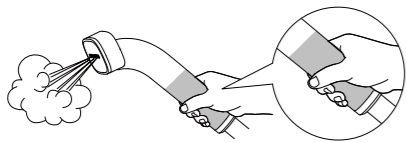

Vùng tối màu là khu vực để cầm tay.

4. Ủi quần áo.  
Bạn nên đặt đầu bàn ủi vào giá đỡ đầu ủi khi phân loại hoặc đổi quần áo.
5. Vận nút nguồn đến “OFF” khi sử dụng xong, rút phích cắm.



#### Bí quyết:

Nếu cần, bạn có thể kéo 2 đầu móc treo sang 2 bên như hình ở mức tối đa để kéo dài móc treo ra để sử dụng. Trước khi kéo ra, vui lòng điều chỉnh độ cao của cán kéo rút linh hoạt để thao tác dễ dàng hơn.

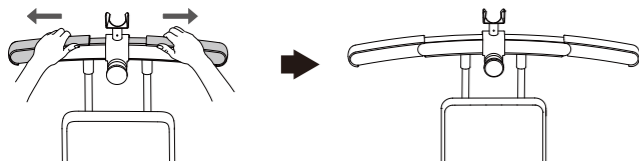

#### Lưu ý:

- Khi ống dẫn hơi bị lỏng, hơi nước sẽ tắc lại một phần, gây tiếng động phát ra từ ống.
- Hãy thêm nước khi mực nước trong bình chứa nước quá thấp.
- Không tháo bình chứa nước và ống ra khỏi chân bàn ủi trong quá trình sử dụng.
- Đề khóa hơi nước, tắt nút nguồn.
- Có thể sẽ có nước chảy ra từ vòi, nhiều lên quần áo, đây không phải là lỗi thiết bị.
- Tắt nút nguồn, rút phích cắm khi lấy bình chứa nước ra khỏi chân đế bàn ủi.
- Sức tải tối đa của móc treo là 3 kg, sức tải tối đa của móc là 2 kg.
- Không kéo quần áo mạnh tay trong quá trình sử dụng để tránh đổ bàn ủi.
- Không chạm vào hơi nước, làm vậy có thể gây phỏng.
- Khi châm nước, nước có thể sẽ tích tụ trong rãnh quanh lỗ châm nước và bình chứa nước. Đây không phải là hư hỏng thiết bị. Vui lòng lau sạch nước trong rãnh trước khi đặt bình chứa nước trở lại.
- Không sử dụng bàn ủi để ủi với vải da. Thử ở vùng khó nhìn thấy khi ủi khi sử dụng với sản phẩm đắt tiền, chất liệu đặc biệt, xơ chịu nhiệt kém.
- Khi treo đầu ủi trên giá đặt, không treo các vật dụng khác ngoài đầu ủi lên giá, nếu không, giá có thể bị biến dạng, dẫn đến hỏng hoặc bị thương do rơi đầu ủi.
- Trong quá trình sử dụng, nếu không có nước trong bình chứa nước, đèn báo nguồn có thể bật tắt, đây là hiện tượng bình thường.
- Có thể đeo găng tay cách nhiệt vào tay dùng để vuốt phẳng các nếp nhăn trên quần áo khi ủi.

#### Ủi ngang

Khi cần ngang trên bề mặt phẳng, cầu ủi có thể được xoay theo chiều ngang.

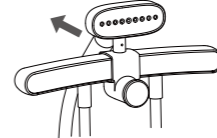

- Cắt nguồn điện và tháo đầu ủi ra khỏi giá đặt.
- ① Nới lỏng khóa của bàn ủi và tháo cầu ủi ra.  
② Đầu tiên, dùng vật cứng ấn nút khóa dưới móc treo vào trong để tháo móc treo ra.  
Hãy cẩn thận giữ chắc sản phẩm khi tháo ra để tránh sản phẩm bị lật.

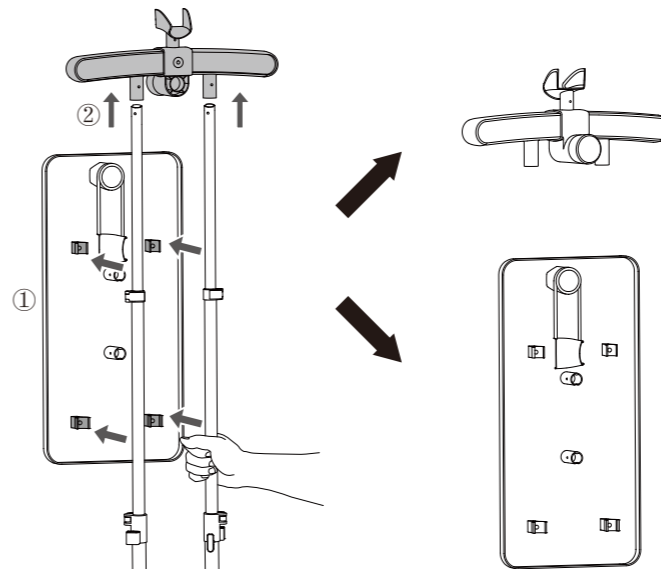

3. Lật cầu ủi lên và xoay giá đỡ cầu ủi khoảng 180° theo hướng minh họa trong hình.

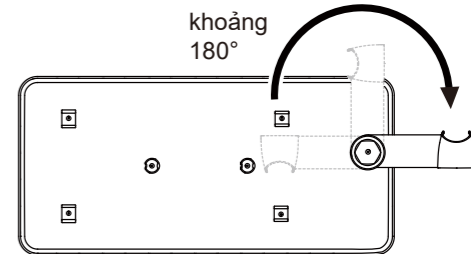

4. Nới lỏng nút khóa ở dưới cùng của thanh nâng để hạ thấp chiều cao của thanh nâng, và sau đó khóa nút khóa.



5. Căn chỉnh các lỗ trên của thanh nâng khớp với các lỗ trụ trên mặt sau của cầu ủi, và nhấn xuống cầu ủi để đảm bảo rằng thanh nâng vừa khớp với lỗ trụ mặt sau của cầu ủi, và khóa lò xo khớp với lỗ của thanh nâng.

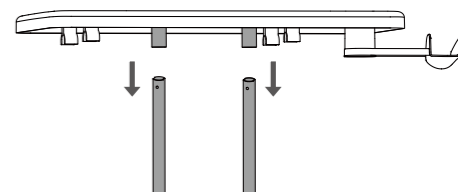



6. Đặt đầu ủi lên giá đỡ trên cầu ủi.

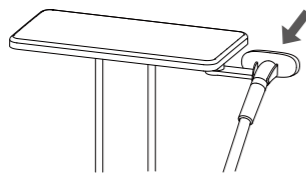

7. Tại thời điểm này, sản phẩm có thể được bắt đầu ủi.

Tham khảo “Loại vải và phương pháp ủi”

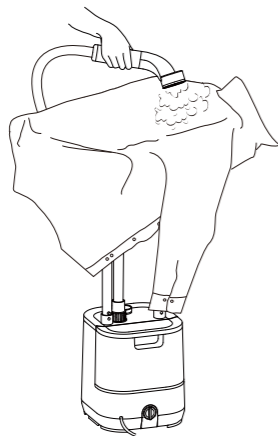

**Lưu ý:**

- Khi thực hiện ủi phẳng theo chiều ngang, tải trọng tối đa của bàn ủi là 3 kg.
- Nếu thao tác sai, vui lòng xem lại việc lắp ráp.
- Khi ủi phẳng ngang, có thể điều chỉnh độ cao của bàn ủi bằng cách điều chỉnh độ cao của thanh nâng.
- Khi thực hiện ủi phẳng theo chiều ngang, vận nút nguồn đến “☁”.

►► **Khuyến nghị về loại vải và cách ủi**

Vải	Nút nguồn	Khuyến nghị
ACRYLIC, ACETATE NI-LÔNG, LỤA POLYESTER, RAYON CHIFFON	☁	Để ủi các vết nhăn thông thường trên vải mỏng
LEN BÔNG, LANH	☁	Để ủi các vết nhăn cứng đầu trên vải mỏng
	☁	Để ủi các vết nhăn thông thường trên vải dày
LEN BÔNG, LANH	☁	Để ủi các vết nhăn thông thường trên vải dày
	☁	Để ủi các vết nhăn cứng đầu trên vải dày

**Lưu ý:**

Không sử dụng bàn ủi để ủi với vải da. Thử ở vùng khó nhìn thấy khi ủi khi sử dụng với sản phẩm đắt tiền, chất liệu đặc biệt, sợi chịu nhiệt kém. (Nhưng, len, ashmere, acrylic, lụa, v.v.)

**SAU KHI SỬ DỤNG**

**1. Tháo nước, Vệ sinh và Bảo dưỡng bình nước**

- Tắt nút nguồn, tháo phích cắm điện.
- Sau 1 giờ, gỡ bình nước ra khỏi đế ủi, mở nắp, lắc bình nước để vệ sinh thành bên trong bằng lượng nước còn lại, rồi sau đó làm khô bình nước.
- Tháo núm lỗ thoát nước trên đế theo hướng như hình và kéo núm ra; Sau đó để nước còn sót lại bên trong đế chảy ra tự nhiên. Sau khi không còn nước chảy ra khỏi lỗ thoát nước, lắp lại và siết chặt núm xoay theo hướng ngược lại.

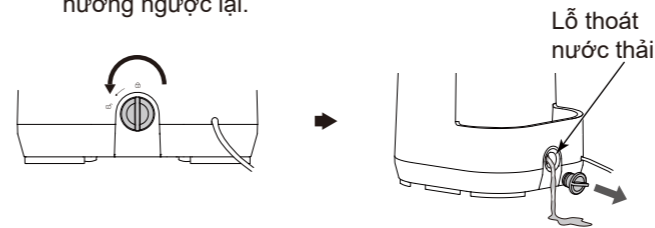

**Lưu ý: Có thể gây bong. Đảm bảo sản phẩm đã nguội hoàn toàn trước khi mở núm thoát nước. Núm xoay này không được mở trong khi sử dụng.**

**2. Lưu trữ**

- Đặt đầu ủi đúng cách vào giá và đặt dây nguồn một cách an toàn.

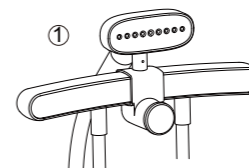

② Đặt bình chứa nước vào đế, cắm phích cắm điện, bật nút nguồn, bật nguồn trong khoảng 5 phút và hấp hết nước còn sót lại trong bình.

③ Tắt nguồn và rút phích cắm. Đảm bảo rằng công tắc nguồn được đặt ở vị trí “OFF”.

④ Giữ thanh nâng để di chuyển sản phẩm, đồng thời bảo quản sản phẩm ở một nơi an toàn.

Bảo quản sản phẩm khi ống thẳng. **Lưu ý:** Do trọng lượng của sản phẩm hơi nặng, vui lòng cố gắng thao tác bằng cả hai tay khi di chuyển sản phẩm.

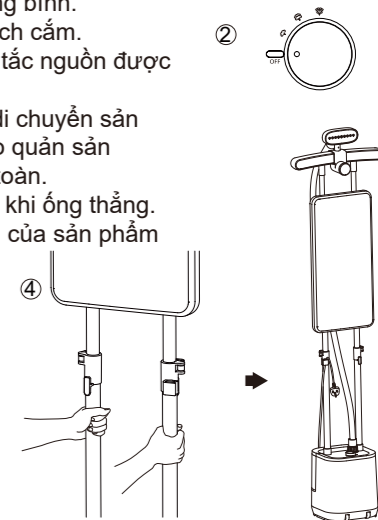

⑤ Ngoài ra, đế của sản phẩm này được trang bị bánh xe, vì vậy bạn có thể di chuyển sản phẩm nhờ sự trợ giúp của bánh xe.

**Lưu ý:** a. Khi di chuyển sản phẩm với sự trợ giúp của bánh xe, hãy nhớ tháo đầu bàn ủi ra.

b. Hãy chắc chắn bình nước không chứa nước bên trong.

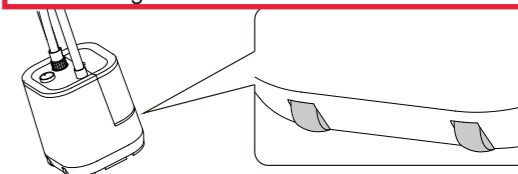

## VỆ SINH

### Vệ sinh và Bảo dưỡng Đầu bàn ủi, đế ủi và ống dẫn hơi.

- 1 Tháo phích cắm điện ra, chờ cho đến khi đầu bàn ủi, giá đỡ bàn ủi và đế ủi hoàn toàn nguội.
- 2 Lau sạch bề mặt của đầu bàn ủi và đế ủi bằng một miếng vải mềm. Với những vết bẩn cứng đầu, hãy sử dụng một miếng vải mềm có thấm chất tẩy rửa trung tính để lau.
- 3 Tháo ống, lau sạch các vết bẩn bên ngoài ống, tương tự với đế ủi và thanh nâng.

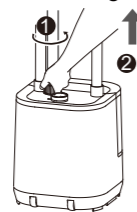

## VỆ SINH CẶN

**Để duy trì hiệu suất tối ưu của bàn ủi, điều quan trọng là thường xuyên làm sạch cặn và chất bẩn bên trong bàn ủi.** Đề nghị nên rửa nhanh bằng chức năng calc-clean ít nhất một lần một tháng.

### phương pháp (1)

- 1 Tháo phích cắm điện ra, chờ cho đến khi đầu bàn ủi, giá đỡ bàn ủi và đế ủi hoàn toàn nguội.
- 2 Tháo thanh nâng, ống dẫn hơi và bình nước ra khỏi đế ủi.
- 3 Đổ nước trong đế ủi ra từ lỗ gắn ống dẫn hơi (như trong hình minh họa).
- 4 Đặt đế ủi theo chiều ngang, lắp bình nước có chứa nước vào đế ủi, để trong khoảng 10 giây rồi sau đó tháo bình nước ra.
- 5 Đổ nước trong đế ủi ra (như trong hình minh họa).

Lỗ gắn ống

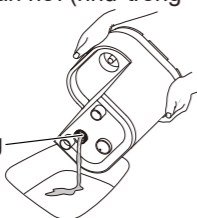

**phương pháp (2)** Tham khảo phần "**Thoát nước, vệ sinh và bảo trì bình chứa nước**" trong phần "**Sau khi sử dụng**" để mở lỗ thoát nước thải để tẩy cặn.

## • Vệ sinh bề mặt cầu ủi

Khi bề mặt cầu ủi bẩn, có thể tháo lớp vải bọc ngoài cầu ủi ra và giặt.

※ Tham khảo cách vệ sinh vải ủi



Vải bọc cầu ủi

## THÔNG SỐ KỸ THUẬT

Model	NI-GWG090
Điện áp định mức	220-240 V ~ 50-60 Hz
Công suất	2 000-2 400 W
Trọng lượng	Khoảng 7,4 kg
Kích thước	(RxSxC) Khoảng 430 × 273 x 1750 mm
Kích thước (Khi có móc treo)	(RxSxC) Khoảng 800 × 273 x 1750 mm
Kích thước (Cầu ủi đặt nằm ngang)	(RxSxC) Khoảng 781 × 321 × 1228 mm
Phích cắm / Chiều dài Dây điện	Phích cắm 3 lõi 1 pha / Khoảng 1,5 m
Chiều dài ống dẫn hơi	Khoảng 1,3 m
Dung tích bình nước	Khoảng 3,0 L

Sản phẩm này chỉ để sử dụng trong gia đình.

## HƯỚNG DẪN XỬ LÝ SỰ CỐ

Sự cố	Nguyên nhân	Giải pháp
Sản phẩm không tạo ra hơi nước hoặc hơi nước không đều.	▶ Phích cắm điện chưa được cắm hoặc công tắc nguồn chưa được bật.	▶ Cắm phích cắm điện và đảm bảo công tắc nguồn đã được bật.
	▶ Hơi nước bị đọng lại trong ống.	▶ Nâng đầu bàn ủi lên theo chiều dọc và kéo thẳng ống ra để nước ngưng chảy ngược vào.
	▶ Bình nước trống.	▶ Tiếp nước vào bình nước.
	▶ Bình chứa nước và ống không được gắn đúng cách vào chân đế ủi.	▶ Gắn bình chứa nước và ống vào chân bàn ủi đúng cách.
	▶ Ống hơi bị cong và do đó hơi nước không thể chạy qua nó một cách trơn tru.	▶ Đảm bảo ống hơi không bị cong.
Nước rỉ ra từ đế ủi.	▶ Nắp lồng.	▶ Đóng nắp đúng cách.
	▶ Bình chứa nước bị hỏng.	▶ Hãy đến cửa hàng sửa chữa được chỉ định để thay bình chứa nước.
	▶ Đường ống bên trong bị lỏng hoặc bị hư hỏng.	▶ Hãy đến cửa hàng sửa chữa được chỉ định để thay bình chứa nước.
	▶ Ống bị cong.	▶ Kéo thẳng ống ra.
	▶ Lỗ thoát nước thải không được siết chặt.	▶ Tháo dỡ lỗ thoát nước thải, lắp lại và vặn chặt.
	▶ Việc lắp/tháo bình chứa nước thường xuyên có thể khiến nước tràn ra khỏi đế.	▶ Tháo bình chứa nước và thoát nước đúng cách khỏi rãnh nơi lắp bình chứa nước trên đế.

## HƯỚNG DẪN XỬ LÝ SỰ CỐ

Sự cố	Nguyên nhân	Giải pháp
Thanh nâng bị trượt xuống bất ngờ	▶ Quần áo treo trên móc hoặc móc áo quá nặng.	▶ Giảm tải trọng treo vào móc (dưới 2 kg) hoặc móc áo (dưới 3 kg).
	▶ Nút khóa trên thanh nâng chưa được khóa.	▶ Khóa nút khóa chắc chắn.
The power base makes a noise.	▶ Nếu bình chứa nước không có nước, máy bơm nước sẽ chạy không tải và phát ra tiếng ồn.	▶ Thêm nước vào bình nước.
	▶ Bình chứa nước và không được gắn đúng cách vào chân bàn ủi.	▶ Gắn bình chứa nước và vào chân bàn ủi đúng cách.
Nước rỉ ra từ đầu bàn ủi.	▶ Ống dẫn hơi hoặc đầu bàn ủi được đặt nằm ngang trong thời gian dài (do đó, nước có thể tích tụ).	▶ Sử dụng ống hoặc đầu bàn ủi theo chiều dọc một lần (để nước tích tụ chảy ngược lại vào chân đế ủi).
Xuất hiện tiếng ồn của nước trong quá trình sử dụng	▶ Ống dẫn hơi thành hình chữ U.	▶ Không bẻ cong ống dẫn hơi.
	▶ Khi ủi, đầu phun hơi nước được nhấn mạnh trên cầu ủi, dẫn đến đầu ra hơi nước kém.	▶ Không ấn đầu phun hơi nước quá mạnh khi ủi. Nên giữ đầu ủi hơi cách xa cầu ủi một chút khi ủi.
Nếu không thể xử lý sự cố theo các giải pháp bên trên.		▶ Hãy nhờ nhân viên bảo trì được chỉ định để sửa sản phẩm của bạn.

Website: <http://www.panasonic.com>  
 Trang mạng: <http://www.panasonic.com>

© Panasonic corporation 2024  
 © Tập đoàn Panasonic 2024

Printed in China  
 In ở Trung Quốc