

Panasonic

Operating Instructions (Household use) Rechargeable Oral Irrigator

Model No. EW-DJ67
EW-DJ66

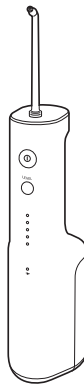

Series 600

English	3	Português	136	Česky	267
Deutsch	24	Svenska	159	Slovensky	288
Français	48	Dansk	180	Magyar	310
Italiano	70	Norsk	201	Română	332
Español	91	Suomi	222	Türkçe	354
Nederlands	113	Polski	244		

Operating Instructions (Household use) Rechargeable Oral Irrigator

Model No. EW-DJ67
EW-DJ66

Contents

Safety precautions.....	4	Frequently asked questions	17
Important information	7	Troubleshooting	18
Parts identification	9	Battery life	21
Charging.....	10	Disposal of the appliance	21
How to use	11	Specifications	22
Points of care.....	13	Changing the nozzle (Sold separately).....	22
After use	15		

Thank you for purchasing this Panasonic product.

Before operating this unit, please read these instructions completely and save them for future use.

WARNING

- Do not immerse the charger in water or wash it with water. Doing so may cause electric shock or fire due to a short circuit.
- Always unplug the power plug from a household outlet when cleaning the charger. Failure to do so may cause electric shock or injury.
- The supply cord cannot be replaced. If the cord is damaged, the charger should be scrapped. Failure to do so may cause an accident or injury.
- Oral irrigators can be used by children aged from 8 years and above and persons with reduced physical, sensory or mental capabilities or lack of experience and knowledge under supervision.
- Oral irrigators shall be used only with cold or warm water, or specific solutions as defined in the manufacturer's instructions.
- Children shall not play with the appliance.
- Do not use anything other than the supplied charger for any purpose. Also, do not use any other product with the supplied charger. (See page 9.) Doing so may cause burns or fire due to a short circuit.
- The following symbol indicates that a specific detachable power supply unit is required for connecting the electrical appliance to the supply mains. The type reference of power supply unit is marked near the symbol.



Safety precautions

Make sure to follow these instructions.

To prevent accidents, injuries or damage to property, please follow the instructions below.

- **The following chart indicates the degree of damage caused by improper operation.**



DANGER

Indicates a potential hazard that will result in serious injury or death.



WARNING

Indicates a potential hazard that could result in serious injury or death.



CAUTION

Indicates a potential hazard that could result in minor injury or property damage.



WARNING

► Preventing accidents

- Do not store within the reach of children or infants. Do not let them use it.
 - Doing so may cause an accident or injury due to accidental ingestion of removable parts.



WARNING

► Power supply

- Do not connect or disconnect the power plug to a household outlet with a wet hand.
 - Doing so may cause electric shock or injury.
- Do not place the charger over or near water filled sink or bathtub.
- Do not use when the power cord or the power plug is damaged or when the fitting into the household outlet is loose.
- Do not damage, modify, forcefully bend, pull, twist, or bundle the power cord or the power plug. Also, do not place anything heavy on or pinch the power cord.
 - Doing so may cause electric shock or fire due to a short circuit.
- Do not use in a way exceeding the rating of the household outlet or the wiring.
 - Exceeding the rating by connecting too many power plugs to one household outlet may cause fire due to overheating.
- Always ensure the appliance is operated on an electric power source matched to the rated voltage indicated on the charger.
- Fully insert the power plug.
 - Failure to do so may cause fire or electric shock.

► In case of an abnormality or malfunction

- Immediately stop using and unplug the power plug when using the charger.
 - Failure to do so may cause fire, electric shock or injury.
 - <Abnormality or malfunction cases>
 - The main unit or charger is deformed or abnormally hot.
 - The main unit or charger smells of burning.
 - There is abnormal sound during use or charging of the main unit or charger.
- Immediately request inspection or repair to an authorized service centre.

► This product

- This product has a built-in rechargeable battery. Do not throw into fire, apply heat, or charge, use, or leave in a high temperature environment.
 - Doing so may cause overheating, ignition, or explosion of the built-in rechargeable battery.
- Do not modify or repair.
 - Doing so may cause fire, electric shock, or injury. Contact an authorized service centre for repair (battery change, etc.).
- Never disassemble except when disposing of the product.
 - Doing so may cause fire, electric shock, or injury.

► Cleaning

- Regularly clean the power plug to prevent dust from accumulating (once every half a year).
 - Failure to do so may cause fire due to insulation failure caused by humidity.
- Disconnect the power plug and wipe with a dry cloth.



CAUTION

► Preventing damage to teeth and gums

- People who are unable to operate should not use this appliance.
- People with weak oral senses should not use this appliance.
 - Doing so may cause injury or damage to teeth, gums and tongue.
- People who may have periodontal disease, have teeth being treated, or concerned about symptoms within their mouth should consult a dentist before use.
- Observe the following precautions when using the tongue care nozzle.
- Do not allow children to use it.
- Do not brush forcefully.
- Do not insert too deep (approx. 3/4 of the visible range).
- If tongue inflammation occurs, stop using the device and consult a doctor if the inflammation persists after 3 days.
 - Failure to do so may cause injury or damage to teeth, gums and tongue.

► This product

- Never use for a purpose other than oral cleaning.
 - Doing so may cause an accident or injury when the stream of water is pointed toward the eyes, nose, ears, tongue, or throat.
- Do not fill the water tank with water warmer than 40 °C.
 - Doing so may cause burns.

- Do not share nozzle with your family or other people.
 - Doing so may cause infection or inflammation.
- Do not place a metallic object such as a coin or a clip on top of the charger.
 - Doing so may cause burns due to excessive heat.

► Note the following precautions

- Do not allow metal objects or trash to adhere to the power plug.
 - Doing so may cause electric shock or fire due to a short circuit.
- Do not drop or subject to shock.
 - Doing so may cause injury.
- Do not wrap the power cord around the charger when storing.
 - Doing so may cause the wire in the power cord to break with the load, and may cause fire due to a short circuit.
- Disconnect the power plug from the household outlet when not charging.
 - Failure to do so may cause electric shock or fire due to electrical leakage resulting from insulation deterioration.
- Disconnect the power plug by holding onto it instead of the power cord.
 - Failure to do so may cause electric shock or fire due to a short circuit.
- After use, clean the main unit and the nozzle and dry them. (See pages 15 to 17.)
 - Failure to do so may cause damage to your health due to propagation of mold and bacteria.

Handling of the removed battery when disposing

DANGER

- The rechargeable battery is exclusively for use with this appliance. Do not use the battery with other products.
- Do not charge the battery after it has been removed from the product.
- Do not throw into fire or apply heat.
- Do not hit, disassemble, modify, or puncture with a nail.
- Do not let the positive and negative terminals of the battery get in contact with each other through metallic objects.
- Do not carry or store the battery together with metallic jewellery such as necklaces and hairpins.
- Do not use or leave the battery where it will be exposed to high temperatures, such as under direct sunlight or near other sources of heat.
- Never peel off the tube.
 - Doing so may cause overheating, ignition, or explosion.

WARNING

- After removing the rechargeable battery, do not keep it within reach of children and infants.
 - The battery will harm the body if accidentally swallowed.If this happens, consult a physician immediately.

- If the battery fluid leaks out and comes in contact with the eyes, do not rub the eyes, and thoroughly rinse with clean water, such as tap water.
 - Failure to do so may cause eye injury.Consult a physician immediately.

CAUTION

- If the battery fluid leaks out and comes in contact with the skin or clothes, rinse off with clean water, such as tap water.
 - Failure to do so may cause inflammation.

Important information

- When you first begin using the oral irrigator, you may experience slight bleeding of the gums even though your gums may be healthy. This is because your gums are receiving stimulation by the oral irrigator for the first time. The bleeding should stop after one or two weeks of use. Bleeding that persists for more than two weeks may be indication of an abnormal condition of your gums, such as periodontal disease. In this case, stop using the oral irrigator and consult your dentist.
- Do not put salt, mouthwash or other chemicals into the water tank. Doing so may cause malfunction.
- Do not dry the appliance with a dryer or a fan heater. Doing so may cause malfunction or deformation of the parts.

- Store the appliance in a place with low humidity after use. Leaving the appliance in a bathroom may cause malfunction.
- Charge the appliance correctly according to these Operating Instructions. (See page 10 "Charging".)
- This appliance contains a battery that is only replaceable by skilled persons. Please contact an authorized service centre for the details of repair.

Parts identification

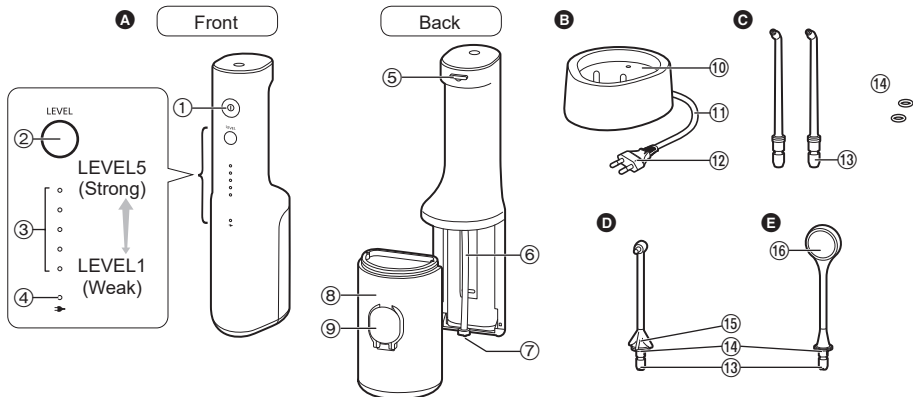

A Main unit

- ① Power switch (I)
- ② Level switch
- ③ Water pressure level indicator (blue)
- ④ Low battery/charge status indicator (red)
- ⑤ Nozzle release button
- ⑥ Suction hose
- ⑦ Filter
- ⑧ Water tank
- ⑨ Water tank cap

B Charger (RE8-59)

- ⑩ Charging section
- ⑪ Power cord
- ⑫ Power plug

C Ultrasonic nozzle (x2)

EW-DJ67 EW-DJ66

D Orthodontic nozzle (x1)

EW-DJ67

E Tongue care nozzle (x1)

EW-DJ67

- ⑬ Nozzle insertion port
- ⑭ Identification ring

⑮ Nozzle handle

⑯ Cloth

- The nozzle is a consumable.
(See page 22.)

Note

There may be moisture inside the main unit (water tank and suction hose) left from the distilled water used for product testing.

Charging

When the battery capacity is low

The low battery/charge status indicator () flashes once a second in the following cases.

- When you turn on the power switch
- When you press the level switch
- When you turn off the power switch (the flashing stops after 5 seconds)

When the low battery/charge status indicator () is flashing, charge the battery.



(Flashing )

1 Insert the power plug into a household outlet.

2 Insert the main unit straight into the charging section with the front side facing forward.

- Charging is completed after approx. 17 hours. (The charging time may vary with the remaining battery capacity.)

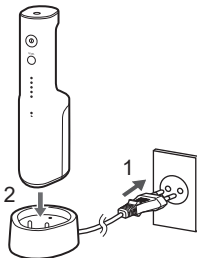

► Display while charging

Charging in progress



Charging complete



Charging abnormal
(Flashing in red twice a second)



(Lights on ● / Lights off ○ / Flashing )

3 For safety and energy saving, disconnect the power plug.

- Charging the battery for more than 17 hours will not cause any damage to the main unit.

How to check if charging is completed

After charging is completed, if you connect and then disconnect the main unit to and from the charger, the low battery/charge status indicator () lights on and then lights off after 5 seconds.

Operating time after a full charge

Approx. 10 minutes

(When the water pressure level is set to 5)

- It varies with the ambient temperature and usage condition.

► Notes

- The charging time may differ when the appliance is used for the first time, or if it has not been used for more than 6 months.
In addition, the low battery/charge status indicator () may not light on in the first several minutes of charging, but it will light on as the charging proceeds.
- The battery will deteriorate if not used for over 6 months, so make sure to perform a full charge at least once every 6 months.
- Recommended ambient temperature for charging is 5 °C – 35 °C. The battery may not charge properly or not at all under extreme low or high temperatures.
- To keep charging the battery will not affect battery performance.

How to use

1 Fill the water tank with water.

1. Open the water tank cap.

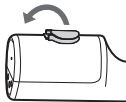

2. Add water while keeping the main unit level.

- Always use new tap water or lukewarm water.
- If you feel the water is cold, use lukewarm water with a temperature of 40 °C or less.

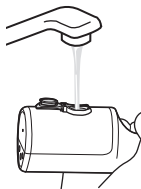

Full-water position



3. Close the water tank cap securely.

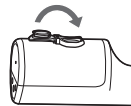

2 Install the nozzle.

- Press in firmly until a "click" is heard.
- Choose a nozzle for your purpose. (See pages 13 to 15.)

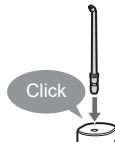

3 Press the level switch, and select the water pressure level.

- When you press the level switch, the water pressure level that was used last time is selected. Then each time you press the level switch, the water pressure level is switched as follows: 1 (weak) → 2 → 3 → 4 → 5 (strong) → 1...

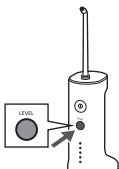

4 Clean inside your mouth with the water jet.

- Place the nozzle in your mouth.
- Close your mouth gently.
- Turn on the power switch (ⓐ).



- You can switch the water pressure level by pressing the level switch, even while using the appliance.
- If the main unit is tilted too much, the water will not come out from the nozzle.
- It can also be used in a bath.

Point 1

Keep your face over the basin.

Point 2

Place the main unit upright.

5 To prevent the water from splashing about, turn off the power switch (ⓐ) while keeping the nozzle in your mouth after use.

If the water tank cap comes off

You can attach the water tank cap by following the procedure below when it comes off.



About the water pressure level memory function

The last selected water pressure level will be remembered, from which the appliance will start next time. When the appliance has not been used for a long time or when the battery is used up, the water pressure level will return to 1.

Operation time with full water

Approx. 60 seconds.

(When the water pressure level is set to 5)

► Notes

- When using the appliance for the first time, please press the power switch (ⓘ) and check the water pressure level while water is coming out. When you feel that the irritation is strong, turn off the power switch and use the appliance from water pressure level 1.
- The appliance may not operate in an ambient temperature approximately 5 °C or lower.
- Do not push the tip of the ultrasonic nozzle too hard against the teeth or gums.
- Do not turn on the power switch (ⓘ) when the water tank is empty unless you are drying the moisture inside the main unit. (Doing so may cause malfunction.)

Points of care

- Adjust the angle and movement of the nozzle according to the purpose and the area you want to clean.
- For areas where the gums are sensitive, please set the water pressure level to 1.



Ultrasonic nozzle

To clean with powerful water jet.

► How to use

Interdental cleaning

- Direct the water jet onto the space between the teeth.
- Direct from the front and rear sides of the teeth.



Periodontal pocket cleaning

- Aim the water jet at the space between teeth and gums.
- Slowly shift the water jet along the gums.
- Clean the front and back of the teeth and behind the molars as well.



Gums care

- Stimulate the gums.





Orthodontic nozzle

To clean with 2-in-1 water jet and brush nozzle.

► How to use

Lightly place the brush tip on the crooked teeth.

- Place the brush tip on the area that is difficult for a toothbrush to reach and tends to remain unpolished.
- Wiggle the brush mainly in interdental spaces.



For orthodontic bracket area



Ultrasonic nozzle

- Direct the water jet around orthodontic brackets and bridges.



Orthodontic nozzle

- Insert the brush to the gap between the teeth and the orthodontic bracket.
- Wiggle the brush tip.



To adjust the orientation of the nozzle

You can adjust the direction of water jet by rotating the nozzle handle.

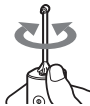

Tongue care nozzle

To clean the tongue surface with the cloth and water flow.

► Tongue cleaning

- Set the water pressure level to 5. (To rinse the tongue clean.)
 - While jetting water, apply the tongue care nozzle lightly to the tongue and move it slowly from the back to the front repeatedly.
 - Tongue cleaning is allowed at most once a day.
 - Excessive strength may hurt the surface of the tongue.
 - Do not go deep into your tongue.
 - When you stick your tongue forward while cleaning, the gag reflex* will be less likely to occur.
- *Refers to the state of nausea.

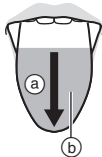

- (a) From the back to the front
- (b) Cleaning range (approx. 3/4 of the visible range)

To clean the tongue surface with the cloth

Occasionally, the cloth may be stuck in the tongue surface.

Please move the cloth slightly back to remove it.

- After use, water may drip from the nozzle since some water may remain in the cloth of the nozzle. Please remove it after drainage. (See this page.)

After use

Please clean the appliance after each use.

1 To keep clean, pour out the remaining water.

1. Open the water tank cap, and pour out the remaining water.

- Be sure to pour out the remaining water after each use.



2. Turn on the power switch (ⓘ) to drain the remaining water in the main unit.

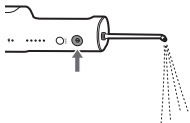

3. Turn off the power switch (ⓘ) when no more water comes out.

4. Pull out the nozzle while pressing the nozzle release button.



5. Pull out the water tank downwards.



2 Clean with water.

- The water tank can be washed in a dishwasher.
- Do not hit the product on the washstand when draining.

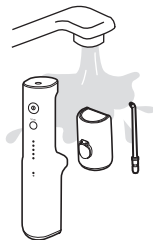

3 Store the appliance after drying.

1. Wipe any water away from the nozzle, water tank and the main unit with a towel or something similar, and dry them in a well-ventilated shade.
2. Attach the water tank.
3. Put the main unit upright on the charger.



► Notes

- Do not wash with lukewarm water exceeding 50 °C (except the water tank).
- Use neutral kitchen detergent and rinse well with water to ensure no detergent remains after cleaning.
- Never use thinners, benzine, or alcohol. (Doing so may cause malfunction, or cracking or discolouration of the parts.)
- Do not scrape the cloth of the tongue care nozzle with a sharp tip, fingernail, or similar.

How to attach the identification ring

This allows you to distinguish between several nozzles when you are using one oral irrigator as a family.

Orthodontic nozzle/
Tongue care nozzle

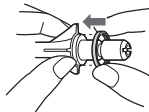

Align the identification ring (in any direction) with the nozzle to install it.

Ultrasonic nozzle

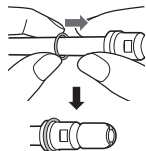

Slide the rubber identification ring on.

- Even if the identification ring is not attached, the performance of the nozzle is not affected.

When the water jet is poor

Remove the dirt from the filter (the tip of the suction hose).
Rub the filter gently with a soft brush.



When dirt is a concern

Wipe the charger with a dry cloth.
(Do not rinse it with water.)



Frequently asked questions

Question

Will the battery deteriorate if not used for an extended period of time?



The battery will deteriorate if not used for over 6 months, so make sure to perform a full charge at least once every 6 months.

Can I charge the appliance after every use?



The battery used is a lithium-ion, so charging after every use will have no effect on battery life.

Troubleshooting

Perform the following actions.

If the problems still cannot be solved, contact the store where you purchased the unit or a service centre authorized by Panasonic for repair.

	Problem	Possible cause	Action
While charging	The low battery/charge status indicator does not light on.	▶ The appliance was just purchased or it has not been used for a while.	▶ Although the low battery/charge status indicator may not light on in the first several minutes of charging, it will light on as the charging proceeds. If it does not light on after a while, please request a repair at the store where you purchased the unit or Service Centre.
		▶ The main unit is not properly in contact with the charger.	▶ Check to see that the main unit stands upright so that its bottom comes in contact on the charger, and that the low battery/charge status indicator is on. (See page 10.)
	The low battery/charge status indicator flashes rapidly (twice a second).	▶ The ambient temperature is too low or too high during charging.	▶ Please charge within the recommended temperature range of 5 °C to 35 °C. If the low battery/charge status indicator flashes even when you charge it within the recommended temperature range, contact the store where you purchased the unit or Service Centre for repair.

	Problem	Possible cause	Action
While charging	The appliance can be used for just several minutes even after a full charge.	The main unit is not properly in contact with the charger.	Check to see that the main unit stands upright so that its bottom comes in contact on the charger, and that the low battery/charge status indicator is on. (See page 10.)
	The low battery/charge status indicator does not flash, but the appliance stops working.	The battery has reached the end of its life (approx. 3 years).	Have the battery replaced by the store where you purchased the unit or an authorized service centre.
While using	The appliance does not operate.	The battery has reached the end of its life (approx.3 years).	Have the battery replaced by the store where you purchased the unit or an authorized service centre.
		The appliance is used at approximately 5 °C or lower.	Do not use the appliance at approximately 5 °C or lower.
	The water jet is poor.	The nozzle is clogged. The outlet of nozzle is squashed.	Replace the nozzle with a new one.
		The filter is clogged.	Remove the dirt from the filter. (See page 17.)

Battery life

Approximately 3 years. The battery may have reached its operating life if the usage frequency decreases drastically, even after a full charge.

(The operating life of the battery may differ depending on usage or storage conditions.)

Disposal of the appliance

Remove the built-in rechargeable battery before disposing of the appliance.

- The battery is to be disposed of safely.
- Please make sure that the battery is disposed of at an officially designated location if there is one.

How to remove the battery

This figure must only be used when disposing of the appliance, and must not be used to repair it. If you dismantle the appliance yourself, it will no longer be waterproof, which may cause it to malfunction.

- Remove the main unit from the charger, press the power switch to turn on the power and then keep the power on until the battery is completely discharged.
- Perform steps ① to ⑤ to disassemble the main unit and remove the battery with a screwdriver.
- Insulate the + and - terminals by applying tape to them. (To prevent short circuit of terminals).

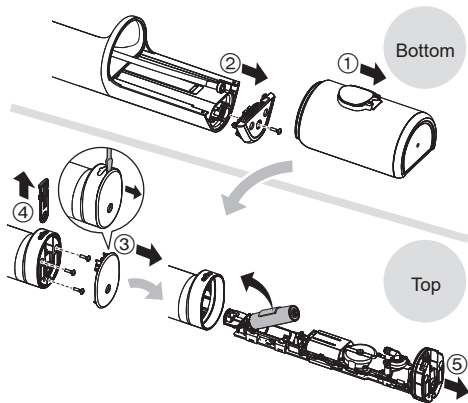

For environmental protection and recycling of materials
This appliance contains a Lithium-ion battery.
Please make sure that the battery is disposed of at an officially assigned location, if there is one in your country.

Specifications

Power source	See the name plate on the product (Automatic voltage conversion)
Charging time	Approx. 17 hours
Operating time	LEVEL 5: Approx. 10 minutes (at 20 °C when fully charged)
Tank volume	Approx. 200 mL (For approx. 60 seconds of operation when the water pressure level is set to 5 when using the ultrasonic nozzle)
Dimensions	Main unit: 219 (H) x 63 (W) x 80 (D) mm (Not including nozzle) Charger: 37 (H) x 86 (W) x 101 (D) mm
Mass	Main unit: Approx. 275 g (Including the ultrasonic nozzle) Charger: Approx. 200 g
Airborne Acoustical Noise	60 dB (A) re 1 pW)

This product is intended for household use only.





Changing the nozzle (Sold separately)

► Ultrasonic nozzle

- The nozzle should be replaced once every 6 months or so due to hygiene reasons, even if it is not deformed.

► Orthodontic nozzle



- Replace the orthodontic nozzle in approx. 3 months. If the brush bristles are bent out, replace it even within 3 months.

	New nozzle (tip)	Deformed (worn) nozzle (tip)
Ultrasonic nozzle		
Orthodontic nozzle		

► Tongue care nozzle

- Replace the tongue care nozzle in approx. 6 months.
- If the brush cloth is discoloured, replace it even within 6 months.

	New nozzle	Discoloured nozzle
Tongue care nozzle		

Part number	Replacement Nozzle (×2)	
WEW0986	Ultrasonic nozzle	
WEW0984	Orthodontic nozzle	
WEW0985	Tongue care nozzle	

Authorized Representative in EU:

Panasonic Marketing Europe GmbH
 Panasonic Testing Centre
 Winsbergring 15, 22525 Hamburg, Germany

Importer:

Panasonic Marketing Europe GmbH
 Hagenauer Strasse 43, 65203 Wiesbaden, Germany

Manufactured by:

Panasonic Corporation
 1006, Oaza Kadoma, Kadoma City, Osaka, Japan

Disposal of Old Equipment and Batteries Only for European Union and countries with recycling systems



These symbols on the products, packaging, and/or accompanying documents mean that used electrical and electronic products and batteries must not be mixed with general household waste.

For proper treatment, recovery and recycling of old products and batteries, please take them to applicable collection points in accordance with your national legislation.

By disposing of them correctly, you will help to save valuable resources and prevent any potential negative effects on human health and the environment. For more information about collection and recycling, please contact your local authority.

Penalties may be applicable for incorrect disposal of this waste, in accordance with national legislation.



Note for the battery symbol (bottom symbol)

This symbol might be used in combination with a chemical symbol. In this case it complies with the requirement set by the Directive for the chemical involved.

Betriebsanleitung

(Private Verwendung) Wiederaufladbare Munddusche

EW-DJ67

Modellnr.

EW-DJ66

Inhalt

Sicherheitshinweise	25	Häufig gestellte Fragen	39
Wichtige Informationen	29	Fehlersuche	40
Bezeichnung der Bauteile	30	Akkulebensdauer	43
Aufladen	31	Entsorgung des Geräts	43
Wie das Gerät zu verwenden ist	32	Spezifikationen	44
Hinweise zur Pflege	34	Auswechseln der Düse	
Nach dem Gebrauch	36	(separat erhältlich)	44

Vielen Dank, dass Sie sich für den Kauf dieses Panasonic-Produkts entschieden haben.

Bevor Sie dieses Gerät in Betrieb nehmen, lesen Sie sich bitte diese Anleitung vollständig durch und bewahren Sie sie für ein späteres Nachschlagen auf.

WARNUNG

- Benutzen Sie nie Wasser zur Reinigung der Ladestation. Ansonsten kann es durch einen Kurzschluss zu einem elektrischen Schlag oder Brand kommen.
- Immer den Netzstecker aus der Wandsteckdose ziehen, wenn Sie die Ladestation reinigen. Ansonsten kann es zu einem elektrischen Schlag oder Verletzungen kommen.
- Das Netzkabel kann nicht ausgetauscht werden. Wenn das Netzkabel beschädigt ist, sollte die Ladestation entsorgt werden. Ansonsten kann es zu einem Unfall oder Verletzungen kommen.
- Mundduschen können von Kindern ab 8 Jahren verwendet werden. Unter Aufsicht können Sie ebenfalls von Personen mit reduzierten physischen, sensorischen oder mentalen Fähigkeiten verwendet werden oder von Personen, denen entsprechende Kenntnisse und Erfahrungen fehlen.
- Mundduschen dürfen nur mit warmem oder kaltem Wasser verwendet werden oder mit speziellen Lösungen, so wie sie in den Herstelleranleitungen festgelegt sind.
- Kinder dürfen mit dem Gerät nicht spielen.
- Verwenden Sie keine andere als die mitgelieferte Ladestation, egal zu welchem Zweck. Verwenden Sie auch kein anderes Produkt mit der mitgelieferten Ladestation. (Siehe Seite 30.) Ansonsten kann es durch einen Kurzschluss zu Verbrennungen oder Brand kommen.
- Das folgende Symbol zeigt an, dass ein spezielles abnehmbares Netzteil für den Anschluss des elektrischen Gerätes an das Versorgungsnetz erforderlich ist. Die Typenbezeichnung des Netzteils ist neben dem Symbol angegeben.





Sicherheitshinweise

Stellen Sie sicher, dass die folgenden Anweisungen befolgt werden.

Um Unfälle, Verletzungen oder Sachschäden zu vermeiden, befolgen Sie bitte die nachstehenden Anweisungen.

- Die folgende Tabelle zeigt den Grad der Schäden, die durch falsche Bedienung verursacht werden.

 GEFAHR	Zeigt eine mögliche Gefahr an, die zu ernsthaften Verletzungen oder zum Tod führt.
 WARNUNG	Weist auf eine potenzielle Gefahr hin, die zu ernsthaften Verletzungen oder zum Tod führen könnte.
 VORSICHT	Weist auf eine potenzielle Gefahr hin, die zu geringfügigen Verletzungen oder Sachschäden führen kann.

WARNUNG

► Unfälle vermeiden

- Nicht in Reichweite von Kindern oder Kleinkindern lagern. Vermeiden Sie eine Benutzung des Gerätes durch Kinder oder Kleinkinder.
 - Ansonsten kann es zu Unfällen oder Verletzungen durch die versehentliche Einnahme abnehmbarer Teile kommen.

WARNUNG

► **Stromversorgung**

- Den Netzstecker mit nassen Händen weder in die Steckdose stecken noch ihn von ihr abziehen.
 - Sonst kann es zu einem elektrischem Schlag oder Verletzungen kommen.
- Stellen Sie das Ladegerät nicht über oder in die Nähe mit Wasser gefüllter Waschbecken oder Badewannen.
- Verwenden Sie das Gerät nicht, wenn das Netzkabel oder der Netzstecker beschädigt sind, oder wenn der Netzstecker locker in der Steckdose sitzt.
- Das Netzkabel oder der Netzstecker dürfen nicht beschädigt, abgeändert, geknickt, gedehnt, verdreht oder gebündelt werden. Stellen Sie auch nichts Schweres auf das Netzkabel und klemmen Sie es nicht ein.
 - Ansonsten kann es durch einen Kurzschluss zu einem elektrischen Schlag oder Brand kommen.
- Nicht auf eine Art verwenden, welche die Nennleistung der Steckdose oder der Kabel übersteigt.
 - Wird die Nennleistung überschritten, weil zu viele Netzstecker in einer Steckdose stecken, kann dies zu Brand durch Überhitzung führen.
- Stellen Sie immer sicher, dass das Gerät mit einer elektrischen Stromquelle betrieben wird, die zu der Nennspannung passt, die auf dem Ladegerät angegeben ist.
- Stecken Sie den Netzstecker vollständig in die Steckdose.
 - Andernfalls kann es zu Brand oder einem elektrischem Schlag kommen.

► **Im Falle einer Anomalie oder Fehlfunktion**

- Stoppen Sie sofort den Gebrauch und ziehen Sie den Netzstecker ab, wenn die Ladestation verwendet wird.
 - Andernfalls kann es zu Brand, elektrischem Schlag oder Verletzungen kommen.
- <Anomalität oder Störungsfälle>
 - Das Hauptgerät oder Ladegerät ist deformiert oder wird ungewöhnlich heiß.
 - Das Hauptgerät oder Ladegerät riecht verbrannt.
 - Während des Gebrauchs oder Aufladens ist im Hauptgerät oder im Ladegerät ein ungewöhnlicher Ton zu hören. Fordern Sie augenblicklich eine Überprüfung oder Reparatur bei einem autorisierten Kundendienstzentrum an.

► **Dieses Produkt**

- Dieses Produkt enthält einen internen Akku. Es darf nicht in ein Feuer geworfen, Hitze ausgesetzt oder in einer Umgebung mit hohen Temperaturen geladen, verwendet oder aufbewahrt werden.
 - Nichtbeachtung führt zu Überhitzung, Entzündung oder Explosion des integrierten, wiederaufladbaren Akkus.
- Nicht verändern oder reparieren.
 - Sonst kann es zu Brand, elektrischem Schlag oder Verletzungen kommen.
 - Zur Reparatur setzen Sie sich mit einem autorisierten Kundenzentrum in Verbindung (Akku austausch, usw.).
- Zerlegen Sie niemals das Produkt, außer wenn Sie es entsorgen.
 - Sonst kann es zu Brand, elektrischem Schlag oder Verletzungen kommen.

WARNUNG

► **Reinigung**

- Reinigen Sie regelmäßig den Netzstecker, um zu verhindern, dass sich Staub ansammelt (jedes halbe Jahr).
 - Nichtbeachtung kann einen Brand durch Isolierungsausfall bei einwirkender Feuchtigkeit verursachen.Trennen Sie das Gerät vom Netz und wischen Sie es mit einem trockenen Tuch ab.

VORSICHT

► **Schäden an Zähnen und Zahnfleisch vermeiden**

- Personen, die nicht in der Lage sind damit umzugehen, sollten dieses Gerät nicht verwenden.
- Personen, die im Mund wenig Gefühl haben, sollten diesen Apparat nicht benutzen.
 - Es kann sonst zu Schäden an Zähnen, Zahnfleisch und Zunge kommen.

- Personen, die unter Parodontose leiden, in zahnärztlicher Behandlung sind oder krankheitsähnliche Symptome in ihrem Mund festgestellt haben, sollten vor Gebrauch einen Zahnarzt konsultieren.
- Achten Sie bei Verwendung der Zungenpflegedüse auf folgende Vorsichtsmaßnahmen.
- Lassen Sie nicht zu, dass Kinder sie nutzen.
- Nicht zu kräftig bürsten.
- Nicht zu tief einführen (etwa 3/4 des sichtbaren Bereichs).
- Bei Entzündungen der Zunge unterbrechen Sie sofort den Gebrauch des Geräts und suchen Sie einen Arzt auf, sofern die Entzündung länger als 3 Tage anhält.
 - Ansonsten kann es zu Verletzungen an Zähnen, Zahnfleisch und Zunge kommen.

► **Dieses Produkt**

- Verwenden Sie das Gerät ausschließlich zur oralen Reinigung.
 - Bei Nichtbeachtung kann es zu Unfällen oder Verletzungen kommen, wenn der Wasserstrahl auf die Augen, Nase, Ohren, Zunge oder in den Rachenraum gerichtet wird.
- Füllen Sie den Wassertank nicht mit Wasser, das wärmer als 40 °C ist.
 - Andernfalls kann es zu Verbrennungen kommen.
- Verwenden Sie die Düse nicht gemeinsam mit Ihrer Familie oder anderen Personen.
 - Ansonsten kann es zu Infektionen oder Entzündungen kommen.
- Legen Sie kein Metallobjekt, wie eine Münze oder einen Clip, auf die Ladestation.
 - Andernfalls kann es zu Verbrennungen durch übermäßige Hitze kommen.

VORSICHT

► Beachten Sie die folgenden Vorsichtsmaßnahmen

- Lassen Sie keine Metallgegenstände oder Schmutz am Netzstecker haften.
 - Ansonsten kann es durch einen Kurzschluss zu einem elektrischen Schlag oder Brand kommen.
- Lassen Sie das Gerät und den Adapter nicht fallen und setzen Sie sie keinen Schlägen aus.
 - Andernfalls kann es zu Verletzungen kommen.
- Achten Sie beim Aufbewahren der Ladestation darauf, das Netzkabel nicht um das Gerät zu wickeln.
 - Andernfalls kann es passieren, dass das Netzkabel beschädigt wird und es so zu einem Brand durch Kurzschluss kommt.
- Trennen Sie den Netzstecker vom Netz, wenn Sie nicht am Aufladen sind.
 - Eine Nichtbefolgung kann einen elektrischen Schlag oder Brand aufgrund eines elektrischen Leckstroms durch die Verschlechterung der Isolierung verursachen.
- Ziehen Sie beim Abziehen am Netzstecker und nicht am Netzkabel.
 - Ansonsten kann es durch einen Kurzschluss zu elektrischen Schlägen oder Brand kommen.
- Reinigen Sie nach dem Gebrauch das Hauptgerät und die Düse und trocknen Sie sie. (Siehe Seiten 36 bis 39.)
 - Nichtbeachtung kann zu Gesundheitsschäden führen, da es zu Schimmel und Bakterienbildung kommen kann.

Handhabung des ausgebauten Akkus beim Entsorgen

GEFAHR

- Der Akku ist ausschließlich für die Benutzung mit diesem Gerät bestimmt. Verwenden Sie den Akku nicht für andere Geräte.
- Laden Sie den Akku nicht mehr auf, nachdem er entfernt wurde.
- Werfen Sie den Akku nicht ins Feuer und setzen Sie ihn nicht Hitze aus.
- Schlagen Sie nicht auf den Akku, bauen Sie ihn nicht um oder auseinander und durchstechen Sie sie nicht mit einem Nagel.
- Lassen Sie die positiv und negativ geladenen Pole nicht mittels metallener Objekte miteinander in Berührung kommen.
- Bewahren Sie keinen metallenen Schmuck oder Haarnadeln in der Nähe des Akkus auf.
- Verwenden oder belassen Sie den Akku nicht an Orten, wo er hohen Temperaturen ausgesetzt werden kann, wie etwa unter direkter Sonneneinstrahlung oder in der Nähe anderer Wärmequellen.
- Ziehen Sie niemals die Hülsen ab.
 - Nichtbeachtung führt zu Überhitzung, Zündung oder Explosion.

WARNUNG

- Nach der Entfernung des Akkus bewahren Sie diesen außer Reichweite von Kindern auf.
 - Es können körperliche Schäden verursacht werden, wenn der Akku verschluckt wird.Sollte es dazu kommen, verständigen Sie bitte sofort einen Arzt.
- Wenn Batterieflüssigkeit ausläuft und mit den Augen in Berührung kommt, die Augen nicht reiben sondern gründlich mit klarem Wasser wie Leitungswasser abspülen.
 - Andernfalls kann es zu Augenverletzungen kommen.Verständigen Sie bitte sofort einen Arzt.

VORSICHT

- Wenn Batterieflüssigkeit ausläuft und mit Haut oder Kleidung in Berührung kommt, mit klarem Wasser wie Leitungswasser abspülen.
 - Andernfalls kann es zu Entzündungen kommen.

Wichtige Informationen

- Beim anfänglichen Gebrauch der Munddusche können leichte Zahnfleischblutungen auftreten, obwohl Ihr Zahnfleisch gesund zu sein scheint. Der Grund hierfür ist, dass Ihr Zahnfleisch zum ersten Mal Stimulation durch die Munddusche erfährt. Die Blutungen sollten nach einer oder zwei Wochen Gebrauch nachlassen. Sollten die Blutungen länger als zwei Wochen anhalten, kann dies ein Anzeichen dafür sein, dass ein Problem mit Ihrem Zahnfleisch vorliegt, wie beispielsweise Parodontose. Stellen Sie in diesem Fall den Gebrauch der Munddusche ein und suchen Sie Ihren Zahnarzt auf.
- Kein Salz, Mundwasser oder andere Chemikalien in den Wassertank füllen. Andernfalls kann es zu Fehlfunktionen kommen.
- Das Gerät nicht mit einem Trockner oder Heizgebläse trocknen. Andernfalls kann es zu Fehlfunktionen oder Verformung der Teile kommen.
- Bewahren Sie das Gerät nach dem Gebrauch an einem Ort mit niedriger Luftfeuchtigkeit auf.
- Laden Sie das Gerät korrekt entsprechend dieser Bedienungsanleitung auf. (Siehe Seite 31 "Aufladen".)
- Dieses Gerät enthält einen Akku, der nur von Fachpersonal ausgetauscht werden kann. Kontaktieren Sie bitte ein autorisiertes Kundenzentrum für die Einzelheiten zur Reparatur.

Bezeichnung der Bauteile

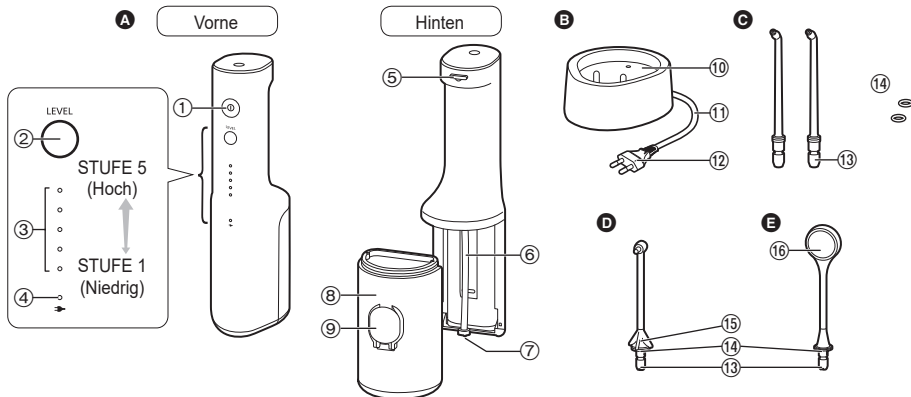

A Hauptgerät

- ① Netzschalter (ⓘ)
- ② Wasserdruckstufenschalter
- ③ Wasserdruckanzeige (blaues Aufleuchten)
- ④ Akkuwarnung/Ladestatusanzeige (rotes Aufleuchten)
- ⑤ Düsenfreigabetaste
- ⑥ Ansaugschlauch
- ⑦ Filter
- ⑧ Wassertank

B Ladestation (RE8-59)

- ⑨ Wassertankklappe
- ⑩ Aufladeteil
- ⑪ Netzkabel
- ⑫ Netzstecker

C Ultraschalldüse (x2)

EW-DJ67 EW-DJ66

D Orthodontische Düse (x1)

EW-DJ67

E Zungenpflagedüse (x1)

EW-DJ67

- ⑬ Düseneinführungs-Anschluss
- ⑭ Identifikationsring

⑮ Griffzone

⑯ Auflage

- Die Düse ist ein Verbrauchsteil. (Siehe Seite 44.)

Hinweis

Es kann sich im Inneren des Hauptgeräts Feuchtigkeit bilden (Wassertank und Ansaugschlauch) die von verbleibendem destilliertem Wasser stammt, das für die Produktprüfung verwendet wurde.

Aufladen

Wenn die Akkukapazität niedrig ist

Die Akkuwarnung/Ladestatusanzeige (☼) blinkt in den folgenden Fällen einmal pro Sekunde.

- Wenn Sie das Gerät mit dem Netzschalter einschalten
- Wenn Sie den Wasserdruckstufenschalter drücken
- Wenn Sie das Gerät mit dem Netzschalter ausschalten (das Blinken endet nach 5 Sekunden)

Wenn die Akkuwarnung/Ladestatusanzeige (☼) blinkt, muss der Akku geladen werden.



(Blinkt ☼)



1 Stecken Sie den Netzstecker in eine Steckdose.

2 Setzen Sie das Hauptgerät mit seiner Vorderseite nach vorne gerichtet aufrecht in das Aufladeteil.

- Der Ladevorgang ist nach etwa 17 Stunden abgeschlossen. (Die Ladezeit kann je nach Akku-Restspannung variieren.)

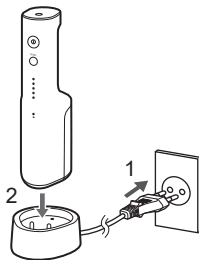

► Anzeige während des Aufladens

Ladevorgang läuft



Ladevorgang abgeschlossen



Ladevorgang abnormal (Zweimaliges rotes Blinken pro Sekunde)



(Leuchtet ● /Erlöschen ○ /Blinkt ☼)

3 Ziehen Sie aus Sicherheitsgründen und zum Senken des Energieverbrauchs den Netzstecker.

- Laden des Akkus für mehr als 17 Stunden verursacht keine Schäden am Hauptgerät.

Prüfung auf abgeschlossenen Ladevorgang

Wenn Sie das Hauptgerät auf die Ladestation setzen und dann wieder von ihr abnehmen, und dabei die Akkuwarnung/Ladestatusanzeige (☼) aufleuchtet und 5 Sekunden später wieder erlischt, ist der Ladevorgang abgeschlossen.

Betriebszeit nach einer Voilladung

Ca. 10 Minuten

(Bei Einstellung der Stufe des Wasserdrucks auf 5)

- Die Zeit variiert je nach Umgebungstemperatur und Einsatzbedingungen.

► Hinweise

- Beim erstmaligen Gebrauch des Geräts oder nach einem längeren Nichtgebrauch von mehr als 6 Monaten kann die Ladezeit variieren.
Beachten Sie außerdem, dass die Akkuwarnung/ Ladestatusanzeige () beim Aufladen anfänglich möglicherweise einige Minuten lang nicht leuchtet, dann aber im Verlauf des Ladevorgangs aufleuchtet.
- Der Akku wird beeinträchtigt, wenn er über 6 Monate lang nicht verwendet wird, führen Sie deshalb mindestens einmal alle 6 Monate eine Vollladung aus.
- Empfohlene Umgebungstemperatur beim Laden ist 5 °C – 35 °C. Extrem niedrige oder extrem hohe Umgebungstemperaturen können die Funktionsfähigkeit des Akkus beeinträchtigen.
- Längeres Laden des Akkus beeinträchtigt seine Leistung nicht.

Wie das Gerät zu verwenden ist

1 Füllen Sie den Wassertank mit Wasser.

1. Öffnen Sie die Wassertankklappe.

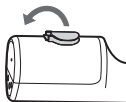

2. Füllen Sie den Tank mit Wasser, während Sie das Hauptgerät waagrecht halten.

- Verwenden Sie immer frisches Leitungswasser oder lauwarmes Wasser.
- Wenn sich das Wasser kalt anfühlt, verwenden Sie lauwarmes Wasser bei einer Temperatur von 40 °C oder weniger.

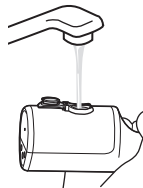

Vollständig mit Wasser gefüllte Position



3. Schließen Sie die Wassertankklappe fest.

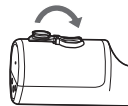

2 Bringen Sie die Düse an.

- Drücken Sie auf den Deckel, so dass er mit einem "Klicken" einrastet.
- Wählen Sie eine Düse für Ihren Verwendungszweck. (Siehe Seiten 34 bis 36.)

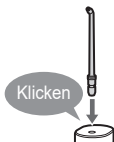

3 Wählen Sie durch Drücken des Druckstufenschalters den gewünschten Wasserdruck.

- Beim ersten Druck auf den Druckstufenschalter wird der zuletzt verwendete Wasserdruck wieder vorgegeben. Bei jedem weiteren Druck auf den Druckstufenschalter ändert sich der Wasserdruck wie folgt: 1 (schwach) → 2 → 3 → 4 → 5 (stark) → 1...

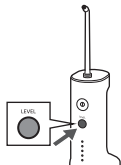

4 Reinigen Sie das Innere Ihres Mundes mit dem Wasserstrahl.

1. Setzen Sie die Düse in den Mund.
2. Schließen Sie Ihren Mund leicht.
3. Schalten Sie das Gerät mit dem Netzschalter (ⓐ) ein.
 - Sie können den Wasserdruck durch Drücken des Druckstufenschalters ändern, auch während die Munddusche in Betrieb ist.
 - Bei zu starker Neigung des Hauptgeräts kommt kein Wasser aus der Düse.
 - Die Verwendung im Bad ist ebenfalls möglich.



Punkt 1

Blieben Sie mit dem Gesicht über dem Waschbecken.

Punkt 2

Halten Sie das Hauptgerät senkrecht.

- ## 5 Um ein Verspritzen von Wasser zu vermeiden, schalten Sie das Gerät mit dem Netzschalter (ⓐ) aus, während die Düse sich nach der Verwendung noch in Ihrem Mund befindet.

Wenn die Wassertankklappe sich lösen sollte

Sie können die Wassertankklappe anbringen, indem Sie die folgenden Schritte ausführen, wenn sie gelöst ist.

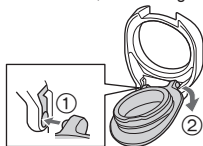
**Anmerkung zur Wasserdruck-Speicherfunktion**

Die zuletzt gewählte Wasserdruckstufe wird gespeichert und beim nächsten Gebrauch des Geräts wieder voreingestellt. Wenn das Gerät längere Zeit nicht verwendet wurde, oder wenn der Akku erschöpft ist, wird wieder Wasserdruckstufe 1 voreingestellt.

Betriebszeit mit vollem Wassertank

Ca. 60 Sekunden.

(Bei Einstellung der Stufe des Wasserdrucks auf 5)

► Hinweise

- Beim ersten Gebrauch des Geräts drücken Sie zunächst probeweise den Netzschalter (ⓘ), um die Wasserdruckstufe des erzeugten Wasserstrahls zu prüfen. Wenn Sie das Gefühl haben, dass die Intensität zu hoch ist, schalten Sie das Gerät mit dem Netzschalter aus und verwenden es dann nach Kontrollieren der Wasserdruckstufe 1.
- Das Gerät arbeitet bei einer Umgebungstemperatur von ungefähr 5 °C oder weniger möglicherweise nicht.

- Drücken Sie die Ultraschalldüsenspitze nicht zu fest gegen die Zähne oder das Zahnfleisch.
- Schalten Sie das Gerät bei leerem Wassertank nicht mit dem Netzschalter (ⓘ) ein, außer Sie möchten das Innere des Hauptgeräts trocknen. (Dies könnte eine Funktionsstörung verursachen.)

Hinweise zur Pflege

- Passen Sie den Winkel und die Bewegung der Düse je nach Verwendungszweck und den zu reinigenden Bereichen an.
- Für Bereiche mit empfindlichem Zahnfleisch stellen Sie die Wasserdruckstufe auf 1 ein.

**Ultraschalldüse**

Zur Reinigung mit starkem Wasserstrahl.

**► Wie das Gerät zu verwenden ist
Reinigen der Zahnzwischenräume**

- Richten Sie den Wasserstrahl auf den Zahnzwischenraum.
- Direkt von den vorderen und hinteren Seiten der Zähne.



Zahnfleischtaschenreinigung

- Richten Sie den Wasserstrahl auf den Raum zwischen Zähnen und Zahnfleisch.
- Fahren Sie mit dem Wasserstrahl langsam über das Zahnfleisch.
- Reinigen Sie die Vorder- und Rückseite der Zähne und auch hinter den Backenzähnen.



Zahnfleischpflege

- Stimulieren Sie das Zahnfleisch.



Orthodontische Düse

Zur Reinigung mit 2-in-1 Wasserstrahl und Bürstendüse.

► Wie das Gerät zu verwenden ist Die Spitze der Bürste vorsichtig auf Zähne mit Fehlstellungen aufsetzen.

- Setzen Sie die Bürstenspitze auf dem Bereich, der für eine Zahnbürste schwer zu erreichen ist.
- Bewegen Sie die Bürste hauptsächlich in den Zahnzwischenräumen hin und her.



Für Bereiche mit Zahnspangen



Ultraschalldüse

- Richten Sie den Wasserstrahl auf den Bereich rund um Zahnspange und Brücke.



Orthodontische Düse

- Führen Sie die Bürste in die Lücke zwischen den Zähnen und der Zahnspange ein.
- Bewegen Sie die Spitze der Bürste hin und her.



Verändern der Ausrichtung der Düse

Sie können die Richtung des Wasserstrahls durch Drehen am unteren Teil des Bürstenaufsatzes verändern.

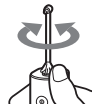

Zungenpflegedüse

Zum Reinigen der Zungenoberfläche mit der Auflage oder Wasserstrahl.

► Zungenreinigung

- Die Wasserdruckstufe auf 5 einstellen. (Zum Säuberspülen der Zunge.)
- Setzen Sie die Zungenpflegedüse während des Wasserstrahls leicht an der Zunge an und bewegen Sie sie langsam und wiederholt von hinten nach vorne.
- Zungenreinigung sollte nur einmal täglich durchgeführt werden.
- Übermäßiger Druck kann die Zungenoberfläche verletzen.
- Drücken Sie nicht zu fest auf.
- Wenn Sie während der Reinigung Ihre Zunge ausstrecken, ist es weniger wahrscheinlich, dass ein Würgereiz* auftritt.

*Bezieht sich auf den Zustand von Übelkeit.

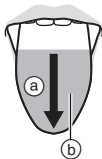

- (a) Von hinten nach vorne
(b) Reinigungsbereich (ca. 3/4 des sichtbaren Bereichs)

Zur Reinigung der Zungenoberfläche mit der Auflage

Gelegentlich kann die Auflage an der Zungenoberfläche haften bleiben.

Schieben Sie die Auflage vorsichtig zurück, um es von der Zunge zu entfernen.

- Nach dem Gebrauch kann Wasser aus der Düse tropfen, da etwas Wasser in der Düse verbleiben kann. Bitte entfernen Sie es nach dem Ablassen. (Siehe diese Seite.)

Nach dem Gebrauch

Bitte säubern Sie das Gerät nach jedem Gebrauch.

1 Um Sauberkeit zu gewährleisten, muss das restliche Wasser nach jedem Gebrauch ausgießen werden.

1. Öffnen Sie die Wassertankklappe und gießen Sie das restliche Wasser aus.
 - Achten Sie darauf, das restliche Wasser nach jedem Gebrauch auszugießen.

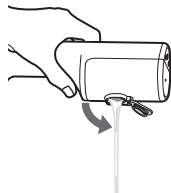

2. Schalten Sie das Gerät mit dem Netzschalter (Ⓢ) ein, um das restliche Wasser im Hauptgerät zu entleeren.
3. Schalten Sie das Gerät mit dem Netzschalter (Ⓢ) aus, wenn kein Wasser mehr herauskommt.

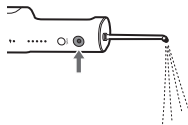

4. Ziehen Sie die Düse heraus, während Sie die Düsenfreigabetaste drücken.

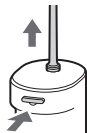

5. Den Wassertank nach unten herausziehen.



2 Mit Wasser reinigen.

- Der Wassertank kann in einer Geschirrspülmaschine gereinigt werden.
- Stoßen Sie das Produkt beim Ablassen nicht am Waschtisch an.



3 Lagern Sie das Gerät, nachdem es getrocknet ist.

1. Wischen Sie verbleibendes Wasser mit einem Handtuch oder dergleichen von der Düse, dem Wassertank und dem Hauptgerät ab und lassen Sie beide Teile im Schatten an einem gut belüfteten Ort trocknen.
2. Füllen Sie den Wassertank.

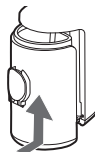
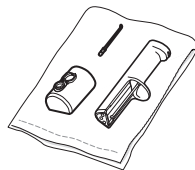

3. Setzen Sie das Hauptgerät aufrecht auf die Ladestation.

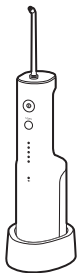

► Hinweise

- Verwenden Sie zum Waschen lauwarmes Wasser, das nicht wärmer als 50 °C sein darf (ausgenommen der Wassertank).
- Verwenden Sie ein neutrales Geschirrspülmittel und spülen Sie nach der Reinigung gründlich mit Wasser um sicherzustellen, dass kein Spülmittel verbleibt.
- Verwenden Sie niemals Lösungsmittel, Benzin oder Alkohol. (Diese Mittel können eine Funktionsstörung sowie Risse und Verfärbungen an Teilen verursachen.)
- Kratzen Sie die Auflage der Zungenpflegedüse nicht mit einem spitzen Gegenstand, einem Fingernagel oder ähnlichem ab.

Anbringen des Identifikationsrings

Auf diese Weise können Sie zwischen mehreren Düsen unterscheiden, wenn Sie eine Munddüse gemeinsam als Familie verwenden.

Orthodontische Düse/
Zungenpflegedüse

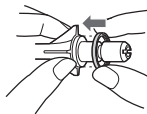

Den Identifikationsring (in beliebiger Richtung) an der Düse ausrichten und ihn aufsetzen.

Ultraschalldüse

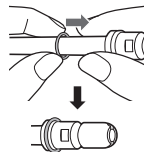

Schieben Sie den Gummi-Identifikationsring auf.

- Auch ohne Identifikationsring wird die Leistung der Düse nicht beeinträchtigt.

Bei zu schwachem Wasserstrahl

Entfernen Sie Schmutz vom Filter (an der Spitze des Ansaugschlauchs).
Bürsten Sie den Filter vorsichtig mit einer weichen Bürste.



Bei Verschmutzung anderer Teile

Wischen Sie die Ladestation mit einem trockenen Tuch ab.
(Nicht mit Wasser abspülen.)



Häufig gestellte Fragen

Frage	Antwort
Wird die Akkuleistung beeinträchtigt, wenn das Gerät für längere Zeit nicht verwendet wird?	Die Akkuleistung wird beeinträchtigt, wenn das Gerät länger als 6 Monate nicht verwendet wird, weshalb Sie nicht versäumen dürfen, ihn alle 6 Monate mindestens einmal zu laden.
Kann ich das Gerät nach jedem Gebrauch aufladen?	Da es sich um einen Lithium-Ionen-Akku handelt, kann ein regelmäßiges Aufladen die Lebensdauer des Akkus nicht beeinträchtigen.

Fehlersuche

Führen Sie die folgenden Maßnahmen aus.

Wenn die Probleme immer noch nicht gelöst werden können, wenden Sie sich an das Geschäft, wo Sie das Gerät erworben haben, oder an einen Kundendienst, der von Panasonic zur Reparatur autorisiert wurde.

Deutsch

	Problem	Mögliche Ursache	Handlung
Während des Ladevorgangs	Die Akkuwarnung/ Ladestatusanzeige leuchtet nicht auf.	▶ Das Gerät wurde gerade erst erworben oder längere Zeit nicht verwendet.	▶ Obwohl die Akkuwarnung/Ladestatusanzeige beim Aufladen anfänglich möglicherweise einige Minuten lang nicht leuchtet, so leuchtet sie im Verlauf des Ladevorgangs auf. Sollte die Anzeige auch nach einer Weile nicht leuchten, beauftragen Sie das Geschäft, wo Sie das Gerät erworben haben, oder einen Kundendienst mit der Instandsetzung.
		▶ Das Hauptgerät hat keinen richtigen Kontakt zur Ladestation.	▶ Vergewissern Sie sich, dass das Hauptgerät aufrecht steht, so dass seine Unterseite festen Kontakt mit der Ladestation hat und die Akkuwarnung/Ladestatusanzeige leuchtet. (Siehe Seite 31.)
	Die Akkuwarnung/ Ladestatusanzeige blinkt schnell (zweimal pro Sekunde).	▶ Die Umgebungstemperatur beim Aufladen ist zu tief oder zu hoch.	▶ Bitte laden Sie den Akku innerhalb des empfohlenen Temperaturbereichs von 5 °C bis 35 °C. Sollte die Akkuwarnung/Ladestatusanzeige blinken, obwohl Sie bei einer Temperatur innerhalb des empfohlenen Temperaturbereichs laden, beauftragen Sie das Geschäft, wo Sie das Gerät erworben haben, oder einen Kundendienst mit der Instandsetzung.

	Problem	Mögliche Ursache	Handlung
Während des Ladevorgangs	Das Gerät kann voll geladen nur einige Minuten lang betrieben werden.	▶ Das Hauptgerät hat keinen richtigen Kontakt zur Ladestation.	▶ Vergewissern Sie sich, dass das Hauptgerät aufrecht steht, so dass seine Unterseite festen Kontakt mit der Ladestation hat und die Akkuwarnung/Ladestatusanzeige leuchtet. (Siehe Seite 31.)
	Das Gerät stoppt, obwohl die Akkuwarnung/Ladestatusanzeige nicht blinkt.	▶ Der Akku hat das Ende seiner Lebensdauer (ca. 3 Jahre) erreicht.	▶ Lassen Sie den Akku durch das Geschäft, wo Sie das Gerät erworben haben, oder einen autorisierten Kundendienst austauschen.
Beim Gebrauch	Das Gerät schaltet sich nicht ein.	▶ Der Akku hat das Ende seiner Lebensdauer (ca. 3 Jahre) erreicht.	▶ Lassen Sie den Akku durch das Geschäft, wo Sie das Gerät erworben haben, oder einen autorisierten Kundendienst austauschen.
		▶ Das Gerät wird bei einer Temperatur von etwa 5 °C oder darunter verwendet.	▶ Verwenden Sie das Gerät nicht bei einer Temperatur von etwa 5 °C oder darunter.
	Der Wasserstrahl ist zu schwach.	▶ Die Düse ist verstopft. Der Düsenmund ist gequetscht.	▶ Ersetzen Sie die Düse durch eine neue.
		▶ Der Filter ist verstopft.	▶ Entfernen Sie Schmutz vom Filter. (Siehe Seite 38.)

Akkulebensdauer

Ca. 3 Jahre. Der Akku hat möglicherweise das Ende seiner Lebensdauer erreicht, wenn die Betriebszeit auch bei voller Ladung drastisch nachlässt.

(Die Akkulebensdauer kann abhängig von den Anwendungs- und Aufbewahrungsbedingungen variieren.)

Entsorgung des Geräts

Entfernen Sie den eingebauten Akku vor dem Entsorgen des Geräts.

- Der Akku muss zur Sicherheit entsorgt werden.
- Achten Sie darauf, dass der Akku an einem offiziell dafür vorgesehenen Ort entsorgt wird, wenn es einen in Ihrem Land gibt.

So entfernen Sie den Akku

Die folgende Abbildung darf nur verwendet werden, wenn das Gerät entsorgt wird. Sie darf nicht zur Reparatur verwendet werden. Wenn Sie das Gerät selbst auseinandernehmen, wird es nicht länger wasserdicht sein, was dazu führt, dass es nicht richtig funktioniert.

- Trennen Sie das Hauptgerät von der Ladestation, drücken Sie den Netzschalter, um den Strom einzuschalten und lassen Sie ihn dann eingeschaltet, bis der Akku vollständig entladen ist.
- Führen Sie Schritte ① bis ⑤ aus, um das Hauptgerät zu zerlegen und den Akku mit einem Schraubendreher herauszunehmen.

- Isolieren Sie die + und - Kontakte mit Klebeband. (Um Kurzschließen von Kontakten zu vermeiden).

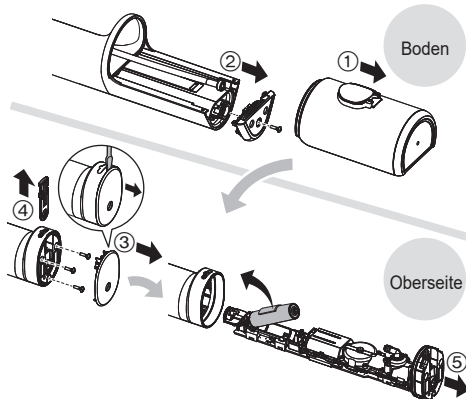

Umweltschutz und Recycling

Dieses Gerät enthält einen Lithium-Ionen-Akku. Stellen Sie bitte sicher, dass Sie den Akku an einem offiziell dafür vorgesehenen Ort entsorgen, wenn ein solcher in Ihrer Region vorhanden ist.

Spezifikationen

Stromversorgung	Siehe Namensschild auf dem Produkt (automatische Spannungskonvertierung)
Ladezeit	Ca. 17 Stunden
Betriebszeit	STUFE 5: Ca. 10 Minuten (bei 20 °C, wenn vollständig geladen)
Tankvolumen	Ca. 200 mL (Für eine Betriebszeit von ca. 60 Sekunden, bei Einstellung der Stufe des Wasserdrucks auf 5 bei Verwendung der Ultraschalldüse)
Abmessungen	Hauptgerät: 219 (H) x 63 (B) x 80 (T) mm (Nicht einschließlich Düse) Ladestation: 37 (H) x 86 (B) x 101 (T) mm
Gewicht	Hauptgerät: Ca. 275 g (einschließlich Ultraschalldüse) Ladestation: Ca. 200 g
Durch die Luft übertragener akustischer Schall	60 (dB (A) re 1 pW)

Dieses Gerät ist ausschließlich für die private Verwendung vorgesehen.





Auswechseln der Düse (separat erhältlich)

► Ultraschalldüse

- Die Düse ist aus hygienischen Gründen etwa einmal alle 6 Monate zu ersetzen, auch wenn sie nicht verformt ist.

► Orthodontische Düse



- Ersetzen Sie die orthodontische Düse nach ca. 3 Monaten. Wenn die Borsten der Bürste herausgebogen sind, ersetzen Sie sie schon vor Ablauf von 3 Monaten.

	Neue Düse (Spitze)	Deformierte (verschlissene) Düse (Spitze)
Ultraschalldüse		
Orthodontische Düse		

► Zungenpflegedüse

- Ersetzen Sie die Zungenpflegedüse nach etwa 6 Monaten.
- Wenn sich das Bürstengewebe verfärbt hat, ersetzen Sie es innerhalb von 6 Monaten.

	Neue Düse	Verfärbte Düse
Zungenpflegedüse		

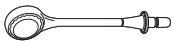
Artikelnummer	Ersatzdüse (×2)	
WEW0986	Ultraschalldüse	
WEW0984	Orthodontische Düse	
WEW0985	Zungenpflegedüse	

Vertretungsberechtigter in der EU:

Panasonic Marketing Europe GmbH
Panasonic Testing Centre
Winsbergring 15, 22525 Hamburg, Deutschland

Importeur:

Panasonic Marketing Europe GmbH
Hagenauer Strasse 43, 65203 Wiesbaden, Deutschland

Hergestellt von:

Panasonic Corporation
1006, Oaza Kadoma, Kadoma City, Osaka, Japan

Entsorgung von Altgeräten und Batterien Nur für die Europäische Union und Länder mit Recyclingsystemen



Dieses Symbol auf den Produkten, der Verpackung und/oder den Begleiddokumenten, bedeutet, dass gebrauchte elektrische und elektronische Produkte sowie Batterien nicht in den allgemeinen Hausmüll gegeben werden dürfen.



Bitte führen Sie alte Produkte und verbrauchte Batterien zur Behandlung, Aufarbeitung bzw. zum Recycling gemäß den gesetzlichen Bestimmungen den zuständigen Sammelpunkten zu. Zusätzlich ist die Rückgabe unter bestimmten Voraussetzungen auch bei Vertreibern (Verkaufsfläche für Elektro- und Elektronikgeräte von mindestens 400 m² und Lebensmitteleinzelhändler, die über eine Gesamtverkaufsfläche von mindestens 800 m² verfügen und mehrmals im Kalenderjahr oder dauerhaft auch Elektro- und Elektronikgeräte anbieten und auf dem Markt bereitstellen) möglich. Die Rücknahme hat kostenlos beim Kauf eines gleichartigen Neugerätes zu erfolgen (1:1 Rücknahme).

Unabhängig davon, gibt es die Möglichkeit, die Altgeräte kostenlos an den Vertreiber zurückzugeben (0:1 Rücknahme; Abmessungen kleiner als 25 cm und weniger als drei Altgeräte). Verreiber, die unter Verwendung von Fernkommunikationsmitteln ihre Produkte verkaufen, sind zur Rücknahme von Altgeräten verpflichtet, wenn die Lager- und Versandflächen für Elektro- und Elektronikgeräte mindestens 400 m² betragen.

Onlineverzeichnis der Sammel- und Rücknahmestellen:
<https://www.ear-system.de/ear-verzeichnis/sammel-und-ruecknahmestellen>.

Enthalten die Produkte Batterien und Akkus oder Lampen, die aus dem Altgerät zerstörungsfrei entnommen werden können, sind Sie als Endnutzer gesetzlich dazu verpflichtet, diese vor der Entsorgung zu entnehmen und getrennt als Batterie bzw. Lampe zu entsorgen. Batterien können zusätzlich im Handelsgeschäft unentgeltlich zurückgegeben werden. Indem Sie diese Produkte und Batterien

ordnungsgemäß entsorgen, helfen Sie dabei, wertvolle Ressourcen zu schützen und eventuelle negative Auswirkungen, insbesondere beim Umgang mit lithiumhaltigen Batterien, auf die menschliche Gesundheit und die Umwelt zu vermeiden.

Für mehr Informationen zu Sammlung und Recycling, wenden Sie sich bitte an Ihren örtlichen Abfallentsorgungsdienstleister. Gemäß Landesvorschriften können wegen nicht ordnungsgemäßer Entsorgung dieses Abfalls Strafgelder verhängt werden.

Datenschutz

Wir weisen alle Endnutzer von Elektro- und Elektronikaltgeräten darauf hin, dass Sie für das Löschen personenbezogener Daten auf den zu entsorgenden Altgeräten selbst verantwortlich sind.

Hinweis für das Batteriesymbol (Symbol unten):

Dieses Symbol kann in Kombination mit einem chemischen Symbol abgebildet sein. In diesem Fall erfolgt dieses auf Grund der Anforderungen derjenigen Richtlinien, die für die betreffende

Chemikalie erlassen wurden.

Mode d'emploi

Hydropulseur rechargeable (Utilisation domestique)

EW-DJ67

Modèle No

EW-DJ66

Table des matières

Consignes de sécurité	49	Questions - Réponses	62
Informations importantes	53	Dépannage	63
Identification des pièces	54	Durée de vie de la batterie	66
Charge	55	Mise au rebut de l'appareil	66
Utilisation	56	Spécifications	67
Zones de soin	58	Changement de la canule	
Après utilisation	60	(vendue séparément)	67

Merci d'avoir choisi ce produit Panasonic.

Avant de faire fonctionner cet appareil, veuillez lire toutes les instructions et les conserver pour une utilisation ultérieure.

AVERTISSEMENT

- Ne pas mettre le chargeur dans l'eau ni le laver avec de l'eau. Ceci pourrait provoquer un choc électrique ou un incendie dû à un court-circuit.
- Toujours débrancher la fiche d'alimentation de la prise de courant lors du nettoyage du chargeur. Sinon, ceci pourrait provoquer un choc électrique ou des blessures.
- Le cordon d'alimentation ne peut pas être remplacé. Si le cordon est endommagé, le chargeur doit être mis au rebut. Sinon ceci risque de causer un accident ou des blessures.
- Les hypopulseurs peuvent être utilisés sous surveillance par des enfants d'au moins 8 ans et des personnes aux capacités physiques, sensorielles ou mentales réduites ou manquant d'expérience et de connaissances.
- Les hypopulseurs doivent être utilisés avec de l'eau froide ou tiède ou des solutions spécifiques définies dans les instructions du fabricant.
- Les enfants ne doivent pas jouer avec l'appareil.
- Ne pas utiliser autre chose que le chargeur fourni pour quelque usage que ce soit. Et ne pas utiliser un autre produit avec le chargeur fourni. (Voir page 54.) Ceci risque de provoquer des brûlures ou un incendie en raison d'un court-circuit.
- Le symbole suivant indique qu'une unité d'alimentation électrique détachable spécifique est nécessaire pour raccorder l'appareil électrique au réseau d'alimentation. La référence du type d'unité d'alimentation électrique est indiquée près du symbole.



Consignes de sécurité

Veillez vous assurer de suivre ces instructions.

Afin d'éviter les accidents, les blessures ou les dommages aux propriétés, veuillez suivre les instructions suivantes.

- **Le tableau suivant indique l'ampleur des dégâts causés par un mauvais fonctionnement.**

DANGER

Indique le danger potentiel pouvant entraîner des blessures graves ou la mort.

AVERTISSEMENT

Indique un danger potentiel qui pourrait entraîner des blessures graves ou la mort.

ATTENTION

Indique un danger potentiel susceptible d'entraîner des blessures mineures ou des dégâts matériels.

AVERTISSEMENT

► **Prévention des accidents**

- Ne pas le ranger dans un endroit à portée des enfants. Ne pas les laisser l'utiliser.
 - Ceci risque de provoquer un accident ou des blessures en raison de l'ingestion accidentelle de pièces démontables.

AVERTISSEMENT

► Alimentation

- Ne pas brancher la fiche d'alimentation sur une prise secteur ni la débrancher avec les mains humides.
 - Ceci pourrait entraîner un choc électrique ou des blessures.
- Ne pas placer le chargeur au-dessus ou à proximité d'un lavabo ou d'une baignoire.
- Ne pas utiliser lorsque le cordon d'alimentation ou la fiche d'alimentation sont endommagés ou lorsque le raccord à la prise de courant est desserré.
- Ne pas endommager, modifier, plier de force, tirer, entortiller ou envelopper le cordon d'alimentation ou la fiche d'alimentation. Et ne pas placer d'objet lourd sur le cordon d'alimentation ni le pincer.
 - Ceci pourrait provoquer un choc électrique ou un incendie dû à un court-circuit.
- Ne pas utiliser une tension nominale supérieure à celle de la prise ou du câble secteur.
 - Dépasser la tension nominale en connectant trop de fiches d'alimentation dans une prise de secteur peut entraîner un incendie dû à une surchauffe.
- S'assurer de toujours faire fonctionner l'appareil par le biais d'une source d'alimentation électrique dont la tension correspond à la tension nominale indiquée sur le chargeur.
- Insérez à fond la fiche d'alimentation.
 - Sinon, ceci pourrait provoquer un incendie ou un choc électrique.

► En cas d'anormalité ou de dysfonctionnement

- Arrêter immédiatement de l'utiliser et débrancher la fiche d'alimentation lors de l'utilisation d'un chargeur.
 - Sinon, ceci pourrait provoquer un incendie, un choc électrique ou des blessures.
- <En cas d'anomalie ou de défaillance>
 - L'appareil principal ou le chargeur est déformé ou anormalement chaud.
 - L'appareil principal ou le chargeur sentent le brûlé.
 - Un bruit anormal est constaté au cours de l'utilisation ou du chargement de l'appareil principal ou du chargeur.
 Demander immédiatement de faire vérifier ou réparer l'appareil par un centre de service agréé.

► Ce produit

- Ce produit dispose d'une batterie rechargeable intégrée. Ne pas la jeter dans le feu, l'exposer à la chaleur, ni la charger, l'utiliser ou la laisser dans un environnement à la température élevée.
 - Tout manquement à ce qui précède peut entraîner une surchauffe, une inflammation ou une explosion de batterie rechargeable intégrée.
- Ne pas modifier, ni réparer l'appareil.
 - Ceci pourrait provoquer un incendie, un choc électrique ou des blessures.
 - Contactez un centre de service agréé pour les réparations (remplacement de la batterie, etc.).
- Ne jamais démonter l'appareil, sauf lors de sa mise au rebut.
 - Ceci pourrait provoquer un incendie, un choc électrique ou des blessures.

AVERTISSEMENT

► Nettoyage

- Nettoyer régulièrement la fiche d'alimentation pour éviter l'accumulation de poussière (une fois tous les six mois).
 - Sinon, cela pourrait déclencher un incendie dû à un défaut d'isolement provoqué par l'humidité.Débrancher la fiche d'alimentation et nettoyer avec un chiffon sec.

ATTENTION

► Protection des dents et des gencives

- Les personnes qui ne sont pas en mesure de faire fonctionner cet appareil ne doivent pas l'utiliser.
- Les personnes avec une faible perception orale ne doivent pas utiliser cet appareil.
 - Ceci risque de causer des blessures ou d'endommager les dents, les gencives ou la langue.

- Les personnes souffrant d'une maladie parodontale, qui ont suivi un traitement dentaire ou qui s'inquiètent de symptômes à l'intérieur de leur bouche doivent consulter un dentiste avant utilisation.
- Veuillez observer les précautions suivantes lorsque vous utilisez la canule de soins de la langue.
 - Ne laissez pas les enfants l'utiliser.
 - Ne pas broser avec force.
 - Ne pas insérer trop profondément (environ 3/4 de la plage visible).
- En cas d'inflammation de la langue, arrêtez d'utiliser l'appareil et consultez un médecin si l'inflammation persiste après 3 jours.
 - Sinon ceci risque de causer des blessures ou d'endommager les dents, les gencives ou la langue.

► Ce produit

- Ne l'utiliser que pour l'hygiène bucco-dentaire.
 - Cela pourrait entraîner un accident ou des blessures si le jet d'eau est dirigé vers les yeux, le nez, les oreilles, la langue ou la gorge.
- Ne remplissez pas le réservoir d'eau avec de l'eau à plus de 40 °C.
 - Ceci pourrait provoquer des brûlures.
- Ne pas partager la canule avec votre famille ou d'autres personnes.
 - Ceci risque de provoquer une infection ou une inflammation.
- Ne placez pas d'objet métallique tel qu'une pièce de monnaie ou un clip sur le chargeur.
 - Ceci pourrait provoquer des brûlures dues à une chaleur excessive.

 **ATTENTION****► Précautions à prendre**

- Ne pas laisser d'objets en métal ou de déchets adhérer à la fiche d'alimentation.
 - Ceci pourrait provoquer un choc électrique ou un incendie dû à un court-circuit.
- Ne pas le laisser tomber ou le soumettre à un choc.
 - Ceci pourrait provoquer des blessures.
- Ne pas enrouler le cordon d'alimentation autour du chargeur lors du rangement.
 - Ceci risque de rompre le fil du cordon d'alimentation avec la charge, et causer un incendie dû à un court-circuit.
- Débrancher la fiche d'alimentation de la prise domestique lorsque l'appareil n'est pas en train de charger.
 - Sinon, ceci pourrait provoquer un choc électrique ou un incendie dû à une fuite électrique résultant d'une détérioration de l'isolement.
- Débrancher la fiche d'alimentation en la tenant plutôt qu'en tirant sur le cordon d'alimentation.
 - Sinon, ceci pourrait provoquer un choc électrique ou un incendie dû à un court-circuit.
- Après utilisation, nettoyer l'appareil principal et la canule et les sécher. (Voir pages 60 à 62.)
 - Sinon ceci pourrait affecter votre santé en raison de la propagation de moisissures et de bactéries.

Gestion de la batterie retirée lors de la mise au rebut **DANGER**

- La batterie rechargeable s'utilise uniquement avec cet appareil. Ne pas utiliser la batterie avec un quelconque autre appareil.
- Ne pas recharger la batterie une fois qu'elle a été retirée de l'appareil.
- Ne pas la jeter au feu ou la soumettre à une source de chaleur.
- Ne pas la soumettre à un choc, la démonter, la modifier ou la percer avec un clou.
- Ne pas laisser les bornes positives et négatives de la batterie entrer en contact l'une avec l'autre via des objets en métal.
- Ne pas ranger ou transporter la batterie avec des bijoux métalliques, comme des colliers ou des épingles à cheveux.
- Ne pas utiliser ou laisser la batterie dans un endroit où elle sera exposée à des températures élevées, comme en plein soleil ou à proximité d'autres sources de chaleur.
- Ne jamais enlever la protection de la batterie.
 - Tout manquement à ce qui précède peut entraîner une surchauffe, une inflammation ou une explosion de l'appareil.

AVERTISSEMENT

- Une fois la batterie rechargeable retirée, ne pas la laisser à portée des enfants ou des nourrissons.
 - En cas d'absorption accidentelle, la batterie est nocive pour le corps.
En pareil cas, consulter un médecin immédiatement.
- Si le liquide en provenance de la batterie fuit et entre en contact avec les yeux, ne pas frotter et rincer soigneusement avec de l'eau propre, comme l'eau du robinet.
 - Le non-respect de cette consigne peut causer des lésions oculaires.
Consultez immédiatement un médecin.

ATTENTION

- Si du liquide en provenance de la batterie fuit et entre en contact avec la peau ou les vêtements, rincer à l'eau propre, comme l'eau du robinet.
 - Le non-respect de cette consigne peut provoquer une inflammation.

Informations importantes

- Lorsque vous commencez à utiliser l'hydropulseur, vous pouvez constater de légers saignements au niveau des gencives, même si vos gencives peuvent être en bonne santé. C'est parce que vos gencives reçoivent pour la première fois une stimulation de l'hydropulseur. Le saignement devrait s'arrêter après une ou deux semaines d'utilisation. Si les saignements persistent pendant plus de deux semaines, cela peut être le signe d'une condition anormale de vos gencives, comme une maladie parodontale. Dans ce cas, cessez d'utiliser l'hydropulseur et consultez un dentiste.
- Ne pas mettre du sel, du bain de bouche ou d'autres produits chimiques dans le réservoir d'eau. Ceci pourrait provoquer un dysfonctionnement.
- Ne pas sécher l'appareil avec un sèche-cheveux ou un radiateur soufflant. Ceci risque de causer un dysfonctionnement ou une déformation des pièces.
- Ranger l'appareil dans un emplacement avec une faible humidité après utilisation. Laisser l'appareil dans une salle de bain risque de causer des dysfonctionnements.
- Recharger l'appareil correctement conformément à ses consignes d'utilisation. (Consultez la page 55 « Charge ».)
- Cet appareil contient une pile qui ne peut être remplacée que par du personnel qualifié. Veuillez contacter un centre de service agréé pour les détails de la réparation.

Identification des pièces

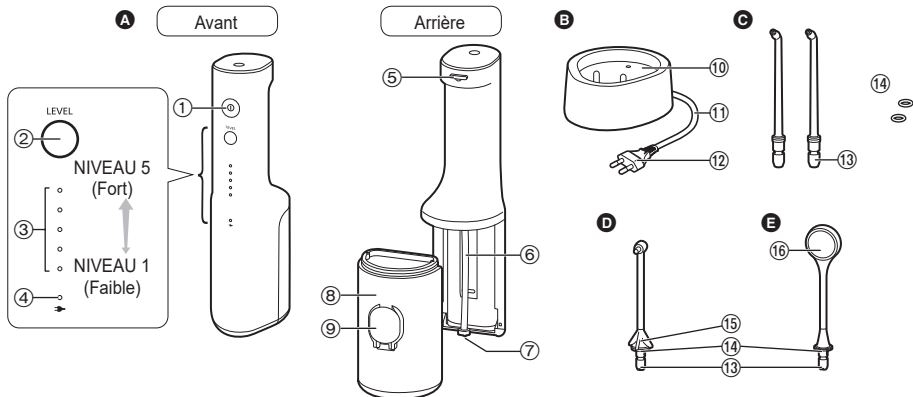

A Appareil principal

- ① Bouton de mise en marche (Ⓚ)
- ② Bouton de sélection de mode
- ③ Indicateur du niveau de pression d'eau (bleu)
- ④ Indicateur d'état de charge/de batterie faible (rouge)
- ⑤ Bouton de libération de la canule
- ⑥ Tuyau d'aspiration
- ⑦ Filtre
- ⑧ Réservoir d'eau

B Chargeur (RE8-59)

- ⑨ Couverture du réservoir d'eau
- ⑩ Socle de charge
- ⑪ Cordon d'alimentation
- ⑫ Fiche d'alimentation

C Canule à ultrasons (x2)

EW-DJ67 EW-DJ66

D Canule orthodontique (x1)

EW-DJ67

E Canule de soins de la langue (x1)

EW-DJ67

- ⑬ Port d'insertion de la canule
- ⑭ Anneau d'identification
- ⑮ Poignée de canule
- ⑯ Tissu

- La canule est un consommable. (Voir page 67.)

Remarque

Il peut rester de l'humidité à l'intérieur de l'appareil principal (réservoir d'eau et tuyau d'aspiration) laissée par l'eau distillée utilisée pour tester le produit.

Charge

Lorsque le niveau de la batterie est faible

L'indicateur d'état de charge/de batterie faible () clignote une fois par seconde dans les cas suivants.

- Lorsque vous placez le bouton de mise en marche sur « ON »
- Lorsque vous appuyez sur le bouton de sélection de mode
- Lorsque vous placez le bouton de mise en marche sur « OFF » (le clignotement s'arrête au bout de 5 secondes)

Lorsque l'indicateur d'état de charge/de batterie faible () clignote, chargez la batterie.



(Clignotant: )

1 Insérez la fiche d'alimentation dans une prise de courant.

2 Insérez l'appareil principal directement dans la section de charge avec la face avant tournée vers l'avant.

- La recharge est terminée après environ 17 heures. (La durée de charge peut varier selon la capacité restante de la batterie.)

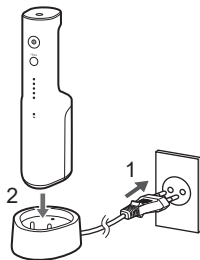

► Affichage pendant la charge

Charge en cours



Charge terminée



Anomalie de charge
(Clignote rouge deux fois par seconde)



(Allumé ● /Éteint ○ /Clignotant: )

3 Par mesure de sécurité et par souci d'économie d'énergie, déconnectez la fiche d'alimentation.

- Charger la batterie pendant plus de 17 heures n'endommagera pas l'appareil principal.

Comment vérifier si la charge est terminée

Lorsque la charge est terminée, si vous connectez l'appareil principal au chargeur puis le déconnectez, l'indicateur d'état de charge/de batterie faible () s'allume puis s'éteint au bout de 5 secondes.

Durée de fonctionnement après une charge complète

Environ 10 minutes

(Lorsque le niveau de pression de l'eau réglé sur 5)

- Elle dépend de la température ambiante et des conditions d'utilisation.

► Notes

- La durée de charge peut être différente lorsque l'appareil est utilisé pour la première fois, ou s'il n'a pas été utilisé pendant plus de 6 mois.

En outre, l'indicateur d'état de charge/de batterie faible () peut ne pas s'allumer dans les premières minutes de charge, mais il s'allumera à mesure que la charge progresse.

- La batterie se détériorera si elle n'est pas utilisée pendant plus de 6 mois. Par conséquent assurez-vous de charger complètement l'appareil au moins une fois tous les 6 mois.
- La température ambiante recommandée pour la charge est de 5 °C à 35 °C. La batterie risque de ne pas se charger correctement ou de ne pas se charger du tout à une température très élevée ou très basse.
- Le fait de continuer à charger la batterie n'a pas d'incidence sur ses performances.

Utilisation**1 Remplissez le réservoir d'eau.**

1. Ouvrez le couvercle du réservoir d'eau.

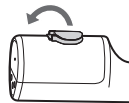

2. Ajoutez de l'eau tout en maintenant droit l'appareil principal.

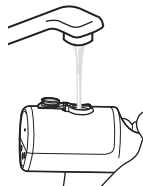

- Utilisez toujours de l'eau fraîche du robinet froide ou tiède.
- Si l'eau est froide, utilisez de l'eau tiède à une température de 40 °C ou moins.

Position remplie d'eau



3. Fermez bien le couvercle du réservoir d'eau.

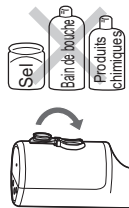

2 Installez la canule.

- Enfoncez fermement jusqu'au « dé clic ».
- Choisissez une canule en fonction de votre objectif. (Voir pages 58 à 60.)

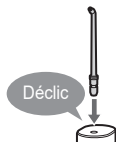

3 Appuyez sur Bouton de sélection de mode et sélectionnez le niveau de pression de l'eau.

- Lorsque vous appuyez sur Bouton de sélection de mode, le niveau de pression de l'eau qui a été utilisé la dernière fois est sélectionné.

Ensuite, chaque fois que vous appuyez sur Bouton de sélection de mode, le niveau de pression de l'eau change comme suit : 1 (faible) → 2 → 3 → 4 → 5 (fort) → 1...

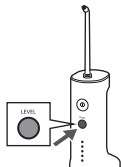

4 Nettoyez l'intérieur de votre bouche avec le jet d'eau.

1. Placez la canule dans votre bouche.
2. Refermez délicatement la bouche.
3. Placez le bouton de mise en marche sur « ON » (①).
 - Vous pouvez changer le niveau de pression de l'eau en appuyant sur Bouton de sélection de mode, même pendant que vous utilisez l'appareil.
 - Si l'appareil principal est trop incliné, l'eau ne sortira pas de la canule.
 - Utilisable également dans une baignoire.



Point 1

Maintenez votre visage au-dessus du lavabo.

Point 2

Placez l'appareil principale à la verticale.

- ## 5 Pour éviter les éclaboussures d'eau, placez le bouton de mise en marche sur « OFF » (①) tout en maintenant la canule dans votre bouche après utilisation.

Si le couvercle du réservoir d'eau se détache

Vous pouvez fixer le couvercle du réservoir d'eau en suivant la procédure ci-dessous si celui-ci se détache.

**À propos de la fonction de mémoire du niveau de pression de l'eau**

Le dernier niveau de pression de l'eau sélectionné est mémorisé, et l'appareil commence de ce niveau la fois suivante.

Lorsque l'appareil n'a pas été utilisé pendant une période prolongée ou lorsque la batterie est épuisée, le niveau de pression de l'eau revient à 1.

Durée de fonctionnement avec l'appareil rempli d'eau

Environ 60 secondes.

(Lorsque le niveau de pression de l'eau réglé sur 5)

► Notes

- Lors de la première utilisation de l'appareil, appuyez sur le bouton de mise en marche (ⓘ) et vérifiez le niveau de pression de l'eau tandis que l'eau sort. Si vous ressentez une irritation importante, placez le bouton de mise en marche sur « OFF » et utilisez l'appareil depuis le niveau 1 de pression de l'eau.

- L'appareil risque de ne pas fonctionner à une température ambiante d'environ 5 °C ou moins.
- N'appuyez pas trop fort la pointe de la canule à ultrasons sur les dents ou les gencives.
- Ne placez pas le bouton de mise en marche sur « ON » (ⓘ) alors que le réservoir d'eau est vide à moins que vous ne séchiez l'humidité à l'intérieur de l'appareil principal. (Cela pourrait entraîner un dysfonctionnement.)

Zones de soin

- Réglez l'angle et le mouvement de la canule en fonction de l'objectif et de la zone que vous souhaitez nettoyer.
- Dans les zones où les gencives sont sensibles, réglez le niveau de pression de l'eau sur 1.

**Canule à ultrasons**

À nettoyer avec un puissant jet d'eau.

► Utilisation**Nettoyage interdentaire**

- Dirigez le jet d'eau sur l'espace entre les dents.
- Dirigez depuis les faces avant et arrière des dents.



Nettoyage de poche parodontale

- Dirigez le jet d'eau sur l'espace entre les dents et les gencives.
- Déplacez lentement le jet d'eau le long de la gencive.
- Nettoyez l'avant et l'arrière des dents ainsi que derrière les molaires.



Soins des gencives

- Stimuler les gencives.



Canule orthodontique

À nettoyer avec un jet d'eau 2 en 1 et une brosse.

► Utilisation

Placez légèrement la pointe de la brosse sur les dents de travers.

- Placez la pointe de la brosse sur la zone difficile d'accès pour une brosse à dents et qui a tendance à rester non polie.
- Agitez la brosse principalement dans les espaces interdentaires.



---Pour la zone du boîtier orthodontique---



Canule à ultrasons

- Dirigez le jet d'eau autour des boîtiers orthodontiques et des brides.



Canule orthodontique

- Insérez la brosse dans l'espace entre les dents et le support orthodontique.
- Agitez la pointe de la brosse.



Pour ajuster l'orientation de la canule

Vous pouvez régler le sens du jet d'eau en tournant la poignée de la canule.



Canule de soins de la langue

Pour nettoyer la surface de la langue avec le tissu et le flux d'eau.

► Nettoyage de la langue

- Réglez le niveau de pression de l'eau sur 5.

(Pour rincer complètement la langue.)

- Pendant le jet d'eau, appliquez légèrement la canule de soins de la langue sur la langue et déplacez-la lentement de l'arrière vers l'avant de façon répétée.
- Le nettoyage de la langue est autorisé une fois par jour.
- Une force excessive peut blesser la surface de la langue.
- N'allez pas loin dans votre langue.
- Si vous tirez la langue vers l'avant pendant le nettoyage, le réflexe nauséeux* sera moins probable.

*Fait référence à l'état de nausée.

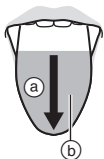

- (a) De l'arrière à l'avant
- (b) Plage de nettoyage (environ 3/4 de la plage visible)

Pour nettoyer la surface de la langue avec le tissu

Il arrive parfois que le tissu soit coincé dans la surface de la langue.

Veillez reculer le tissu légèrement en arrière pour le retirer.

- Après utilisation, il se peut que de l'eau s'écoule de la canule, car de l'eau peut se trouver dans le tissu de la canule. Veillez l'enlever après l'avoir vidangé. (Voir cette page.)

Après utilisation

Veillez nettoyer l'appareil après chaque utilisation.

1 Pour garder l'appareil propre, versez l'eau restante.

1. Ouvrez le couvercle du réservoir d'eau, et versez l'eau restante.
 - Veillez à verser l'eau restante après chaque utilisation.



2. Allumez le bouton de mise en marche (ⓘ) pour vider l'eau restante dans l'appareil principal.
3. Éteignez le bouton de mise en marche (ⓘ) lorsque l'eau cesse de sortir.
4. Tirez sur la canule tout en appuyant sur le bouton de libération de la canule.

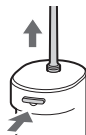
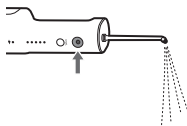

5. Tirez le réservoir d'eau vers le bas pour l'enlever.



2 Nettoyez à l'eau.

- Le réservoir d'eau peut être lavé au lave-vaisselle.
- Ne pas le soumettre à un choc sur le lavabo lorsque vous le videz.



3 Rangez l'appareil après l'avoir séché.

1. Essuyez l'eau de la canule, du réservoir d'eau et de l'appareil principal avec une serviette ou un objet similaire, et séchez-les dans un endroit bien aéré à l'ombre.



2. Fixez le réservoir d'eau.

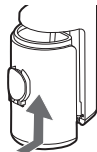

3. Placez l'appareil principal à la verticale sur le chargeur.

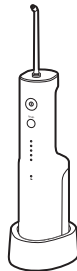

► Notes

- Ne lavez pas l'appareil à l'eau chaude dépassant 50 °C (sauf le réservoir d'eau).
- Utilisez un détergent ménager neutre et rincez soigneusement avec de l'eau afin de s'assurer qu'il ne reste plus de détergent après le nettoyage.
- N'utilisez jamais de diluant, benzine ou alcool. (Cela pourrait entraîner un dysfonctionnement, ou encore la fissure ou la décoloration des pièces.)

- Ne grattez pas le tissu de la canule de soins de la langue avec une pointe acérée, un ongle ou un objet similaire.

Comment fixer l'anneau d'identification

Cela vous permet de distinguer les différentes canules lorsque vous partagez un même hydropulseur avec toute la famille.

Canule orthodontique/
Canule de soins de la langue

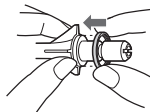

Alignez l'anneau d'identification (dans n'importe quelle direction) avec la canule pour l'installer.

- Même si l'anneau d'identification n'est pas fixé, les performances de la canule n'en sont pas affectées.

Canule à ultrasons

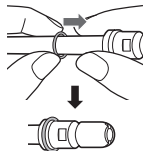

Faites glisser l'anneau d'identification en caoutchouc.

Lorsque le jet d'eau est médiocre

Enlevez les saletés du filtre (l'extrémité du tuyau d'aspiration). Frottez délicatement le filtre avec une brosse douce.

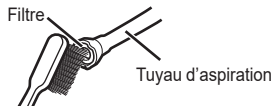

Si la saleté vous préoccupe

Essuyez le chargeur avec un chiffon sec.
(Ne rincez pas à l'eau.)



Questions - Réponses

Question

La batterie se détériorera-t-elle si elle n'est pas utilisée pendant une période prolongée ?

Réponse

La batterie se détériorera si elle n'est pas utilisée pendant plus de 6 mois, il faut donc veiller à effectuer une charge complète au moins une fois tous les 6 mois.

Puis-je recharger l'appareil après chaque utilisation ?

La batterie utilisée est une batterie lithium-ion, donc la recharge de l'appareil après chaque utilisation n'aura aucun effet sur la durée de vie de la batterie.

Dépannage

Procédez comme suit.

Si vous ne parvenez toujours pas à résoudre les problèmes, contactez le magasin où vous avez acheté l'unité ou un centre de service autorisé par Panasonic pour la réparation.

	Problème	Cause possible	Action
Pendant le chargement	L'indicateur d'état de charge/de batterie faible ne s'allume pas.	▶ L'appareil vient d'être acheté ou il n'a pas été utilisé pendant un certain temps. ▶	Bien que l'indicateur d'état de charge/de batterie faible peut ne pas s'allumer dans les premières minutes de charge, il s'allumera à mesure que la charge progresse. S'il ne s'allume pas après un instant, veuillez demander une réparation au magasin où vous avez acheté l'unité ou à un centre de service.
		▶ L'appareil principal n'est pas correctement en contact avec le chargeur. ▶	Vérifiez que l'appareil principal est à la verticale de sorte que sa partie inférieure se trouve en contact avec le chargeur et que l'indicateur d'état de charge/de batterie faible est allumé. (Voir page 55.)
	L'indicateur d'état de charge/de batterie faible clignote rapidement (deux fois par seconde).	▶ La température ambiante est trop basse ou trop élevée pendant la charge. ▶	Veuillez charger dans la plage de température recommandée comprise entre 5 °C et 35 °C. Si l'indicateur d'état de charge/de batterie faible clignote même lorsque vous chargez dans la plage de température recommandée, contactez le magasin où vous avez acheté l'unité ou un centre de service pour réparation.

	Problème	Cause possible	Action
Pendant le chargement	L'appareil ne peut être utilisé que pendant quelques minutes même après une charge complète.	▶ L'appareil principal n'est pas correctement en contact avec le chargeur.	▶ Vérifiez que l'appareil principal est à la verticale de sorte que sa partie inférieure se trouve en contact avec le chargeur et que l'indicateur d'état de charge/ de batterie faible est allumé. (Voir page 55.)
	L'indicateur d'état de charge/de batterie faible ne clignote pas, mais l'appareil cesse de fonctionner.	▶ La batterie a atteint la fin de sa durée de vie (environ 3 ans).	▶ Faites remplacer la batterie par le magasin où vous avez acheté l'unité ou un centre de service agréé.
Pendant l'utilisation	L'appareil ne fonctionne pas.	▶ La batterie a atteint la fin de sa durée de vie (environ 3 ans).	▶ Faites remplacer la batterie par le magasin où vous avez acheté l'unité ou un centre de service agréé.
		▶ L'appareil est utilisé à environ 5 °C ou moins.	▶ N'utilisez pas l'appareil à environ 5 °C ou moins.
	Le jet d'eau est médiocre.	▶ La canule est bouchée. La sortie de la canule est obstruée.	▶ Remplacez la canule par une neuve.
▶ Le filtre est bouché.		▶ Enlevez la saleté du filtre. (Voir page 62.)	

Durée de vie de la batterie

Environ 3 ans. La batterie a peut-être atteint la fin de sa durée de vie utile si la fréquence d'utilisation diminue considérablement, même après une charge complète.
(La durée de vie utile de la batterie peut varier en fonction de l'utilisation ou des conditions de stockage.)

Mise au rebut de l'appareil

Retirer la batterie rechargeable intégrée avant la mise au rebut de l'appareil.

- La batterie doit être jetée au rebut en toute sécurité.
- Veuillez vous assurer que la batterie est mise au rebut dans un endroit officiellement prévu à cet effet, le cas échéant.

Comment retirer la batterie

Cette illustration doit seulement être utilisée lors de la mise au rebut de l'appareil et ne doit pas être utilisée pour le réparer. Si vous démontez vous-même l'appareil, il ne se sera plus étanche, ce qui risque de provoquer des dysfonctionnements.

- Retirez l'appareil principal du chargeur, appuyez sur le commutateur d'alimentation pour mettre l'appareil sous tension, puis laissez-le sous tension jusqu'à ce que la pile soit entièrement déchargée.
- Effectuer les étapes ① à ⑤ pour démonter l'appareil principal et retirer la batterie à l'aide d'un tournevis.
- Isolez les bornes + et - en appliquant dessus du ruban adhésif. (Pour éviter que les bornes soient court-circuitées).

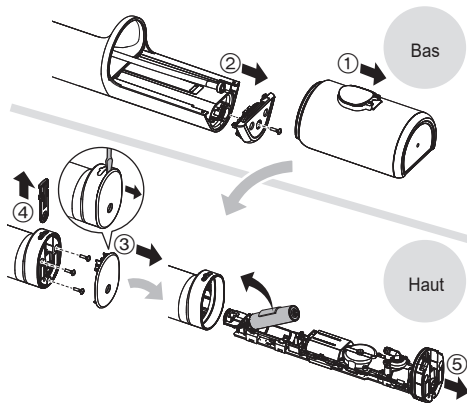

Protection de l'environnement et recyclage des matériaux
L'appareil contient une batterie lithium-ion.
Veuillez vous assurer que la batterie est mise au rebut dans un endroit prévu à cet effet, s'il en existe dans votre pays.

Spécifications

Source d'alimentation	Voir la plaque signalétique sur le produit (Conversion de tension automatique)
Durée de charge	Environ 17 heures
Durée de fonctionnement	NIVEAU 5: Environ 10 minutes (à 20 °C quand totalement chargé)
Capacité du réservoir	Environ 200 mL (Pendant environ 60 secondes de fonctionnement lorsque le niveau de pression de l'eau est réglé sur 5 lors de l'utilisation de la canule à ultrasons)
Dimensions	Appareil principal : 219 (H) x 63 (L) x 80 (P) mm (canule non incluse) Chargeur: 37 (H) x 86 (L) x 101 (P) mm
Poids	Appareil principal : Environ 275 g (canule à ultrasons incluse) Chargeur: Environ 200 g
Bruit émis	60 (dB (A) re 1 pW)

Ce produit est destiné à une utilisation domestique uniquement.





Changement de la canule (vendue séparément)

► Canule à ultrasons

- La canule doit être remplacée une fois tous les 6 mois environ pour des raisons d'hygiène même si elle n'est pas déformée.



► Canule orthodontique



- Remplacez la canule orthodontique après environ 3 mois. Si les poils de la brosse sont pliés, remplacez-la même dans les 3 mois.

	Canule neuve (pointe)	Canule déformée (usée) (pointe)
Canule à ultrasons		
Canule orthodontique		

► Canule de soins de la langue

- Remplacez la canule de soins de la langue après environ 6 mois.
- Si le tissu de la brosse est décoloré, remplacez-le même dans les 6 mois.

	Canule neuve	Canule décolorée
Canule de soins de la langue		

Numéro de pièce	Canule de recharge (×2)	
WEW0986	Canule à ultrasons	
WEW0984	Canule orthodontique	
WEW0985	Canule de soins de la langue	



FR

Cet appareil,
ses accessoires,
et batterie
se recyclent

À DÉPOSER
EN MAGASIN



À DÉPOSER
EN DÉCHÈTERIE



OU

Points de collecte sur www.quefairedemesdechets.fr
Privilégiez la réparation ou le don de votre appareil !

Représentant autorisé dans l'UE :

Panasonic Marketing Europe GmbH
Panasonic Testing Centre
Winsbergring 15, 22525 Hamburg, Allemagne

Importateur :

Panasonic Marketing Europe GmbH
Hagenauer Strasse 43, 65203 Wiesbaden, Allemagne

Fabriqué par :

Panasonic Corporation
1006, Oaza Kadoma, ville de Kadoma, Osaka, Japon

L'élimination des équipements et des piles/ batteries usagés

**Applicable uniquement dans les pays membres de
l'Union européenne et les pays disposant de
systèmes de recyclage**



Apposé sur le produit lui-même, sur son emballage, ou figurant dans la documentation qui l'accompagne, ce pictogramme indique que les piles/batteries, appareils électriques et électroniques usagés, doivent être séparés des ordures ménagères. Afin de permettre le traitement, la valorisation et le recyclage adéquats des piles/batteries et des appareils usagés, veuillez les porter à l'un des points de collecte prévus, conformément à la législation nationale en vigueur. En les éliminant conformément à la réglementation en vigueur, vous contribuez à éviter le gaspillage de ressources précieuses ainsi qu'à protéger la santé humaine et l'environnement. Pour de plus amples renseignements sur la collecte et le recyclage, veuillez vous renseigner auprès des collectivités locales.

Le non-respect de la réglementation relative à l'élimination des déchets est passible d'une peine d'amende.



Note relative au pictogramme à apposer sur les piles/batteries (pictogramme du bas)

Si ce pictogramme est combiné avec un symbole chimique, il répond également aux exigences posées par la Directive relative au produit chimique concerné.

Istruzioni d'uso

(Uso domestico) Irrigatore orale ricaricabile

N. di modello EW-DJ67
EW-DJ66

Indice

Precauzioni di sicurezza	71	Domande frequenti	84
Informazioni importanti	75	Risoluzione dei problemi	85
Identificazione parti	76	Durata della batteria	88
Caricare	77	Smaltimento dell'apparecchio	88
Come usare	78	Caratteristiche tecniche	89
Suggerimenti per l'utilizzo	80	Sostituzione cannuccia	
Dopo l'uso	82	(venduta separatamente)	89

Grazie per aver acquistato questo prodotto Panasonic.

Prima di utilizzare questa unità, leggere le presenti istruzioni per intero e conservarle per eventuale consultazione futura.

AVVERTENZA

- Non immergere il caricabatterie nell'acqua o lavarlo con acqua.
Ciò potrebbe causare scosse elettriche o incendi a causa di un corto circuito.
- Staccare sempre la spina di alimentazione dalla presa di corrente durante la pulizia del caricabatterie.
In caso contrario, potrebbe causare scosse elettriche o lesioni.
- Il cavo di alimentazione non può essere sostituito. Se il cavo è danneggiato, il caricabatterie deve essere rottamato.
In caso contrario, potrebbe causare un incidente o lesioni.
- Gli irrigatori orali possono essere utilizzati sotto supervisione da bambini di età superiore a 8 anni e da persone con capacità fisiche, sensoriali o mentali ridotte, prive di esperienza o delle necessarie conoscenze.
- Gli irrigatori orali si utilizzano con acqua fredda o tiepida, oppure con soluzioni specifiche secondo quanto stabilito nelle istruzioni del produttore.
- Tenere fuori dalla portata dei bambini.
- Non utilizzare oggetti diversi dal caricabatterie fornito in dotazione per qualsiasi scopo. Inoltre, non servirsi del caricabatterie fornito per altri prodotti. (Far riferimento alla pagina 76.)
Potrebbe causare ustioni o incendi a causa di un corto circuito.
- Il seguente simbolo indica la necessità di disporre di una specifica unità di alimentazione staccabile per collegare l'apparecchio elettrico alla presa di corrente. Il tipo di unità di alimentazione di riferimento è indicato accanto al simbolo.



Precauzioni di sicurezza

Assicurarsi di seguire queste istruzioni.

Per prevenire incidenti, lesioni o danni alle cose, si prega di seguire le istruzioni sottostanti.

- Il seguente schema indica il grado dei danni causati da un utilizzo improprio.



PERICOLO

Indica un rischio potenziale che può provocare gravi lesioni o decesso.



AVVERTENZA

Indica un rischio potenziale che potrebbe provocare gravi lesioni o decesso.



ATTENZIONE

Indica un rischio potenziale che potrebbe provocare lesioni di minore entità o danni alle cose.



AVVERTENZA

► Prevenzione degli incidenti

- Tenere fuori dalla portata di bambini e neonati. Non lasciare che ci giochino.
 - La mancata osservanza di questa precauzione può causare incidenti o infortuni dovuti all'ingestione accidentale delle parti rimovibili.



AVVERTENZA

► Alimentazione elettrica

- Non collegare né scollegare la spina di alimentazione a una presa a muro con le mani bagnate.
 - Potrebbe causare scosse elettriche o lesioni.
- Non utilizzare mai il caricabatterie vicino ai rubinetti in bagno o nella cabina doccia.
- Non utilizzare quando il cavo di alimentazione o la spina di alimentazione sono danneggiati o quando la spina è allentata nella presa di corrente.
- Non danneggiare, modificare, piegare con forza, tirare, torcere o ingarbugliare il cavo di alimentazione o la spina di alimentazione. Evitare inoltre di pizzicare il cavo o di collocare oggetti pesanti sul cavo di alimentazione.
 - Ciò potrebbe causare scosse elettriche o incendi a causa di un corto circuito.
- Non utilizzarlo in modo tale da superare la corrente nominale della presa a muro o del cablaggio.
 - Il superamento della corrente nominale mediante l'uso di un numero eccessivo di spine di alimentazione su una presa a muro potrebbe causare incendi dovuti al surriscaldamento.
- Verificare sempre che l'apparecchio sia alimentato da una fonte elettrica il cui voltaggio corrisponda a quello indicato sul caricabatterie.
- Inserire completamente la spina di alimentazione.
 - Altrimenti, potrebbe causare incendi o scosse elettriche.

► In caso di una anomalia o malfunzionamento

- Interrompere immediatamente l'utilizzo e scollegare la spina di alimentazione quando si utilizza il caricabatterie.
 - Altrimenti, si potrebbero causare incendi, scosse elettriche o infortuni.
 - <Casi di anomalie o guasti>
 - L'unità principale o il caricabatterie sono deformati o caldi in modo anomalo.
 - L'unità principale o il caricabatterie emana odore di bruciato.
 - Durante l'uso o la ricarica dell'unità principale o del caricabatterie, si avverte un rumore anomalo.
- Rivolgersi immediatamente a un centro di assistenza autorizzato per un controllo o una riparazione.

► Questo prodotto

- Questo prodotto è dotato di una batteria ricaricabile incorporata. Non gettare nel fuoco né applicare calore, ed evitare di caricare, utilizzare o riporre in un ambiente a temperatura elevata.
 - Ciò potrebbe causare il surriscaldamento, l'incendio o l'esplosione della batteria ricaricabile incorporata.
- Non modificarlo né ripararlo.
 - Potrebbe causare incendi, scosse elettriche o lesioni. Per la riparazione (sostituzione della batteria ecc.), contattare un centro di assistenza autorizzato.
- Non smontare mai il prodotto fatta eccezione per il caso in cui si procede al suo smaltimento.
 - Potrebbe causare incendi, scosse elettriche o lesioni.

AVVERTENZA

► **Pulizia**

- Pulire regolarmente la spina di alimentazione per evitare l'accumulo di polvere (una volta ogni sei mesi).
 - In caso contrario si potrebbe causare un incendio a causa del danneggiamento dell'isolamento causato dall'umidità. Scollegare la spina di alimentazione e pulire con un panno asciutto.

ATTENZIONE

► **Prevenzione dei danni a denti e gengive**

- Le persone che non sono in grado di operare non devono usare questo apparecchio.
- Il dispositivo non deve essere usato da persone con alta sensibilità alla cavità orale.
 - Potrebbe altrimenti causare lesioni o danni a denti, gengive e lingua.

- Le persone che possono avere malattie parodontali, denti trattati, o sono interessate da sintomi all'interno della loro bocca devono consultare un dentista prima dell'uso.
- Osserva le seguenti precauzioni quando si utilizza l'ugello per la cura della lingua.
- Non consentire l'uso ai bambini.
- Non spazzolare con forza.
- Non inserire troppo in profondità (circa 3/4 del campo visibile).
- Se si verifica un'infiammazione della lingua, interrompere l'uso del dispositivo e consultare un medico se l'infiammazione persiste dopo 3 giorni.
 - Potrebbe causare lesioni o danni a denti, gengive e lingua.

► **Questo prodotto**

- Non usare mai per uno scopo diverso da quello della pulizia orale.
 - Ciò potrebbe causare incidenti o lesioni quando il getto d'acqua è puntato verso gli occhi, il naso, le orecchie, la lingua o la gola.
- Non riempire la vaschetta con acqua a una temperatura superiore a 40 °C.
 - Ciò potrebbe causare ustioni.
- Non condividere la cannuccia con la famiglia o altre persone.
 - Ciò potrebbe causare infezioni o infiammazioni.
- Non collocare oggetti metallici come monete o fermagli sopra il caricabatterie.
 - Ciò potrebbe causare ustioni dovute a eccessivo calore.

ATTENZIONE

► Osservare le seguenti avvertenze

- Non lasciare che oggetti metallici o rifiuti si attacchino alla spina di alimentazione.
 - Ciò potrebbe causare scosse elettriche o incendi a causa di un corto circuito.
- Non farlo cadere né sottoporlo a urti.
 - Così facendo si possono provocare lesioni.
- Non avvolgere il cavo di alimentazione intorno al caricabatterie quando lo si ripone.
 - Così facendo si potrebbe rompere il filo all'interno del cavo di alimentazione e si potrebbero causare incendi dovuti a cortocircuiti.
- Scollegare la spina di alimentazione dalla presa a muro quando l'apparecchio non è in carica.
 - Altrimenti potrebbe causare scosse elettriche o incendi a causa di dispersioni elettriche dovute al deterioramento dell'isolamento.
- Scollegare la spina di alimentazione afferrando la spina stessa e non il cavo di alimentazione.
 - Altrimenti, si potrebbero causare scosse elettriche o incendi dovuti a cortocircuiti.
- Dopo l'uso, pulire l'unità principale e l'ugello e lasciarli asciugare. (Vedere pagine da 82 a 84.)
 - In caso contrario, potrebbe causare danni alla salute a causa della propagazione di muffe e batteri.

Gestione della batteria rimossa durante lo smaltimento

PERICOLO

- La batteria ricaricabile va usata esclusivamente con questo apparecchio. Non utilizzare la batteria con altri prodotti.
- Non caricare la batteria dopo che è stata rimossa dal prodotto.
- Non gettarla nel fuoco né scaldarla.
- Non colpire, smontare, modificare né perforare con un chiodo.
- Non lasciare che i poli positivo e negativo della batteria entrino a contatto l'uno con l'altro mediante oggetti metallici.
- Non trasportare né conservare la batteria insieme a bigiotteria in metallo come collane e spille per capelli.
- Non usare e non lasciare la batteria in luoghi in cui è esposta a temperature elevate come ad esempio in punti sotto la luce diretta del sole o vicino ad altre fonti di calore.
- Non rimuovere la pellicola esterna.
 - Così facendo potrebbe surriscaldarsi, incendiarsi o esplodere.

AVVERTENZA

- Una volta rimossa la batteria ricaricabile, non tenerla a portata di mano di bambini e neonati.
 - Se ingerita accidentalmente, la batteria può arrecare danni alla persona.
 - Se ciò avviene, consultare immediatamente un medico.

AVVERTENZA

- Se dalla batteria fuoriesce fluido e questo entra in contatto con gli occhi, non strofinarli e sciacquare bene con acqua fresca come acqua corrente.
 - Altrimenti si potrebbero causare lesioni agli occhi. Consultare immediatamente un medico.

ATTENZIONE

- Se dalla batteria fuoriesce fluido e questo entra in contatto con la pelle o i vestiti, sciacquare con acqua fresca come acqua corrente.
 - Altrimenti si potrebbero causare infiammazioni.

Informazioni importanti

- Quando si inizia a utilizzare l'irrigatore orale, si potrebbe notare un leggero sanguinamento delle gengive, anche se si hanno gengive sane. Questo avviene perché le gengive ricevono per la prima volta la stimolazione dall'irrigatore orale. Il sanguinamento dovrebbe scomparire dopo una o due settimane di utilizzo. Se il sanguinamento persiste per oltre due settimane, potrebbe indicare una condizione anomala delle gengive, come una malattia parodontale. In tal caso interrompere l'uso dell'irrigatore orale e consultare un dentista.
- Non mettere sale, collutorio o altre sostanze chimiche nella vaschetta. Ciò potrebbe causare malfunzionamenti.
- Non asciugare l'apparecchio con phon o termoventilatore. Ciò potrebbe causare malfunzionamenti o deformazione delle parti.
- Conservare l'apparecchio in un luogo con bassa umidità dopo l'uso. Lasciare l'apparecchio in un bagno potrebbe causare malfunzionamento.
- Caricare l'apparecchio correttamente secondo queste istruzioni d'uso. (Vedi pagina 77 "Caricare".)
- Quest'apparecchio contiene la batteria che è sostituibile solo da personale specializzato. Contattare un centro di manutenzione autorizzato per le informazioni sulla riparazione.

Identificazione parti

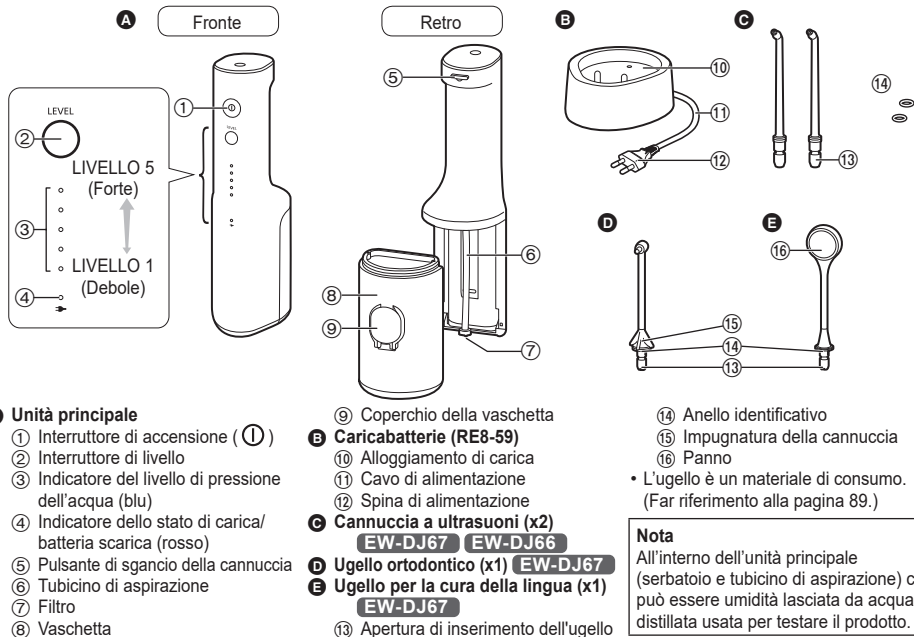

A Unità principale

- ① Interruttore di accensione (I)
- ② Interruttore di livello
- ③ Indicatore del livello di pressione dell'acqua (blu)
- ④ Indicatore dello stato di carica/ batteria scarica (rosso)
- ⑤ Pulsante di sgancio della cannucchia
- ⑥ Tubicino di aspirazione
- ⑦ Filtro
- ⑧ Vaschetta

B Caricabatterie (RE8-59)

- ⑩ Alloggiamento di carica
- ⑪ Cavo di alimentazione
- ⑫ Spina di alimentazione

C Cannucchia a ultrasuoni (x2)

EW-DJ67 EW-DJ66

D Ugello ortodontico (x1) EW-DJ67

E Ugello per la cura della lingua (x1)

EW-DJ67

- ⑬ Apertura di inserimento dell'ugello

- ⑭ Anello identificativo

- ⑮ Impugnatura della cannucchia
- ⑯ Panno

• L'ugello è un materiale di consumo.
(Far riferimento alla pagina 89.)

Nota

All'interno dell'unità principale (serbatoio e tubicino di aspirazione) ci può essere umidità lasciata da acqua distillata usata per testare il prodotto.

Caricare

Quando la batteria è quasi scarica

L'indicatore dello stato di carica/batteria scarica () lampeggia una volta al secondo nei casi seguenti.

- Quando si attiva l'interruttore di accensione
- Quando si preme l'interruttore di livello
- Quando si spegne l'interruttore di accensione (il lampeggiamento si interrompe dopo 5 secondi)

Quando l'indicatore dello stato di carica/batteria scarica () lampeggia, caricare la batteria.

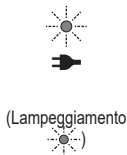

1 Inserire la spina di alimentazione in una presa elettrica.

2 Inserire l'unità principale direttamente nella sezione di caricamento con il lato anteriore rivolto in avanti.

- La carica sarà completa dopo circa 17 ore. (Il tempo di carica può variare a seconda della carica restante della batteria.)

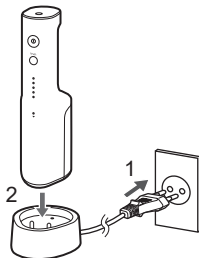

► Visualizzazione durante la carica

Carica in corso



Carica completa



Carica anomala (Due lampeggi al secondo, in rosso)



(Acceso ● /Spento ○ /Lampeggiante )

3 Per sicurezza e risparmio energetico, scollegare la spina di alimentazione.

- Caricare la batteria per oltre 17 ore non causa alcun danno all'unità principale.

Come controllare se la carica è completa

Una volta che la carica è completa, se si collega e scollega l'unità principale al caricabatterie, l'indicatore dello stato di carica/batteria scarica () si accende e poi si spegne dopo 5 secondi.

Tempo di funzionamento dopo una carica completa

Circa 10 minuti

- (Quando il livello di pressione dell'acqua è impostato su 5)
- Varia con la temperatura ambiente e le condizioni di utilizzo.

► **Note**

- Il tempo di carica può variare quando l'apparecchio viene utilizzato per la prima volta o se non è stato utilizzato per oltre 6 mesi. Inoltre, l'indicatore dello stato di carica/batteria scarica () potrebbe non accendersi nei primi minuti di carica, ma si accenderà nel corso della carica.
- La batteria si deteriora se non viene utilizzata per oltre 6 mesi. Accertarsi pertanto di eseguire una carica completa almeno una volta ogni 6 mesi.
- La temperatura ambiente consigliata per la carica è compresa tra 5 °C e 35 °C. A temperature estremamente alte o basse, la batteria potrebbe non caricarsi correttamente o non caricarsi affatto.
- Lasciare in carica la batteria più a lungo del necessario non ne compromette le prestazioni.

Come usare

1 Riempire la vaschetta con acqua.

1. Aprire il coperchio della vaschetta.

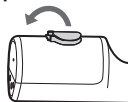

2. Aggiungere acqua mantenendo livellata l'unità principale.

- Usare sempre acqua fresca di rubinetto o acqua tiepida.
- Se l'acqua è fredda, usare acqua tiepida con una temperatura di 40 °C o meno.

Posizione con la vaschetta piena di acqua



3. Chiudere saldamente il coperchio della vaschetta.



2 Installare l'ugello.

- Premere con decisione fino a che si sente un "clic".
- Scegliere un ugello adatto al proprio scopo. (Vedere pagine da 80 a 82.)

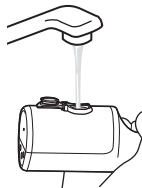
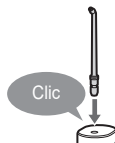

3 Premere l'interruttore di livello e selezionare il livello di pressione dell'acqua.

- Quando si preme l'interruttore di livello, viene selezionato l'ultimo livello di pressione dell'acqua usato. Successivamente, ad ogni pressione dell'interruttore di livello, il livello di pressione dell'acqua cambia come segue: 1 (debole) → 2 → 3 → 4 → 5 (forte) → 1...

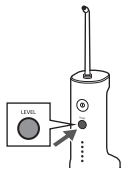

4 Pulire l'interno della bocca con il getto d'acqua.

1. Mettere la cannuccia in bocca.
 2. Chiudere delicatamente la bocca.
 3. Accendere l'interruttore di accensione (ⓐ).
- È possibile cambiare il livello di pressione dell'acqua premendo l'interruttore di livello, anche durante l'uso dell'apparecchio.
 - Se l'unità principale è troppo inclinata, l'acqua non fuoriuscirà dall'ugello.
 - Può essere usato anche in bagno.



Punto 1

Tenere il viso sopra il lavandino.

Punto 2

Posizionare verticalmente l'unità principale.

5 Per evitare che l'acqua schizzi, spegnere l'interruttore di accensione (ⓐ) tenendo in bocca l'ugello dopo l'uso.

Se il coperchio della vaschetta si stacca

Se il coperchio della vaschetta si stacca è possibile fissarlo seguendo la procedura riportata sotto.



Funzione di memoria del livello della pressione dell'acqua

L'apparecchio memorizza il livello di pressione dell'acqua selezionato per ultimo, e che sarà quindi selezionato alla successiva accensione.

Quando l'apparecchio non viene utilizzato per un periodo prolungato o quando la batteria è scarica, torna a essere selezionato il livello di pressione dell'acqua 1.

Tempo di funzionamento con il serbatoio pieno

Circa 60 secondi.

(Quando il livello di pressione dell'acqua è impostato su 5)

► Note

- La prima volta che si utilizza l'apparecchio, premere l'interruttore di accensione (ⓘ) e controllare il livello di pressione dell'acqua mentre fuoriesce. Se si avverte una forte irritazione, spegnere l'interruttore di accensione e usare l'apparecchio con il livello di pressione dell'acqua 1.
- L'apparecchio potrebbe non funzionare ad una temperatura ambiente di circa 5 °C o inferiore.
- Non premere la punta della cannucia a ultrasuoni con troppa forza contro i denti o le gengive.
- Non accendere l'interruttore di accensione (ⓘ) quando la vaschetta è vuota, a meno che non si intenda rimuovere l'umidità dall'interno dell'unità principale. (Ciò può causare malfunzionamenti.)

Suggerimenti per l'utilizzo

- Regolare l'angolazione e il movimento dell'ugello in base allo scopo e all'area che si desidera pulire.
- Per aree in cui le gengive sono sensibili, impostare il livello di pressione dell'acqua su 1.

**Cannucia a ultrasuoni**

Per pulire con getto d'acqua forte.

► Come usare**Pulizia interdentale**

- Dirigere il getto dell'acqua verso lo spazio tra i denti.
- Dirigere dal lato anteriore e posteriore dei denti.

**Pulizia tasca paradontale**

- Dirigere il getto d'acqua verso lo spazio tra i denti e le gengive.
- Spostare lentamente il getto d'acqua lungo le gengive.
- Pulire la parte anteriore e posteriore dei denti e anche dietro i molari.

**Cura delle gengive**

- Stimolare le gengive.

**Ugello ortodontico**

Pulire con getto d'acqua 2-in-1 e ugello con testina.

► Come usare

Posizionare leggermente la punta della testina sui denti irregolari.

- Posizionare la punta della testina sull'area difficile da raggiungere per uno spazzolino e che tende a rimanere non pulita.
- Muovere la testina principalmente negli spazi interdentali.



Per le aree con apparecchi ortodontici



Cannuccia a ultrasuoni

- Dirigere il getto dell'acqua intorno alle staffe ortodontiche e ai ponti.



Ugello ortodontico

- Inserire la testina nello spazio tra i denti e l'apparecchio ortodontico.
- Muovere la punta della testina.



Per regolare l'orientamento dell'ugello

È possibile regolare la direzione del getto dell'acqua ruotando l'impugnatura della cannuccia.

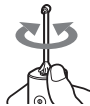

Ugello per la cura della lingua

Per pulire la superficie della lingua con il panno e il flusso d'acqua.

► Pulizia della lingua

- Impostare il livello di pressione dell'acqua su 5. (Per sciacquare la lingua pulita.)
- Mentre getti l'acqua, applica leggermente l'ugello per la cura della lingua sulla lingua e muovilo lentamente da dietro in avanti ripetutamente.
- La pulizia della lingua è consentita al massimo una volta al giorno.
- Una forza eccessiva può danneggiare la superficie della lingua.
- Non andare in profondità nella lingua.
- Quando si spinge la lingua in avanti durante la pulizia, sarà meno probabile che si verifichi il riflesso faringeo*.

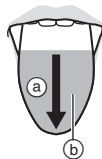

*Si riferisce allo stato di nausea.

- (a) Da retro a fronte
- (b) Area di pulizia (ca. 3/4 dell'area visibile)

Per pulire la superficie della lingua con il panno

Occasionalmente, il panno può essere bloccato nella superficie della lingua.

Si prega di spostare leggermente indietro il panno per rimuoverlo.

- Dopo l'uso, l'acqua rimasta nel panno dell'ugello potrebbe gocciolare dall'ugello stesso. Rimuoverla dopo lo scarico. (Vedere pagina.)

Dopo l'uso

Pulire l'apparecchio dopo ogni utilizzo.

1 Per mantenerlo pulito, versare l'acqua residua.

1. Aprire il coperchio della vaschetta e versare l'acqua rimanente.
 - Assicurarsi di versare l'acqua residua dopo ogni utilizzo.

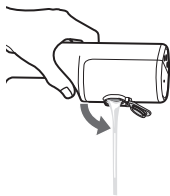

2. Accendere l'interruttore di accensione (ⓘ) per scaricare l'acqua rimanente nell'unità principale.
3. Spegnerne l'interruttore di accensione (ⓘ) quando non esce più acqua.

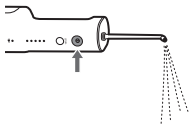

4. Estrarre l'ugello mentre si preme il pulsante di sgancio della cannucia.

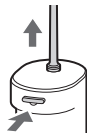

5. Estrarre la vaschetta verso il basso.

**2 Pulire con acqua.**

- La vaschetta è lavabile in lavastoviglie.
- Non urtare il prodotto sul lavabo durante lo scarico.

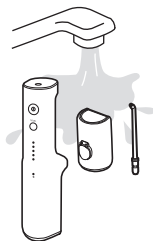

3 Riporre l'apparecchio dopo averlo asciugato.

1. Rimuovere l'acqua dall'ugello, dalla vaschetta e dall'unità principale con una salvietta o simili e lasciarli asciugare in un luogo ben ventilato.

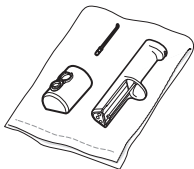

2. Fissare la vaschetta.



3. Posizionare verticalmente l'unità principale sul caricabatterie.

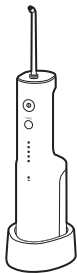

► Note

- Non lavare con acqua a una temperatura superiore a 50 °C (fatta eccezione per la vaschetta).
- Utilizzare un detergente neutro per cucina e sciacquare bene con acqua per garantire che non rimanga detersivo dopo la pulizia.
- Non utilizzare solventi, benzina o alcol. (Ciò può causare malfunzionamenti, oppure spaccature o scolorimento delle parti.)
- Non graffiare il panno dell'ugello per la cura della lingua con uno strumento appuntito, con le unghie o simili.

Come fissare l'anello identificativo

Questo anello consente di fare distinzione tra i vari ugelli quando lo stesso irrigatore orale viene utilizzato da più membri della famiglia.

Ugello ortodontico/Ugello per la cura della lingua

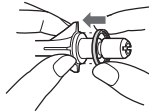

Allineare l'anello identificativo (in qualsiasi direzione) con l'ugello per installarlo.

Cannuccia a ultrasuoni

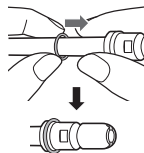

Infilare l'anello identificativo in gomma.

- Anche se non è attaccato l'anello identificativo, questo non influenza la prestazione della cannuccia.

Quando il getto d'acqua è debole

Rimuovere lo sporco dal filtro (la punta del tubicino di aspirazione).
Strofinare delicatamente il filtro con uno spazzolino morbido.

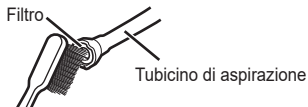
**In presenza di sporco**

Pulire il caricabatterie con un panno asciutto.
(Non risciacquare con acqua.)

**Domande frequenti****Domanda**

La batteria si deteriora se non viene utilizzata per un periodo di tempo prolungato?

Risposta

La batteria si deteriora se non viene utilizzata per più di 6 mesi, quindi assicurati di eseguire una carica completa almeno una volta ogni 6 mesi.

Domanda

Posso caricare l'apparecchio dopo ogni utilizzo?

Risposta

La batteria utilizzata è agli ioni di litio, quindi la ricarica dopo ogni utilizzo non avrà alcun effetto sulla durata della batteria.

Risoluzione dei problemi

Eseguire le operazioni seguenti.

Se non è possibile risolvere i problemi precedenti tramite le azioni indicate, contattare il negozio in cui si è acquistata l'unità o un centro di servizi autorizzato da Panasonic per la riparazione.

	Problema	Possibile causa	Azione
Durante la carica	L'indicatore dello stato di carica/batteria scarica non si accende.	L'apparecchio è stato appena acquistato o non è stato utilizzato per un po'.	Anche se l'indicatore dello stato di carica/batteria scarica potrebbe non accendersi nei primi minuti di carica, si accenderà nel corso della carica. Se, dopo un po', non si è ancora acceso, rivolgersi al negozio in cui si è acquistata l'unità o a un centro di assistenza per la riparazione.
		L'unità principale non è correttamente a contatto con il caricabatterie.	Verificare che l'unità principale sia in posizione verticale, in modo che il suo lato inferiore sia a contatto con il caricabatterie, e che l'indicatore dello stato di carica/batteria scarica sia acceso. (Far riferimento alla pagina 77.)
	L'indicatore dello stato di carica/batteria scarica lampeggia rapidamente (due volte al secondo).	La temperatura ambiente è troppo bassa o troppo alta durante la carica.	Caricare entro l'intervallo di temperatura consigliato, che è compreso tra 5 °C e 35 °C. Se l'indicatore dello stato di carica/batteria scarica lampeggia anche se si effettua la carica entro l'intervallo di temperatura consigliato, rivolgersi al negozio in cui si è acquistata l'unità o a un centro di assistenza per la riparazione.

	Problema	Possibile causa	Azione
Durante la carica	L'apparecchio funziona solo per pochi minuti, anche dopo una carica completa.	L'unità principale non è correttamente a contatto con il caricabatterie.	Verificare che l'unità principale sia in posizione verticale, in modo che il suo lato inferiore sia a contatto con il caricabatterie, e che l'indicatore dello stato di carica/batteria scarica sia acceso. (Far riferimento alla pagina 77.)
	L'indicatore dello stato di carica/batteria scarica non lampeggia, ma l'apparecchio smette di funzionare.	La batteria ha raggiunto la fine della vita (ca. 3 anni).	Far sostituire la batteria dal negozio in cui si è acquistata l'unità o da un centro di servizi autorizzato.
Durante l'uso	L'apparecchio non funziona.	La batteria ha raggiunto la fine della vita (ca. 3 anni).	Far sostituire la batteria dal negozio in cui si è acquistata l'unità o da un centro di servizi autorizzato.
		L'apparecchio viene usato a una temperatura di circa 5 °C o inferiore.	Non utilizzare l'apparecchio a una temperatura di circa 5 °C o inferiore.
	Il getto d'acqua è debole.	L'ugello è ostruito. L'uscita dell'ugello è schiacciata.	Sostituire l'ugello con uno nuovo.
		Il filtro è ostruito.	Rimuovere lo sporco dal filtro. (Far riferimento alla pagina 84.)

Durata della batteria

Circa 3 anni. La batteria potrebbe aver raggiunto il termine della sua vita utile se la frequenza di utilizzo diminuisce drasticamente, anche dopo una carica completa.
(La vita utile della batteria può variare a seconda dell'utilizzo o delle condizioni di conservazione).

Smaltimento dell'apparecchio

Rimuovere la batteria ricaricabile incorporata prima di procedere allo smaltimento dell'apparecchio.

- La batteria deve essere smaltita in modo sicuro.
- Assicurarsi che la batteria venga smaltita presso un centro autorizzato, se presente.

Come rimuovere la batteria

Questa modalità deve essere usata per lo smaltimento dell'apparecchio, e non deve essere utilizzata per ripararlo. Se si smonta l'apparecchio per proprio conto, non sarà più impermeabile, potrebbe causare malfunzionamento.

- Rimuovere l'unità principale dal caricabatterie, premere l'interruttore di alimentazione per accendere l'apparecchio e tenerlo acceso finché la batteria non è completamente scarica.
- Eseguire i passaggi da ① a ⑤ per smontare l'unità principale e rimuovere la batteria con un cacciavite.
- Isolare i terminali + e - applicandovi del nastro adesivo. (Per impedire il cortocircuito dei terminali).

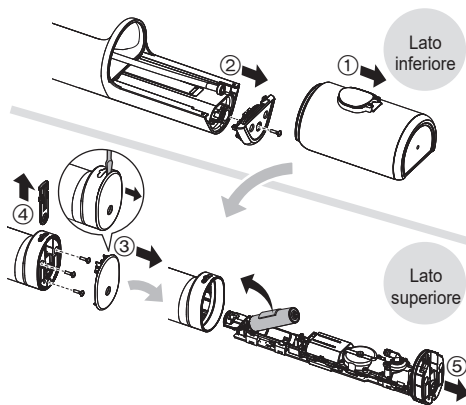

Per la salvaguardia dell'ambiente e il riciclo dei materiali
L'apparecchio contiene una batteria agli ioni di litio.
Assicurarsi che la batteria venga smaltita presso un centro autorizzato, se presente nel proprio Paese di residenza.

Caratteristiche tecniche

Alimentazione	Vedere l'etichetta del prodotto (Conversione tensione automatica)
Tempo di carica	Circa 17 ore
Durata di funzionamento	LIVELLO 5: Circa. 10 minuti (a 20 °C se riempito completamente)
Volume serbatoio	Circa 200 mL (Per ca. 60 secondi di funzionamento quando il livello di pressione dell'acqua è impostato su 5 se si utilizza la cannuccia a ultrasuoni)
Dimensioni	Unità principale: 219 (H) x 63 (L) x 80 (P) mm (Senza ugello) Caricabatterie: 37 (H) x 86 (L) x 101 (P) mm
Peso	Unità principale: Circa 275 g (cannuccia a ultrasuoni compresa) Caricabatterie: Circa. 200 g
Rumore acustico nell'aria	60 (dB (A) re 1 pW)

Il prodotto è progettato solo per uso domestico.

Sostituzione cannuccia (venduta separatamente)

► Cannuccia a ultrasuoni

- L'ugello dovrebbe essere sostituito ogni 6 mesi circa per motivi di igiene, anche se non è deformato.

► Ugello ortodontico

- Sostituire l'ugello ortodontico ogni 3 mesi ca. Se le setole dello spazzolino sono piegate, sostituirle anche entro 3 mesi.

	Nuovo ugello (punta)	Deformata (usurata) cannuccia (punta)
Cannuccia a ultrasuoni		
Ugello ortodontico		

► Ugello per la cura della lingua

- Sostituire la ugello per la cura della lingua in ca. 6 mesi.
- Se le setole dello spazzolino sono piegate, sostituirle anche entro 6 mesi.

	Nuovo ugello	Ugello scolorito
Ugello per la cura della lingua		

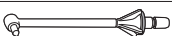
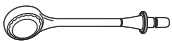
Numero parte	Ugello di ricambio (x2)	
WEW0986	Cannuccia a ultrasuoni	
WEW0984	Ugello ortodontico	
WEW0985	Ugello per la cura della lingua	

Rappresentante autorizzato nell'UE:

Panasonic Marketing Europe GmbH
Panasonic Testing Centre
Winsbergring 15, 22525 Amburgo, Germania

Importatore:

Panasonic Marketing Europe GmbH
Hagenauer Strasse 43, 65203 Wiesbaden, Germania

Fabbricato da:

Panasonic Corporation
1006, Oaza Kadoma, Città di Kadoma, Osaka, Giappone

Smaltimento di vecchie apparecchiature e batterie usate Solo per Unione Europea e Nazioni con sistemi di raccolta e smaltimento



Questi simboli sui prodotti, sull'imballaggio e/o sulle documentazioni o manuali accompagnanti i prodotti indicano che i prodotti elettrici, elettronici e le batterie usate non devono essere smaltiti come rifiuti urbani ma deve

essere effettuata una raccolta separata. Per un trattamento adeguato, recupero e riciclaggio di vecchi prodotti e batterie usate vi invitiamo a consegnarli agli appositi punti di raccolta secondo la legislazione vigente nel vostro paese. Con uno smaltimento corretto, contribuirete a salvare importanti risorse e ad evitare i potenziali effetti negativi sulla salute umana e sull'ambiente. Per ulteriori informazioni su raccolta e riciclaggio, vi invitiamo a contattare il vostro comune.

Lo smaltimento non corretto di questi rifiuti potrebbe comportare sanzioni in accordo con la legislazione nazionale.

**Note per il simbolo batterie (simbolo sotto)**

Questo simbolo può essere usato in combinazione con un simbolo chimico. In questo caso è conforme ai requisiti indicati dalla Direttiva per il prodotto chimico in questione.

Instrucciones de funcionamiento (Uso doméstico) Irrigador bucal recargable

Modelo n.º EW-DJ67
EW-DJ66

Contenido

Precauciones de seguridad.....	92	Preguntas más frecuentes.....	105
Información importante	96	Solución de problemas	106
Identificación de las piezas	97	Vida de la batería	109
Carga	98	Eliminación del aparato	109
Cómo utilizarlo.....	99	Especificaciones	110
Puntos de atención	101	Cambio de la boquilla (se	
Tras el uso.....	103	vende por separado)	110

Gracias por comprar este producto Panasonic.

Antes de poner esta unidad en funcionamiento, lea las instrucciones en su totalidad y guárdelas para su uso en el futuro.

ADVERTENCIA

- No sumergir el cargador en agua ni lavarlo con agua. De lo contrario, podría provocar una descarga eléctrica o un incendio debido a un cortocircuito.
- Desenchufe siempre la clavija del cable de alimentación de la toma de corriente antes de limpiar el cargador. De lo contrario, podría sufrir una descarga eléctrica o lesiones.
- El cable de alimentación no se puede sustituir. Si se daña el cable, el cargador debe desecharse. De lo contrario, podría sufrir un accidente o una lesión.
- Los irrigadores orales pueden ser utilizados por niños a partir de 8 años y por personas con capacidades físicas, sensoriales y mentales reducidas o con falta de conocimiento y/o experiencia sólo si se encuentran bajo supervisión.
- Los irrigadores orales deben usarse sólo con agua caliente o fría, o con soluciones específicas como se define en las instrucciones del fabricante.
- Los niños no deben jugar con el aparato.
- No utilice un cargador distinto del cargador suministrado para ningún fin. Asimismo, no utilice otro producto con el cargador suministrado. (Consulte la página 97.) De lo contrario, podría sufrir quemaduras o provocar un incendio debido a un cortocircuito.
- El siguiente símbolo indica que se necesita una unidad de alimentación para conectar el aparato eléctrico a la red de suministro. La referencia de tipo de unidad de alimentación está marcada cerca del símbolo.



Precauciones de seguridad

Asegúrese de seguir estas instrucciones.

Para evitar accidentes, lesiones o daños materiales, siga las instrucciones que se muestran a continuación.

- **La siguiente tabla indica el grado de daño causado por el funcionamiento incorrecto.**



PELIGRO

Indica un peligro potencial que resultará en una lesión grave o la muerte.



ADVERTENCIA

Indica un peligro potencial que podría causar una lesión grave o la muerte.



PRECAUCIÓN

Indica un peligro potencial que podría causar una lesión leve o daños materiales.



ADVERTENCIA

► Prevención de accidentes

- Guárdelo fuera del alcance de los niños o bebés. No les permita utilizarlo.
 - De lo contrario, podría provocar un accidente o lesiones debido a una ingestión accidental de las piezas extraíbles.



ADVERTENCIA

► Fuente de poder

- No conecte ni desconecte la clavija del cable de alimentación a una toma de corriente si tiene las manos mojadas.
 - De lo contrario, podría sufrir descargas eléctricas o lesiones.
- No coloque el cargador sobre o cerca del agua, fregadero o bañera llena.
- No utilice el aparato si el cable de alimentación o la clavija del cable de alimentación están dañados o cuando el ajuste en la toma de corriente doméstica quede flojo.
- No dañe, modifique, doble con fuerza, tire, retuerza o enrolle el cable de alimentación o la clavija del cable de alimentación. Además, no coloque objetos pesados sobre el cable de alimentación ni lo pellizque.
 - De lo contrario, podría provocar una descarga eléctrica o un incendio debido a un cortocircuito.
- No lo utilice de manera que supere la capacidad nominal de la toma de corriente o del cableado.
 - Superar el valor nominal al conectar demasiadas clavijas del cable de alimentación a una toma de corriente puede causar un incendio debido al sobrecalentamiento.
- Asegúrese siempre que el aparato esté operando desde una fuente de energía eléctrica acorde con la tensión nominal indicada en el cargador.
- Introduzca completamente la clavija del cable de alimentación.
 - De lo contrario, podría provocar un incendio o sufrir una descarga eléctrica.

► En caso de anomalía o mal funcionamiento

- Interrumpa inmediatamente el uso y desenchufe la clavija del cable de alimentación cuando use el cargador.
 - De lo contrario, podría provocar un incendio, sufrir una descarga eléctrica o lesiones.
 - <Casos de anomalía o avería>
 - La unidad principal o el cargador están deformados o anormalmente calientes.
 - La unidad principal o el cargador huelen a quemado.
 - Se escucha un ruido extraño durante el uso o la carga de la unidad principal o el cargador.
- Solicite inmediatamente una revisión o reparación en un centro de servicio autorizado.

► Este producto

- Este producto tiene una batería recargable integrada. No lo arroje al fuego, aplique calor, cargue, use o deje en un entorno a alta temperatura.
 - De lo contrario, podría provocar un sobrecalentamiento, fuego o una explosión de la batería recargable incorporada.
 - No lo modifique ni lo repare.
 - De lo contrario, podría provocar un incendio, una descarga eléctrica o sufrir lesiones.
- Póngase en contacto con un centro de servicio autorizado para su reparación (cambio de batería, etc.).
- Nunca lo desmonte, excepto cuando se deshaga del producto.
 - De lo contrario, podría provocar un incendio, una descarga eléctrica o sufrir lesiones.



ADVERTENCIA

► Limpieza

- Limpie regularmente la clavija del cable de alimentación para evitar la acumulación de polvo (una vez cada medio año).
 - De lo contrario, podría provocar un incendio debido a un fallo del aislamiento provocado por la humedad.Desconecte la clavija del cable de alimentación y límpiela con un paño seco.



PRECAUCIÓN

► Cómo evitar lesiones en dientes y encías

- Las personas que no puedan operar este aparato no deberían utilizarlo.
- Las personas con un grado reducido de sensibilidad oral no deberían utilizar este aparato.
 - De lo contrario, podría producirse lesiones o dañar los dientes, las encías y la lengua.

- Aquellas personas que sufran enfermedades periodontales, estén sometidas a tratamientos dentales o estén preocupadas por determinados síntomas bucales, deberían consultar con un dentista antes del uso.
- Tenga en cuenta las siguientes precauciones cuando vaya a utilizar la boquilla de cuidado de la lengua.
 - No deje que los menores la utilicen.
 - No cepille con demasiada fuerza.
 - No lo introduzca demasiado hondo (unos 3/4 aproximadamente del rango visible).
 - Si se produce una inflamación de la lengua, deje de utilizar el dispositivo y consulte con un doctor si persiste la inflamación después de 3 días.
 - De lo contrario, podría producirse lesiones o dañar los dientes, las encías y la lengua.

► Este producto

- Jamás utilice este producto para otro propósito distinto al de la limpieza oral.
 - De lo contrario puede causar un accidente o lesión cuando el chorro de agua se apunta hacia los ojos, la nariz, las orejas, la lengua o la garganta.
- No llene el depósito de agua con agua a más de 40 °C de temperatura.
 - De lo contrario, pueden producirse quemaduras.
- No comparta la boquilla con la familia u otras personas.
 - De lo contrario podría sufrir infecciones o inflamación.
- No coloque objetos metálicos como monedas o clips en la parte superior del cargador.
 - De lo contrario, pueden producirse quemaduras debido al exceso de calor.

PRECAUCIÓN

- ▶ **Tenga en cuenta las siguientes precauciones**
- No permita que objetos metálicos o suciedad se introduzcan en la clavija del cable de alimentación.
 - De lo contrario, podría provocar una descarga eléctrica o un incendio debido a un cortocircuito.
- No permita que el aparato sufra caídas e impactos.
 - De lo contrario, puede provocar lesiones.
- No enrolle el cable de alimentación alrededor del cargador cuando guarde el aparato.
 - De lo contrario, puede causar que el alambre del cable de alimentación se rompa y provocar un incendio debido a un cortocircuito.
- Desconecte la clavija del cable de alimentación de la toma de corriente cuando el aparato no se esté cargando.
 - De lo contrario, podría provocar descarga eléctrica o un incendio debido a una fuga eléctrica resultante de un deterioro del aislamiento.
- Desconecte la clavija del cable de alimentación sujetándola, evitando tirar del cable de alimentación.
 - De lo contrario, podría provocar una descarga eléctrica o un incendio debido a un cortocircuito.
- Después de usar el dispositivo, limpie la unidad principal y la boquilla, y séquelas. (Consulte las páginas 103 a 105.)
 - El no hacerlo podría resultar en daños a la salud debido a la propagación de moho y bacterias.

Manipulación de la batería extraída para la eliminación

PELIGRO

- La batería recargable debe utilizarse exclusivamente con este aparato. No utilice la batería con otros productos.
- No cargue la batería una vez retirada del producto.
- No la arroje al fuego ni le aplique calor.
- No la golpee, desmonte, modifique o perforo con un clavo.
- No permita que los terminales positivo y negativo de la batería entren en contacto entre ellos a través de objetos metálicos.
- No transporte ni almacene la batería junto con joyas metálicas como por ejemplo collares u horquillas para el pelo.
- No utilice ni deje la batería allí donde quede expuesta a temperaturas elevadas, como por ejemplo bajo la luz solar directa o cerca de otras fuentes de calor.
- No pele el tubo.
 - De lo contrario, podría provocar un sobrecalentamiento, un incendio o una explosión.

ADVERTENCIA

- Tras retirar la batería recargable, manténgala fuera del alcance de los bebés y los niños.
 - La batería produciría lesiones corporales si se ingiriera accidentalmente.
- Si esto sucediera, consulte con un médico inmediatamente.

ADVERTENCIA

- Si el líquido de la batería se filtra hacia fuera y entra en contacto con los ojos, no se frote y enjuague los ojos con abundante agua del grifo.
 - De lo contrario, podría provocar lesiones oculares.
 - Consulte con un médico inmediatamente.

PRECAUCIÓN

- Si el líquido de la batería se filtra hacia fuera y entra en contacto con la piel o la ropa, enjuague con agua del grifo.
 - De lo contrario, podría provocar inflamaciones.

Información importante

- Cuando empiece a usar el irrigador dental, puede experimentar un ligero sangrado de las encías, incluso aunque tenga las encías sanas. Esto se debe a que sus encías están recibiendo la estimulación del irrigador dental por primera vez. El sangrado debería desaparecer tras una o dos semanas de uso. Si el sangrado persiste durante más de dos semanas, puede ser indicativo de una condición anómala de las encías, como una enfermedad periodontal. En caso de ser así, deje de usar el irrigador dental y consulte a su dentista.
- No vierta sal, enjuague bucal u otros productos químicos en el depósito de agua. De lo contrario, pueden producirse problemas de funcionamiento.
- No seque el aparato con un secador o un calefactor. Pueden producirse problemas de funcionamiento o deformación de las piezas.
- Guarde el aparato en un lugar poco húmedo después de utilizarlo. Dejar el aparato en el cuarto de baño puede producir problemas de funcionamiento.
- Cargue el aparato correctamente según estas instrucciones de funcionamiento. (Consulte la página 98 "Carga".)
- Este aparato contiene una batería que puede ser reemplazada solamente por personal cualificado. Póngase en contacto con un centro de servicios autorizado para obtener información sobre su reparación.

Identificación de las piezas

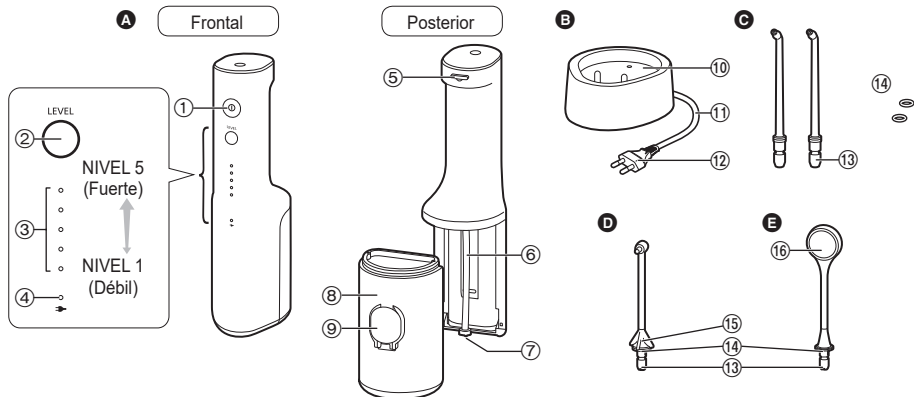

A Unidad principal

- ① Interruptor de encendido (Ⓡ)
- ② Interruptor de nivel
- ③ Indicador de nivel de presión de agua (azul)
- ④ Indicador de batería baja/ estado de carga (rojo)
- ⑤ Botón para soltar la boquilla
- ⑥ Manguito de succión
- ⑦ Filtro
- ⑧ Depósito de agua
- ⑨ Tapa del depósito de agua

B Cargador (RE8-59)

- ⑩ Sección de carga
- ⑪ Cable de alimentación
- ⑫ Clavija del cable de alimentación

C Boquilla ultrasónica (x2)

EW-DJ67 EW-DJ66

D Boquilla de ortodoncia (x1)

EW-DJ67

E Boquilla de cuidado de la lengua (x1)

EW-DJ67

- ⑬ Orificio de introducción de la boquilla
- ⑭ Anillo de identificación

⑮ Empuñadura de la boquilla

⑯ Paño

- La boquilla es una pieza consumible. (Consulte la página 110.)

Nota

Puede haber humedad dentro de la unidad principal (depósito de agua y manguito de succión) debido a los restos del agua destilada empleada para la prueba del producto.

Carga

Cuando la capacidad de la batería es baja

El indicador de batería baja/estado de carga () parpadea una vez por segundo en los siguientes casos.

- Al encender el interruptor de encendido
- Al pulsar el interruptor de nivel
- Al apagar el interruptor de encendido (el parpadeo se detiene después de 5 segundos)

Cuando el indicador de batería baja/estado de carga () esté parpadeando, cargue la batería.

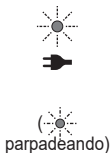

► Pantalla durante la carga

Carga en curso



Carga finalizada



Carga anómala (Parpadeando en rojo dos veces por segundo)



(● encendido/ ○ apagado/  parpadeando)

1 Introduzca la clavija del cable de alimentación en una toma de corriente doméstica.

2 Introduzca la unidad principal recta en la sección de carga con la parte delantera hacia arriba.

- La carga está completa tras, aproximadamente, 17 horas.
(El tiempo de carga puede variar según la capacidad de batería restante).

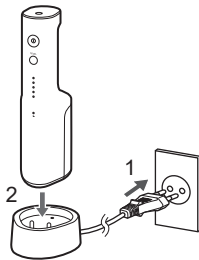

3 Por motivos de seguridad y ahorro de energía, desconecte la clavija del cable de alimentación.

- Cargar la batería durante más de 17 horas no provocará ningún daño en la unidad principal.

Cómo comprobar si la carga ha finalizado

Una vez finalizada la carga, si conecta y desconecta la unidad principal del cargador, el indicador de batería baja/estado de carga () se enciende y se apaga al cabo de 5 segundos.

Tiempo de funcionamiento después de una carga completa

Aproximadamente 10 minutos

- (Cuando el nivel de presión de agua está establecido en el 5)
- Varía según la temperatura ambiente y las condiciones de uso.

► Notas

- El tiempo de carga puede variar si es la primera vez que se usa el dispositivo o si lleva más de 6 meses sin usarse. Además, el indicador de batería baja/estado de carga () podría no iluminarse durante los primeros minutos de carga, pero se encenderá cuando el tiempo de carga transcurra.
- La batería se deteriorará si no se utiliza durante más de 6 meses; asegúrese de realizar una carga completa una vez cada 6 meses, como mínimo.
- La temperatura ambiente recomendada para la carga es de 5 °C a 35 °C. En condiciones de temperaturas extremadamente altas o bajas, la batería podría no cargarse correctamente.
- Seguir cargando la batería no afectará al rendimiento de la misma.

Cómo utilizarlo

1 Llène de agua el depósito de agua.

1. Abra la tapa del depósito de agua.

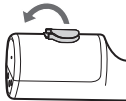

2. Añada agua mientras mantiene la unidad principal nivelada.

- Utilice siempre con agua del grifo o agua tibia limpia.
- Si nota el agua fría, utilice agua tibia, a una temperatura no superior a los 40 °C.

Posición de agua llena



3. Cierre correctamente la tapa del depósito de agua.

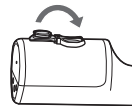
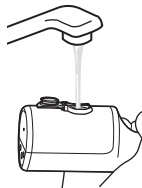

2 Instale la boquilla.

- Presione firmemente hasta que se escuche un “clic”.
- Escoja una boquilla para su finalidad. (Consulte las páginas 101 a 103.)

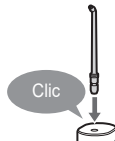

3 Pulse el interruptor de nivel y seleccione el nivel de presión de agua.

- Cuando pulse el interruptor de nivel, se seleccionará el nivel de presión de agua que se utilizó por última vez. A continuación, cada vez que pulse el interruptor de nivel, el nivel de presión de agua cambiará de la forma siguiente: 1 (débil) → 2 → 3 → 4 → 5 (fuerte) → 1...

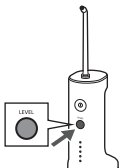

4 Limpie el interior de la boca con el chorro de agua.

1. Coloque la boquilla en la boca.
2. Cierre la boca suavemente.
3. Active el interruptor de encendido (ⓘ).



- Puede cambiar el nivel de presión del agua pulsando el interruptor de nivel, incluso mientras utiliza el aparato.
- Si la unidad principal está inclinada en exceso, no saldrá agua de la boquilla.
- También se puede usar en un baño.

Punto 1

Mantenga la cara sobre el lavabo.

Punto 2

Coloque la unidad principal en vertical.

5 Para evitar salpicaduras de agua, apague el interruptor de encendido (ⓘ) mientras mantiene la boquilla en la boca después del uso.

Si la tapa del depósito de agua se desprende

Puede colocar la tapa del depósito de agua siguiendo el procedimiento que se indica a continuación cuando se desprenda.



Acerca de la función de memoria del nivel de presión de agua

Se recordará el último nivel de presión de agua seleccionado, y el dispositivo se pondrá en marcha con él la próxima vez que se encienda.

Si el dispositivo lleva un periodo de tiempo prolongado sin usarse o la batería está agotada, el nivel de presión de agua volverá al 1.

Tiempo de funcionamiento con agua completa

Aproximadamente 60 segundos.

(Cuando el nivel de presión de agua está establecido en el 5)

► Notas

- Cuando utilice el dispositivo por primera vez, pulse el interruptor de encendido (ⓘ) y compruebe el nivel de presión de agua mientras sale agua. Si siente irritación, apague el interruptor de encendido y utilice el dispositivo desde el nivel 1 de presión de agua.
- El aparato puede que no funcione con una temperatura ambiente de aproximadamente 5 °C o inferior.
- No ejerza demasiada presión sobre los dientes o las encías con la punta de la boquilla ultrasónica.
- No active el interruptor de encendido (ⓘ) con el depósito de agua vacío, salvo que esté secando la humedad del interior de la unidad principal. (De lo contrario, pueden producirse problemas de funcionamiento).

Puntos de atención

- Ajuste el ángulo y el movimiento de la boquilla en función de la finalidad y la zona que desee limpiar.
- Para las zonas en las que las encías son sensibles, ajuste el nivel de presión del agua a 1.



Boquilla ultrasónica

Para limpiar con el chorro de agua potente.

► Cómo utilizarlo

Limpieza interdental

- Oriente el chorro de agua al espacio existente entre los dientes.
- Diríjalo desde la parte frontal y posterior de los dientes.



Limpieza de las bolsas periodontales

- Apunte con el chorro de agua al espacio existente entre los dientes y las encías.
- Mueva lentamente el chorro de agua entre las encías.
- Limpie la parte frontal y posterior de los dientes, así como detrás de los molares.



Cuidado de las encías

- Estimule las encías.



Boquilla de ortodoncia

Para limpiar con el chorro de agua y la boquilla con cepillo 2 en 1.

► Cómo utilizarlo

Coloque ligeramente la punta del cepillo sobre los dientes torcidos.

- Coloque la punta del cepillo en el área que es difícil para el cepillo de dientes alcanzar y acostumbra a quedarse sin lavar.
- Mueva el cepillo principalmente en los espacios interdientales.



- Para el área de los apliques dentales de ortodoncia -



Boquilla ultrasónica

- Dirija el chorro de agua alrededor de los apliques dentales de ortodoncia y los puentes.



Boquilla de ortodoncia

- Introduzca el cepillo en el espacio entre los dientes y el aplico dental de ortodoncia.
- Mueva la punta del cepillo.



Para ajustar la orientación de la boquilla

Puede ajustar la dirección del chorro de agua girando la empuñadura de la boquilla.

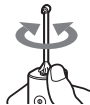

Boquilla de cuidado de la lengua

Para limpiar la superficie de la lengua con un paño y el flujo de agua.

► Limpieza de la lengua

- Configurar el nivel de presión del agua a 5. (Para limpiar la lengua.)
- Mientras lanza agua, coloque la boquilla para el cuidado de la lengua suavemente sobre la lengua y muévala lentamente varias veces desde atrás hacia delante.



- Se puede limpiar la lengua una vez al día, como máximo.
- Ejercer una fuerza excesiva puede dañar la superficie de la lengua.
- No vaya demasiado atrás en la lengua.
- Si saca su lengua para limpiarla, el reflejo nauseoso* es menos probable que ocurra.

*Hace referencia al estado de la náusea.

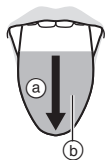

- Ⓐ Desde atrás a delante
- Ⓑ Rango de limpieza (aprox. 3/4 del rango visible)

Para limpiar la superficie de la lengua con el paño
Ocasionalmente, el paño puede quedar bloqueado en la superficie de la lengua.

Mueva el paño un poco hacia atrás para quitarlo.

- Después del uso, puede gotear agua de la boquilla, ya que puede quedar algo de agua en el paño de la boquilla. Retírela después del drenaje. (Consulte esta página.)

Tras el uso

Limpe el dispositivo tras cada uso.

- 1 Para mantenerlo limpio, vierta el agua restante.

1. Abra la tapa del depósito de agua y vierta el agua restante.
 - Asegúrese de quitar toda el agua restante después de cada uso.



2. Encienda el interruptor de encendido (ⓘ) para drenar el agua que queda en la unidad principal.
3. Apague el interruptor de encendido (ⓘ) cuando deje de salir agua.
4. Tire de la boquilla mientras pulsa el botón para soltar la boquilla.

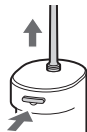
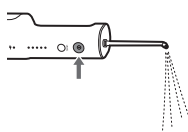

5. Tire del depósito de agua hacia abajo.



2 Limpie con agua.

- El depósito de agua puede lavarse en el lavavajillas.
- No golpee el producto contra el lavabo al vaciarlo.

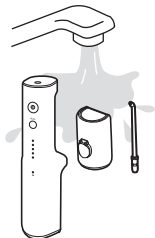

3 Guarde el aparato una vez que se haya secado.

1. Retire el agua de la boquilla, el depósito de agua y la unidad principal con una toalla o algo similar, y deje que se seque a la sombra en un lugar bien ventilado.
2. Coloque el depósito de agua.

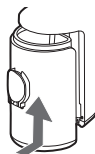
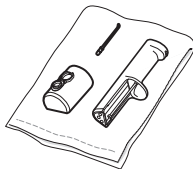

3. Coloque la unidad principal en vertical sobre el cargador.

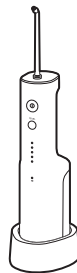

► Notas

- No lave con agua con una temperatura superior a los 50 °C (excepto el depósito de agua).
- Utilice detergente neutro para cocina, aclare bien con agua y compruebe que no queden restos de detergente.
- Nunca usar solvente, bencina o alcohol. (De lo contrario, podrían producirse fallos de funcionamiento o agrietarse o decolorarse las piezas).
- No raspe el paño de la boquilla de cuidado de la lengua con una punta afilada, uña o similar.

Cómo montar el anillo de identificación

Esto permite distinguir entre varias boquillas cuando se utiliza un irrigador bucal en familia.

Boquilla de ortodoncia/
Boquilla de cuidado de la
lengua

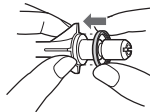

Alinee el anillo de identificación (en cualquier dirección) con la boquilla para instalarlo.

- Incluso aunque el anillo de identificación no esté acoplado, esto no afecta el rendimiento de la boquilla.

Boquilla ultrasónica

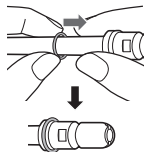

Deslice el anillo de identificación de goma.

Si el chorro de agua no es el adecuado

Retire la suciedad del filtro (la punta del manguito de succión). Frote el filtro con un cepillo suave.



Si la unidad está demasiado sucia

Limpie el cargador con un paño seco.
(No lo limpie con agua).



Preguntas más frecuentes

Pregunta

¿Se deteriorará la batería si no utilizo el aparato durante un período de tiempo prolongado?

¿Puedo cargar el aparato después de cada uso?

Respuesta

▶ La batería se deteriorará si no se usa por más de 6 meses, así que asegúrese de realizar una carga completa por lo menos una vez cada 6 meses.

▶ La batería que se usa es una batería de litio-ion, así que cargarla después de cada uso no afectará la vida útil de la batería.

Solución de problemas

Lleve a cabo las acciones que se indican a continuación.

Si los problemas persisten, póngase en contacto con el establecimiento en el que adquirió la unidad o con un servicio técnico autorizado por Panasonic para su reparación.

Problema		Causa posible	Acción
Durante la carga	El indicador de batería baja/estado de carga no se enciende.	▶ Acaba de comprar el dispositivo o no lo ha utilizado durante un tiempo. ▶	Aunque el indicador de batería baja/estado de carga podría no iluminarse durante los primeros minutos de carga, se encenderá cuando el tiempo de carga transcurra. Si no se enciende transcurrido un tiempo, solicite una reparación en el establecimiento en el que adquirió la unidad o un Centro de servicios.
		▶ La unidad principal no está correctamente en contacto con el cargador. ▶	Compruebe si la unidad principal se mantiene en vertical de forma que su parte inferior entre en contacto con el cargador y que el indicador de batería baja/estado de carga está encendido. (Consulte la página 98.)
	El indicador de batería baja/estado de carga parpadea rápidamente (dos veces por segundo).	▶ La temperatura ambiente es demasiado baja o alta durante la carga. ▶	Realice la carga dentro del intervalo de temperatura recomendado de 5 °C a 35 °C. Si el indicador de batería baja/estado de carga parpadea incluso mientras realiza la carga dentro del intervalo de temperatura recomendado, póngase en contacto con el establecimiento en el que adquirió la unidad o un Centro de servicios para solicitar una reparación.

	Problema	Causa posible	Acción
Durante la carga	El dispositivo solo funciona durante unos minutos incluso después de una carga completa.	▶ La unidad principal no está correctamente en contacto con el cargador.	▶ Compruebe si la unidad principal se mantiene en vertical de forma que su parte inferior entre en contacto con el cargador y que el indicador de batería baja/estado de carga está encendido. (Consulte la página 98.)
	El indicador de batería baja/ estado de carga no parpadea, pero el dispositivo deja de funcionar.	▶ La batería ha alcanzado el final de su vida (aprox. 3 años).	▶ Haga que le cambien la batería en establecimiento en el que adquirió la unidad o en un centro de servicios autorizado.
Durante el uso	El aparato no funciona.	▶ La batería ha alcanzado el final de su vida (aprox. 3 años).	▶ Haga que le cambien la batería en establecimiento en el que adquirió la unidad o en un centro de servicios autorizado.
		▶ El dispositivo se usa a una temperatura aproximada de 5 °C o inferior.	▶ No utilice el dispositivo a una temperatura aproximada de 5 °C o inferior.
	El chorro de agua no es el adecuado.	▶ La boquilla está obstruida. La salida de la boquilla está aplastada.	▶ Cambie la boquilla por una nueva.
		▶ El filtro está obstruido.	▶ Retire la suciedad del filtro. (Consulte la página 105.)

Vida de la batería

Aproximadamente 3 años. Es posible que la batería haya alcanzado el final de su vida útil si la frecuencia de uso disminuye drásticamente, incluso después de una carga completa.

(La vida útil de la batería puede variar en función de las condiciones de uso o almacenamiento).

Eliminación del aparato

Extraiga la batería recargable integrada antes de desechar el aparato.

- La batería debe desecharse de forma segura.
- Por favor asegúrese de que la batería sea desechada en un lugar oficialmente designado, si existe alguno.

Cómo quitar la batería

Esta figura solo debe utilizarse al desechar el aparato, no para repararlo. Si desmonta el aparato, dejará de ser hermético, lo que puede ocasionar un funcionamiento incorrecto.

- Retire la unidad principal del cargador, pulse el interruptor de encendido para encender el aparato y déjelo encendido hasta que la batería este completamente descargada.
- Realice los pasos del ① al ⑤ para desmontar la unidad principal y extraer la batería con un destornillador.
- Aísle los terminales + y - aplicándoles cinta adhesiva. (Para evitar cortocircuitos en los terminales).

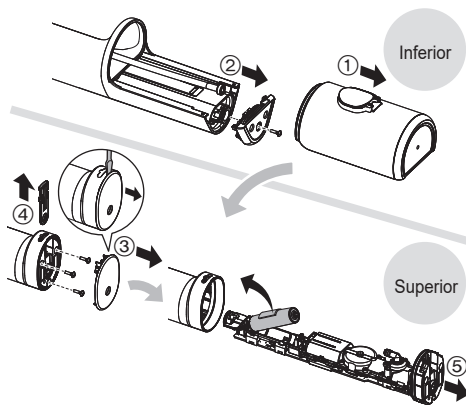

Para protección ambiental y reciclaje de materiales

Este aparato contiene una batería de iones de litio. Por favor asegúrese de que la batería sea desechada en algún lugar oficialmente designado, si es que existe alguno, en su país.

Especificaciones

Fuente de alimentación	Ver la placa de identificación sobre el producto (Conversión de voltaje automática)
Tiempo de carga	Aproximadamente 17 horas
Tiempo de funcionamiento	NIVEL 5: Aproximadamente 10 minutos (a 20 °C a plena carga)
Volumen del depósito	Aproximadamente 200 mL (Durante unos 60 segundos aproximadamente del funcionamiento cuando el nivel de presión de agua está establecido en el 5 al usar la boquilla ultrasónica)
Medidas	Unidad principal: 219 (Al.) x 63 (An.) x 80 (Prof.) mm (No se incluye la boquilla) Cargador: 37 (Al.) x 86 (An.) x 101 (Prof.) mm
Peso	Unidad principal: Aproximadamente 275 g (Incluida la boquilla ultrasónica) Cargador: Aproximadamente 200 g
Ruido Acústico Aéreo	60 (dB (A) re 1 pW)

Este producto está destinado solamente para su uso doméstico.





Cambio de la boquilla (se vende por separado)

► Boquilla ultrasónica

- La boquilla debe ser sustituida una vez cada 6 meses más o menos por razones de higiene, incluso si no está deformada.

► Boquilla de ortodoncia



- Reemplace la boquilla de ortodoncia en 3 meses aproximadamente. Si las cerdas del cepillo están dobladas, reemplácelo aunque no hayan pasado 3 meses.

	Nueva boquilla (punta)	Boquilla (punta) deformada (gastada)
Boquilla ultrasónica		
Boquilla de ortodoncia		

► Boquilla de cuidado de la lengua

- Reemplace la boquilla de cuidado de la lengua cada 6 meses aproximadamente.
- Si el paño del cepillo está decolorado, cámbielo cada 6 meses.

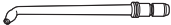
	Nueva boquilla	Boquilla decolorada
Boquilla de cuidado de la lengua		

Número de pieza	Boquilla de recambio (×2)	
WEW0986	Boquilla ultrasónica	
WEW0984	Boquilla de ortodoncia	
WEW0985	Boquilla de cuidado de la lengua	

Representante Autorizado para la UE:

Panasonic Marketing Europe GmbH
Panasonic Testing Centre
Winsbergring 15, 22525 Hamburgo, Alemania

Importador:

Panasonic Marketing Europe GmbH
Hagenauer Strasse 43, 65203 Wiesbaden, Alemania

Fabricado por:

Panasonic Corporation
1006, Oaza Kadoma, Ciudad de Kadoma, Osaka, Japón

Eliminación de Aparatos Viejos y de Pilas y Baterías

Solamente para la Unión Europea y países con sistemas de reciclado



Estos símbolos en los productos, su embalaje o en los documentos que los acompañen significan que los productos eléctricos y electrónicos y pilas y baterías usadas no deben mezclarse con los residuos domésticos.

Para el adecuado tratamiento, recuperación y reciclaje de los productos viejos y pilas y baterías usadas llévelos a los puntos de recogida de acuerdo con su legislación nacional. En España, los usuarios están obligados a entregar las pilas en los correspondientes puntos de recogida. En cualquier caso, la entrega por los usuarios será sin coste alguno para éstos. El coste de la gestión medioambiental de los residuos de pilas y baterías está incluido en el precio de venta.

Si los elimina correctamente ayudará a preservar valiosos recursos y evitará potenciales efectos negativos sobre la salud de las personas y sobre el medio ambiente.

Para más información sobre la recogida u reciclaje, por favor contacte con su ayuntamiento.

Puede haber sanciones por una incorrecta eliminación de este residuo, de acuerdo con la legislación nacional.



Nota para el símbolo de pilas y baterías (símbolo debajo)

Este símbolo puede usarse en combinación con el símbolo químico. En este caso, cumple con los requisitos de la Directiva del producto químico indicado.

Gebruiksaanwijzing

Oplaadbare monddouche (Huishoudelijk gebruik)

EW-DJ67

Model Nr.

EW-DJ66

Inhoud

Veiligheidsmaatregelen.....	114	Veelgestelde vragen	128
Belangrijke informatie.....	118	Problemen oplossen	129
De onderdelen.....	119	Levensduur van de batterij.....	132
Opladen	120	Verwijdering van het apparaat.....	132
Wijze van gebruik	121	Specificaties.....	133
Verzorgingspunten	123	Het spuitstuk vervangen	
Na gebruik.....	125	(afzonderlijk verkocht)	133

Hartelijk dank voor uw aankoop van dit Panasonic product.

Lees voor gebruik van dit apparaat deze instructies en bewaar ze om ze later te raadplegen.

WAARSCHUWING

- Dompel de oplader niet onder in water en was hem niet met water. Anders kan dit leiden tot elektrische schokken als gevolg van kortsluiting.
- Verwijder de stekker altijd uit het stopcontact bij het reinigen van de oplader. Doet u dit niet dan kan dit een elektrische schok of letsel veroorzaken.
- Het netsnoer kan niet worden vervangen. Als het netsnoer beschadigd is, dient de oplader te worden weggegooid. Doet u dit niet dan kan dit een ongeluk of letsel veroorzaken.
- Monddouches kunnen worden gebruikt door kinderen vanaf 8 jaar en ouder en door personen met beperkte fysieke, sensorische of mentale capaciteiten, of gebrek aan ervaring en kennis onder supervisie.
- Monddouches mogen alleen worden gebruikt met koud of warm water, of specifieke oplossingen zoals aangegeven in de instructies van de fabrikant.
- Kinderen mogen niet met het apparaat spelen.
- Gebruik nooit iets anders dan de meegeleverde oplader voor enig doel. Gebruik ook geen ander apparaat met de meegeleverde oplader. (Zie pagina 119.) Dit kan dit leiden tot verbranding of brand als gevolg van kortsluiting.
- Het volgende symbool geeft aan dat een specifieke, afneembare voeding nodig is om het elektrische apparaat op de stroomvoorziening aan te sluiten. Het type voeding staat naast het symbool aangegeven.



Veiligheidsmaatregelen

Zorg ervoor dat u deze instructies volgt.

Volg onderstaande instructies om ongevallen, verwondingen of materiële schade te voorkomen.

- **De volgende tabel geeft de mate van schade aan die is veroorzaakt door onjuiste bediening.**



GEVAAR

Geeft een potentieel gevaar aan dat tot ernstig letsel of de dood leidt.



WAARSCHUWING

Geeft een potentieel gevaar aan dat kan leiden tot ernstig letsel of de dood.



OPGELET

Geeft een potentieel gevaar aan dat kan leiden tot licht letsel of eigendomsschade.



WAARSCHUWING

► **Ongevallen voorkomen**

- Buiten het bereik van kinderen bewaren. Laat hen het apparaat niet gebruiken.
 - Dit kan leiden tot een ongeluk of letsel als gevolg van het per ongeluk inslikken van verwijderbare onderdelen.



WAARSCHUWING

► Stroomvoorziening

- Steek de stekker niet in een stopcontact of trek hem er niet uit met een natte hand.
 - Anders kan dit elektrische schokken of letsels veroorzaken.
- Plaats de lader niet in de buurt van een met water gevulde wastafel of badkuip.
- Het netsnoer of de stekker niet gebruiken als deze beschadigd is of los in het stopcontact zit.
- Het netsnoer of de stekker niet beschadigen, wijzigen, met kracht buigen, trekken, draaien of bundelen. Plaats ook geen zware voorwerpen op het netsnoer en let op dat dit niet gekneld raakt.
 - Anders kan dit leiden tot elektrische schokken als gevolg van kortsluiting.
- Niet gebruiken op een manier waarop het vermogen van het stopcontact of de huisbedrading wordt overschreden.
 - Het nominale vermogen overschrijden door teveel stekkers op één stopcontact aan te sluiten, kan door overhitting tot brand leiden.
- Zorg ervoor dat het apparaat altijd is aangesloten op een stopcontact met dezelfde spanningswaarden als de waarden die op de oplader vermeld staan.
- Steek de stekker volledig in.
 - Indien u dit niet doet, kan dit brand of elektrische schokken veroorzaken.

► Bij een afwijking of storing

- Stop onmiddellijk met het gebruik ervan en haal de stekker uit het stopcontact wanneer u de oplader gebruikt.
 - Indien u dit niet doet, kan dit brand, elektrische schokken of letsels veroorzaken.
 - <Ongebruikelijke situatie of defect>
 - Het hoofdapparaat of de oplader is vervormd of abnormaal heet.
 - Het hoofdapparaat of oplader ruikt verbrand.
 - Er is een abnormaal geluid bij het gebruik of het opladen van het hoofdapparaat of oplader.
- Laat het apparaat onmiddellijk controleren of repareren bij een erkend service center.

► Dit product

- Dit product heeft een ingebouwde oplaadbare batterij. Niet in vuur gooien, blootstellen aan hitte of opladen, gebruiken of opbergen in een omgeving met een hoge temperatuur.
 - Dit kan leiden tot oververhitting, ontbranding of explosie van de ingebouwde oplaadbare batterij.
- Niet wijzigen of repareren.
 - Anders kan dit brand, elektrische schokken of een letsel veroorzaken.
- Niet demonteren, tenzij bij het weggooien van het product.
 - Anders kan dit brand, elektrische schokken of een letsel veroorzaken.



WAARSCHUWING

► Reinigen

- Reinig regelmatig de stekker om te voorkomen dat stof zich opstapelt (eenmaal elke zes maanden).
 - Indien dit wordt verzuimd, kan dit brand veroorzaken door een gebrekkige isolatie als gevolg van vochtigheid.
- De stekker uit het stopcontact trekken en afvegen met een droge doek.



OPGELET

► Schade voorkomen aan de tanden en het tandvlees

- Mensen die niet in staat zijn om het apparaat te bedienen, mogen dit apparaat niet gebruiken.
- Mensen met een zwakke mondgevoeligheid mogen dit apparaat niet gebruiken.
 - Dit doen kan leiden tot letsel of schade aan de tanden, het tandvlees en de tong.

- Mensen die misschien een tandvleesaandoening hebben, die tanden hebben die worden behandeld, of die bezorgd zijn over symptomen in hun mond, moeten een tandarts raadplegen voor gebruik.
- Volg de volgende voorzorgsmaatregelen bij het gebruik van het tongverzorgingsspuitsstuk.
 - Laat het niet door kinderen gebruiken.
 - Niet met kracht borstelen.
 - Niet te diep insteken (ca. 3/4 van het zichtbare gebied).
- Stop bij een ontsteking van de tong met het gebruik van het apparaat en raadpleeg een arts als de ontsteking na 3 dagen niet overgaat.
 - Dit niet doen kan letsel of schade aan de tanden, het tandvlees en de tong veroorzaken.

► Dit product

- Nooit voor een ander doel gebruiken dan voor het reinigen van uw mond.
 - Indien dit wel wordt gedaan, kan dit leiden tot een ongeluk of letsel wanneer de waterstraal op de ogen, neus, oren, tong of keel wordt gericht.
- Vul de watertank niet met water dat warmer is dan 40 °C.
 - Dit kan brandwonden veroorzaken.
- Deel het spuitstuk niet met uw familie of anderen.
 - Doet u dit wel dan kan dit leiden tot een besmetting of zwelling.
- Plaats geen metalen voorwerp zoals een muntstuk of een klem bovenop de oplader.
 - Dit kan brandwonden veroorzaken door overmatige verhitting.

OPGELET

► Let op de volgende voorzorgsmaatregelen

- Laat geen metalen voorwerpen of afval plakken op de stekker.
 - Anders kan dit leiden tot elektrische schokken als gevolg van kortsluiting.
- Laat het apparaat niet vallen of stel het niet bloot aan schokken.
 - Dit kan letsel veroorzaken.
- Wind het netsnoer bij het opslaan niet rondom de oplader.
 - Indien u dit doet, kan de draad in het netsnoer bij belasting breken, hetgeen brand kan veroorzaken door kortsluiting.
- Haal de stekker uit het stopcontact wanneer u het apparaat niet oplaadt.
 - Anders kan dit elektrische schok of brand veroorzaken, door elektrische lekkage als gevolg van beschadiging van de isolatie.
- Trek de stekker uit het stopcontact door deze vast te houden, in plaats van aan het netsnoer te trekken.
 - Indien u dit niet doet, kan dit elektrische schokken of brand door kortsluiting veroorzaken.
- Reinig na gebruik het hoofdapparaat en het spuitstuk en droog ze af. (Zie pagina's 125 tot 127.)
 - Doet u dit niet dan kan dit schade veroorzaken aan uw gezondheid door de verspreiding van schimmels en bacteriën.

Omgaan met de verwijderde batterij om te worden ingeleverd voor recycling

GEVAAR

- De oplaadbare batterij kan uitsluitend met dit apparaat worden gebruikt. Gebruik de batterij niet met andere producten.
- Laad de batterij niet op nadat deze uit het apparaat werd verwijderd.
- Gooi de batterij niet in het vuur en stel de batterij niet bloot aan hitte.
- Geef geen harde klap op de batterij, demonteer de batterij niet, breng er geen wijzigingen op aan en maak ook geen gat in de batterij met bijvoorbeeld een spijker.
- Laat de positieve en negatieve polen van de batterij niet met elkaar in contact komen via metalen voorwerpen.
- Vervoer of bewaar de batterij niet samen met metalen juwelen, zoals halskettingen en haarspelden.
- De batterij mag niet worden gebruikt of achtergelaten waar deze wordt blootgesteld aan hoge temperaturen, zoals direct zonlicht of in de buurt van andere warmtebronnen.
- Verwijder nooit het omhulsel van de batterij.
 - Anders kan dit leiden tot oververhitting, ontbranding of explosie.



WAARSCHUWING

- Na het verwijderen van de oplaadbare batterij, moet deze buiten het bereik van kinderen en peuters worden bewaard.
 - De batterij is schadelijk voor het lichaam als deze per ongeluk wordt ingeslikt.
Als dit gebeurt, raadpleeg dan onmiddellijk een arts.
- Als de batterijvloeistof lekt en met de ogen in aanraking komt, moet u niet in de ogen wrijven maar grondig spoelen met schoon water, zoals kraanwater.
 - Indien u dit niet doet, kan dit oogletsel veroorzaken.
Raadpleeg onmiddellijk een arts.



OPGELET

- Als de batterijvloeistof lekt en met de huid of kleding in aanraking komt, moet u deze afspoelen met schoon water, zoals kraanwater.
 - Indien u dit niet doet, kan dit ontsteking veroorzaken.

Belangrijke informatie

- Wanneer u de monddouche de eerste maal gebruikt, is het mogelijk dat uw tandvlees wat gaat bloeden hoewel uw tandvlees toch gezond is. Dit komt omdat uw tandvlees voor de eerste maal door de monddouche wordt gestimuleerd. Het bloeden moet stoppen nadat u het apparaat een of twee weken heeft gebruikt. Wanneer u na twee weken nog last heeft van bloeden, kan dit duiden op een abnormale toestand van het tandvlees, zoals parodontitis. Stop in dit geval met het gebruik van de monddouche en raadpleeg uw tandarts.
- Doe geen zout, mondwater of andere chemicaliën in de watertank. Doet u dit wel dan kan dit een storing veroorzaken.
- Droog het apparaat niet met een droger of een ventilatiekachel. Dit doen kan storingen of vervorming van de onderdelen veroorzaken.
- Bewaar het apparaat op een plaats met een lage luchtvochtigheid na gebruik. Het apparaat in een badkamer achterlaten kan storingen veroorzaken.
- Laad het apparaat volgens deze gebruiksaanwijzing correct op. (Zie pagina 120 "Opladen".)
- Dit apparaat bevat batterijen die alleen door vakmensen kunnen worden vervangen. Neem contact op met een erkend servicecentrum voor de details van de reparatie.

De onderdelen

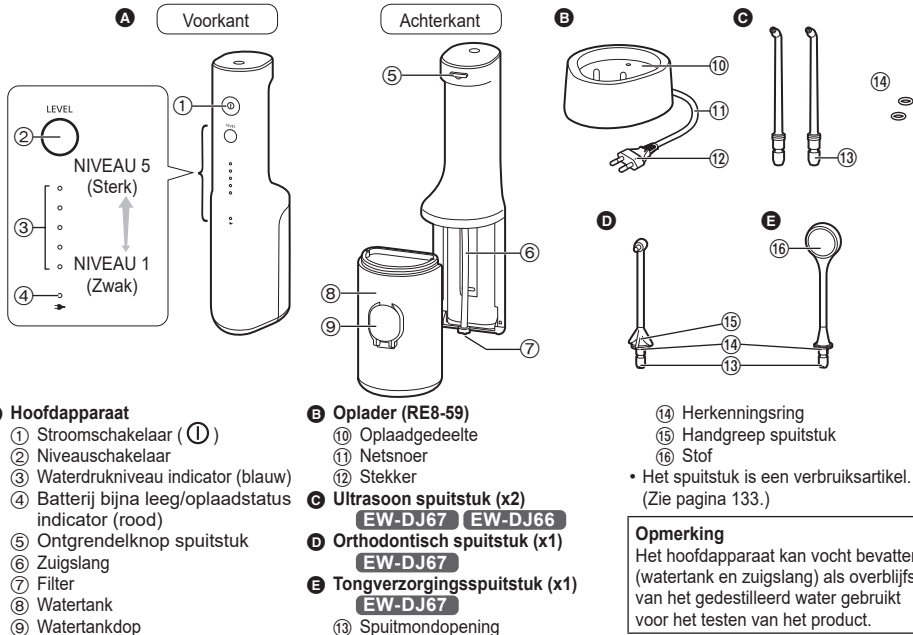

A Hoofdapparaat

- ① Stroomschakelaar (Ⓡ)
- ② Niveauschakelaar
- ③ Waterdrukniveau indicator (blauw)
- ④ Batterij bijna leeg/oplaadstatus indicator (rood)
- ⑤ Ontgrendelknop spuitstuk
- ⑥ Zuigslang
- ⑦ Filter
- ⑧ Watertank
- ⑨ Watertankdop

B Oplader (RE8-59)

- ⑩ Oplaadgedeelte
- ⑪ Netsnoer
- ⑫ Stekker

C Ultrasoon spuitstuk (x2)

EW-DJ67 EW-DJ66

D Orthodontisch spuitstuk (x1)

EW-DJ67

E Tongverzorgingsspuitstuk (x1)

EW-DJ67

- ⑬ Spuitmondopening

- ⑭ Herkenningring
- ⑮ Handgreep spuitstuk
- ⑯ Stof

- Het spuitstuk is een verbruiksartikel. (Zie pagina 133.)

Opmerking

Het hoofdapparaat kan vocht bevatten (watertank en zuigslang) als overblijfsel van het gedestilleerd water gebruikt voor het testen van het product.

Opladen

Wanneer het batterijvermogen laag is

De batterij bijna leeg/oplaadstatus indicator () knippert één keer per seconde in de volgende gevallen.

- Wanneer je de stroomschakelaar aan zet
- Wanneer je op de niveauschakelaar drukt
- Wanneer je de stroomschakelaar uit zet (het knipperen stopt na 5 seconden)

Wanneer de batterij bijna leeg/oplaadstatus indicator () knippert moet je de batterij opladen.



(Knipperend



1 Steek de stekker in een stopcontact.

2 Steek het hoofdapparaat recht in het laadgedeelte met de voorkant naar voren.

- Opladen is completed after approx. 17 hours. (De oplaadtijd kan verschillen afhankelijk van de resterende batterijcapaciteit.)

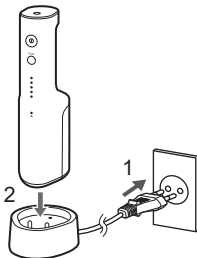

► Weergave tijdens het opladen

Bezig met opladen



Opladen is voltooid



Opladen is abnormaal
(Knippert rood tweemaal per seconde)



(Brandt ● /Brandt niet ○ /Knippert )

3 Om veiligheidsredenen en voor energiebesparing moet u de stekker uit het stopcontact halen.

- Wanneer de batterij langer dan 17 uur wordt opgeladen, zal dit geen schade aan het hoofdapparaat veroorzaken.

Controleren of het opladen is voltooid

Als u nadat het opladen is voltooid het hoofdapparaat op de oplader aansluit en dan weer ervan losmaakt, gaat de batterij bijna leeg/oplaadstatus indicator () branden en gaat deze na 5 seconden uit.

Gebruiksduur na volledig opladen

Ong. 10 minuten

(Wanneer het waterdrukniveau is ingesteld op 5)

- Dit kan variëren afhankelijk van de omgevingstemperatuur en de gebruiksomstandigheden.

► Opmerkingen

- De oplaadtijd kan verschillen wanneer het apparaat de eerste maal wordt gebruikt of als het apparaat langer dan 6 maanden niet is gebruikt. Bovendien is het mogelijk dat de batterij bijna leeg/ oplaadstatus indicator () niet oplicht gedurende de eerste minuten van het opladen, maar de indicator zal gaan branden naarmate het opladen vordert.
- De batterij zal verslechteren indien deze voor meer dan 6 maanden niet wordt gebruikt. Zorg er dus voor om deze minstens om de 6 maanden volledig op te laden.
- De aanbevolen omgevingstemperatuur voor opladen is 5 °C – 35 °C. Het is mogelijk dat de batterij niet goed of helemaal niet wordt opgeladen bij extreem lage of hoge temperaturen.
- Het blijven opladen van de batterij heeft geen invloed op de prestaties van de batterij.

Wijze van gebruik

1 Vul de watertank met water.

1. Open de watertankdop.

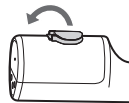

2. Vul water bij terwijl u het hoofdapparaat rechtop houdt.

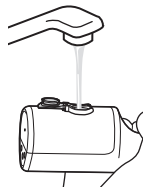

- Gebruik altijd nieuw kraanwater of lauw water.
- Als het water koud aanvoelt, gebruik lauw water met een temperatuur van 40 °C of minder.

Volledig met water gevuld



3. Maak de watertankdop stevig dicht.

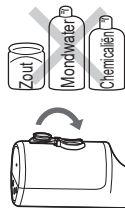

2 Bevestig het spuitstuk.

- Stevig aandrukken totdat u een “klik” hoort.
- Kies een spuitstuk voor uw doel. (Zie pagina's 123 tot 125.)

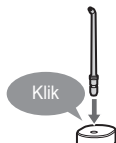

3 Druk op de niveauschakelaar en kies het waterdrukniveau.

- Wanneer u op de niveauschakelaar drukt, wordt eerst het waterdrukniveau gekozen dat was ingesteld toen het apparaat de laatste keer werd gebruikt. Elke keer dat u vervolgens op de niveauschakelaar drukt, wordt het waterdrukniveau als volgt gewijzigd: 1 (zwak) → 2 → 3 → 4 → 5 (sterk) → 1...

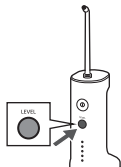

4 Reinig de binnenkant van uw mond met de waterstraal.

1. Steek het spuitstuk in uw mond.
2. Doe uw mond voorzichtig dicht.
3. Zet de stroomschakelaar (ⓘ) aan.
 - U kunt het waterdrukniveau veranderen door op de niveauschakelaar te drukken, ook tijdens gebruik van het apparaat.
 - Als het hoofdapparaat te schuin wordt gehouden, zal er geen water uit het spuitstuk komen.
 - Het apparaat kan ook in bad worden gebruikt.



Punt 1

Houd uw gezicht boven de wastafel.

Punt 2

Houd het hoofdapparaat rechtop.

- ## 5 Om te voorkomen dat het water rondspat, moet u na gebruik de stroomschakelaar (ⓘ) uitzetten terwijl u het apparaat nog in uw mond heeft.

Als de watertankdop loskomt

U kunt de watertankdop bevestigen door de onderstaande procedure te volgen wanneer deze loskomt.



Informatie over de geheugenfunctie van het waterdrukniveau

Het laatst gekozen waterdrukniveau wordt onthouden en het apparaat stelt dit niveau in wanneer het apparaat opnieuw wordt gebruikt.

Wanneer het apparaat geruime tijd niet is gebruikt of als de batterij leeg is, zal het waterdrukniveau terugkeren naar 1.

Gebruiksduur met een volle watertank

Ong. 60 seconden.

(Wanneer het waterdrukniveau is ingesteld op 5)

► Opmerkingen

- Wanneer het apparaat de eerste maal wordt gebruikt, drukt u op de stroomschakelaar (ⓘ) en controleert u dan het waterdrukniveau terwijl er water naar buiten komt. Wanneer u sterke irritatie in uw mond voelt, zet u de stroomschakelaar uit en gebruikt u het apparaat daarna op het waterdrukniveau 1.

- Het kan voorkomen dat het apparaat niet werkt in een omgevingstemperatuur van ongeveer 5 °C of lager.
- Druk het uiteinde van het ultrasoon spuitstuk niet te hard tegen uw tanden of tandvlees.
- Zet de stroomschakelaar (ⓘ) niet aan wanneer de watertank leeg is, tenzij u het vocht in het hoofdapparaat wilt verwijderen. (Dit zou namelijk kunnen resulteren in een defect.)

Verzorgingspunten

- Pas de hoek en beweging van het spuitstuk aan, afhankelijk van het doel en het gebied dat u wilt schoonmaken.
- Voor gebieden waar het tandvlees gevoelig is, stelt u het waterdrukniveau in op 1.



Ultrasoon spuitstuk

Voor het reinigen met een krachtige waterstraal.

► Wijze van gebruik

Reinigen tussen de tanden

- Richt de waterstraal op de ruimte tussen de tanden.
- Richt vanaf de voor- en achterkanten van de tanden.



Tandvleespocketreiniging

- Richt de waterstraal op de ruimte tussen de tanden en het tandvlees.
- Verschuif de waterstraal langzaam langs het tandvlees.
- Reinig de voor- en achterkant van de tanden en ook achter de kiezen.

**Verzorging van het tandvlees**

- Stimuleer het tandvlees.

**Orthodontisch spuitstuk**

Om te reinigen met de 2-in-1 waterstraal en borstelspuitstuk.

► Wijze van gebruik**Plaats de borstelpunt lichtjes tegen de tanden.**

- Plaats de borstelpunt op de ruimte die met een tandenborstel moeilijk te bereiken is en daardoor vaak ongepoetst blijft.
- Beweeg de borstel vooral in de interdentale ruimtes.

**Voor orthodontische beugels****Ultrasoon spuitstuk**

- Richt de waterstraal rond orthodontische beugels en bruggen.

**Orthodontisch spuitstuk**

- Plaats de borstel in de opening tussen de tanden en de orthodontische beugel.
- Beweeg de borstelpunt.

**Afstellen van de richting van de waterstraal**

U kunt de richting van de waterstraal afstellen door de handgreep spuitstuk te draaien.

**Tongverzorgingsspuitstuk**

Om het tongoppervlak met de stof en de waterstroom te reinigen.

► Tongreiniging

- Zet de waterdruk naar 5.
(Om de tong schoon te spoelen.)
- Breng tijdens het gebruik van de waterstraal het tongverzorgingsspuitstuk lichtjes op de tong aan en beweeg het langzaam en herhaaldelijk van de achterkant naar de voorkant.
- Het reinigen van de tong is maximaal één keer per dag toegestaan.
- Te veel druk kan het oppervlak van de tong beschadigen.
- Ga niet te diep op uw tong.
- Als u uw tong tijdens het reinigen naar voren steekt, zal er minder snel een braakreflex* optreden.

*Verwijst naar een toestand van misselijkheid.

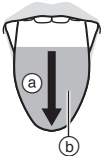
-  (a) Van de achterkant naar de voorkant
(b) Reinigingsgebied (ong. 3/4 van het zichtbare bereik)

Om het tongoppervlak met de stof te reinigen

Soms kan de stof aan het tongoppervlak blijven plakken. Beweeg de stof iets naar achter om het te verwijderen.

- Na gebruik kan er water uit het spuitstuk druppelen, omdat er wat water in de stof van het spuitstuk kan achterblijven. Verwijder het na het water te hebben afgelaten. (Zie deze pagina.)



Na gebruik

Maak het apparaat schoon nadat elk gebruik.

1 Om het apparaat schoon te houden, verwijder het resterende water.

1. Open de watertankdop en giet het resterende water uit.
 - Zorg ervoor dat het resterende water na elk gebruik wordt uitgegoten.



2. Zet de stroomschakelaar (Ⓢ) aan om het resterende water in het hoofdapparaat leeg te laten lopen.
3. Zet de stroomschakelaar (Ⓢ) uit als er geen water meer uitkomt.
4. Trek het spuitstuk uit terwijl u op de ontgrendelknop voor het spuitstuk drukt.

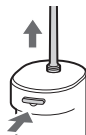
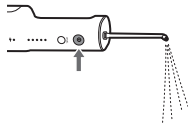

5. Trek de watertank naar beneden.



2 Maak schoon met water.

- De watertank kan in de vaatwasser worden gewassen.
- Sla het apparaat tijdens het uitgieten niet tegen de wastafel.

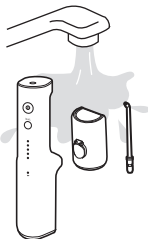

3 Berg het op nadat het droog is.

1. Veeg het water met een handdoek of iets dergelijks van het spuitstuk, de watertank en het hoofdapparaat en laat alles op een goed geventileerde plaats in de schaduw verder drogen.



2. Bevestig de watertank.

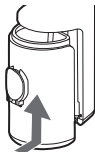

3. Zet het hoofdapparaat rechtop in de oplader.

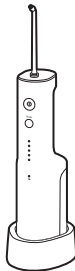

► Opmerkingen

- Was niet met lauw water waarvan de temperatuur hoger dan 50 °C is (behalve de watertank).
- Gebruik een normaal mild schoonmaakmiddel en spoel goed met water om ervoor te zorgen dat er geen wasmiddel achterblijft na het schoonmaken.
- Gebruik nooit thinner, benzine of alcohol. (Dit zou namelijk kunnen resulteren in een defect, of barsten of verkleuren van de buitenkant van het apparaat.)

- Schraap de stof van het tongverzorgingsspuitsstuk niet af met een scherpe punt, vingernagel of iets dergelijks.

Bevestigen van de herkenningsring

Hierdoor kunt u onderscheid maken tussen meerdere spuitstukken wanneer u als gezin één monddouche gebruikt.

Orthodontisch spuitstuk/
Tongverzorgingsspuitsstuk

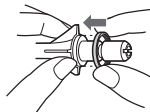

Lijn de herkenningsring (in elke richting) uit met het spuitstuk om de ring te bevestigen.

- Zelfs indien de herkenningsring niet is bevestigd, heeft dit geen invloed op de prestatie van het spuitstuk.

Ultrasoon spuitstuk

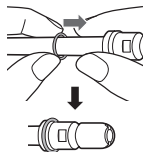

Schuif de rubberen herkenningsring erop.

Als de waterstraal niet mooi recht is

Verwijder het vuil uit het filter (het uiteinde van de zuigslang).
Reinig het filter voorzichtig met een zacht borsteltje.



Als de onderdelen vuil zijn

Veeg de oplader met een droge doek schoon.
(Spoel niet met water.)



Veelgestelde vragen

Vraag	Antwoord
Wordt de batterij beschadigd wanneer deze voor een langere tijd niet gebruikt wordt?	De kwaliteit van de batterij neemt af als deze 6 maanden niet wordt gebruikt, dus zorg ervoor dat u de batterij minstens eenmaal elke 6 maanden volledig wordt opgeladen.
Kan ik het apparaat na elk gebruik opladen?	In het apparaat wordt een lithium-ion-batterij gebruikt, het opladen na elk gebruik heeft dus geen effect op de levensduur van de batterij.

Problemen oplossen

Voer de volgende acties uit.

Als de problemen nog steeds niet zijn opgelost, neem contact op met de winkel waar u het apparaat hebt gekocht of met een door Panasonic erkend service center voor reparatie.

	Probleem	Mogelijke oorzaak	Actie
Tijdens het opladen	De batterij bijna leeg/ oplaadstatus indicator gaat niet branden.	▶ U heeft het apparaat pas gekocht of het apparaat is geruime tijd niet gebruikt. ▶	Hoewel het mogelijk is dat de batterij bijna leeg/ oplaadstatus indicator niet oplicht gedurende de eerste minuten van het opladen, zal de indicator gaan branden naarmate het opladen vordert. Als de indicator na een poosje nog niet gaat branden, moet u contact opnemen met de winkel waar u het apparaat heeft gekocht of servicecentrum om het te laten repareren.
		▶ Het hoofdapparaat is niet goed in de oplader gestoken. ▶	Controleer of het hoofdapparaat rechtop staat zodat de onderkant in contact is met de oplader en kijk of de indicator voor de batterij bijna leeg/ oplaadstatus indicator brandt. (Zie pagina 120.)
	De batterij bijna leeg/ oplaadstatus indicator knippert snel (tweemaal per seconde).	▶ De omgevingstemperatuur is te laag of te hoog tijdens het opladen. ▶	Voer het opladen uit binnen het aanbevolen temperatuurbereik van 5 °C tot 35 °C. Als de batterij bijna leeg/oplaadstatus indicator knippert terwijl u oplaadt binnen het aanbevolen temperatuurbereik, moet u contact opnemen met de winkel waar u het apparaat heeft gekocht of servicecentrum om het te laten repareren.

	Probleem	Mogelijke oorzaak	Actie
Tijdens het opladen	Het apparaat kan na volledig opladen slechts enkele minuten worden gebruikt.	Het hoofdapparaat is niet goed in de oplader gestoken.	Controleer of het hoofdapparaat rechtop staat zodat de onderkant in contact is met de oplader en kijk of de indicator voor de batterij bijna leeg/ oplaadstatus indicator brandt. (Zie pagina 120.)
	De batterij bijna leeg/ oplaadstatus indicator knippert niet, maar het apparaat stopt.	De batterij heeft het einde van zijn levensduur bereikt (ongeveer 3 jaar).	Laat de batterij vervangen door de winkel waar u het apparaat heeft gekocht of een erkend servicecentrum.
Tijdens gebruik	Het apparaat werkt niet.	De batterij heeft het einde van zijn levensduur bereikt (ongeveer 3 jaar).	Laat de batterij vervangen door de winkel waar u het apparaat heeft gekocht of een erkend servicecentrum.
		Het apparaat wordt gebruikt bij ongeveer 5 °C of lager.	Gebruik het apparaat niet bij ongeveer 5 °C of lager.
	De waterstraal is niet mooi recht.	Het spuitstuk is verstopt. De uitlaat van het spuitstuk is vervormd.	Vervang het spuitstuk door een nieuw.
		Het filter is verstopt.	Verwijder het vuil uit het filter. (Zie pagina 127.)

Levensduur van de batterij

Ong. 3 jaar. De batterij kan zijn levensduur hebben bereikt als de gebruiksfrequentie drastisch afneemt, zelfs nadat hij volledig werd opgeladen.

(De levensduur van de batterij kan verschillen afhankelijk van de gebruiks- of opslagcondities.)

Verwijdering van het apparaat

Verwijder de ingebouwde, oplaadbare batterij voordat u het apparaat weggooit.

- De batterij moet veilig worden afgevoerd.
- Lever de batterij in op een speciaal daarvoor bestemd verzamelpunt bij u in de buurt.

De batterij verwijderen

Deze afbeelding mag alleen gebruikt worden bij het weggooien van het apparaat, en mag niet worden gebruikt om het te herstellen. Als u het apparaat zelf uit elkaar haalt, zal het niet meer waterdicht zijn, wat kan leiden tot een storing.

- Verwijder het hoofdapparaat van de oplader, druk op de stroomschakelaar om de spanning in te schakelen en houdt de spanning ingeschakeld totdat de batterij volledig ontladen is.
- Voer de stappen ① tot en met ⑤ uit om het hoofdapparaat te demonteren en verwijder de batterij met een schroevendraaier.
- Isoleer de klemmen + en - met tape. (Om kortsluiting van de klemmen te voorkomen).

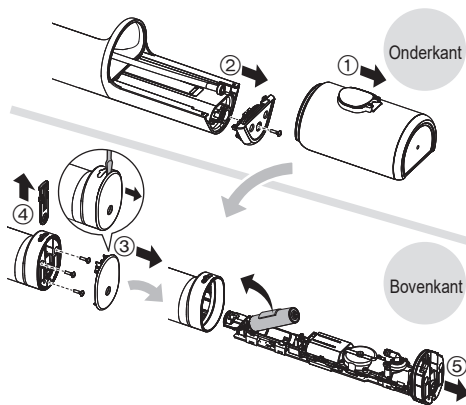

Bescherming van het milieu en hergebruik van materialen

Dit apparaat is voorzien van een lithium-ionbatterij. Zorg ervoor dat de batterij op een speciaal daarvoor bestemd verzamelpunt, indien er één is in uw land, wordt ingeleverd.

Specificaties

Stroomvoorziening	Zie het naamplaatje op het product (automatische spanningsomzetting)
Oplaadtijd	Ong. 17 uur
Werkingsduur	NIVEAU 5: Ong. 10 minuten (op 20 °C en mits volledig opgeladen)
Tankinhoud	Ong. 200 mL (Voor een gebruik van ong. 60 seconden wanneer het waterdrukniveau is ingesteld op 5 bij gebruik van het ultrasone spuitstuk)
Afmetingen	Hoofdapparaat: 219 (H) x 63 (B) x 80 (D) mm (Exclusief spuitstuk) Oplader: 37 (H) x 86 (B) x 101 (D) mm
Gewicht	Hoofdapparaat: Ong. 275 g (inclusief het ultrasone spuitstuk) Oplader: Ong. 200 g
Door lucht verspreid akoestisch geluid	60 (dB (A) re 1 pW)

Dit product is uitsluitend bedoeld voor huishoudelijk gebruik.





Het spuitstuk vervangen (afzonderlijk verkocht)

► Ultrasoon spuitstuk

- Het spuitstuk moet ongeveer elke 6 maanden worden vervangen om hygiënische redenen, ook als het niet vervormd is.

► Orthodontisch spuitstuk

- Vervang het orthodontische spuitstuk ong. alle 3 maanden. Als de borstelharen verbogen zijn, moet u het spuitstuk zelfs binnen 3 maanden vervangen.

	Nieuw spuitstuk (punt)	Vervormd (versleten) spuitstuk (punt)
Ultrasoon spuitstuk		
Orthodontisch spuitstuk		

► Tongverzorgingsspuitstuk

- Vervang het tongverzorgingsspuitstuk ong. elke 6 maanden.
- Wanneer de borstel stof verkleurd is, vervangt u het al binnen 6 maanden.

	Nieuw spuitstuk	Verkleurd spuitstuk
Tongverzorgingsspuitstuk		

Onderdeelnummer	Vervangingsspuitstuk (x2)	
WEW0986	Ultrasoon spuitstuk	
WEW0984	Orthodontisch spuitstuk	
WEW0985	Tongverzorgingsspuitstuk	

Bevoegde vertegenwoordiger in de EU:

Panasonic Marketing Europe GmbH
Panasonic Testing Centre
Winsbergring 15, 22525 Hamburg, Duitsland

Importeur:

Panasonic Marketing Europe GmbH
Hagenauer Strasse 43, 65203 Wiesbaden, Duitsland

Geproduceerd door:

Panasonic Corporation
1006, Oaza Kadoma, Kadoma-stad, Osaka, Japan

Het ontdoen van oude apparatuur en batterijen Enkel voor de Europese Unie en landen met recycle systemen



Deze symbolen op de producten, verpakkingen en/of begeleidende documenten betekenen dat gebruikte elektrische en elektronische producten en batterijen niet samen mogen worden weggegooid met de rest van het huishoudelijk afval.

Voor een juiste verwerking, hergebruik en recycling van oude producten en batterijen, gelieve deze in te leveren bij de desbetreffende inleverpunten in overeenstemming met uw nationale wetgeving.

Door ze op de juiste wijze weg te gooien, helpt u mee met het besparen van kostbare hulpbronnen en voorkomt u potentiële negatieve effecten op de volksgezondheid en het milieu.

Voor meer informatie over inzameling en recycling kunt u contact opnemen met uw plaatselijke gemeente.

Afhankelijk van uw nationale wetgeving kunnen er boetes worden opgelegd bij het onjuist weggooien van dit soort afval.



**Let op: het batterij symbool
(Onderstaand symbool)**

Dit symbool kan in combinatie met een chemisch symbool gebruikt worden. In dit geval volstaan de eisen, die zijn vastgesteld in de richtlijnen van de desbetreffende chemische stof.

Instruções de Funcionamento Irrigador Oral Recarregável (Utilização doméstica)

Modelo n.º EW-DJ67
EW-DJ66

Índice

Precauções de segurança	137	Perguntas Frequentes.....	151
Informação importante.....	141	Resolução de problemas	152
Identificação das peças	142	Vida útil da bateria.....	155
Carregamento	143	Eliminação do aparelho	155
Como utilizar.....	144	Especificações.....	156
Precauções	146	Substituição do bico irrigador	
Após a utilização	148	(vendido à parte).....	156

Obrigado por adquirir este produto Panasonic.

Antes de utilizar este aparelho, leia estas instruções completamente e guarde-as para futuras consultas.

ADVERTÊNCIA

- Não mergulhe o carregador na água nem o lave com água. Caso contrário, poderá ocorrer um choque elétrico ou incêndio devido a um curto-circuito.
- Desligue sempre a ficha de alimentação da tomada elétrica ao limpar o carregador. Se não o fizer, poderá causar um choque elétrico ou ferimentos.
- O cabo de alimentação não pode ser substituído. Se o cabo estiver danificado, o carregador deverá ser eliminado. Se não o fizer, poderá causar um acidente ou ferimentos.
- Os irrigadores orais podem ser utilizados, sob supervisão, por crianças a partir dos 8 anos de idade e por pessoas com capacidades físicas, sensoriais ou mentais reduzidas ou sem experiência e conhecimento de utilização.
- Os irrigadores orais devem ser utilizados apenas com água fria ou tépida, ou com soluções específicas de acordo com as instruções do fabricante.
- As crianças não devem brincar com o aparelho.
- Não utilize qualquer outro dispositivo além do carregador incluído para qualquer efeito. Além disso, não utilize qualquer outro aparelho com o carregador incluído. (Veja a pág. 142.)
Caso contrário, poderão ocorrer queimaduras ou um incêndio devido a um curto-circuito.
- O símbolo seguinte significa que é necessária uma fonte de alimentação amovível específica para ligar o aparelho à corrente elétrica. A referência do tipo de fonte de alimentação está indicada junto do símbolo.



Precauções de segurança

Cumpra as instruções aqui apresentadas.

Para prevenir acidentes, ferimentos ou danos materiais, por favor, cumpra as instruções apresentadas em seguida.

- **A tabela seguinte indica o grau dos danos provocados por uma utilização incorreta.**



PERIGO

Indica um perigo potencial que resultará em ferimentos graves ou morte.



ADVERTÊNCIA

Indica um perigo potencial que poderá resultar em ferimentos graves ou morte.



CUIDADO

Indica um perigo potencial que poderá resultar em ferimentos menores ou danos materiais.



ADVERTÊNCIA

► Prevenção de acidentes

- Não o guarde ao alcance de crianças ou bebês. Não os deixe utilizar o aparelho.
 - Caso contrário, poderá ocorrer um acidente ou ferimentos devido à ingestão acidental de peças removíveis.



ADVERTÊNCIA

► Alimentação elétrica

- Não ligue nem desligue a ficha de alimentação da tomada elétrica com uma mão molhada.
 - Caso contrário, poderá ocorrer um choque elétrico ou ferimentos.
- Não coloque o carregador sobre ou perto do lavatório ou banheira cheios de água.
- Não utilize se o cabo de alimentação ou a ficha de alimentação estiverem danificados ou se o ajuste na tomada elétrica estiver frouxo.
- Não danifique, modifique, dobre forçosamente, puxe, torça ou agrupe o cabo de alimentação ou a ficha de alimentação. Além disso, não coloque nada pesado sobre o cabo de alimentação nem aperte o cabo de alimentação.
 - Caso contrário, poderá ocorrer um choque elétrico ou incêndio devido a um curto-circuito.
- Não utilize o aparelho de forma que exceda a potência nominal da tomada elétrica ou da instalação elétrica.
 - Exceder a potência nominal ao ligar demasiadas fichas de alimentação à tomada elétrica poderá causar um incêndio devido a sobreaquecimento.
- Certifique-se sempre de que o aparelho é utilizado numa fonte de alimentação que corresponda à tensão nominal indicada no carregador.
- Introduza totalmente a ficha de alimentação.
 - Se não o fizer, poderá ocorrer um incêndio ou choque elétrico.

► Em caso de anormalidade ou avaria

- Pare imediatamente a utilização e desligue a ficha de alimentação ao utilizar o carregador.
 - Se não o fizer, poderá ocorrer um incêndio, choque elétrico ou ferimentos.
 - <Casos de anormalidade ou falha>
 - A unidade principal ou o carregador está deformado ou anormalmente quentes.
 - A unidade principal ou o carregador emite um cheiro a queimado.
 - É emitido um som anormal durante a utilização ou carregamento da unidade principal ou do carregador.
- Solicite imediatamente a inspeção ou reparação num centro de assistência autorizado.

► Este produto

- Este produto tem um bateria recarregável incorporada. Não atire ao fogo, aplique fogo, nem carregue, utilize ou deixe em um ambiente de alta temperatura.
 - Caso contrário, poderá ocorrer sobreaquecimento, ignição ou explosão da bateria recarregável incorporada.
 - Não modifique nem repare o aparelho pelos seus próprios meios.
 - Caso contrário, poderá ocorrer um incêndio, choque elétrico ou ferimentos.
- Contacte um centro de assistência autorizado para reparar o aparelho (substituição da bateria, etc.).
- Nunca desmonte o aparelho, exceto quando proceder à sua eliminação.
 - Caso contrário, poderá ocorrer um incêndio, choque elétrico ou ferimentos.



ADVERTÊNCIA

► Limpeza

- Limpe periodicamente a ficha de alimentação para impedir a acumulação de pó (de 6 em 6 meses).
 - Deixar de fazer isso pode provocar um incêndio devido à falha de isolamento causada pela humidade.
- Desligue a ficha de alimentação e limpe com um pano seco.



CUIDADO

► Prevenção de lesões nos dentes e gengivas

- As pessoas que não são capazes de operar o aparelho não devem utilizá-lo.
- As pessoas com pouca sensibilidade oral não devem utilizar este aparelho.
 - Caso contrário, poderão ocorrer ferimentos ou lesões nos dentes, gengivas e língua.

- As pessoas que tenham doenças periodontais graves, que estejam a realizar tratamentos dentários ou que estejam apreensivos devido a algum sintoma na boca devem consultar um dentista antes de utilizarem o aparelho.
- Cumpra as seguintes precauções ao usar o bico irrigador de cuidados da língua.
 - Não permita que as crianças o usem.
 - Não escovar usando demasiada força.
 - Não inserir demasiado profundamente (aprox. 3/4 do alcance visível).
 - Se ocorrer uma inflamação da língua, interrompa a utilização do dispositivo e consulte um médico se a inflamação persistir após 3 dias.
 - Se não o fizerem, poderão ocorrer ferimentos ou lesões nos dentes, gengivas e língua.

► Este produto

- O aparelho deve ser utilizado unicamente para a limpeza oral.
 - Fazer isso pode causar um acidente ou ferimento quando a corrente de água for apontada para os olhos, nariz, ouvidos, língua ou garganta.
- Não encha o depósito de água com água a temperaturas maiores que 40 °C.
 - Caso contrário, poderá causar queimaduras.
- Não partilhe o bico irrigador com os seus familiares ou outras pessoas.
 - Caso contrário, poderá causar uma infecção ou inflamação.
- Não coloque um objeto metálico, como uma moeda ou um clipe, em cima do carregador.
 - Caso contrário, poderão ocorrer queimaduras devido ao calor excessivo.

CUIDADO

► Note as seguintes precauções

- Não permita que objetos metálicos ou lixo adiram à ficha de alimentação.
 - Caso contrário, poderá ocorrer um choque elétrico ou incêndio devido a um curto-circuito.
- Não deixe cair nem sujeite o aparelho a choques.
 - Caso contrário, poderão ocorrer ferimentos.
- Não enrole o cabo de alimentação à volta do carregador ao guardá-lo.
 - Caso contrário, o fio do cabo de alimentação poderá partir-se com a carga e ocorrer um incêndio devido a um curto-circuito.
- Desligue a ficha de alimentação da tomada elétrica quando não estiver a carregar o aparelho.
 - Se não o fizer, poderá ocorrer um choque elétrico ou incêndio devido a fuga elétrica resultante da deterioração do isolamento.
- Para desligar a ficha de alimentação, segure sempre na ficha e nunca puxe pelo cabo de alimentação.
 - Se não o fizer, poderá ocorrer um choque elétrico ou incêndio devido a um curto-circuito.
- Após a utilização, limpe a unidade principal e o bico, e seque-os. (Ver páginas 148 a 151.)
 - Se não o fizer, poderá prejudicar a sua saúde devido à propagação de bolores e bactérias.

Manuseamento da bateria removida ao eliminá-la

PERIGO

- A bateria recarregável destina-se a ser utilizada apenas com este aparelho. Não use a bateria com outros aparelhos.
- Não carregue a bateria depois de esta ter sido retirada do aparelho.
- Não deite a bateria para o fogo nem a aqueça.
- Não bata, desmonte, modifique nem perfure com um prego.
- Evite que os terminais positivo e negativo da bateria entrem em contacto através de objetos metálicos.
- Não transporte nem guarde a bateria juntamente com peças metálicas, tal como colares e ganchos de cabelo.
- Não utilize nem deixe a bateria em locais onde fique exposta a altas temperaturas, tais como sob a luz direta do sol ou próximos de outras fontes de calor.
- Nunca retire o revestimento do tubo.
 - Caso contrário, poderá ocorrer sobreaquecimento, ignição ou explosão.

ADVERTÊNCIA

- Depois de retirar a bateria recarregável, mantenha-a fora do alcance de crianças e bebés.
 - A bateria irá prejudicar o organismo se for ingerida acidentalmente.
 - Se isso acontecer, consulte imediatamente um médico.

ADVERTÊNCIA

- Se ocorrer uma fuga do líquido da bateria e este entrar em contacto com os olhos, não esfregue os olhos e enxague abundantemente com água limpa, como a água da torneira.
 - Se não o fizer, poderão ocorrer ferimentos nos olhos.
Consulte imediatamente um médico.

CUIDADO

- Se ocorrer uma fuga do líquido da bateria e este entrar em contacto com a pele ou o vestuário, enxague com água limpa, como a água da torneira.
 - Se não o fizer, poderá ocorrer uma inflamação.

Informação importante

- Ao utilizar o irrigador oral pela primeira vez, pode experimentar um leve sangramento das gengivas, mesmo que suas gengivas estejam saudáveis. Isso ocorre porque suas gengivas estão a receber um estímulo pelo irrigador oral pela primeira vez. O sangramento deve parar após uma ou duas semanas de utilização. Se o sangramento persistir por mais de duas semanas, isso pode indicar uma condição anormal de suas gengivas, como uma doença periodontal. Neste caso, pare de utilizar o irrigador oral e consulte o seu dentista.
- Não coloque sal, elixir bucal ou outros produtos químicos no depósito de água. Caso contrário, poderá causar uma avaria.
- Não seque o aparelho com um secador ou aquecedor. Caso contrário, poderá causar uma avaria ou deformação das peças.
- Após a utilização, guarde o aparelho num local com pouca humidade. Se o aparelho for deixado numa casa de banho, poderá sofrer uma avaria.
- Carregue o aparelho corretamente, de acordo com as Instruções de Funcionamento. (Consulte a página 143 “Carregamento”.)
- Este aparelho contém uma bateria que é substituível apenas por pessoas devidamente qualificadas. Contacte um centro de assistência autorizado para obter as informações de reparação.

Identificação das peças

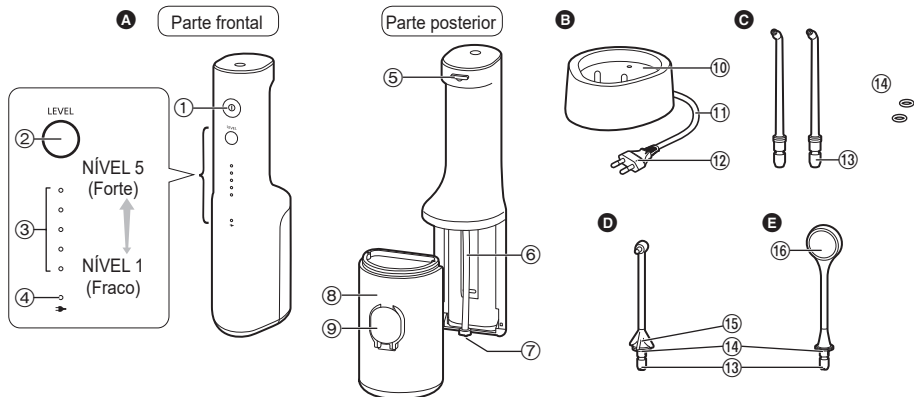

A Unidade principal

- ① Interruptor de funcionamento (ⓘ)
- ② Interruptor de nível
- ③ Indicador do nível de pressão da água (azul)
- ④ Indicador de bateria fraca/ estado de carga (vermelho)
- ⑤ Botão de libertação do bico irrigador
- ⑥ Tubo de sucção
- ⑦ Filtro
- ⑧ Depósito de água

B Carregador (RE8-59)

- ⑩ Secção de carregamento
- ⑪ Cabo de alimentação
- ⑫ Ficha de alimentação

C Bico ultrassónico (x2)

EW-DJ67 EW-DJ66

D Bico irrigador ortodôntico (x1)

EW-DJ67

E Bico irrigador de cuidados da língua (x1) EW-DJ67

- ⑬ Porta de inserção do bico

- ⑭ Anel identificador

- ⑮ Pega do bico irrigador

- ⑯ Pano

- O bico é um consumível.
(Veja a pág. 156.)

Nota

Poderá haver humidade no interior da unidade principal (depósito de água e tubo de sucção) que tenha ficado da água destilada utilizada para testar o produto.

Carregamento

Quando a carga da bateria for baixa

O indicador de bateria fraca/estado de carga () pisca uma vez por segundo nos seguintes casos.

- Quando liga o interruptor de funcionamento
- Quando prime o interruptor de nível
- Quando desliga o interruptor de funcionamento (a intermitência para ao fim de 5 segundos)

Quando o indicador de bateria fraca/estado de carga () estiver a piscar, carregue a bateria.



(intermitente)

1 Insira a ficha de alimentação numa tomada elétrica.

2 Insira a unidade principal dentro da secção de carregamento com o lado frontal voltado para a frente.

- O carregamento está concluído após aproximadamente 17 horas. (O tempo de carregamento pode variar dependendo da capacidade restante da bateria.)

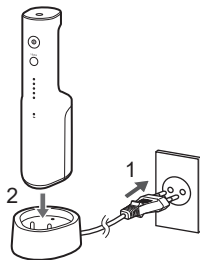

► Indicações durante o carregamento

Carregamento em progresso



Carregamento concluído



Carregamento anormal
(Pisca a vermelho duas vezes por segundo)



(Luz acesa ● /Luz apagada ○ /  intermitente)

3 Para segurança e poupança de energia, desligue a ficha de alimentação.

- Carregar a bateria durante mais de 17 horas não causará quaisquer danos na unidade principal.

Como verificar se o carregamento foi concluído

Uma vez concluído o carregamento, se ligar e, em seguida, desligar a unidade principal do carregador, o indicador de bateria fraca/estado de carga () acender-se-á e, após 5 segundos, apagar-se-á.

Tempo de funcionamento após uma carga completa

Aprox. 10 minutos

(Quando o nível de pressão da água está definido para 5)

- Varia com a temperatura ambiente e as condições de utilização.

► Notas

- O tempo de carregamento poderá diferir ao utilizar o aparelho pela primeira vez, ou se o aparelho não tiver sido utilizado há mais de 6 meses. Além disso, o indicador de bateria fraca/estado de carga () poderá não se acender nos primeiros minutos de carregamento, mas acender-se-á à medida que o carregamento prosseguir.
- Se a bateria não for utilizada durante mais de 6 meses, irá deteriorar-se, pelo que deve carregá-la completamente pelo menos uma vez a cada 6 meses.

- A temperatura ambiente recomendada para o carregamento é 5 °C a 35 °C. A bateria poderá não ser carregada corretamente ou não carregar de todo em ambientes com temperaturas extremamente altas ou baixas.
- Continuar a carregar a bateria não afetará o desempenho da mesma.

Como utilizar

1 Encha o depósito de água com água.

1. Abra a tampa do depósito de água.

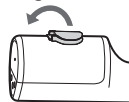

2. Adicione água ao mesmo tempo que mantém a unidade principal nivelada.

- Utilize sempre água da torneira limpa ou água morna.
- Se achar que a água está fria, utilize água morna com uma temperatura de 40 °C ou inferior.

Posição de água total



3. Feche a tampa do depósito de água firmemente.

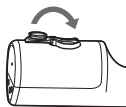
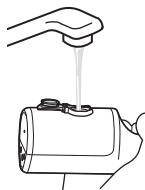

2 Instale o bico irrigador.

- Pressione firmemente até ouvir um “clique”.
- Escolha um bico irrigador para a finalidade que pretende. (Ver páginas 146 a 148.)

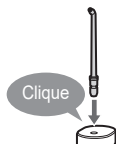

3 Prima o interruptor de nível e seleccione o nível de pressão da água.

- Ao premir o interruptor de nível, o nível de pressão da água que foi utilizado na última vez é selecionado. Em seguida, sempre que premir o interruptor de nível, o nível de pressão da água mudará como se segue: 1 (fraca) → 2 → 3 → 4 → 5 (forte) → 1...

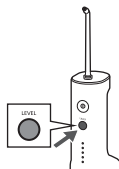

4 Limpe o interior da sua boca com o jato de água.

1. Coloque o bico irrigador na boca.
2. Feche a boca devagar.
3. Ligue o interruptor de funcionamento (ⓘ).

- Pode mudar o nível de pressão da água premindo o interruptor de nível, inclusive ao utilizar o aparelho.
- Se a unidade principal estiver demasiadamente inclinada, a água não sairá do bico irrigador.
- Também pode ser utilizado no banho.



Ponto 1

Mantenha o rosto sobre a bacia.

Ponto 2

Posicione a unidade principal verticalmente.

5 Para evitar que a água espirre, desligue o interruptor de funcionamento (ⓘ) ao mesmo tempo que mantém o bico irrigador na boca.

Se a tampa do depósito de água saltar

Quando a tampa do depósito de água salta, pode prendê-la seguindo o procedimento indicado abaixo.



Acerca da função de memória do nível de pressão da água

O último nível de pressão da água selecionado será memorizado, com o qual o aparelho começará na próxima vez. Quando o aparelho não tiver sido utilizado durante um longo período de tempo ou quando a bateria estiver descarregada, o nível de pressão da água voltará para 1.

Tempo de funcionamento com água total

Aprox. 60 segundos.

(Quando o nível de pressão da água está definido para 5)

► Notas

- Ao utilizar o aparelho pela primeira vez, prima o interruptor de funcionamento (ⓘ) e verifique o nível de pressão da água enquanto a água estiver a sair. Se sentir que a irrigação é forte, desligue o interruptor de funcionamento e utilize o aparelho com o nível 1 de pressão da água.
- O aparelho poderá não funcionar numa temperatura ambiente de aproximadamente 5 °C ou inferior.
- Não pressione a ponta do bico ultrassónico com demasiada força contra os dentes ou gengivas.
- Não ligue o interruptor de funcionamento (ⓘ) quando o depósito de água estiver vazio, exceto quando pretender secar a humidade no interior da unidade principal. (Caso contrário, poderá causar um mau funcionamento.)

Precauções

- Ajuste o ângulo e o movimento do bico irrigador consoante a finalidade e a área que pretende limpar.
- No caso de zonas onde as gengivas são sensíveis, ajuste o nível de pressão da água para 1.



Bico ultrassónico

Para limpar com um jato de água potente.

► Como utilizar

Limpeza interdental

- Direcione o jato de água para o espaço entre os dentes.
- Dirija a partir dos lados frontal e posterior dos dentes.

Limpeza da bolsa periodontal

- Aponte o jato de água para o espaço entre os dentes e as gengivas.
- Desloque lentamente o jato de água ao longo das gengivas.
- Limpe as partes frontal e posterior dos dentes, bem como atrás dos molares.

Cuidados com as gengivas

- Estimule as gengivas.



Bico irrigador ortodôntico

Para limpar com um jato de água 2-em-1 e bico irrigador de escovagem.

► Como utilizar

Coloque ligeiramente a ponta da escova sobre os dentes inclinados.

- Coloque a ponta da escova sobre a zona de difícil acesso para uma escova de dentes e que tenha tendência para ficar por polir.
- Agite a escova principalmente nos espaços interdentais.



-Para a área do aparelho ortodôntico-



Bico ultrassônico

- Direcione o jato de água em torno de aparelhos e pontes dentárias.



Bico irrigador ortodôntico

- Insira a escova no espaço entre os dentes e o aparelho ortodôntico.
- Agite a ponta da escova.



Para ajustar a orientação do bico irrigador

Pode ajustar a direção do jato de água rodando a pega do bico irrigador.

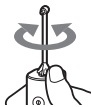

Bico irrigador de cuidados da língua

Para limpar a superfície da língua use um pano e água corrente.

► Limpeza da língua

- Regule o nível de pressão da água para 5. (Para enxaguar e limpar a língua.)
- Ao usar o jato de água, aplique o bico irrigador de cuidados da língua ligeiramente na língua e desloque-o lentamente de trás para frente de forma repetida.



- A limpeza da língua é permitida no máximo uma vez por dia.
 - Uma força excessiva poderá causar lesões na superfície da língua.
 - Não insira de forma muito profunda na língua.
 - Quando deita a sua língua para fora ao limpar, o reflexo de vômito* será menos provável de ocorrer.
- *Refere-se ao estado de náusea.

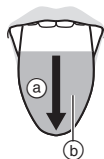

- Ⓐ Da parte posterior para a frente
- Ⓑ Intervalo de limpeza (aprox. 3/4 do alcance visível)

Para limpar a superfície da língua com o pano

Ocasionalmente, o pano poderá ficar preso na superfície da língua.

Desloque o pano ligeiramente para trás para o remover.

- Após a utilização, poderá pingar água do bico irrigador, visto que poderá permanecer alguma água no pano do bico irrigador. Remova-a após a drenagem. (Veja a pág. 149.)

Após a utilização

Limpe o aparelho após cada utilização.

- 1 Para manter o aparelho limpo, despeje a água restante.**

1. Abra a tampa do depósito de água e despeje a água restante.

- Certifique-se de que despeja a água restante após cada utilização.



2. Ligue o interruptor de funcionamento (ⓘ) para drenar a água restante presente na unidade principal.

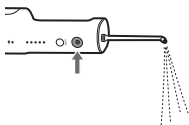

3. Desligue o interruptor de funcionamento (ⓘ) quando já não sair água.

4. Puxe o bico irrigador para fora ao mesmo tempo que prime o botão de libertação do bico irrigador.

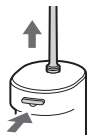

5. Puxe o depósito de água para fora no sentido descendente.



2 Limpe com água.

- O depósito de água pode ser lavado na máquina de lavar louça.
- Não bata com o produto no lavatório ao drenar.

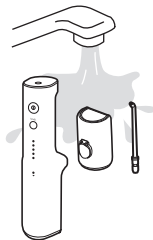

3 Guarde o aparelho após a secagem.

1. Limpe qualquer água do bico irrigador, do depósito de água e da unidade principal com uma toalha ou algo semelhante e seque-os num local bem ventilado à sombra.

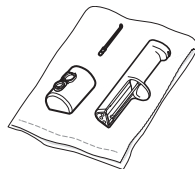

2. Fixe o depósito de água.

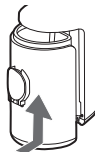

3. Coloque a unidade principal na vertical no carregador.

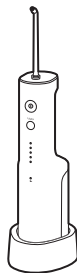

► Notas

- Não lave com água morna acima de 50 °C (exceto o depósito de água).
- Utilize um detergente de cozinha neutro e enxague bem com água para garantir que não resta detergente após a limpeza.
- Nunca use diluentes, benzina ou álcool.
(Caso contrário, poderá causar um mau funcionamento, ou rachas ou descoloração das peças.)
- Não raspe o pano do bico irrigador de cuidados da língua com uma ponta afiada, uma unha ou algo semelhante.

Como fixar o anel identificador

Permite distinguir entre vários bicos irrigadores quando um único irrigador oral estiver a ser utilizado por toda a família.

Bico irrigador ortodôntico/
Bico irrigador de cuidados
da língua

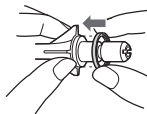

Alinhe o anel identificador
(em qualquer direção) com o
bico irrigador para instalá-lo.

- Mesmo que o anel identificador não seja fixado, o desempenho do bico irrigador não é afetado.

Bico ultrassónico

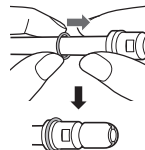

Deslize o anel identificador
de borracha sobre o bico
irrigador.

Quando o jato de água é fraco

Retire a sujidade do filtro (a ponta do tubo de sucção).
Esfregue o filtro suavemente com uma escova macia.

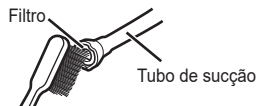

Quando a sujidade é uma preocupação

Limpe o carregador com um pano seco.
(Não o lave com água.)



Perguntas Frequentes

Pergunta	Resposta
Irá a bateria deteriorar-se caso não seja usado durante um período de tempo?	A bateria irá deteriorar-se caso não seja usada durante mais de 6 meses portanto, certifique-se de que efetua uma carga completa pelo menos a cada 6 meses.
Posso carregar o aparelho após cada utilização?	A bateria usada é de iões de lítio, por conseguinte carregar após cada utilização não terá qualquer efeito sobre a vida útil da bateria.

Resolução de problemas

Efetue as ações indicadas em seguida.

Se mesmo assim não conseguir resolver os problemas, contacte a loja onde adquiriu a unidade ou um centro de assistência autorizado pela Panasonic para reparação.

	Problema	Causas possíveis	Ação
Durante o carregamento	O indicador de bateria fraca/estado de carga não se acende.	▶ O aparelho acabou de ser comprado ou não foi utilizado durante algum tempo. ▶	Embora o indicador de bateria fraca/estado de carga possa não se acender nos primeiros minutos de carregamento, irá acender-se à medida que o carregamento prosseguir. Se não se acender após algum tempo, solicite a reparação na loja onde adquiriu a unidade ou no Centro de Assistência.
		▶ A unidade principal não está devidamente em contacto com o carregador. ▶	Verifique se a unidade principal está na posição vertical, de forma que a parte inferior esteja em contacto com o carregador, e se o indicador de bateria fraca/estado de carga está aceso. (Veja a pág. 143.)
	O indicador de bateria fraca/estado de carga pisca rapidamente (duas vezes por segundo).	▶ A temperatura ambiente está demasiado baixa ou demasiado alta durante o carregamento. ▶	Carregue dentro do intervalo de temperatura recomendado de 5 °C a 35 °C. Se o indicador de bateria fraca/estado de carga pisca mesmo quando carrega a bateria dentro do intervalo de temperatura recomendado, contacte a loja onde adquiriu a unidade ou o Centro de Assistência para reparação.

	Problema	Causas possíveis	Ação
Durante o carregamento	O aparelho só pode ser utilizado durante alguns minutos mesmo após uma carga completa.	▶ A unidade principal não está devidamente em contacto com o carregador.	▶ Verifique se a unidade principal está na posição vertical, de forma que a parte inferior esteja em contacto com o carregador, e se o indicador de bateria fraca/estado de carga está aceso. (Veja a pág. 143.)
	O indicador de bateria fraca/estado de carga não pisca, mas o aparelho para de funcionar.	▶ A bateria atingiu o limite da sua vida útil (aprox. 3 anos).	▶ A bateria deve ser substituída na loja onde adquiriu a unidade ou num centro de assistência autorizado.
Durante a utilização	O aparelho não funciona.	▶ A bateria atingiu o limite da sua vida útil (aprox. 3 anos).	▶ A bateria deve ser substituída na loja onde adquiriu a unidade ou num centro de assistência autorizado.
		▶ O aparelho é utilizado com uma temperatura de aproximadamente 5 °C ou menos.	▶ Não utilize o aparelho com uma temperatura de aproximadamente 5 °C ou menos.
	O jato de água é fraco.	▶ O bico irrigador está obstruído. A saída do bico irrigador está esmagada.	▶ Substitua o bico irrigador por um novo.
		▶ O filtro está obstruído.	▶ Remova a sujidade do filtro. (Veja a pág. 150.)

Vida útil da bateria

Aproximadamente 3 anos. Se a frequência de utilização diminuir drasticamente, a bateria poderá ter atingido o limite da respetiva vida útil, mesmo após uma carga completa. (A vida útil da bateria poderá variar em função da utilização ou das condições de armazenamento.)

Eliminação do aparelho

Retire a bateria recarregável incorporada antes de deitar fora o aparelho.

- A bateria deve ser eliminada de forma segura.
- Certifique-se de que a bateria é eliminada num local designado oficialmente para o efeito, se existir um.

Como remover a bateria

Esta figura deve ser utilizada apenas ao eliminar o aparelho e nunca para repará-lo. Se desmontar o aparelho sem ajuda técnica, este deixará de ser à prova de água, o que poderá causar uma avaria.

- Remova a unidade principal do carregador, prima o interruptor de alimentação para ligar o aparelho e mantenha o aparelho ligado até que a bateria esteja completamente descarregada.
- Execute os passos ① a ⑤ para desmontar a unidade principal e remova a bateria com uma chave de fendas.
- Isole os terminais + e - com fita adesiva. (Para impedir o curto-circuito dos terminais.)

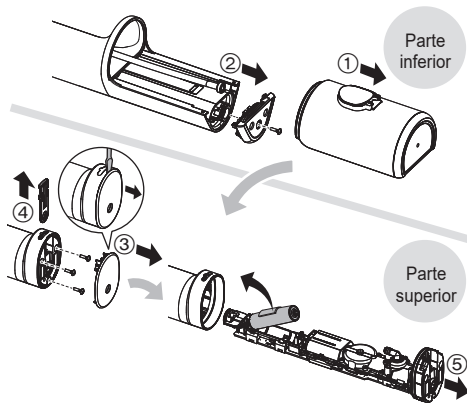

Para proteção ambiental e reciclagem dos materiais

Este aparelho contém uma bateria de íões de lítio. Certifique-se de que a bateria é eliminada num local designado pelas autoridades, se tal existir no seu país.

Especificações

Fonte de alimentação	Ver a placa identificatoria sobre o produto (Conversão automática de voltagem)
Tempo de carregamento	Aprox. 17 horas
Tempo de operação	NÍVEL 5: Aprox. 10 minutos (a 20 °C quando com a carga completa)
Volume do tanque	Aprox. 200 mL (Para aproximadamente 60 segundos de funcionamento, quando o nível de pressão da água está definido para 5 ao utilizar o bico ultrassónico)
Dimensões	Unidade principal: 219 (A) x 63 (L) x 80 (P) mm (Não incluindo o bico irrigador) Carregador: 37 (A) x 86 (L) x 101 (P) mm
Peso	Unidade principal: Aprox. 275 g (incluindo o bico ultrassónico) Carregador: Aprox. 200 g
Ruído acústico aéreo	60 (dB (A) re 1 pW)

Este produto foi concebido apenas para utilização doméstica.





Substituição do bico irrigador (vendido à parte)

► Bico ultrassónico

- O bico irrigador deve ser substituído aproximadamente a cada 6 meses por motivos de higiene, mesmo que não esteja deformado.



► Bico irrigador ortodôntico



- Substitua o bico irrigador ortodôntico aproximadamente a cada 3 meses. Se as cerdas da escova estiverem dobradas, substitua-as no espaço de 3 meses.

	Bico irrigador novo (ponta)	Bico irrigador deformado (gasto) (ponta)
Bico ultrassónico		
Bico irrigador ortodôntico		

► **Bico irrigador de cuidados da língua**

- Substitua o bico irrigador para cuidados da língua aproximadamente a cada 6 meses.
- Se o pano da escova apresentar descoloração, substitua-o no espaço de 6 meses.

	Bico irrigador novo	Bico irrigador descolorado
Bico irrigador de cuidados da língua		

N.º de referência	Bico irrigador de substituição (x2)	
WEW0986	Bico ultrassónico	
WEW0984	Bico irrigador ortodôntico	
WEW0985	Bico irrigador de cuidados da língua	

Representante Autorizado na UE:

Panasonic Marketing Europe GmbH
Panasonic Testing Centre
Winsbergring 15, 22525 Hamburgo, Alemanha

Importador:

Panasonic Marketing Europe GmbH
Hagenauer Strasse 43, 65203 Wiesbaden, Alemanha

Fabricado por:

Panasonic Corporation
1006, Oaza Kadoma, Cidade de Kadoma, Osaca, Japão

Eliminação de Equipamentos Usados e Baterias Apenas para a União Europeia e países com sistemas de reciclagem



Estes símbolos nos produtos, embalagens, e/ou documentos que os acompanham indicam que os produtos elétricos e eletrónicos e as baterias usados não podem ser misturados com os resíduos urbanos indiferenciados.

Para um tratamento adequado, reutilização e reciclagem de produtos e baterias usados, solicitamos que os coloque em pontos de recolha próprios, em conformidade com a respetiva legislação nacional.

Ao eliminar estes produtos corretamente estará a ajudar a poupar recursos valiosos e a prevenir quaisquer potenciais efeitos negativos sobre o ambiente e a saúde humana.

Para mais informações acerca da recolha e reciclagem, por favor contacte a sua autarquia local.

De acordo com a legislação nacional podem ser aplicadas contraordenações pela eliminação incorreta destes resíduos.



Nota para o símbolo da bateria (símbolo na parte inferior)

Este símbolo pode ser utilizado conjuntamente com um símbolo químico. Neste caso estará em conformidade com o estabelecido na Diretiva referente aos produtos químicos em causa.

Bruksanvisning
(Hushållsbruk) Uppladdningsbar munsköljare

Modellnr. EW-DJ67
EW-DJ66

Innehåll

Säkerhetsföreskrift.....	160	Frågor och svar	173
Viktig information	164	Felsökning.....	174
Beskrivning av delarna	165	Batterilivstid.....	177
Laddning	166	Kassering av apparaten.....	177
Användning.....	167	Specifikationer.....	178
Vårdtillämpningar	169	Byta munstycke (säljs separat)....	178
Efter användning	171		

Tack för att du köpt denna produkt från Panasonic.

Läs igenom denna bruksanvisningen noga innan du börjar använda apparaten. Spara bruksanvisningen för framtida bruk.

VARNING

- Sänk inte ner laddaren i vatten eller tvätta den med vatten. I annat fall kan det resultera i elstöt eller brand pga. kortslutning.
- Koppla alltid bort strömkontakten från vägguttaget vid rengöring av laddaren. I annat fall kan det resultera i elstöt eller personskada.
- Medföljande strömsladd kan inte bytas. Om strömsladden är skadan måste laddaren kasseras. I annat fall kan det resultera i en olycka eller personskada.
- Munsköljare kan användas av barn från och med 8 års ålder och av personer med nedsatta fysiska, sensoriska eller mentala färdigheter, eller brist på erfarenhet eller kunskap, under översyn.
- Munsköljare ska endast användas med kall- eller varmvatten, eller med lösningar som anges i tillverkarens instruktioner.
- Barn får inte leka med apparaten.
- Använd inte något annat än medföljande laddare för något annat syfte. Vidare, använd ingen annan produkt med medföljande laddare. (Se sidan 165.) Det kan det resultera i brännskada eller brand pga. kortslutning.
- Följande symbol indikerar att en specifik löstagbar strömförsörjningsenhet krävs för att ansluta den elektriska apparaten till elförsörjningen. Typpreferensen för strömförsörjningsenheten är markerad nära symbolen.



Säkerhetsföreskrift

Se till att följa dessa instruktioner.

För att undvika olyckor, skador eller skador på egendom, följ instruktionerna nedan.

- **Följande tabell indikerar grad av skada orsakad av olämplig drift.**



FARA

Indikerar en potentiell risk som kommer att resultera i allvarlig personskada eller dödsfall.



VARNING

Indikerar potentiell fara som kan resultera i allvarlig personskada eller dödsfall.



FÖRSIKTIGHET

Indikerar potentiell fara som kan resultera i en mindre personskada eller skada på egendom.



VARNING

► Förhindra olyckor

- Apparaten ska förvaras utom räckhåll för barn. Låt inga barn använda apparaten.
 - Då kan det inträffa en olycka eller personskada genom att avtagbara delar sväjs av misstag.

VARNING

► **Strömförsörjning**

- Anslut inte och koppla inte bort strömkontakten till ett eluttag med fuktiga händer.
 - Det kan det orsaka elstöt eller personskada.
- Använd inte laddaren i närheten av vattenfyllt handfat eller badkar.
- Använd inte när strömladdan eller stickkontakten är skadad eller när vägguttaget sitter löst.
- Skada, modifiera, böj med kraft, dra, vrid eller bunta inte strömladdan. Vidare, placera inget tungt på eller kläm strömladdan.
 - I annat fall kan det resultera i elstöt eller brand pga. kortslutning.
- Använd inte apparaten på ett sätt som överskrider graderingen för nätströmmen eller sladdragningen.
 - Att överskrida graderingen genom att ansluta alltför många strömkontakter till ett och samma vägguttag kan orsaka brand pga. överhettning.
- Kontrollera alltid att apparaten används med den nätström som anges på laddaren.
- Anslut strömkontakten fullständigt.
 - I annat fall kan det resultera i brand eller elstöt.

► **Vid onormal eller felaktig funktion**

- Avbryt genast användningen och drag ur stickkontakten när laddaren används.
 - I annat fall kan det resultera i brand, elstöt eller personskada.
 - <Onormal funktion eller fel>
 - Huvudenheten eller laddaren är deformerad eller onormalt het.
 - Huvudenheten eller laddaren osar bränt.
 - Det hörs konstiga ljud under användning eller laddning av huvudenheten eller laddaren.
- Begär genast en kontroll eller reparation på ett auktoriserat servicecenter.

► **Denna produkt**

- Denna apparat har ett inbyggt, laddningsbart batteri. Apparaten får inte kastas in i öppen eld, utsättas för hetta eller laddas, användas eller lämnas i en omgivning med hög temperatur.
 - Det kan orsaka överhettning, antändning eller explosion av det inbyggda laddningsbara batteriet.
- Modifiering eller reparation är inte tillåtet.
 - Det kan orsaka brand, elstöt eller personskada.
- Kontakta ett auktoriserat servicecenter för reparation (batteribyte osv.).
- Apparaten får inte monteras isär, med undantag för vid kassering.
 - Det kan orsaka brand, elstöt eller personskada.

VARNING

► Rengöring

- Rengör regelbundet strömkontakten för att förhindra att damm ansamlas (en gång varje halvår).
 - I annat fall kan det uppstå brand på grund av isoleringsfel som orsakats av fukt.
- Koppla bort strömkontakten och torka av den med en torr trasa.

FÖRSIKTIGHET

► Förhindra skada på tänder och tandkött

- Personer som inte kan hantera apparaten bör inte använda den.
- Personer med låg känslighet i munnen bör inte använda denna apparat.
 - Då kan det uppstå personskada eller skada på tänder, tandkött och tunga.

- Personer med paradental sjukdom, vars tänder är under behandling eller som oroar sig för symptom i sin mun, ska rådgöra med en tandläkare före användning.
- laktta följande försiktighetsåtgärder när du använder tungvårdsmunstycket.
- Får ej användas av barn.
- Borsta inte med kraft.
- För inte in den för långt in (endast ca 3/4 av den synliga delen).
- Om det uppstår inflammation på tungan ska du avbryta användningen och kontakta en läkare om du fortfarande har inflammation efter 3 dagar.
 - I annat fall kan det uppstå personskada eller skada på tänder, tandkött och tunga.

► Denna produkt

- Använd aldrig apparaten för något annat ändamål än att oral rengöra.
 - Det kan orsaka en olycka eller personskada när strömmen av vatten riktas mot ögonen, näsan, öronen eller halsen.
- Fyll inte vattenbehållaren med varmare vatten än 40 °C.
 - Detta kan orsaka brännskador.
- Dela inte munstycke med din familj eller andra personer.
 - Det kan orsaka infektion eller inflammation.
- Placera inte ett metallföremål så som ett mynt eller ett gem ovanpå laddaren.
 - Det kan orsaka brännskador på grund av överhettning.
- **Observera följande försiktighetsåtgärder**
- Se till att inga metallföremål eller skräp fastnar på strömkontakten.
 - I annat fall kan det resultera i elstöt eller brand pga. kortslutning.

FÖRSIKTIGHET

- Apparaten får inte tappas eller utsättas för stötar.
 - Detta kan orsaka personskada.
- Linda inte strömsladden runt laddaren vid förvaring.
 - Detta kan orsaka att ledningen inuti strömsladden går sönder av belastningen och orsaka brand pga. kortslutning.
- Koppla bort stickkontakten från eluttaget när den inte laddas.
 - Om du inte gör detta kan det resultera i elstöt eller brand pga. läckström orsakad av försämrad isolering.
- Håll i stickkontakten när du drar ur den, inte i strömsladden.
 - I annat fall kan det resultera i elstöt eller brand pga. kortslutning.
- Efter användning, vårda och rengör alltid huvudenheten och munstycket och torka dem. (Se sidorna 171 till 173.)
 - I annat fall kan det orsaka skada på din hälsa på grund av utbredning av mögel och bakterier.

Hantering av urtaget batteri vid kassering

FARA

- Det laddningsbara batteriet är endast till för användning i denna apparat. Använd inte batteriet med andra produkter.
- Ladda inte batteriet när det har tagits bort från produkten.
- Kasta inte i eld eller applicera värme.
- Slå inte på, ta isär, modifiera eller punktera batteriet med en nål.
- Låt inte batteriets positiva och negativa poler komma i kontakt med varandra genom något metallföremål.
- Bär inte eller förvara inte batteriet tillsammans med metallsmycken, såsom halsband och hårnålar.
- Använd inte eller lämna inte batteriet där det utsätts för höga temperaturer, som t.ex. i direkt solljus eller nära andra värmekällor.
- Ta aldrig av höljet på batteriet.
 - Det kan i så fall orsaka överhettning, antändning eller explosion.

VARNING

- Efter att du tagit bort batteriet, förvara det inte inom räckhåll för barn och spädbarn.
 - Batteriet orsakar skador på kroppen om du råkar svälja det.
 - Om detta inträffar, kontakta läkare omedelbart.

VARNING

- Om batterivätska läcker ut och kommer i kontakt med ögonen, gnid inte ögonen och skölj ordentligt med rent vatten, så som kranvatten.
 - I annat fall kan det resultera i ögonskada.
Kontakta läkare omedelbart.

FÖRSIKTIGHET

- Om batterivätska läcker ut och kommer i kontakt med hud eller kläder, skölj med rent vatten, så som kranvatten.
 - I annat fall kan det orsaka inflammation.

Viktig information

- När du först börjar använda munsköljaren kan du uppleva lätt blödning på tandkött även om ditt tandkött är friskt. Detta beror på att tandköttet stimuleras av munsköljaren för första gången. Blödningen slutar vanligen efter en eller två veckors användning. Om blödning fortsätter efter mer än två veckor kan det vara en indikation på att ditt tandkött inte är helt friskt eller exempelvis har fått periodontit. Om detta händer, sluta använda munsköljaren och rådgör med din tandläkare.
- Håll inte salt, munskölj eller andra kemikalier i vattenbehållaren. Detta kan orsaka funktionsfel.
- Torka inte apparaten med en hårtork eller varmluftspistol. Detta kan orsaka felaktig funktion eller deformation av delarna.
- Förvara apparaten på en plats med låg luftfuktighet efter användning. Om apparaten lämnas i ett badrum kan det orsaka funktionsfel.
- Ladda apparaten på ett korrekt sätt enligt denna bruksanvisning. (Se sidan 166 "Laddning".)
- Denna apparat innehåller ett batteri som endast kan bytas ut av kvalificerade personer. Kontakta ett auktoriserat servicecenter för information om reparation.

Beskrivning av delarna

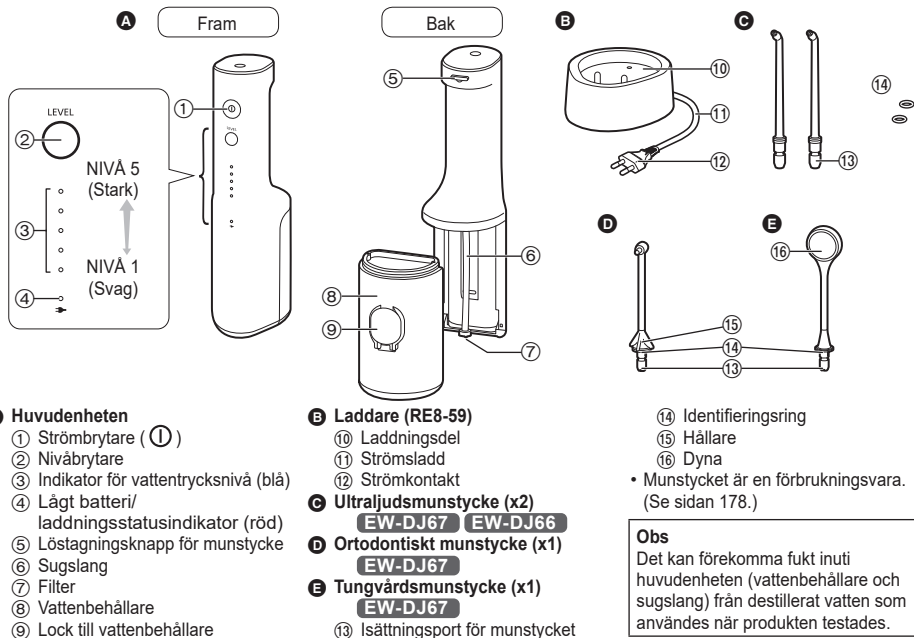

A Huvudenheten

- ① Strömbrytare (ⓘ)
- ② Nivåbrytare
- ③ Indikator för vattentrycksnivå (blå)
- ④ Lågt batteri/
laddningsstatusindikator (röd)
- ⑤ Löstagningsknapp för munstycke
- ⑥ Sugslang
- ⑦ Filter
- ⑧ Vattenbehållare
- ⑨ Lock till vattenbehållare

B Laddare (RE8-59)

- ⑩ Laddningsdel
- ⑪ Strömsladd
- ⑫ Strömkontakt

C Ultraljudsmunstycke (x2)

EW-DJ67 EW-DJ66

D Ortodontiskt munstycke (x1)

EW-DJ67

E Tungvårdsmunstycke (x1)

EW-DJ67

- ⑬ Isättningsport för munstycket

- ⑭ Identifieringsring

- ⑮ Hållare

- ⑯ Dyna

- Munstycket är en förbrukningsvara.
(Se sidan 178.)

Obs

Det kan förekomma fukt inuti huvudenheten (vattenbehållare och sugslang) från destillerat vatten som användes när produkten testades.

Laddning

När rakapparaten används och

Lågt batteri/laddningsstatusindikatorn (☼) blinkar en gång per sekund i följande fall.

- När du slår på strömbrytaren
- När du trycker på nivåbrytaren
- När du slår av strömbrytaren (blinkandet stannar efter 5 sekunder)

När lågt batteri/laddningsstatusindikatorn (☼) blinkar, ladda batteriet.



(Blinkar ☼)

1 Sätt i strömkontakten i ett vägguttag.

2 Sätt i huvudenheten rakt ner i laddningsdelen med framsidan vänd framåt.

- Laddningen tar cirka 17 timmar. (Laddningstiden kan variera beroende på återstående batterikapacitet.)

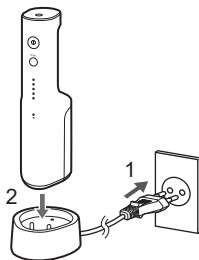

► Visning under laddning

Laddning pågår



Laddningen fullbordad



Laddning onormal (Blinkar rött två gånger per sekund)



(Tänds ● /Släcks ○ /Blinkar ☼)

3 För säkerhetsskull och för att spara ström, koppla loss strömkontakten.

- Att ladda batteriet i mer än 17 timmar kommer inte att orsaka skada på huvudenheten.

Hur man kontrollerar om laddningen är fullbordad

Om du ansluter och kopplar loss huvudenheten från laddaren efter att laddningen är klar, kommer indikatorn för lågt batteri/laddningsstatus (☼) att tändas och sedan släckas igen efter 5 sekunder.

Drifttid efter full laddning

Ca 10 minuter

(När vattentrycksnivån är satt till 5)

- Detta kan variera beroende på omgivningstemperatur och användningsförhållande.

► OBS!

- Laddningstiden kan variera när apparaten används för första gången eller när den inte har använts under längre tid än 6 månader. Indikatorn för lågt batteri/laddningsstatus () kanske inte tänds de första minuterna av en laddning men kommer att tändas då laddningen fortsätter.
- Batteriet kommer att försämrats om det inte används under 6 månader eller mer så se till att en full uppladdning görs åtminstone var 6:e månad.
- Rekommenderad omgivningstemperatur för laddning är 5 °C – 35 °C. Det kan hända att batteriet inte laddar ordentligt eller inte alls i extremt höga eller låga temperaturer.
- Att fortsätta ladda batteriet kommer inte att påverka batteriets prestanda.

Användning

1 Fyll vattenbehållaren med vatten.

1. Öppna locket till vattenbehållaren.

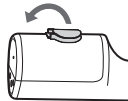

2. Fyll på vatten medan huvudenheten hålls plan.
 - Använd alltid nytt vatten eller ljummet vatten.
 - Om vattnet känns kallt, använd ljummet vatten med en temperatur på 40 °C eller mindre.

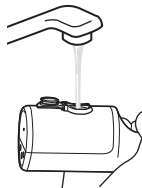

Fullt vatten läge



3. Stäng locket till vattenbehållaren.

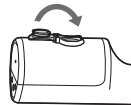

2 Fäst munstycket.

- Tryck fast ordentligt tills ett "klick" hörs.
- Välj ett munstycke som passar ditt ändamål. (Se sidorna 169 till 170.)

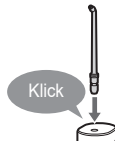

3 Tryck på nivåbrytaren och välj vattentrycksnivå.

- När du trycker på nivåbrytaren kommer vattentrycksnivån som användes senaste gången att väljas. Varje gång du trycker på nivåbrytaren kommer vattentrycksnivån att ändras enligt följande: 1 (svag) → 2 → 3 → 4 → 5 (stark) → 1...

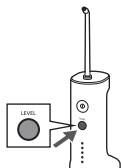

4 Rengör insidan av munnen med vattenstrålen.

- Placera munstycket i din mun.
- Stäng munnen försiktigt.
- Slå på strömbrytaren (ⓘ).



- Du kan växla vattentrycksnivån genom att trycka in nivåbrytaren, även när apparaten används.
- Om huvudenheten lutar för mycket kommer inget vatten ut från munstycket.
- Den kan även användas i ett badkar.

Punkt 1

Håll ansiktet över handfatet.

Punkt 2

Placera huvudenheten upprätt.

5 För att förhindra att vatten skvätter, slå av strömbrytaren (ⓘ) medan du har kvar munstycket i munnen efter användning.

Om locket till vattenbehållaren lossar

Om locket till vattenbehållaren lossnar kan du fästa det genom att följa nedanstående förfarande.



Om minnesfunktionen för vattentrycksnivå

Den senast valda vattentrycksnivån sparas och enheten startar med denna nästa gång.

När apparaten inte har använts under en längre tid eller när batteriet har laddats ur återgår vattentrycksnivån till 1.

Drifttid med fullt vatten

Ca. 60 sekunder.

(När vattentrycksnivån är satt till 5)

► OBS!

- När apparaten används för första gången ska du trycka på strömbrytaren (ⓘ) och kontrollera vattentrycksnivån när vatten kommer ut. Om du upplever kraftig irritation ska du trycka på strömbrytaren och börja använda apparaten med vattentrycksnivå 1.

- Apparaten kanske inte fungerar under en omgivande temperatur på cirka 5 °C eller lägre.
- Tryck inte spetsen på ultraljudsmunstycket för hårt mot tänderna eller tandköttet.
- Slå inte på strömbrytaren (ⓘ) när vattenbehållaren är tom om du inte torkar fukt inuti huvudenheten. (Detta kan orsaka funktionsfel.)

Vårdtillämpningar

- Justera vinkeln och rörelse av munstycket beroende på ändamål och det område som du vill rengöra.
- För områden där tandköttet är känsligt ska vattentrycksnivån ställas in på 1.



Ultraljudsmunstycke

För att rengöra med kraftfull vattenstråle.

► Användning

Rengöring mellan tänder

- Rikta vattenstrålen mot mellanrummet mellan tänderna.
- Rikta från fram- och baksidorna på tänderna.



Rengöring av paradontal ficka

- Rikta vattenstrålen mot utrymmet mellan tänder och tandkött.
- Flytta sakta vattenstrålen längs tandköttet.
- Rengör fram- och baksidan av tänderna och även bakom visdomständer.



Vård av tandkött

- Stimulera tandköttet.



Ortodontiskt munstycke

För att rengöra med 2-i-1 vattenstråle och borstmunstycke.

► Användning

Placera lätt borstens spets på den sneda tanden.

- Placera borstens spets på det område som är svårt att komma åt med en tandborste och som har en tendens att inte borstas.
- Rör på borsten, huvudsakligen i mellanrummet mellan tänderna.



-För område med ortodontiskt fäste-



Ultraljudsmunstycke

- Rikta vattenstrålen runt ortodontiska fästen och bryggor.



Ortodontiskt munstycke

- För in borsten i utrymmet mellan tänderna och det ortodontiska fästet.
- Vicka borstens spets.



För att justera riktningen på munstycket

Du kan justera riktningen på vattenstrålen genom att rotera munstyckets hållare.

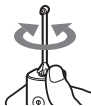

Tungvårdsmunstycke

Rengöra tungans yta med dynan och vattenflödet.

► Tungrengöring

- Ställ in vattentrycknivån på 5. (För att rengöra tungan.)
 - Medan du sprutar vatten, för du tungvårdsmunstycket lätt mot tungan och flyttar det långsamt från tungans baksida till framsidan upprepade gånger.
 - Rengör tungan högst en gång dagligen.
 - För högt tryck kan skada ytan på tungan.
 - Gå inte för djupt ner på din tunga.
 - Om du sticker ut tungan under rengöring, är det mindre troligt att kräkreflexen* uppstår.
- *Syftar på illamående.

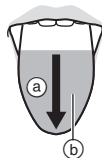

- Ⓐ Bakifrån och fram
- Ⓑ Rengöringsområde (ca. 3/4 av det synliga området)

Rengöra tungans yta med dynan

ibland kan dynan fastna på tungans yta. Dra dynan bakåt en aning för att ta bort den.

- Efter användning kan vatten droppa från munstycket då en liten mängd vatten kan vara kvar i dynan i munstycket. Ta bort det efter dränering. (Se sidan 171.)

Efter användning

Rengör apparaten efter varje användning.

1 För att hålla ren, se till att hälla ut eventuellt kvarvarande vatten.

1. Öppna locket till vattenbehållaren, och häll ut eventuellt kvarvarande vatten.
 - Se till att hälla ut eventuellt kvarvarande vatten efter varje användningstillfälle.

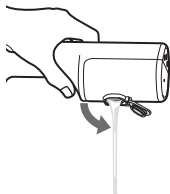

2. Slå på strömbrytaren (ⓘ) för att tömma ur det kvarvarande vattnet ur huvudenheten.

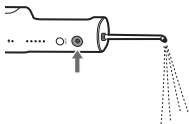

3. Slå av strömbrytaren (ⓘ) när inte något mer vatten kommer ut.

4. Dra ut munstycket medan du trycker ned löstagningsknappen för munstycke.

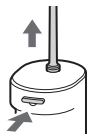

5. Dra ut vattenbehållaren neråt.



2 Rengör med vatten.

- Vattenbehållaren kan maskindiskas.
- Slå inte i produkten i tvättstället vid dränering.

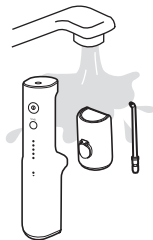

3 Förvara apparaten efter torkning.

1. Torka eventuellt vatten på munstycket, vattenbehållaren och huvudenheten med en handduk eller motsvarande och torka dem på en väl ventilerad skuggig plats.

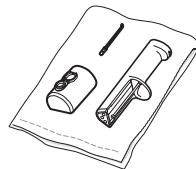

2. Fäst vattenbehållaren.

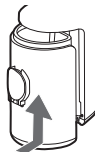

3. Placera huvudenheten upprätt i laddaren.

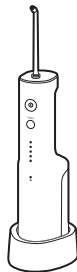

► **OBS!**

- Tvätta inte med ljummet vatten som är varmare än 50 °C (förutom vattenbehållaren).
- Använd neutralt diskmedel och skölj ordentligt med vatten för att se till att inget diskmedel finns kvar efter rengöring.
- Använd aldrig tinner, bensin eller alkohol. (Detta kan orsaka felfunktion, sprickor eller missfärgning av delarna.)
- Skrapa inte dynan på tungvårdsmunstycket med en skarp spets, fingernaglar eller liknande.

Hur man fäster identifieringsringen

Detta gör att du kan skilja mellan flera munstycken när du använder en munsköljare som en familj.

Ortodontiskt munstycke/
Tungvårdsmunstycke

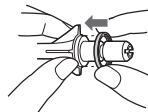

Justera identifieringsringen (i valfri riktning) mot munstycket för att fästa den.

Ultraljudsmunstycke

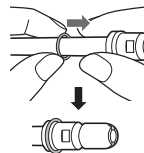

Skjut på gummiidentifieringsringen.

- Även om identifieringsringen inte är fastsatt, påverkar det inte munstyckets prestanda.

När vattenstrålen är svag

Ta bort eventuell smuts från filtret (spetsen av sugslangen).
Skrubba filtret lätt med en mjuk borste.



När smuts är ett problem

Torka laddaren med en torr trasa.
(Skölj inte med vatten.)



Frågor och svar

Fråga	Svar
Kommer batteriet försämrats om apparaten inte används under en längre tid?	▶ Batteriet kommer försämrats om det inte används under 6 månader, så se till att göra en full laddning åtminstone en gång var 6:e månad.
Kan jag ladda apparaten efter varje användning?	▶ Batteriet som används är ett litiumjonbatteri, så att ladda efter varje användning kommer inte att påverka batteriets livslängd.

Felsökning

Utför följande åtgärder.

Om problemen inte kan lösas, kontakta butiken där du köpte enheten eller en serviceverkstad auktoriserad av Panasonic för reparation.

	Problem	Möjlig orsak	Åtgärd
Under pågående laddning	Indikatorn för lågt batteri/ laddningsstatus tänds inte.	▶ Apparaten är nyinköpt eller har inte använts på ett tag. ▶ Huvudenheten är inte i ordentlig kontakt med laddaren.	▶ Även om indikatorn för lågt batteri/ laddningsstatus kanske inte tänds de första minuterna av en laddning kommer de att tändas då laddningen fortsätter. Om den inte tänds efter ett tag, begär en reparation hos butiken där du köpte enheten eller serviceverkstad. ▶ Kontrollera för att se att huvudenheten står rakt upp så att dess botten kommer i kontakt med laddaren och så att indikatorn för lågt batteri/ laddningsstatus är tänd. (Se sidan 166.)
	Indikatorn för lågt batteri/ laddningsstatus blinkar snabbt (två gånger per sekund).	▶ Omgivande temperatur är för låg eller för hög under laddning.	▶ Ladda inom rekommenderat temperaturområde på 5 °C till 35 °C. Om indikatorn för svagt batteri/laddningsstatus blinkar även vid laddning inom det rekommenderade temperaturområdet ska du kontakta butiken där du köpte enheten eller servicecenter för reparation.

	Problem	Möjlig orsak	Åtgärd
Under pågående laddning	Apparaten kan endast användas under några minuter efter en full laddning.	▶ Huvudenheten är inte i ordentlig kontakt med laddaren.	▶ Kontrollera för att se att huvudenheten står rakt upp så att dess botten kommer i kontakt med laddaren och så att indikatorn för lågt batteri/laddningsstatus är tänd. (Se sidan 166.)
	Indikatorn för lågt batteri/laddningsstatus blinkar inte men apparaten slutar fungera.	▶ Batteriet har nått slutet på dess livstid (cirka 3 år).	▶ Byt ut batteriet hos butiken där du köpte enheten eller en auktoriserad serviceverkstad.
Under användning	Apparaten fungerar inte.	▶ Batteriet har nått slutet på dess livstid (cirka 3 år).	▶ Byt ut batteriet hos butiken där du köpte enheten eller en auktoriserad serviceverkstad.
		▶ Apparaten används vid ca 5 °C eller lägre.	▶ Använd inte apparaten vid 5 °C eller lägre temperatur.
	Vattenstrålen är svag.	▶ Munstycket är tilltäppt. Munstyckets utlopp är klämt.	▶ Byt ut munstycket mot ett nytt.
		▶ Filtret är tilltäppt.	▶ Ta bort smuts från filtret. (Se sidan 172.)

Batterilivstid

Ca vart 3: e år. Batteriet kan ha nått slutet av sin livslängd om användningsfrekvensen minskar drastiskt, även efter en full laddning.

(Batteriets livslängd kan variera beroende på hur det används eller hur det förvaras.)

Kassering av apparaten

Avlägsna de inbyggda laddningsbara batteriet när apparaterna ska kasseras.

- Batteriet måste kasseras på ett säkert sätt.
- Lämna in batteriet på en återvinningsstation för batterier om en sådan finns.

Hur man tar bort batteriet

Denna figur får endast användas vid kassering av apparaten, och inte för reparation. Om du själv plockar isär apparaten kommer den inte längre att vara vattentät, vilket kan orsaka funktionsfel.

- Ta ut huvudenheten ur laddaren, tryck på strömbrytaren för att slå på strömmen och låt sedan strömmen vara på tills dess att batteriet är helt urladdat.
- Utför steg ① till ⑤ för att montera bort huvudenheten och avlägsna batteriet med en skruvmejsel.
- Isolera + och - terminalerna med eltejp. (För att undvika att de kortsluts).

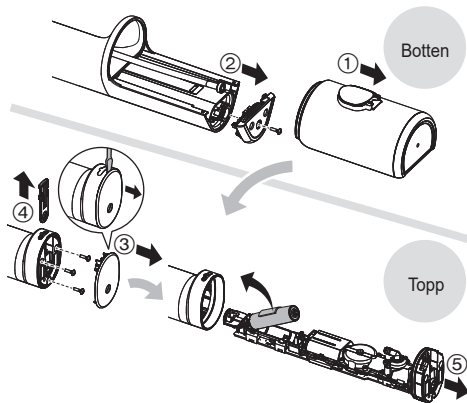

Miljöskydd och återvinningsbara material

Apparaten innehåller ett litiumjonbatteri.

Var noga med att avyttra batteriet på en för ändamålet avsedd plats, om sådan finns i landet där du bor.

Specifikationer

Driftspänning	Se namnbrickan på produkten (automatisk spänningskonvertering)
Laddningstid	Ca 17 timmar
Drifttid	NIVA 5: Ca. 10 minuter (vid 20 °C, full laddning)
Tankvolym	Ca 200 mL (För ca 60 sekunders användning när vattentrycksnivån är satt till 5 och ultraljudsmunstycket används)
Mått	Huvudenhet: 219 (H) x 63 (W) x 80 (D) mm (exklusive munstycke) Laddare: 37 (H) x 86 (B) x 101 (D) mm
Vikt	Huvudenheten: Ca 275 g (inklusive ultraljudsmunstycke) Laddare: Ca. 200 g
Luftburet ljud	60 (dB (A) re 1 pW)

Denna produkt är endast avsedd för användning i hemmet.





Byta munstycke (säljs separat)

► Ultraljudsmunstycke

- Munstycket ska bytas ungefär var 6:e månad av hygieniska skäl, även om det inte är deformerat.

► Ortodontiskt munstycke



- Byt ut det ortodontiska munstycket ungefär var 3:e månad. Om borstens borst är utslitna, byt ut dem redan innan 3 månader har gått.

	Nytt munstycke (spets)	Deformerat (slutet) munstycke (spets)
Ultraljudsmunstycke		
Ortodontiskt munstycke		

► Tungvårdsmunstycke

- Byt ut tungvårdsmunstycket efter ca 6 månader.
- Om borstens dyna är missfärgad, bör du byta ut den innan 6 månader har passerat.

	Nytt munstycke	Missfärgat munstycke
Tungvårdsmunstycke		

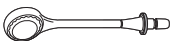
Artikelnummer	Utbytesmunstycke (x2)	
WEW0986	Ultraljudsmunstycke	
WEW0984	Ortodontiskt munstycke	
WEW0985	Tungvårdsmunstycke	

Auktoriserad representant i EU:

Panasonic Marketing Europe GmbH
Panasonic Testing Centre
Winsbergring 15, 22525 Hamburg, Tyskland

Importör:

Panasonic Marketing Europe GmbH
Hagenauer Strasse 43, 65203 Wiesbaden, Tyskland

Tillverkad av:

Panasonic Corporation
1006, Oaza Kadoma, Kadoma, Osaka, Japan

Avfallshantering av produkter och batterier Endast för Europeiska Unionen och länder med återvinningssystem



Dessa symboler på produkter, förpackningar och/eller medföljande dokument betyder att förbrukade elektriska och elektroniska produkter och batterier inte får blandas med vanliga hushållssopor. För att gamla produkter och använda batterier ska hanteras och återvinnas på

rätt sätt ska dom lämnas till passande uppsamlingsställe i enlighet med nationella bestämmelser. Genom att sortera korrekt hjälper du till att spara värdefulla resurser och förhindrar eventuella negativa effekter på människors hälsa och på miljön. För mer information om insamling och återvinning kontakta din kommun. Olämplig avfallshantering kan beläggas med böter i enlighet med nationella bestämmelser.



Notering till batterisymbolen (nedanför)

Denna symbol kan användas i kombination med en kemisk symbol. I detta fall uppfyller den de krav som ställs i direktivet för den aktuella kemikalien.

Panasonic

Brugsanvisning
(Husholdningsbrug) Genopladelig mundskyller

Modelnummer EW-DJ67
EW-DJ66

Indhold

Sikkerhedsforanstaltninger	181	Ofte stillede spørgsmål	194
Vigtig information	185	Fejlfinding	195
Identifikation af dele	186	Batteri-levetid	198
Opladning	187	Bortskaffelse af apparatet	198
Sådan anvendes apparatet	188	Specifikationer	199
Plejeområder	190	Udskiftning af dyse (sælges separat)	199
Efter brug	192		

Tak fordi du valgte dette Panasonic-produkt.

Læs venligst alle instruktioner inden brug, og opbevar denne brugsanvisning på et sikkert sted.

ADVARSEL

- Nedsenk ikke opladeren i vand, og skyl den ikke med vand. Dette kan resultere i elektrisk stød eller brand som følge af kortslutning.
- Tag altid strømstikket ud af stikkontakten, når opladeren rengøres. Unladdelse heraf kan medføre elektrisk stød eller personskade.
- Ledningen kan ikke udskiftes. Hvis ledningen beskadiges, bør opladeren kasseres. Unladdelse heraf kan resultere i en ulykke eller personskade.
- Mundskylleapparater kan, under opsyn, bruges af børn fra 8 år og personer med reducerede fysiske, sensoriske eller mentale evner eller manglende erfaring og viden.
- Mundskylleapparater må kun anvendes med koldt eller varmt vand eller med specielle opløsninger beskrevet i forhandlerens instruktioner.
- Børn må ikke lege med apparatet.
- Brug ikke andet end den medfølgende oplader til noget formål. Desuden må den medfølgende oplader ikke anvendes til andre produkter. (Se side 186.) Dette kan resultere i forbrænding eller brand som følge af kortslutning.
- Det følgende symbol angiver, at der kræves en specifik aftagelig strømforsyning for at slutte det elektriske apparat til el-nettet. Strømforsyningens typereferencen er markeret i nærheden af symbolet.



Sikkerhedsforanstaltninger

Sørg for at følge disse anvisninger.

Følg nedenstående anvisninger for at forhindre ulykker, tilskadecomst eller tingskade.

- **Følgende diagram angiver graden af skade forårsaget af forkert betjening.**



FARE

Angiver en potentiel fare, der vil resultere i alvorlig tilskadecomst eller dødsfald.



ADVARSEL

Angiver en potentiel fare, der kan resultere i alvorlig tilskadecomst eller dødsfald.



FORSIGTIG

Angiver en potentiel fare, der kan resultere i mindre tilskadecomst eller tingskade.



ADVARSEL

► Forebyggelse af uheld

- Må ikke opbevares inden for rækkevidde af børn eller babyer. Lad ikke børn bruge produktet.
 - Dette kan resultere i en ulykke eller personskade på grund af utilsigtet indtagelse af aftagelige dele.

ADVARSEL

► **Strømforsyning**

- Tilslut eller frakobl ikke strømstikket til en stikkontakt, når du har våde hænder.
 - Dette kan resultere i elektrisk stød eller personskade.
- Anvend ikke laderen i nærheden af håndvask eller badekar.
- Undlad brug, når strømledningen eller strømstikket er beskadiget, eller når monteringen ind i stikkontakten er løs.
- Du skal ikke beskadige, modificere, bøje kraftigt, trække i, vride eller bundte strømledningen eller strømstikket. Placer endvidere ikke noget tungt oven på og klem ikke strømledningen.
 - Dette kan resultere i elektrisk stød eller brand som følge af kortslutning.
- Produktet må ikke anvendes på nogen måde der overstiger den angivne kapacitet for stikkontakten eller ledningsnettet.
 - Hvis den angivne kapacitet overskrides ved, at der tilsluttes for mange strømstik til én stikkontakt, kan det forårsage brand som følge af overophedning.
- Sørg altid for, at apparatet anvendes med en elektrisk strømkilde, der passer til den normerede spænding, som er angivet på opladeren.
- Sæt strømstikket helt ind.
 - Undladelse heraf kan resultere i brand eller elektrisk stød.

► **I tilfælde af en uregelmæssighed eller fejl**

- Stop straks brug og frakobl strømstikket, når du anvender opladeren.
 - Undladelse heraf kan resultere i brand, elektrisk stød eller personskade.
 - <Tilfælde af uregelmæssighed eller fejl>
 - Hoveddelen eller opladeren er deform eller unormal varm.
 - Hoveddelen eller opladeren lugter brændt.
 - Der forekommer en unormal lyd ved anvendelse eller opladning af hoveddelen eller opladeren.
- Anmod omgående om eftersyn eller reparation hos et autoriseret servicecenter.

► **Dette produkt**

- Dette produkt har et indbygget genopladeligt batteri. Smid det ikke ind i ild, påfør varme eller oplad, anvend eller efterlad det ikke i et miljø med høj temperatur.
 - Dette kan muligvis forårsage overophedning, antændelse eller eksplosion af det indbyggede genopladelige batteri.
- Produktet må ikke ændres eller repareres.
 - Dette kan resultere i brand, elektrisk stød eller personskade.
- Kontakt et autoriseret servicecenter for at få foretaget reparationer (udskiftning af batteri, m.m.).
- Produktet må aldrig skilles ad, på nær ved bortskaffelse.
 - Dette kan resultere i brand, elektrisk stød eller personskade.

ADVARSEL

► Rengøring

- Rengør strømstikket regelmæssigt for at forhindre støvansamling (en gang hvert halvår).
 - Gør du ikke dette, kan det muligvis forårsage brand pga. isoleringsfejl forårsaget af luftfugtighed.
- Tag strømstikket ud og tør af med en tør klud.

FORSIGTIG

► Forhindring af skader på tænder og gummer

- Personer, der ikke er i stand til at betjene apparatet, bør ikke bruge det.
- Personer med nedsat følesans i munden bør ikke bruge dette apparat.
 - Dette kan resultere i personskade eller skade på tænder, tandkød og tunge.

- Folk, der kan have tandkødssygdomme, eller som er ved at få behandlet deres tænder eller er bekymrede over symptomerne i munden, bør konsultere en tandlæge før brug.
- Overhold følgende forholdsregler, når du bruger tungeplejemundstykket.
- Lad ikke børnene bruge det.
- Børst ikke kraftigt.
- Indsæt ikke for dybt (kun ca. 3/4 af det synlige område).
- Hvis der opstår betændelse i og på tungen, skal du stoppe med at bruge apparatet og kontakte en læge, hvis betændelsen fortsætter efter 3 dage.
 - Undladelse heraf kan resultere i personskade eller skade på tænder, tandkød og tunge.

► Dette produkt

- Må aldrig anvendes til andre formål end rensning af munden.
 - Dette kan muligvis forårsage et uheld eller tilskadekomst, hvis vandstrålen er rettet mod øjnene, næsen, ørerne, tungen eller halsen.
- Fyld ikke vandtanken med vand varmere end 40 °C.
 - Gøres dette, kan det resultere i forbrændinger.
- Del ikke dysen med din familie eller andre personer.
 - Gøres dette, kan det resultere i infektion eller betændelse.
- Placer ikke en metalgenstand som fx en mønt eller en clips oven på opladeren.
 - Gøres dette, kan det resultere i forbrændinger pga. høj varme.

► Bemærk følgende forholdsregler

- Lad ikke metalgenstande eller affald klæbe sig til strømstikket.
 - Dette kan resultere i elektrisk stød eller brand som følge af kortslutning.

FORSIGTIG

- Må ikke tabes eller udsættes for stød.
 - Gøres dette, kan det resultere i personskaade.
- Rul ikke strømledningen rundt om opladeren under opbevaring.
 - Dette kan forårsage, at strømledningstråden afbryder ved belastning, og kan resultere i brand som følge af kortslutning.
- Tag strømstikket ud af stikkontakten, når der ikke oplades.
 - Unladdelse heraf kan forårsage elektrisk stød eller brand på grund af overgang som følge af isoleringsforringelse.
- Tag strømstikket ud ved at holde fast i det i stedet for strømledningen.
 - Unladdelse heraf kan resultere i elektrisk stød eller brand som følge af kortslutning.
- Efter brug skal du rengøre hovedenheden og dysen og tørre dem. (Se siderne 192 til 194.)
 - Unladdelse heraf kan forårsage skade på dit helbred som følge af spredning af skimmel og bakterier.

Varetagelse af det udtagne batteri ved bortskaffelse

FARE

- Det genopladelige batteri må kun benyttes til dette apparat. Brug ikke batteriet til andre produkter.
- Oplad ikke batteriet, efter det er blevet fjernet fra produktet.
- Må ikke brændes eller udsættes for varme.
- Batteriet må ikke udsættes for vold, ej heller adskilles, ændres eller gennemhulles med et søm.
- Lad ikke de positive og negative poler på batteriet få kontakt med hinanden ved brug af metalgenstande.
- Bær og opbevar ikke batteriet sammen med metalliske smykker, såsom halskæder og hårnåle.
- Du må ikke bruge eller efterlade batteriet, hvor det kan blive udsat for høje temperaturer, såsom i direkte sollys eller i nærheden af andre varmekilder.
- Fjern aldrig røret.
 - Dette kan det resultere i overophedning, antændelse eller eksplosion.

ADVARSEL

- Efter det genopladelige batteri er taget ud, må det ikke opbevares inden for for børn og spædbørns rækkevidde.
 - Batteriet vil skade kroppen, hvis det sluges ved et uheld. Hvis dette sker, skal en læge kontaktes med det samme.

ADVARSEL

- Hvis batteriet lækker væske, og det kommer i kontakt med øjnene, må du ikke gnide dig i øjnene, men skylle omhyggeligt med rent vand som fx vand fra hanen.
 - Undladelse heraf kan resultere i øjenskader.Kontakt en læge med det samme.

FORSIGTIG

- Hvis batteriet lækker væske, og det kommer i kontakt med huden eller tøj, skal der skylles med rent vand som fx vand fra hanen.
 - Undladelse heraf kan resultere i betændelse.

Vigtig information

- Når du i starten begynder at bruge mundskylleren, kan du muligvis opleve, at gummerne bløder en smule, selvom dine gummer muligvis er sunde. Dette er fordi, at dine gummer stimuleres af mundskylleren for første gang. Blødningen bør stoppe efter en eller to ugers brug. Blødning, som vedvarer i mere end to uger, kan muligvis være en indikering af en unormal tilstand af dine gummer, som fx en tandkødssygdom. I dette tilfælde skal du stoppe med at anvende mundskylleren og konsultere din tandlæge.
- Kom ikke salt, mundskyl eller andre kemikalier i vandtanken. Gøres dette, kan det resultere i funktionsfejl.

- Tør ikke apparatet med en føntørrer eller varmeblæser. Gøres dette, kan det resultere i funktionsfejl eller deformation af delene.
- Opbevar apparatet på et sted med lav luftfugtighed efter brug. Hvis apparatet efterlades på et badeværelse kan det resultere i funktionsfejl.
- Oplad apparatet korrekt i henhold til denne betjeningsvejledning. (Se side 187 "Opladning".)
- Dette apparat indeholder et batteri, som kun kan udskiftes af fagfolk. Du bedes kontakte et autoriseret servicecenter for nærmere oplysninger om reparation.

Identifikation af dele

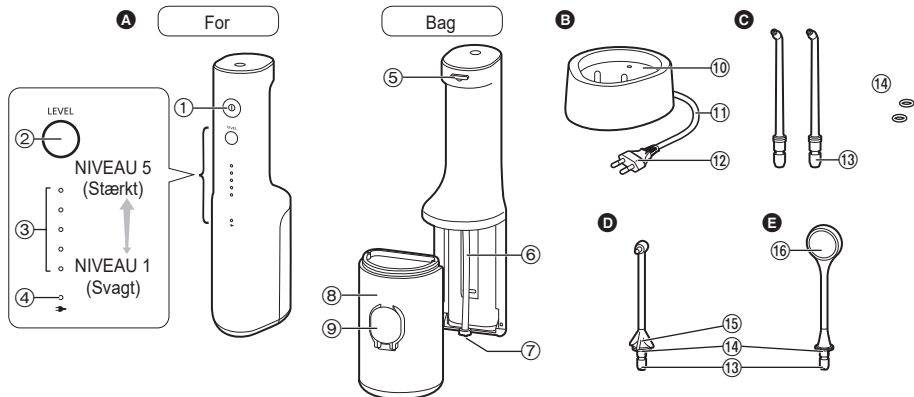

A Hoveddel

- ① Afbryderkontakt (Ⓛ)
- ② Niveauekontakt
- ③ Indikator for vandtryksniveau (blå)
- ④ Indikator for lavt batteri/
opladningsstatus (rød)
- ⑤ Dyseudløserknap
- ⑥ Sugelang
- ⑦ Filter
- ⑧ Vandtank
- ⑨ Vandtankdæksel

B Oplader (RE8-59)

- ⑩ Opladerstation
- ⑪ Strømledning
- ⑫ Strømskik

C Ultrasonisk dyse (x2)

EW-DJ67 EW-DJ66

D Ortodontisk dyse (x1)

EW-DJ67

E Tungeplejemundstykke (x1)

EW-DJ67

- ⑬ Port til dyseindsættelse

- ⑭ Identifikationsring

- ⑮ Dysehåndtag

- ⑯ Klud

- Dysen er en forbrugsvarer.
(Se side 199.)

Bemærk!

Der kan være fugt inden i hoveddelen (vandtank og sugelang). Det er fra destilleret vand, der blev anvendt til test af produktet.

Opladning

Når batterikapaciteten er lav,

Indikatoren for lavt batteri/ opladningsstatus () blinker en gang i sekundet i følgende tilfælde.

- Når du tænder på afbryderkontakten
- Når du trykker på niveaukontakten
- Når du slukker på afbryderkontakten (blink stopper efter 5 sekunder)

Når indikatoren for lavt batteri/ opladningsstatus () blinker, skal du oplade batteriet.



(Blinker )

1 Sæt strømstikket ind i en stikkontakt.

2 Sæt hovedenheden lige ind i opladningsafsnit med forsiden fremad.

- Opladningen er komplet efter ca. 17 timer. (Opladningstiden kan muligvis variere med den resterende batterikapacitet.)

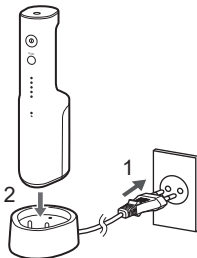

► Vis under opladning

Opladning i gang



Opladning fuldført



Opladning unormal (Blinker rødt to gange i sekundet)



(Tænder  /Slukker  /Blinker )

3 Af hensyn til sikkerhed og energibesparelse skal du frakoble strømstikket.

- Opladning af batteriet i mere end 17 timer vil ikke forårsage skade på hoveddelen.

Sådan kontrollerer du, om opladningen er fuldført

Hvis du, efter opladningen er fuldført, tilslutter og derefter frakobler hoveddelen fra opladeren, tænder indikatoren for lavt batteri/opladningsstatus (), og derefter slukker den efter 5 sekunder.

Driftstid efter en fuld opladning

Cirka 10 minutter

(Når vandtryksniveauet er indstillet til 5)

- Det varierer med den omgivende temperatur og anvendelsesforhold.

► Noter

- Opladningstiden afviger muligvis, når apparatet anvendes for første gang, eller hvis det ikke har været anvendt i mere 6 måneder.
Endvidere tænder indikatoren for lavt batteri/ opladningsstatus () muligvis ikke i de første par minutter af opladningen, men den vil tænde, efterhånden som opladningen skrider frem.
- Batteriet vil blive forringet, hvis det ikke bruges i over 6 måneder, så sørg for, at oplade det mindst en gang hver 6. måned.
- Anbefalet omgivelsestemperatur for opladning er 5 °C – 35 °C. Batteriet oplader muligvis ikke ordentligt eller overhovedet ikke under ekstremt lave eller høje temperaturer.
- Det påvirker ikke batteriydelsen at fortsætte med at oplade batteriet.

Sådan anvendes apparatet

1 Fyld vandtanken med vand.

1. Åbn vandtankdækslet.

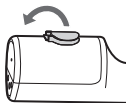

2. Påfyld vand mens du holder hoveddelen lige.

- Brug altid nyt postevand eller lunkent vand.
- Hvis vandet føles koldt, skal du anvende lunkent vand med en temperatur på 40 °C eller mindre.

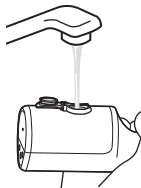

Fuld vand-position



3. Luk vandtankdækslet ordentligt.



2 Installer dysen.

- Tryk fast indtil der høres et "klik".
- Vælg en dyse til dit formål. (Se siderne 190 til 191.)

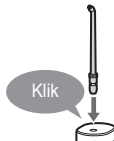

3 Tryk på niveaunkontakten, og vælg vandtryksniveauet.

- Når du trykker på niveaunkontakten, vælges der det vandtryksniveau, som blev anvendt sidste gang. Hver gang du trykker på niveaunkontakten, skifter vandtryksniveauet som følger: 1 (svagt) → 2 → 3 → 4 → 5 (kraftigt) → 1...

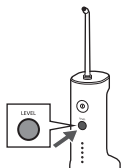

4 Rengør inde i din mund med vandstrålen.

1. Kom dysen ind i munden.
2. Luk din mund forsigtigt.
3. Tænd på afbryderkontakten (Ⓛ).



- Du kan skifte vandtryksniveauet ved at trykke på niveaunkontakten, selv mens du anvender apparatet.
- Hvis hoveddelen hælder for meget, vil vandet ikke komme ud af dysen.
- Den kan også anvendes i et bad.

Punkt 1

Hold dit ansigt ind over vasken.

Punkt 2

Placer hoveddelen oprejst.

5 For at forhindre at vandet sprøjter rundt, skal du slukke på afbryderkontakten (Ⓛ), mens du beholder dysen i munden.

Hvis vandtankdækslet falder af

Du kan sætte vandtankdækslet på ved at følge proceduren nedenfor, når det falder af.



Om hukommelsesfunktionen for vandtryksniveau

Det sidst valgte vandtryksniveau vil blive husket, og apparatet vil starte fra dette næste gang. Når apparatet ikke er blevet anvendt i længere tid, eller når batteriet er brugt op, vender vandtryksniveauet tilbage til 1.

Driftstid med fuldt vand

Cirka 60 sekunder.
(Når vandtryksniveauet er indstillet til 5)

► Noter

- Når du anvender apparatet for første gang, skal du trykke på afbryderkontakten (Ⓛ) og kontrollere vandtryksniveauet, mens vandet kommer ud. Når du føler, at irritationen er kraftig, skal du slukke på afbryderkontakten og anvende apparatet fra vandtryksniveau 1.

- Apparatet fungerer muligvis ikke i omgivende temperaturer på ca. 5 °C eller lavere.
- Tryk ikke spidsen af den ultrasoniske dyse for hårdt mod tænder eller gummer.
- Tænd ikke på afbryderkontakten (ⓘ), når vandtanken er tom, medmindre du tørrer fugten på indersiden af hoveddelen af. (Dette kan muligvis forårsage en funktionsfejl.)

Pløjeområder

- Juster dysens vinkel og bevægelse efter formålet og området, du gerne vil rengøre.
- På områder, hvor gummerne er følsomme, skal du indstille vandtryksniveauet til 1.



Ultrasonisk dyse

For at rengøre med kraftig vandstråle.

► Sådan anvendes apparatet

Rensning mellem tænderne

- Ret vandstrålen mod mellemrummet mellem tænderne.
- Ret mod tændernes forreste og bagerste sider.



Rensning af parodontale lommer

- Ret vandstrålen mod mellemrummet mellem tænder og gummer.
- Før langsomt vandstrålen langs gummerne.
- Rens tændernes for- og bagside og bag kindtænderne.



Behandling af gummer

- Stimuler gummer.



Ortodontisk dyse

For at rengøre med 2-i-1-vandstråle og børstedyse.

► Sådan anvendes apparatet

Placer børstespiden let på de skæve tænder.

- Placer børstespiden på området, som er svært for tandbørster at nå, og som har tendens til at forblive upoleret.
- Vrik børsten hovedsageligt på mellemrummet imellem tænderne.



For ortodontiske bøjle område



Ultrasonisk dyse

- Ret vandstrålen mod de ortodontiske bøjler og broerne.



Ortodontisk dyse

- Indsæt børsten i mellemrummet mellem tænder og den ortodontiske bøjle.
- Vrik børstespiden.



For at justere retningen på dysen

Du kan justere retningen på vandstrålen ved at dreje på dysehåndtaget.

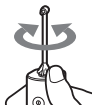

Tungeplejemundstykke

Til at rengøre tungen overflade med kluden og vandstrømmen.

► Tungerengøring

- Indstil vandtrykniveauet til 5. (For at skylle tungen ren.)
 - Mens du sprøjter vand, skal du påføre tungeplejemundstykket let på tungen og flytte det langsomt fra bagsiden til forsiden gentagne gange.
 - Tungerengøring er tilladt højst én gang dagligt.
 - Overdreven styrke kan skade overfladen af tungen.
 - Før den ikke dybt ned i tungen.
 - Når du stikker tungen frem, mens du gør rent, vil brækrefleksens* være mindre tilbøjelig til at ske.
- *Henviser til tilstanden af kvalme.



- Ⓐ Fra bagsiden til forsiden
- Ⓑ Rengøringsområde (ca. 3/4 af det synlige område)

For at rense tungen overflade med kluden

Af og til kan kluden sidde fast i tungen overflade. Flyt venligst kluden lidt tilbage for at fjerne den.

- Efter brug kan der dryppe vand fra dysen, eftersom der muligvis er noget vand tilbage i dysens klud. Fjern den efter fjernelse af vand. (Se side 192.)

Efter brug

Rengør apparatet efter hver anvendelse.

1 Hæld det resterende vand ud for at holde det rent.

1. Åben vandtankdækslet, og hæld det resterende vand ud.
 - Sørg for at hælde det resterende vand ud efter hver brug.



2. Tænd på afbryderkontakten (ⓘ) for at tømme det resterende vand i hoveddelen.

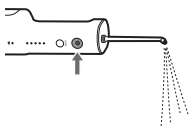

3. Sluk på afbryderkontakten (ⓘ), når der ikke kommer mere vand ud.
4. Træk ud dysen, imens du presser på dyseudløserknappen.

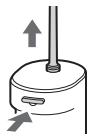

5. Træk vandtanken nedad.



2 Rengør med vand.

- Vandtanken kan vaskes i en opvaskemaskine.
- Stød ikke produktet på håndvasken ved tømning af vand.



3 Opbevar apparatet efter tørring.

1. Tør alt vand af dysen, vandtanken og hoveddelen med et håndklæde eller noget lignende og lad dem tørre på et sted med god udluftning.

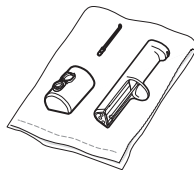

2. Monter vandtanken.

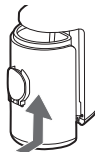

3. Placer hoveddelen oprejst på opladeren.

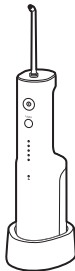

► Noter

- Vask ikke med lunkent vand som overstiger 50 °C (undtagen vandtanken).
- Brug neutralt køkkenrengøringsmiddel og skyl ordentligt efter med vand for at sikre, at der ikke er noget rengøringsmiddel tilbage efter rengøring.
- Brug aldrig fortynder, benzin eller sprit. (Gør du det, kan det forårsage funktionsfejl eller revner i eller misfarvning af delene.)

- Skrab ikke kluden på tungeplejemundstykket med en skarp spids, fingernegl eller lignende.

Sådan monteres identifikationsringen

Dette gør det muligt for dig at skelne mellem flere dyser, når du bruger én mundskyller i en familie.

Ortodontisk dyse/
Tungeplejemundstykke

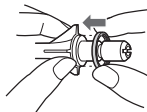

Juster identifikationsringen (i en hvilken som helst retning) med dysen for at installere den.

Ultrasonisk dyse

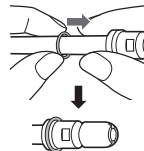

Skub gummiidentifikationsringen på.

- Selvom identifikationsringen ikke er fastgjort, påvirkes ydelsen af dysen ikke.

Når vandstrålen er svag

Fjern snavs fra filteret (spidsen af sugeslangen).
Gnid filteret forsigtigt med en blød børste.



Når du er bekymret for snavs

Tør opladeren med en tør klud.
(Skyl ikke med vand.)



Oftestillede spørgsmål

Spørgsmål	Svar
Vil batteriet forringes hvis den ikke bruges i en længere periode?	▶ Batteriet vil blive forringet hvis den ikke bruges i over 6 måneder, så sørg for at udføre en fuld opladning mindst en gang hver 6. måned.
Kan jeg oplade apparatet efter hver brug?	▶ Den brugte batteri er et lithium-ion, så opladning efter hver brug, vil have nogen effekt på batteriets levetid.

Fejlfinding

Udfør følgende handlinger.

Hvis problemerne stadig ikke kan løses, skal du kontakte den butik, hvor du købte enheden eller et autoriseret Panasonic-servicecenter, angående reparation.

	Problem	Mulig årsag	Handling
Under opladning	Indikatoren for lavt batteri/ opladningsstatus lyser ikke.	▶ Apparatet er lige blevet anskaffet, eller det er ikke blevet anvendt i et stykke tid. ▶	Selvom indikatoren for lavt batteri/opladningsstatus muligvis ikke tænder i de første par minutter af opladningen, vil den tænde, efterhånden som opladningen skrider frem. Hvis den ikke tænder efter et stykke tid, skal du anmode den butik, hvor du købte enheden, eller servicecentret om reparation.
		▶ Hoveddelen er ikke ordentlig i kontakt med opladeren. ▶	Kontroller, for at se om hoveddelen står oprejst, så dens bund kommer i kontakt med opladeren, og om indikatoren for lavt batteri/opladningsstatus er tændt. (Se side 187.)
	Indikatoren for lavt batteri/ opladningsstatus blinker hurtigt (to gange i sekundet).	▶ Omgivelsestemperaturen er for lav eller for høj under opladning. ▶	Du skal oplade inden for det anbefalede temperaturområde fra 5 °C til 35 °C. Hvis indikatoren for lavt batteri/opladningsstatus blinker, selv når du oplader den inden for det anbefalede temperaturområde, skal du kontakte den butik, hvor du købte enheden, eller servicecentret angående reparation.

	Problem	Mulig årsag	Handling
Under opladning	Apparatet kan kun anvendes i nogle minutter, selv efter en fuld opladning.	▶ Hoveddelen er ikke ordentlig i kontakt med opladeren.	▶ Kontroller, for at se om hoveddelen står oprejst, så dens bund kommer i kontakt med opladeren, og om indikatoren for lavt batteri/opladningsstatus er tændt. (Se side 187.)
	Indikatoren for lavt batteri/opladningsstatus blinker ikke, men apparatet stopper med at fungere.	▶ Batteriet har nået enden på dets levetid (ca. 3 år).	▶ Få batteriet udskiftet af den butik, hvor du købte enheden, eller et autoriseret servicecenter.
Under brug	Apparatet virker ikke.	▶ Batteriet har nået enden på dets levetid (ca. 3 år).	▶ Få batteriet udskiftet af den butik, hvor du købte enheden, eller et autoriseret servicecenter.
		▶ Apparatet anvendes ved ca. 5 °C eller lavere.	▶ Brug ikke apparatet ved ca. 5 °C eller lavere.
	Vandstrålen er svag.	▶ Dysen er tilstoppet. Udgangen på dysen er mast.	▶ Udskift dysen med en ny.
		▶ Filteret er tilstoppet.	▶ Fjern snavset fra filteret. (Se side 193.)

Batteri-levetid

Cirka 3 år. Batteriet har muligvis nået dets driftslevetid, hvis anvendelsesfrekvensen reduceres drastisk, selv efter en fuld opladning.

(Batteriets driftslevetid varierer muligvis afhængigt af anvendelse og opbevaringsforhold.)

Bortskaffelse af apparatet

Fjern det indbyggede genopladelige batteri, før apparatet bortskaffes.

- Batteriet skal bortskaffes på sikker vis.
- Sørg venligst for, at batteriet indleveres på et sted, der er officielt beregnet til dette formål, hvis der findes et sådant.

Sådan fjernes batteriet

Denne illustration må kun anvendes ved bortskaffelse af apparatet og må ikke bruges til at reparere den. Hvis du selv skifter apparatet ad, vil det ikke længere være vandtæt, hvilket kan medføre funktionsfejl.

- Fjern hoveddelen fra opladeren, tænd for apparatet ved at trykke på afbryderknappen, og lad det være tændt, indtil batteriet er helt afladet.
- Udfør trin ① til ⑤ for at adskille hoveddelen og fjerne batteriet med en skruetrækker.
- Isolér terminalerne + og - ved at sætte tape på dem. (For at forhindre kortslutning af terminaler).

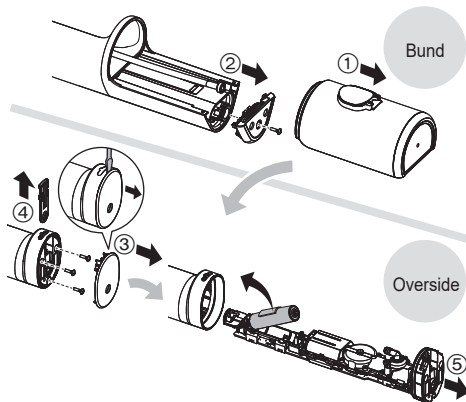

For miljømæssig beskyttelse og genbrug af materialer

Dette apparat indeholder et litium-ion-batteri. Sørg for, at batteriet bortskaffes på en officiel genbrugsstation, hvis en sådan findes i dit land.

Specifikationer

Strømkilde	Se mærkepladen på produktet (Automatisk spændingskonvertering)
Opladningstid	Cirka 17 timer
Brugstid	NIVEAU 5: Cirka 10 minutter (ved 20 °C når komplet opladet)
Beholdervolumen	Cirka 200 mL (For cirka 60 sekunders drift, når vandtryksniveauet er indstillet til 5, når den ultrasoniske dyse anvendes)
Mål	Hoveddel: 219 (H) x 63 (B) x 80 (D) mm (Ikke inklusiv dyse) Oplader: 37 (H) x 86 (B) x 101 (D) mm
Vægt	Hoveddel: Cirka 275 g (inkl. den ultrasoniske dyse) Oplader: Cirka 200 g
Luftbåren akustisk støj	60 (dB (A) re 1 pW)

Dette produkt er kun beregnet til privat brug.





Udskiftning af dyse (sælges separat)

► Ultrasonisk dyse

- Dysen skal udskiftes én gang hver 6. måned eller lignende af hygiejneårsager, selv hvis den ikke er deform.



► Ortodontisk dyse

- Udskift den ortodontiske dyse efter cirka 3 måneder. Hvis børstehårene er bøjet, skal du udskifte den selv inden 3 måneder.

	Ny dyse (spids)	Deform (slidt) dyse (spids)
Ultrasonisk dyse		
Ortodontisk dyse		

► Tungeplejemundstykke

- Udskift tungeplejemundstykket efter ca. 6 måneders brug.
- Hvis børstekluden er misfarvet, skal den udskiftes tidligere end de 6 måneder.

	Ny dyse	Misfarvet dyse
Tungeplejemundstykke		

Delnummer	Udskiftningsdyse (x2)	
WEW0986	Ultrasonisk dyse	
WEW0984	Ortodontisk dyse	
WEW0985	Tungeplejemundstykke	

Autoriseret repræsentant i EU:

Panasonic Marketing Europe GmbH
Panasonic Testing Centre
Winsberggring 15, 22525 Hamburg, Tyskland

Importør:

Panasonic Marketing Europe GmbH
Hagenauer Strasse 43, 65203 Wiesbaden, Tyskland

Fremstillet af:

Panasonic Corporation
1006, Oaza Kadoma, Kadoma, Osaka, Japan

Indsamling af elektronikskrot og brugte batterier Kun for Den Europæiske Union og lande med retursystemer



Disse symboler på produkter, emballage og/eller ledsagedokumenter betyder, at brugte elektriske og elektroniske produkter og batterier ikke må blandes med almindeligt husholdningsaffald.

For korrekt behandling, indsamling og genbrug af gamle produkter og batterier, skal du tage dem til indsamlingssteder i

overensstemmelse med den nationale lovgivning.

Ved at skaffe sig af med dem på korrekt vis hjælper du med til at spare værdifulde ressourcer og forhindre eventuelle negative påvirkninger af menneskers sundhed og miljøet.

Ønsker du mere udførlig information om indsamling og genbrug skal du kontakte din kommune.

Usagkyndig bortskaffelse af elektronikskrot og batterier kan eventuelt udløse bødeforlæggelse.



Information om batterisymbol (eksempler nedenfor)

Dette symbol kan anvendes sammen med et kemisk symbol. I så fald opfylder det kravene for det direktiv, som er blevet fastlagt for det pågældende kemikalie.

Brukerinstruksjoner (Husholdningsbruk) Oppladbart munnskylleapparat

Modellnr. EW-DJ67
EW-DJ66

Innhold

Sikkerhetsforholdsregler	202	Ofte stilte spørsmål	215
Viktig informasjon	206	Problemløsning	216
Identifikasjon av deler	207	Batteriets levetid	219
Lading	208	Avhending av apparatet	219
Slik bruker du apparatet	209	Spesifikasjoner	220
Bruksområder	211	Bytte av dyse (selges separat)	220
Etter bruk	213		

Takk for at du har kjøpt dette Panasonic-produktet.

Før du begynner å bruke produktet ber vi deg lese godt igjennom denne informasjonen og ta vare på den for senere bruk.

ADVARSEL

- Laderen må ikke senkes ned i vann eller vaskes med vann. Dette kan føre til elektrisk støt eller brann grunnet kortslutning.
- Koble alltid fra støpselet fra stikkontakten ved rengjøring av laderen.
Hvis ikke kan dette medføre elektrisk støt eller skade.
- Strømkabelen kan ikke byttes ut. Dersom strømkabelen blir skadet, skal laderen kasseres.
Hvis ikke kan dette medføre ulykke eller skade.
- Munnskylleren kan brukes av barn fra 8 år og oppover og av personer med redusert fysiske, sensoriske eller mentale funksjoner eller manglende erfaring og kunnskap når de får opplæring i bruk av apparatet.
- Munnskylleren skal kun brukes med varmt eller kaldt vann eller med særskilte oppløsninger som beskrevet i produsentens brukerveiledning.
- Barn må ikke leke med apparatet.
- Ikke bruk noe annet enn den medfølgende laderen til noe formål. Man skal heller ikke lade andre apparater med den medfølgende laderen. (Se side 207.)
Dette kan medføre brannskader eller brann grunnet kortslutning.
- Følgende symbol indikerer at en særskilt avtakbar strømforsyning kreves for å koble det elektriske apparatet til strømmettet. Typereferansen for strømforsyningsenhet er merket i nærheten av symbolet.



Sikkerhetsforholdsregler

Pass på å følge disse instruksene.

For å unngå uhell, personskade eller skade på eiendom må du følge instruksene under.

- **Følgende diagram viser graden av skade forårsaket av feil bruk.**



FARE

Indikerer en potensiell risiko som medfører alvorlig personskade eller død.



ADVARSEL

Indikerer en potensiell risiko som kan medføre alvorlig personskade eller død.



FORSIKTIG

Indikerer en potensiell risiko som kan medføre mindre personskade eller skade på eiendom.



ADVARSEL

► Forhindre ulykker

- Ikke oppbevar batteriet tilgjengelig for spedbarn og små barn. Må heller ikke brukes av spedbarn og små barn.
 - Det kan føre til en ulykke eller skade på grunn av utilsiktet inntak av flyttbare deler.

ADVARSEL

► Strømforsyning

- Ikke koble til eller fra støpselet til et husholdningsuttak med våte hender.
 - Dette kan medføre elektrisk støt eller skade.
- Anvend ikke laderen i nærheten av håndvask eller badekar.
- Ikke bruk hvis strømledningen eller støpselet er ødelagt eller hvis stikkkontakten er løs.
- Ikke ødelegg, endre, bøy kraftig, dra, vri eller bunt sammen strømledningen eller støpselet. Ikke sett tunge gjenstander oppå strømledningen eller la den komme i klem.
 - Dette kan føre til elektrisk støt eller brann grunnet kortslutning.
- Ikke bruk på en måte som overbelaster strømmettet eller ledningsnettet.
 - Overbelastning av strømmettet ved å koble til for mange støpsler til en stikkontakt kan medføre brann grunnet overoppheting.
- Sørg alltid for at apparatet er koblet til en elektrisk strømkilde. Den må være kompatibel med den angitte spenningen for laderen.
- Sett støpselet helt inn.
 - Hvis ikke kan dette medføre brann eller elektrisk støt.

► I tilfelle avvik eller funksjonsfeil

- Avslutt bruken og dra ut støpselet når du bruker laderen.
 - Hvis ikke kan dette medføre brann, elektrisk støt eller personskader.
 - <Tilfeller med avvik eller funksjonsfeil>
 - Hoveddelen eller laderen er ødelagt eller unormalt varm.
 - Hoveddelen eller laderen lukter brent.
 - Det er unormal lyd under bruk eller lading av hoveddel eller lader.
- Be umiddelbart om en kontroll eller reparasjon av apparatet hos et autorisert serviceverksted.

► Dette produktet

- Dette produktet har et innebygget oppladbart batteri. Det må ikke kastes i ild, påføres varme, eller lades, brukes eller oppbevares i omgivelser med høy temperatur.
 - Dette kan medføre at det innebygde batteriet overoppheter, antenner eller eksploderer.
- Ikke gjør endringer eller reparasjoner på apparatet.
 - Dette kan medføre brann, elektrisk støt eller skade.
- Kontakt autorisert serviceverksted for reparasjoner (skifting batteri osv.).
- Ta aldri apparatet fra hverandre, dette skal kun gjøres når apparatet skal kastes.
 - Dette kan medføre brann, elektrisk støt eller skade.

► Rengjøring

- Støpselet skal rengjøres med jevne mellomrom for å unngå oppsamling av støv (en gang hvert halvår).
 - Unnlattelse av å gjøre dette kan forårsake brann på grunn av isolasjonsfeil som skyldes fuktighet.
- Trekk ut støpselet og tørk av med en tørr klut.

FORSIKTIG
► Forhindre skade på tenner og tannkjøtt

- Dette apparatet skal ikke brukes av personer som ikke kan operere det.
- Personer med dårlige munnsanser skal ikke bruke dette apparatet.
 - Hvis dette skjer kan det medføre skade eller ødeleggelse på tenner, tannkjøtt og tunge.
- Personer som kan ha periodonti, som er under tannbehandling eller som er bekymret for symptomer i munnen må konsultere tannlege før bruk.
- Legg merke til følgende forholdsregler ved bruk av dysen for tungepleie.
- Ikke la barn bruke den.
- Ikke børst med makt.
- Ikke sett inn for dypt (ca 3/4 av det synlige området).
- Hvis det oppstår betennelse i tungen, stopp å bruke enheten og kontakt lege hvis betennelsen varer mer enn 3 dager.
 - Hvis ikke kan dette medføre skade eller ødeleggelse på tenner, tannkjøtt eller tunge.

► Dette produktet

- Skal aldri brukes til annet enn munnskylling.
 - Hvis vannstrømmen rettes mot øyne, nesen, ørene, tungen eller halsen, kan det føre til en ulykke eller skader.
- Ikke fyll vannbeholderen med vann som er varmere enn 40 °C.
 - Dette kan medføre brannskader.
- Ikke del dysen med familiemedlemmer eller andre personer.
 - Dette kan medføre en infeksjon eller betennelse.

- Ikke plasser metallgjenstander, som f.eks. en mynt eller en klemme, oppå laderen.
 - Dette kan medføre brannskader på grunn av sterk varme.

► Vær obs på følgende forholdsregler

- Ikke la metallgjenstander eller skrot sitte fast i støpselet.
 - Dette kan føre til elektrisk støt eller brann grunnet kortslutning.
- Må ikke slippes i gulvet eller utsettes for støt.
 - Dette kan medføre skade.
- Ved lagring skal ikke strømkabelen snurres rundt laderen.
 - Det kan medføre at ledningen i strømkabelen ryker grunnet belastningen, det kan igjen føre til brann på grunn av kortslutning.
- Trekk støpselet ut av stikkkontakten når den ikke lader.
 - Hvis man ikke gjør det kan dette føre til elektrisk støt eller brann grunnet elektrisk lekkasje som følge av isolasjonsdefekt.
- Trekk støpselet ut av stikkkontakten ved å holde i den istedenfor strømkabelen.
 - Hvis ikke kan dette medføre elektrisk støt eller brann grunnet kortslutning.
- Rengjør hovedenheten og dysen, og tørk dem etter bruk. (Se sidene 213 til 215.)
 - Unnlattelse av å gjøre det kan være helseskadelig på grunn av oppsamling av mugg og bakterier.

Håndtering av batteriet etter at det er tatt ut av apparatet, ved avhending

FARE

- Det oppladbare batteriet er kun til bruk på dette apparatet. Ikke bruk batteriet på andre produkter.
- Ikke lad batteriet etter at det er fjernet fra produktet.
- Må ikke kastes i åpne flammer eller tilføres varme.
- Ikke slå, demonter, modifiser eller punkter med en negl.
- Den positive og den negative polen må ikke komme i kontakt med hverandre eller i kontakt via andre metallgjenstander.
- Batteriet skal ikke bæres eller lagres sammen med smykker av metall som for eksempel halskjeder og hårnåler.
- Batteriet skal ikke brukes eller etterlates der det kan utsettes for høy temperatur, som for eksempel i direkte sollys eller nær varmekilder.
- Den ytre emballasjen skal aldri tas av.
 - Dette kan medføre overoppheting, antennelse eller eksplosjon.

ADVARSEL

- Når man har tatt ut det oppladbare batteriet skal det lagres utilgjengelig for små barn og babyer.
 - Batteriet er skadelig hvis det svelges.Hvis det skjer må man kontakte lege umiddelbart.

- Hvis det lekker batterivæske og væsken kommer i kontakt med øynene, må du unngå å gni øynene og skylle dem grundig med rent vann, f.eks. springvann.
 - Hvis ikke kan det medføre øyeskade.Kontakt lege umiddelbart.

FORSIKTIG

- Hvis det lekker batterivæske og væsken kommer i kontakt med hud eller klær, må du skylle med rent vann, f.eks. springvann.
 - Hvis ikke kan det medføre betennelse.

Viktig informasjon

- Første gang du bruker munnskylleapparatet kan du oppleve noe blødninger fra tannkjøttet, selv om du har sunt tannkjøtt. Dette er fordi det er første gang tannkjøttet blir stimulert av munnskylleapparatet. Blødningene skal stoppe etter én til to ukers bruk. Blødninger som vedvarer etter mer en to uker kan være en indikasjon på en unormal tilstand ved tannkjøttet, som for eksempel tannkjøttssykdom. Hvis det er tilfellet, må du slutte å bruke munnskylleapparatet og rådføre deg med tannlegen.
- Ikke legg salt, munnvann eller andre kjemikalier i vannbeholderen. Dette kan medføre funksjonsfeil.
- Ikke tørk apparatet med et tørkeapparat eller vifteovn. Dette kan forårsake funksjonsfeil eller misdannelse av delene.
Lagre apparatet på et sted med lav luftfuktighet etter bruk.
- Lagring av apparatet i et badeværelse kan forårsake funksjonsfeil.
- Lad enheten på rett måte i overensstemmelse med denne bruksanvisningen. (Se side 208 "Lading".)
- Dette apparatet inneholder batteri som kun kan skiftes ut av en kyndig person. Kontakt et autorisert servicesenter for reparasjon.

Identifikasjon av deler

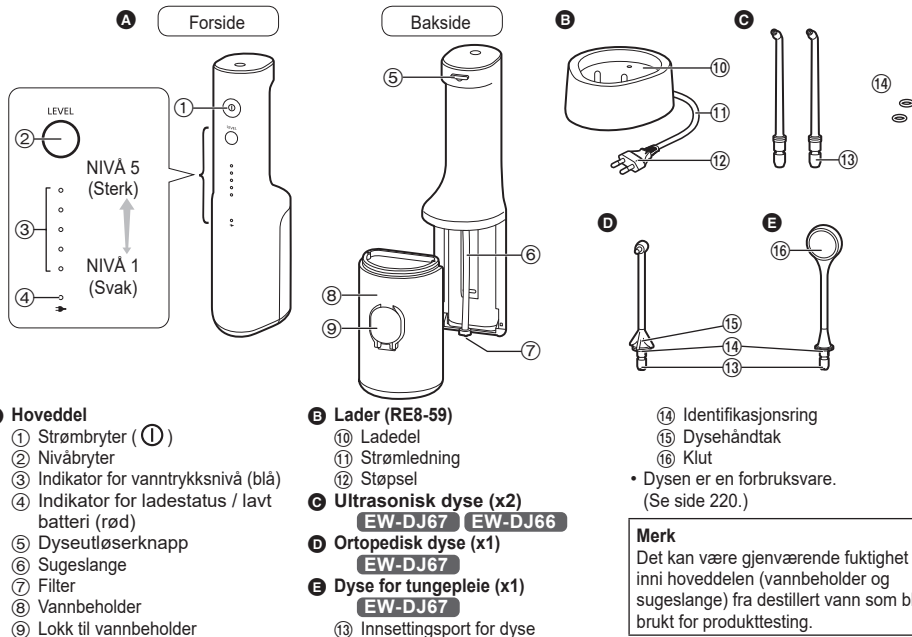

A Hoveddel

- ① Strømbryter (Ⓛ)
- ② Nivåbryter
- ③ Indikator for vanntrykksnivå (blå)
- ④ Indikator for ladestatus / lavt batteri (rød)
- ⑤ Dyseutløserknapp
- ⑥ Sugelangse
- ⑦ Filter
- ⑧ Vannbeholder
- ⑨ Løkk til vannbeholder

B Lader (RE8-59)

- ⑩ Ladedek
- ⑪ Strømledning
- ⑫ Støpsel

C Ultrasonisk dyse (x2)

EW-DJ67 EW-DJ66

D Ortopedisk dyse (x1)

EW-DJ67

E Dyse for tungepleie (x1)

EW-DJ67

- ⑬ Inntettingsport for dyse

- ⑭ Identifikasjonsring

- ⑮ Dysehåndtak

- ⑯ Klut

- Dysen er en forbruksvare.
(Se side 220.)

Merk

Det kan være gjenværende fuktighet inni hoveddelen (vannbeholder og sugelangse) fra destillert vann som ble brukt for produkttesting.

Lading

Når batterikapasiteten er lav

Indikatoren for ladestatus / lavt batteri (☼) blinker en gang i sekundet i følgende situasjoner.

- Når du slår på strømbryteren
- Når du trykker på nivåbryteren
- Når du slår av strømbryteren (blinkingen stopper etter 5 sekunder)

(Blinkende ☼)

Når indikatoren for ladestatus / lavt batteri (☼) blinker, må du lade batteriet.



1 Koble støpselet til en stikkontakt.

2 Sett hoveddelen direkte inn i ladeseksjon ansiktet fremover.

- Opplading er ferdig etter ca. 17 timer. (Ladetiden kan variere avhengig av den gjenværende batterikapasiteten.)

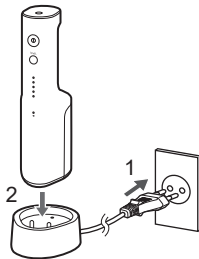

► Skjermen under lading

Lading pågår



Lading fullført



Lading unormal (Blinker rødt to ganger i sekundet)



(Lys på ● / Lys av ○ / Blinkende ☼)

3 Koble fra støpselet, både av sikkerhetshensyn og for å spare strøm.

- Lading av batteriet i mer enn 17 timer vil ikke føre til noen skade på hoveddelen.

Slik kontrollerer du om ladingen er fullført

Hvis ladingen er fullført, slås indikatoren for ladestatus / lavt batteri (☼) på og av igjen etter fem sekunder når du kobler hoveddelen til og fra laderen.

Brukstid etter full opplading

Omtrent 10 minutter

(Når vanntrykknivået er angitt til 5)

- Det varierer avhengig av omgivelsestemperaturen og bruksforholdene.

► Notater

- Ladetiden kan være forskjellig første gang enheten brukes, eller hvis den ikke har vært i bruk på over seks måneder. I tillegg er det ikke sikkert at indikatoren for ladestatus / lavt batteri () lyser de første minuttene av ladingen, men de tennes etter hvert som ladingen pågår.
- Batteriet vil svekkes hvis det ikke har vært brukt på mer enn 6 måneder. Sørg for at batteriet fullades minst hver 6. måned.
- Den anbefalte omgivelsestemperaturen for lading er 5 °C – 35 °C. Ved ekstremt lave eller høye temperaturer kan det hende at batteriet ikke lader i det hele tatt eller at det ikke lader ordentlig.
- Kontinuerlig lading vil ikke påvirke batterikapasiteten.

Slik bruker du apparatet

1 Fyll vannbeholderen med vann.

1. Åpne lokket til vannbeholderen.

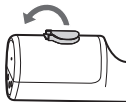

2. Fyll på vann mens du holder hoveddelen vannrett.

- Bruk alltid nytt vann fra kranen eller lunkent vann.
- Hvis vannet føles kaldt, bruk lunkent vann med en temperatur på 40 °C eller under.

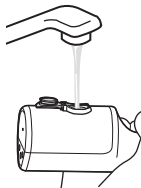

Vanntanken er full



3. Lukk lokket til vannbeholderen tett.

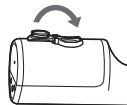

2 Fest dysen.

- Trykk bestemt på plass til du hører et "klikk".
- Velg en dyse tilpasset bruken. (Se sidene 211 til 212.)

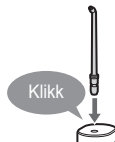

3 Trykk på nivåbryteren, og velg vanntryknivået.

- Når du trykker på nivåbryteren, velges vanntryknivået som ble brukt sist. Deretter endres vanntryknivået som følger hver gang du trykker på nivåbryteren: 1 (svakt) → 2 → 3 → 4 → 5 (sterkt) → 1...

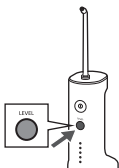

4 Rengjøre innsiden av munnen med vannstrålen.

- Plasser dysen i munnen.
- Lukk munnen forsiktig.
- Slå på strømbryteren (ⓘ).
 - Du kan veksle vanntryknivået ved å trykke på nivåbryteren, selv mens du bruker apparatet.
 - Hvis hoveddelen vinkles for mye, kommer det ikke vann ut av dysen.
 - Den kan også brukes i et badekar.



Punkt 1

Hold ansiktet over vasken.

Punkt 2

Hold hoveddelen loddrett.

5 Slå av strømbryteren (ⓘ) før du tar ut dysen fra munnen for å unngå vannsprut etter at du er ferdig.

Hvis lokket til vannbeholderen løsner

Du kan feste lokket til vannbeholderen ved å følge fremgangsmåten nedenfor når det faller av.



Om minnefunksjonen for vanntryknivå

Det sist valgte vanntryknivået huskes, og apparatet starter med dette nivået neste gang. Hvis apparatet ikke har blitt brukt på en god stund, eller hvis batteriet går tomt, går vanntryknivået tilbake til nivå 1.

Driftstid med full vanntank

Omtrent 60 sekunder.

(Når vanntryknivået er angitt til 5)

► Notater

- Første gang du bruker apparatet, trykker du på strømbryteren (ⓘ) og sjekker vanntryknivået mens vannet kommer ut. Hvis du synes at det blir for kraftig irritasjon, må du slå av strømbryteren og bruk apparatet på vanntryknivå 1.
- Apparatet kan muligens ikke brukes i romtemperatur på omtrent 5 °C eller lavere.
- Du må ikke trykke den ultrasoniske dysen for hardt mot tennene eller tannkjøttet.

- Ikke slå på strømbryteren (ⓘ) når vannbeholderen er tom, bortsett fra hvis du tørker fukt fra innsiden av hoveddelen. (Det kan føre til funksjonsfeil.)

Bruksområder

- Juster dysens vinkel og bevegelser utfra formålet og området du ønsker å rengjøre.
- For områder med sensitiv tannkjøtt bør du bruke vanntryksnivå 1.



Ultrasonisk dysse

Rengjøre med sterk vannstråle.

► Slik bruker du apparatet

Rengjøring mellom tennene

- Rett vannstrålen mot mellomrommet mellom tennene.
- Rett fra for- og baksiden av tennene.



Rengjøring av tannkjøttlommer

- Rett vannstrålen mot mellomrommet mellom tennene og tannkjøttet.
- Beveg vannstrålen sakte langs tannkjøttet.
- Rengjør for- og baksiden av tennene og i tillegg bak jekslene.



Tannkjøttpleie

- Stimuler tannkjøttet.



Ortopedisk dysse

Rengjøre med 2-i-1 vannstråle og børstedysse.

► Slik bruker du apparatet

Plasser børstetuppen lett mot de skjeve tennene.

- Plasser børstetuppen på det området som er vanskelig få nå med en tannbørste og som vanligvis ikke blir børstet.
- Beveg børsten hovedsaklig over området mellom tennene.



-For områder med tannreguleringer-

**Ultrasonisk dyse**

- Rett vannstrålen mot området rundt tannreguleringen og broene.

**Ortopedisk dyse**

- Før børsten frem til området mellom tennene og tannreguleringen.
- Beveg børstetuppen.

**Slik justerer du dyseretningen**

Du kan justere vannstrålens retning ved å rotere dysehåndtaket.

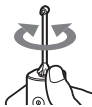
**Dyse for tungepleie**

For å rengjøre tungens overflate med kluten og vannstrålen.

► Rengjøring av tunge

- Sett vannstrålenivået på 5. (For å rengjøre tungen)
 - Mens du spruter vann, legg dyse for tungepleie lett på tungen og flytt den sakte og gjentakende fra bak til fremme på tungen.
 - Rengjøring av tungen kan utføres en gang per dag.
 - Overdreven styrke kan skade overflaten av tungen.
 - Ikke gjør dette dypt ned i tungen.
 - Stikker du tungen ut under rengjøring, vil brekning* være mindre sannsynlig.
- *Refererer til tilstanden av kvalme.

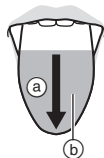

- Ⓐ Fra baksiden til framsiden
- Ⓑ Rengjøringsområde (ca. 3/4 av det synlige området)

Å rengjøre tungens overflate med kluten

Noen ganger kan kluten sitte fast på tungens overflate. Flytt kluten litt bakover for å fjerne den.

- Etter bruk kan det dryppe vann fra dysen siden noe av vannet kan være igjen i kluten til dysen. Fjern det etter at du har tømt enheten. (Se side 213.)

Etter bruk

Rengjør apparatet etter hver bruk.

1 For å holde den ren må du helle ut det gjenværende vannet.

1. Åpne lokket til vannbeholderen, og tøm ut det gjenværende vannet.
 - Husk å tømme ut det gjenværende vannet etter hvert bruk.



2. Slå på strømbryteren (ⓘ) for å drenere det gjenværende vannet i hoveddelen.

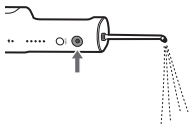

3. Slå av strømbryteren på (ⓘ) når det ikke kommer ut mer vann.
4. Trekk ut dysen samtidig som du trykker på dyseutløserknappen.

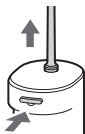

5. Trekk vannbeholderen nedover og ut.



2 Rengjør med vann.

- Vannbeholderen kan vaskes i en oppvaskmaskin.
- Ikke slå produktet mot baderomsbenken når du tømmer det.



3 Oppbevar apparatet etter at det er tørt.

1. Tørk av vann fra dysen, vannbeholderen og hoveddelen med et håndkle eller lignende, og tørk dem i skyggen på et godt ventilert sted.



2. Fest vannbeholderen.

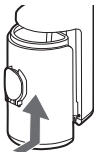

3. Plasser hoveddelen loddrett på laderen.

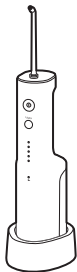

► Notater

- Du må ikke rengjøre med vann som er varmere enn 50 °C (unntatt vannbeholderen).
- Bruk nøytralt oppvaskmiddel, og skyll godt med vann for å sikre at vaskemiddel ikke blir værende etter rengjøringen.
- Du må aldri bruke tynner, bensin eller alkohol. (Dette kan medføre funksjonsfeil, eller sprekker eller misfarging av delene.)
- Ikke skrap kluten til dysen for tungepleie med en skarp tupp, fingernegl eller lignende.

Slik fester du identifikasjonsringen

Denne lar deg skille mellom flere dyser når dere deler på én oral irrigator som en familie.

Ortopedisk dyse/Dyse for tungepleie

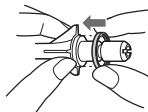

Juster identifikasjonsringen (i hvilken som helst retning) på linje med dysen for å feste den.

Ultrasonisk dyse

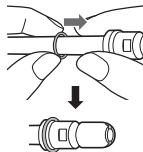

Skyv identifikasjonsringen i gummi på enheten.

- Selv om identifikasjonsringen ikke er festet, påvirker det ikke ytelsen til dysen.

Hvis vannstrålen er svak

Fjern smuss fra filteret (tuppen av sugeslangen).
Puss filteret forsiktig med en myk børste.



Rengjøring

Tørk av laderen med en tørr klut.
(Ikke skyll med vann.)



Ofte stilte spørsmål

Spørsmål

Vil batteriet forringes når apparatet ikke skal benyttes over en lengre tidsperiode? ►

Kan jeg lade apparatet etter hvert bruk? ►

Svar

Batteriet vil forringes dersom det ikke tas i bruk på over 6 måneder. Husk derfor å gi en full opplading minst en gang hver 6. måned.

Batteriet som benyttes er av typen litium-ion, dermed har lading etter hvert bruk ingen påvirkning på batterilevetiden.

Problemløsning

Utfør følgende handlinger.

Hvis problemet ikke kan løses, kontakt butikken du kjøpte enheten fra eller et serviceverksted som er autorisert av Panasonic for reparasjon.

	Problem	Mulige årsaker	Handling
Under lading	Indikatoren for ladestatus / lavt batteri lyser ikke.	▶ Apparatet er akkurat kjøpt, eller det har ikke vært i bruk på en stund. ▶ Hoveddelen har ikke skikkelig kontakt med laderen.	▶ Selv om indikatoren for ladestatus / lavt batteri ikke lyser de første minuttene av ladingen, tennes de etter hvert som ladingen pågår. Hvis den ikke lyser etter en stund, kontakt butikken der du kjøpte enheten eller et servicesenter og be om reparasjon. ▶ Sjekk at hoveddelen står loddrett, slik at bunnen kommer i kontakt med laderen, og at indikatoren for ladestatus / lavt batteri er på. (Se side 208.)
	Indikatoren for ladestatus / lavt batteri blinker raskt (to ganger i sekundet).	▶ Omgivelsestemperaturen er for lav eller høy under ladingen.	▶ Lad innenfor det anbefalte temperaturområdet på 5 °C til 35 °C. ▶ Hvis indikatoren for ladestatus / lavt batteri blinker selv mens du lader innenfor det anbefalte temperaturområdet, kontakt butikken der du kjøpte enheten eller et servicesenter og be om reparasjon.

	Problem	Mulige årsaker	Handling
Under lading	Apparatet kan bare brukes i noen minutter selv etter at det er fulladet.	▶ Hoveddelen har ikke skikkelig kontakt med laderen.	▶ Sjekk at hoveddelen står loddrett, slik at bunnen kommer i kontakt med laderen, og at indikatoren for ladestatus / lavt batteri er på. (Se side 208.)
	Indikatoren for ladestatus / lavt batterinivå blinker ikke, men apparatet slutter å virke.	▶ Batteriet har nådd slutten av levetiden (omtrent 3 år).	▶ Få batteriet byttet av butikken der du kjøpte enheten eller et autorisert serviceverksted.
Ved bruk	Apparatet virker ikke.	▶ Batteriet har nådd slutten av levetiden (omtrent 3 år).	▶ Få batteriet byttet av butikken der du kjøpte enheten eller et autorisert serviceverksted.
		▶ Apparatet brukes ved ca. 5 °C eller lavere temperatur.	▶ Ikke bruk apparatet ved ca. 5 °C eller lavere temperatur.
	Vannstrålen er svak.	▶ Dysen er tett. Dyseutløpet er klemt.	▶ Skift ut dysen med en ny.
		▶ Filteret er tett.	▶ Fjern smuss fra filteret. (Se side 214.)

Batteriets levetid

Omtrent 3 år. Batteriet kan ha nådd slutten av levetiden hvis bruksfrekvensen er drastisk redusert, selv etter å ha blitt ladet fullt opp.

(Batteriets levetid kan variere avhengig av bruks- og oppbevaringsforhold).

Avhending av apparatet

Ta ut det innebygde oppladbare batteriet før du kasserer apparatet.

- Batteriet skal kasseres på en sikker måte.
- Pass på å kassere batteriet på en miljøstasjon hvis det finnes en.

Hvordan ta ut batteriet

Denne figuren skal kun brukes ved avhending av apparatet og skal ikke brukes til å reparere det. Dersom du demonterer apparatet vil det ikke lenger være vannrett, dette kan føre til at det ikke fungerer.

- Ta hoveddelen ut av laderen, trykk på strømbryteren for å slå apparatet på, og la det være på helt til batteriet er fullstendig utladet.
- Utfør trinn ① til ⑤ for å demontere hoveddelen og ta ut batteriet med en skrutrekker.
- Isoler + og - terminalene med tape. (For å forebygge kortslutning i terminalene).

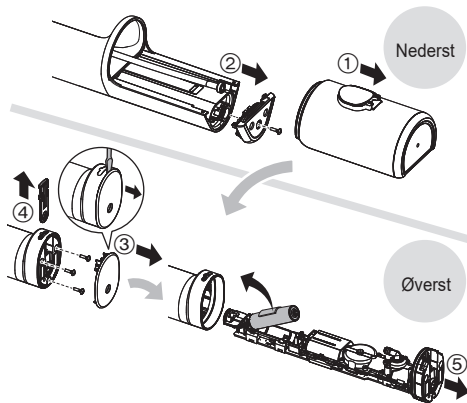

Miljøvern og gjenbruk av materialer

Apparatet inneholder et litiumion-batteri. Vennligst sørg for at batteriet kasseres på et offentlig godkjent sted, hvis dette finnes i ditt land.

Spesifikasjoner

Strømkilde	Se navneplaten på produktet (Automatisk spenningsomformer)
Ladetid	Omtrent 17 timer
Driftstid	NIVA 5: Omtrent 10 minutter (ved 20 °C når fulladet)
Tankvolum	Omtrent 200 mL (For rundt 60 sekunders bruk, når vanntryknivået er angitt til 5 ved bruk av den ultrasoniske dysen)
Mål	Hoveddel: 219 (H) x 63 (B) x 80 (D) mm (Ikke inkludert dysen) Lader: 37 (H) x 86 (B) x 101 (D) mm
Vekt	Hoveddel: Omtrent 275 g (inkludert ultrasonisk dysen) Lader: Omtrent 200 g
Luftbåren akustisk støy	60 (dB (A) re 1 pW)

Dette produktet er kun ment til husholdningsbruk.





Bytte av dysen (selges separat)

► Ultrasonisk dysen

- Dysen må byttes ut hver 6. måned på grunn av hygieniske årsaker, selv om den ikke er deformert.

► Ortopedisk dysen



- Skift ut det ortopediske dysen etter ca. 3 måneder. Dersom børstebusten bøyer utover, skift det ut innen 3 måneder er gått.

	Ny dysen (tupp)	Misdannet (slitt) dysen (tupp)
Ultrasonisk dysen		
Ortopedisk dysen		

► Dysen for tungepleie

- Bytt dysen for tungepleie ca. hver 6. måned.
- Hvis børstekluten er misfarget, bytt den ut før det har gått 6 måneder.

	Ny dysen	Misfarget dysen
Dysen for tungepleie		

Delenummer	Reservedyse (x2)	
WEW0986	Ultrasonisk dysen	
WEW0984	Ortopedisk dysen	
WEW0985	Dysen for tungepleie	

Autorisert representant i EU:

Panasonic Marketing Europe GmbH
Panasonic Testing Centre
Winsbergring 15, 22525 Hamburg, Tyskland

Importør:

Panasonic Marketing Europe GmbH
Hagenauer Strasse 43, 65203 Wiesbaden, Tyskland

Produsert av:

Panasonic Corporation
1006, Oaza Kadoma, Kadoma, Osaka, Japan

Brukerinformasjon om innsamling av gammelt utstyr og brukte batterier**Bare for EU og land med retursystemer**

Slike symboler på produkter, emballasje, og/eller på medfølgende dokumenter betyr at brukte elektriske/elektroniske produkter og batterier ikke må blandes med vanlig husholdningsavfall.

For riktig håndtering og gjenvinning av gamle produkter og brukte batterier, vennligst lever dem til innsamlingssteder i samsvar med nasjonal lovgivning. Ved riktig håndtering av disse produktene og batteriene, hjelper du til med å spare verdifulle ressurser og forhindre potensielle negative effekter på menneskers helse og miljø.

For mer informasjon om innsamling og

gjenvinning vennligst ta kontakt med din kommune.

Ukorrekt håndtering av dette avfallet kan medføre straffansvar, i overensstemmelse med nasjonal lovgivning.

**Merknader for batterisymbolet (nederste symbol)**

Dette symbolet kan bli brukt i kombinasjon med et kjemisk symbol. I dette tilfellet etterkommer det kravet satt av direktivet for det kjemikaliet det gjelder.

Käyttöohjeet

(Kotitalouskäyttöön) Ladattava suunhuuhtelulaite

EW-DJ67

Mallinro

EW-DJ66

Sisältö

Turvatoimet	223	Usein kysytyt kysymykset	236
Tärkeää tietoa	227	Vianetsintä	237
Koneen osat	228	Akun kesto	240
Lataaminen	229	Laitteen hävitys	240
Käyttäminen	230	Tekniset tiedot	241
Huoltokohdat	232	Suuttimen vaihtaminen	
Käytön jälkeen	234	(myydään erikseen)	241

Kiitos että valitsit tämän Panasonic-tuotteen.

Lue ohjeet kokonaan ennen laitteen käyttämistä ja säästä ne myöhempää käyttöä varten.

VAROITUS

- Älä upota laturia veteen tai pese sitä vedellä. Niin tekeminen voi aiheuttaa oikosulusta johtuvan sähköiskun tai tulipalon.
- Irrota virtapistoke aina pistorasiasta, kun puhdistat laturia. Tämän huomiotta jättäminen saattaa aiheuttaa sähköiskun tai loukkaantumisen.
- Virtajohtoa ei voi vaihtaa. Jos virtajohto on vaurioitunut, laturi tulee poistaa käytöstä. Tämän huomiotta jättäminen saattaa aiheuttaa onnettomuuden tai loukkaantumisen.
- Suunhuuhtelulaitteita saavat käyttää valvonnan alla yli 8-vuotiaat lapset ja henkilöt, joiden fyysiset, aistinvaraiset tai henkiset ominaisuudet ovat heikentyneet tai joilta puuttuu kokemus ja tieto.
- Suunhuuhtelulaitteissa saa käyttää ainoastaan kylmää tai lämmintä vettä tai erikoisnesteitä valmistajan ohjeiden mukaisesti.
- Lapset eivät saa leikkiä laitteella.
- Älä käytä mitään muuta kuin toimitettua laturia mihinkään tarkoitukseen. Älä myöskään käytä mitään muuta tuotetta toimitetulla laturilla. (Katso sivu 228.) Näin toimiminen voi aiheuttaa oikosulusta johtuvan palovamman tai tulipalon.
- Tämä symboli ilmaisee, että sähkölaitteen yhdistäminen verkkovirtaan vaatii erityisen irrotettavan verkkolaitteen. Verkkolaitteen tyyppi viite on merkitty lähelle symbolia.



Turvatoimet

Noudata seuraavassa kuvattuja ohjeita.

Noudata alla olevia ohjeita onnettomuuksien, loukkaantumisten ja omaisuusvahinkojen välttämiseksi.

- **Seuraava kaavio ilmaisee virheellisen käytön aiheuttamien vaurioiden asteen.**



VAARA

Varoittaa vaarasta, joka aiheuttaa vakavan loukkaantumisen tai kuoleman.



VAROITUS

Varoittaa vaarasta, joka saattaa aiheuttaa vakavan loukkaantumisen tai kuoleman.



HUOMIO

Varoittaa vaarasta, joka saattaa aiheuttaa lievän loukkaantumisen tai esinevahinkoja.



VAROITUS

► Onnettomuuksien estäminen

- Älä säilytä lasten ulottuvilla. Älä anna lasten käyttää laitetta.
 - Niin tekeminen voi aiheuttaa onnettomuuden tai loukkaantumisen irrallisten osien vahingossa nielemisen takia.

VAROITUS

► Virtälähde

- Älä liitä virtapistoketta pistorasiaan tai irrota sitä pistorasiasta märillä käsillä.
 - Näin toimiminen voi aiheuttaa sähköiskun tai loukkaantumisen.
- Laturia ei saa asettaa vedellä täytetyn pesualtaan tai ammeen yläpuolelle tai niiden lähelle.
- Älä käytä, jos virtajohto tai virtapistoke on vaurioitunut tai seinäpistorasian liittämäntä on löysä.
- Älä vahingoita, muunna, taivuta väkisin, vedä, väännä tai niputa virtajohtoa tai virtapistoketta. Älä myöskään laita mitään painavaa virtajohdon päälle äläkä nipistä virtajohtoa.
 - Niin tekeminen voi aiheuttaa oikosulusta johtuvan sähköiskun tai tulipalon.
- Älä käytä tavalla jossa pistorasian tai johdotuksen nimellisteho ylittyy.
 - Nimellistehon ylittäminen, joka johtuu siitä että liian monta virtapistoketta on yhdistetty yhteen pistorasiaan, voi aiheuttaa ylikuumenemisestä johtuvan tulipalon.
- Varmista aina, että laitetta käytetään voimalähteellä, joka on yhteensopiva laturin nimellisjännitteen kanssa.
- Työnnä virtapistoke loppuun asti.
 - Ohjeen noudattamatta jättäminen voi aiheuttaa tulipalon tai sähköiskun.

► Epänormaaliuden tai toimintahäiriön tapauksessa

- Lopeta käyttö välittömästi ja irrota virtapistoke, kun käytät laturia.
 - Ohjeen noudattamatta jättäminen voi aiheuttaa tulipalon, sähköiskun tai loukkaantumisen.
- <Poikkeavuus tai toimintahäiriöt>
 - Päälaite tai laturi on epämuodostunut tai epätavallisen kuuma.
 - Päälaite tai laturi haisee palaneelta.
 - Päälaitteesta tai laturista kuuluu epänormaali ääni käytön tai latauksen aikana.
- Ota heti yhteyttä valtuutettuun huoltoliikkeeseen ja pyydä laitteen tarkistusta tai korjausta.

► Tämä tuote

- Tuotteessa on kiinteä ladattava akku. Älä heitä tuleen, kohdista lämpöä, lataa, käytä tai jätä tuotetta ympäristöön, jossa on korkea lämpötila.
 - Näin tehden saatetaan aiheuttaa ylikuumenemistä, syttyminen tai sisään rakennetun ladattavan akun räjähtäminen.
- Älä muuntele tai korjaa laitetta.
 - Niin tekeminen voi aiheuttaa tulipalon, sähköiskun tai loukkaantumisen.
- Ota yhteyttä valtuutettuun huoltoliikkeeseen korjaamista varten (akun vaihto jne.).
- Älä pura laitetta koskaan, paitsi sitä hävittäessäsi.
 - Niin tekeminen voi aiheuttaa tulipalon, sähköiskun tai loukkaantumisen.

VAROITUS

► Puhdistaminen

- Puhdista virtapistoke säännöllisesti estääksesi pölyn kerääntymisen (puolen vuoden välein).
 - Ohjeen noudattamatta jättäminen voi aiheuttaa tulipalon kosteudesta johtuvan eristyshäiriön seurauksena.
- Irrota virtapistoke ja pyyhi kuivalla liinalla.

HUOMIO

► Hampaiden ja ikenien vaurioitumisen estäminen

- Henkilöt, jotka eivät pysty toimimaan, eivät saa käyttää tätä laitetta.
- Henkilöt, joiden suun tuntoaisti on heikentynyt, eivät saa käyttää tätä laitetta.
 - Niin tekeminen voi aiheuttaa loukkaantumisen tai vaurioittaa hampaita, ikeniä ja kieltä.

- Henkilöiden, joilla saattaa olla vakavia hammasta ympäröivien alueiden sairauksia, joiden hampaita hoidetaan, tai jotka ovat huolissaan suussaan olevista oireista, on ennen käyttöä otettava yhteyttä hammaslääkäriin.
- Noudata seuraavia varotoimenpiteitä, kun käytät kielenhoitosuutinta.
- Älä anna lasten käyttää sitä.
- Älä harjaa voimakkaasti.
- Älä työnnä liian syvälle (n. 3/4 näkyvästä alueesta).
- Jos kielessä ilmenee tulehdus, lopeta laitteen käyttö ja ota yhteys lääkäriin, jos tulehdus jatkuu 3 päivän kuluttua.
 - Ohjeen noudattamatta jättäminen voi aiheuttaa loukkaantumisen tai vaurioittaa hampaita, ikeniä ja kieltä.

► Tämä tuote

- Älä koskaan käytä laitetta muihin tarkoituksiin kuin suun puhdistamiseen.
 - Niin tekeminen voi aiheuttaa onnettomuuden tai loukkaantumisen, jos vesisuihku kohdistetaan silmiin, nenään, korviin tai kurkkuun.
- Älä täytä vesisäiliötä kuumemmalla vedellä kuin 40 °C.
 - Niin tekeminen voi aiheuttaa palovammoja.
- Älä jaa suutinta perheenjäsenten tai muiden ihmisten kanssa.
 - Niin tekeminen voi aiheuttaa tartuntataudin tai tulehduksen.
- Älä aseta metalliesineitä, kuten kolikkoa tai liitintä, laturin päälle.
 - Niin tekeminen voi aiheuttaa palovammoja liiallisen lämmön takia.

► Huomioi seuraavat varotoimet

- Älä anna metalliesineiden tai roskien tarttua virtapistokkeeseen.
 - Niin tekeminen voi aiheuttaa oikosulusta johtuvan sähköiskun tai tulipalon.

HUOMIO

- Älä pudota laitetta tai altista sitä tärinälle.
 - Niin tekeminen voi aiheuttaa loukkaantumisen.
- Älä kierrä virtajohtoa laturin ympärille säilytyksen ajaksi.
 - Niin tekeminen voi aiheuttaa virtajohdon katkeamisen tai oikosulusta johtuvan tulipalon.
- Irrota virtapistoke pistorasiasta, kun et lataa.
 - Ohjeen noudattamatta jättäminen voi aiheuttaa sähköiskun tai tulipalon eristyksen heikkenemisestä aiheutuvan sähkövuodon vuoksi.
- Irrota virtapistoke pitämällä siitä kiinni virtajohdon sijasta.
 - Ohjeen noudattamatta jättäminen voi aiheuttaa oikosulusta johtuvan sähköiskun tai tulipalon.
- Puhdista päälaitte ja suutin ja kuivaa ne käytön jälkeen.
(Katso sivut 234 sivuun 236.)
 - Tämän huomiotta jättäminen saattaa aiheuttaa vahinkoa terveydellesi homeen ja bakteerien leviämisen.

Poistetun akun käsittely hävittämisen yhteydessä

VAARA

- Ladattava akku on tarkoitettu käytettäväksi vain tässä laitteessa. Älä käytä akkua muiden tuotteiden kanssa.
- Älä lataa akkua sen jälkeen kun se on poistettu laitteesta.
- Älä heitä tuleen tai altista kuumuudelle.
- Älä lyö, pura, muuta tai lävistä naulalla.
- Älä anna akun positiivisen ja negatiivisen navan olla yhteydessä metallisten esineiden kautta.
- Älä kannaa tai säilytä akkua yhdessä metallisten korujen, kuten kaulakorujen ja hiussolkien, kanssa.
- Älä käytä tai jätä akkua paikkaan, jossa se voi altistua korkeille lämpötiloille, kuten suoralle auringonvalolle, äläkä lähelle muita lämmönlähteitä.
- Älä koskaan kuori putkea.
 - Niin toimiminen voi aiheuttaa ylikuumenemisen, syttymisen tai räjähtämisen.

VAROITUS

- Pidä ladattava akku poissa lasten ja pikkulasten ulottuvilta poistamisen jälkeen.
 - Akku vaurioittaa elimistöä jos sen niellään vahingossa.
Jos tämä tapahtuu, ota välittömästi yhteys lääkäriin.

VAROITUS

- Jos akkunestettä vuotaa ja joutuu kosketuksiin silmien kanssa, älä hankaa silmiä. Huuhtelee huolellisesti puhtaalla vedellä, kuten vesijohtovedellä.
 - Ohjeen noudattamatta jättäminen voi aiheuttaa silmävamman.Ota välittömästi yhteys lääkäriin.

HUOMIO

- Jos akkunestettä vuotaa ja joutuu kosketuksiin ihon tai vaatteiden kanssa, huuhtelee puhtaalla vedellä, kuten vesijohtovedellä.
 - Ohjeen noudattamatta jättäminen voi aiheuttaa tulehduksen.

Tärkeää tietoa

- Kun käytät suunhuuhtelulaitetta ensimmäisen kerran, saatat huomata lievää veren vuotamista ikenistä, vaikka ikenesi ovat terveet. Tämä johtuu siitä, että suunhuuhtelulaite stimuloi ikeniäsi ensimmäisen kerran. Verenvuodon pitäisi loppua yhden tai kahden viikon käytön jälkeen. Verenvuoto, joka kestää yli kaksi viikkoa, saattaa olla osoitus siitä, että ikenissäsi on jokin poikkeava tila, esim. iensairaus. Tässä tapauksessa lopeta suunhuuhtelulaitteen käyttö ja kysy neuvoa hammaslääkäriiltäsi.
- Älä laita suolaa, suuvettä tai muita kemikaaleja vesisäiliöön. Niin tekeminen voi aiheuttaa toimintahäiriön.
- Älä kuivaa laitetta kuivaajalla tai puhallinlämmittimellä. Niin tekeminen voi aiheuttaa toimintahäiriön tai osien muodonmuutoksia.
- Säilytä laite käytön jälkeen paikassa, jossa on alhainen kosteus. Laitteen jättäminen kylpyhuoneeseen voi aiheuttaa toimintahäiriön.
- Lataa laite oikein näiden käyttöohjeiden mukaisesti. (Katso sivu 229 "Lataaminen".)
- Tämä laite sisältää akun, joka on vain osaavan ammattilaisen vaihdettavissa. Ota yhteyttä valtuutettuun palvelukeskukseen korjauksen osalta.

Koneen osat

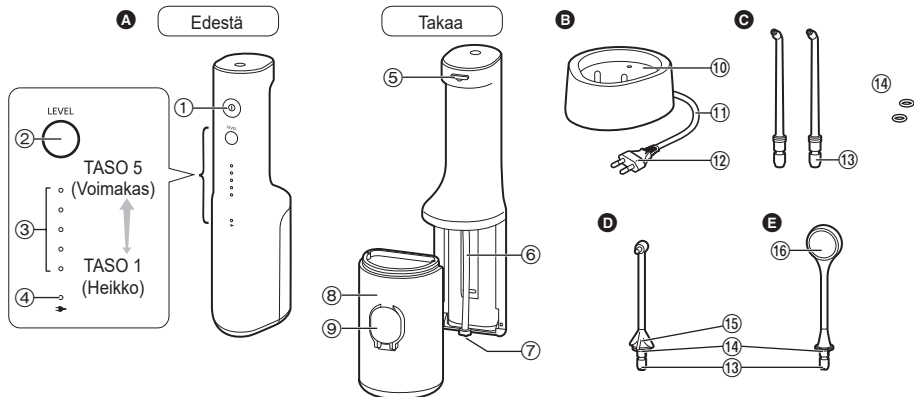

A Päälaite

- ① Käyttökytkin (Ⓚ)
- ② Tasokytkin
- ③ Vedenpaineen tason merkkivalo (sininen)
- ④ Alhaisen akkulatauksen / lataustilan merkkivalo (punainen)
- ⑤ Suuttimen vapautin
- ⑥ Imuletku
- ⑦ Suodatin
- ⑧ Vesisäiliö

B Laturi (RE8-59)

- ⑩ Latausalusta
- ⑪ Virtajohto
- ⑫ Virtapistoke

C Ultraäänisuutin (x2)

EW-DJ67 EW-DJ66

D Oikomishoidon suutin (x1)

EW-DJ67

E Kielenhoitosuutin (x1)

EW-DJ67

- ⑬ Suuttimen lisäysaukko

- ⑭ Tunnistusrenkas

- ⑮ Suuttimen kahva

- ⑯ Kangas

- Suutin on käytössä kuluva osa. (Katso sivu 241.)

Huom

Päälaitteen (vesisäiliö, imuletku) sisällä voi olla kosteutta, joka on jäänyt tuotteen testauksessa käytetystä tislatus- vedestä.

Lataaminen

Kun akun lataus on vähäinen

Alhaisen akkulatauksen / lataustilan merkkivalo (☼) vilkkuu kerran sekunnissa seuraavissa tapauksissa.

- Kun kytket käyttökytkimen päälle
- Kun painat tasokytkintä
- Kun kytket käyttökytkimen pois päältä (vilkuminen loppuu 5 sekunnin kuluttua)

Kun alhaisen akkulatauksen / lataustilan merkkivalo (☼) vilkkuu, lataa akku.



(Vilkkuva ☼)

1 Työnnä virtapistoke seinäpistorasiaan.

2 Aseta pääyksikkö suoraan latausosaan etupuoli eteenpäin.

- Lataus on valmis noin 17 tunnin kuluttua. (Latausaika saattaa vaihdella akun jäljellä olevan toimintakyvyn mukaan.)

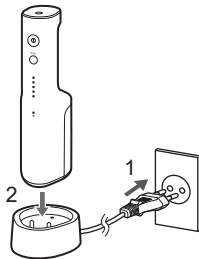

► Näyttö ladattaessa

Lataus käynnissä



Lataus valmis



Lataus poikkeava (Vilkkuu punaisena kaksi kertaa sekunnissa)



(Valo palaa ● / Valo ei pala ○ / Valo vilkkuu ☼)

3 Turvallisuuden ja energian säästämisen vuoksi irrota virtapistoke.

- Akun lataaminen 17 tuntia pitempään ei aiheuta vahinkoa päälaitteelle.

Miten voit tarkastaa, onko lataus valmis

Jos latauksen valmistuttua yhdistät päälaitteen laturiin ja sitten irrotat sen, alhaisen akkulatauksen / lataustilan merkkivalo (☼) syttyy ja sen jälkeen sammuu 5 sekunnin kuluttua.

Käyttöaika täyteen latauksen jälkeen

Noin 10 minuuttia

(Kun vedenpaineen taso on asetettu tasolle 5)

- Vaihtelua aiheuttavat ympäristön lämpötila ja käyttöolosuhteet.

► Huomautuksia

- Latausaika saattaa olla muu kuin mainittu, jos laitetta käytetään ensimmäisen kerran tai jos sitä ei ole käytetty yli puoleen vuoteen. Lisäksi alhaisen akkulatauksen / lataustilan merkkivalo () ei ehkä syty muutama minuuttiin latauksen alkamisen jälkeen, mutta se syttyy, kun lataus edistyy.
- Akku heikentyy, jos sitä ei käytetä yli 6 kuukauteen, joten muista ladata akku täyteen vähintään 6 kuukauden välein.
- Suositeltu latausympäristön lämpötila on 5 °C – 35 °C. Akku ei ehkä lataudu kunnolla tai ei ollenkaan, jos lämpötila on erittäin korkea tai matala.
- Latauksen jatkaminen ei vaikuta akun suorituskykyyn.

Käyttäminen

1 Täytä vesisäiliö vedellä.

1. Avaa vesisäiliön kansi.

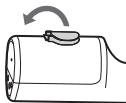

2. Lisää vettä samalla, kun pidät päälaitetta vaakasuorassa.

- Käytä aina uutta vesijohtovettä tai kädenlämpöistä vettä.
- Jos vesi tuntuu kylmältä, käytä kädenlämpöistä vettä, jonka lämpötila on 40 °C tai vähemmän.

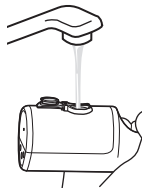

Täysivesisijainti



3. Sulje vesisäiliön kansi tiukasti.

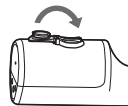

2 Asenna suutin.

- Paina sisään vakaasti, kunnes kuuluu "napsahdus".
- Valitse käyttötarkoitukseen sopiva suutin. (Katso sivut 232 sivuun 233.)

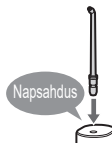

3 Paina tasokytkintä ja valitse vedenpaineen taso.

- Kun painat tasokytkintä, viimeksi käytössä ollut vedenpaineen taso valikoituu käyttöön. Joka kerran kun painat tasokytkintä, vedenpaineen taso vaihtuu seuraavasti: 1 (heikko) → 2 → 3 → 4 → 5 (voimakas) → 1...

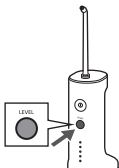

4 Puhdista suusi sisäpuoli vesisuihkulla.

- Aseta suutin suuhusi.
- Sulje suu kevyesti.
- Kytke käyttökytkin (1) päälle.



- Voit vaihtaa vedenpaineen tasoa painamalla tasokytkintä, vaikka käyttäisit laitetta samanaikaisesti.
- Jos päälaitetta kallistetaan liikaa, suuttimesta ei tule vettä.
- Sitä voidaan käyttää myös kylvyssä.

Kohta 1

Pidä kasvosuipesualueen yläpuolella.

Kohta 2

Aseta päälaitte pystysuoraan.

5 Estääksesi vettä roiskumasta ympäriinsä käännä käyttökytkin (1) pois päältä, kun pidät suutinta vielä suussasi käytön jälkeen.

Jos vesisäiliön kansi irtoaa

Voit kiinnittää vesisäiliön kannen seuraavasti, kun se irtoaa.

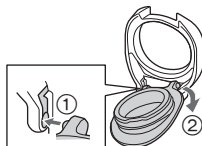

Vedenpaineen tason muistitoiminnosta

Viimeksi valittu vedenpaineen taso muistetaan, ja laite aloittaa tästä tasosta seuraavalla kerralla.

Kun laitetta ei ole käytetty pitkään aikaan tai kun akku on käytetty loppuun, vedenpaineen taso palautuu tasolle 1.

Käyttöaika täydellä vesisäiliöllä

Noin 60 sekuntia.

(Kun vedenpaineen taso on asetettu tasolle 5)

► Huomautuksia

- Kun käytät laitetta ensimmäisen kerran, paina käyttökytkintä (1) ja tarkasta vedenpaineen taso, kun vettä tulee ulos. Kun tunnet, että ärsytys on voimakas, käännä käyttökytkin pois päältä ja käytä laitetta vedenpaineen tasolla 1.
- Laite ei ehkä toimi, jos ympäristön lämpötila on noin 5 °C tai vähemmän.
- Älä paina ultraäänisuuttimen päätä liian kovaa hampaita tai ikeniä vasten.

- Älä käännä käyttökytkintä päälle (ⓘ), kun vesisäiliö on tyhjä, ellei ole kuivaamassa kosteutta päälaitteen sisältä. (Näin tekeminen saattaa aiheuttaa virhetoimintaa.)

Huoltokohdat

- Säädä suuttimen kulmaa ja liikkumista riippuen tarkoituksesta ja alueesta, jonka haluat puhdistaa.
- Aseta vedenpaineen tasoksi 1 alueilla, joilla ikenet ovat herkäät.



Ultraäänisuutin

Puhdistaminen voimakkaalla vesisuihkulla.

► Käyttäminen

Hampaiden välien puhdistus

- Suuntaa vesisuihku hampaiden väliseen tilaan.
- Suuntaa hampaisiin edestä ja takaa.



lentaskujen puhdistaminen

- Kohdistaa vesisuihku hampaiden ja ikenien väliseen tilaan.
- Siirrä vesisuihkua hitaasti ikeniä pitkin.
- Puhdista hampaat edestä ja takaa ja myös poskihampaiden takaa.



Ikenien hoito

- Ikenien stimulointi.



Oikomishoidon suutin

Puhdistaminen 2-in-1-vesisuihkulla ja harjasuuttimella.

► Käyttäminen

Aseta harjan kärki kevyesti vinoutuneille hampaille.

- Aseta harjan kärki alueelle, joka on vaikea hammasharjan saavutettavaksi ja yleensä jää harjaamatta.
- Liikuta harjaa edestakaisin pääasiallisesti hampaiden välisillä alueilla.



Oikomishoidon kiinnitysaluetta varten



Ultraäänisuutin

- Suuntaa vesisuihku oikomishoidon kiinnikkeiden ja siltojen väliin.



Oikomishoidon suutin

- Aseta harja hampaiden ja oikomishoidon kiinnitysalueen väliin.
- Liikuta harjan kärkeä edestakaisin.



Suuttimen suunnan säätö

Voit säätää veden virtauksen suuntaa kääntämällä suuttimen kahvaa.

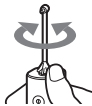

Kielenhoitosuutin

Puhdista kielen pinta kankaalla ja vesivirtauksella.

Kielen puhdistus

- Aseta veden painetaso 5. (Kielen huuhtelu puhtaaksi.)
- Kun suihkutat vettä, aseta kielenhoitosuutin kevyesti kielelle ja siirrä sitä hitaasti takaa eteen toistuvasti.



- Kielen puhdistaminen on sallittua enintään kerran päivässä.
- Liiallinen voimakkuus voi vahingoittaa kielen pintaa.
- Älä mene syvälle kielen takaosaan.
- Kun työnnät kielen eteenpäin puhdistuksen aikana, oksennusrefleksi* on epätodennäköisempi.

*Tarkoittaa pahoinvointia.

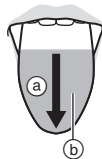

- Ⓐ Takapuolelta etupuolelle
- Ⓑ Puhdistusalue (n. 3/4 näkyvästä alueesta)

Kielen pinnan puhdistaminen liinalla

Toisinaan kangas voi juuttua kielen pintaan.

Siirrä liinaa hieman taaksepäin poistaaksesi sen.

- Käytön jälkeen suuttimesta voi tippua vettä, koska suuttimen kankaaseen voi jäädä hieman vettä. Poista se tyhjennyksen jälkeen. (Katso sivu 234.)

Käytön jälkeen

Puhdista laite joka käyttökerran jälkeen.

1 Kaada jäljellä oleva vesi pois, jotta laite pysyy puhtaana.

1. Avaa vesisäiliön kansi, ja kaada jäljellä oleva vesi pois.
 - Muista kaataa jäljellä oleva vesi pois joka käyttökerran jälkeen.



2. Kytke käyttökytkin (ⓘ) päälle tyhjentääksesi jäljellä olevan veden päälaitteesta.

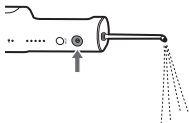

3. Kytke käyttökytkin (ⓘ) pois päältä, kun enempää vettä ei valu ulos.

4. Vedä suutin irti painamalla suuttimen vapautinta.

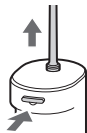

5. Puhdista vedellä.



2 Irrota vesisäiliö vetämällä sitä alaspäin.

- Vesisäiliö voidaan pestä astianpesukoneessa.
- Älä lyö tuotetta pesualtaaseen tyhjennyksen aikana.

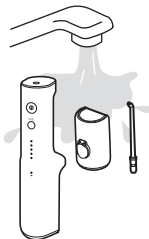

3 Aseta laite säilytykseen kuivaamisen jälkeen.

1. Pyyhi kaikki vesi pois suuttimesta, vesisäiliöstä ja päälaitteesta pyyheliinalla tai vastaavalla ja anna kuivua hyvin ilmastoidussa varjoisassa paikassa.

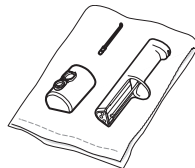

2. Kiinnitä vesisäiliö.

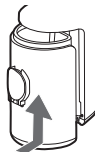

3. Aseta päälaitte pystyyn laturiin.



► Huomautuksia

- Älä pese lämpimällä vedellä, jonka lämpötila on yli 50 °C (vesisäiliötä lukuun ottamatta).
- Käytä neutraalia keittiöpuhdistusainetta ja huuhtelee hyvin vedellä, jotta pesuainetta ei jää jäljelle puhdistamisen jälkeen.
- Älä käytä koskaan käytä tinneriä, bensiiniä tai alkoholia. (Se voi aiheuttaa vikatoiminnon tai osien hajoamisen tai värjäytymisen.)
- Älä raaputa kielenhoitosuuttimen kangasta terävällä kärjellä, kynnellä tai vastaavalla.

Tunnistusrenkaan kiinnittäminen

Sen avulla voit erottaa eri suuttimet toisistaan, kun koko perhe käyttää samaa suunhuuhtelulaitetta.

Oikomishoidon suutin/
Kielenhoitosuutin

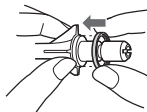

Kohdista tunnistusrenkas
(mihin tahansa suuntaan)
suuttimeen asentaaksesi sen.

- Vaikka tunnistusrenkasta ei olisi kiinnitetty, se ei vaikuta suuttimen suoristuskykyyn.

Ultraäänisuutin

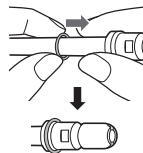

Liu'uta kuminen
tunnistusrenkas paikalleen.

Kun vesisuihku on huono

Poista lika suodattimesta (imuletkun pää).
Hankaa suodatinta varovasti pehmeällä harjalla.



Jos laite on likainen

Pyyhi laturi kuivalla kankaalla.
(Älä huuhtele vedellä.)

**Usein kysytyt kysymykset****Kysymys**

Heikkeneekö akku, mikäli on pitkään käyttämättömänä?

Voinko ladata akun jokaisen käyttökerran jälkeen?

Vastaus

▶ Akku heikentyy, mikäli sitä ei käytetä yli 6 kuukauden ajalla, varmista suorittavasi täysi lataus ainakin 6 kuukauden välein.

▶ Käytetty akku on litium-ioni, joten akun latauksella jokaisen käyttökerran jälkeen ei ole vaikutusta akun käyttöikään.

Vianetsintä

Suorita seuraavat toimenpiteet.

Jos ongelmat eivät vieläkään ratkea, ota yhteys liikkeeseen, josta ostit laitteen tai Panasonicin korjauksiin valtuuttamaan huoltoliikkeeseen.

	Ongelma	Mahdollinen syy	Tehtävä asia
Latauksen aikana	Alhaisen akkulatauksen / lataustilan merkkivalo ei pala.	▶ Laite on juuri ostettu, tai sitä ei ole käytetty vähään aikaan.	▶ Vaikka alhaisen akkulatauksen / lataustilan merkkivalo ei ehkä syty muutamaan minuuttiin latauksen alkamisen jälkeen, se syttyy, kun lataus edistyy. Jos se ei syty vähään aikaan, pyydä korjausta liikkeestä, josta ostit laitteen tai huoltoliikkeestä.
		▶ Päälaite ei ole kunnolla yhteydessä laturiin.	▶ Katso, että päälaite on pystysuorassa niin, että sen pohja koskettaa laturia ja alhaisen akkulatauksen / lataustilan merkkivalo palaa. (Katso sivu 229.)
	Alhaisen akkulatauksen / lataustilan merkkivalo vilkkuu nopeasti (kaksi kertaa sekunnissa).	▶ Ympäristön lämpötila on liian alhainen tai liian korkea latauksen aikana.	▶ Lataa suositellulla lämpötila-alueella 5 °C – 35 °C. Jos alhaisen akkulatauksen / lataustilan merkkivalo vilkkuu, vaikka lataat suositellulla lämpötila-alueella, ota yhteys liikkeeseen, josta ostit laitteen tai huoltoliikkeeseen ja pyydä korjausta.

	Ongelma	Mahdollinen syy	Tehtävä asia
Latauksen aikana	Laitetta voidaan käyttää vain muutama minuutti jopa täyden latauksen jälkeen.	▶ Päälaite ei ole kunnolla yhteydessä laturiin.	▶ Katso, että päälaite on pystysuorassa niin, että sen pohja koskettaa laturia ja alhaisen akkulatauksen / lataustilan merkkivalo palaa. (Katso sivu 229.)
	Alhaisen akkulatauksen / lataustilan merkkivalo ei vilku, mutta laite lakkaa toimimasta.	▶ Akku on tullut käyttöikänsä loppuun (noin 3 vuotta).	▶ Akku on vaihdettava liikkeessä, josta ostit laitteen tai valtuutetussa huoltoliikkeessä.
Käytössä	Laitte ei toimi.	▶ Akku on tullut käyttöikänsä loppuun (noin 3 vuotta).	▶ Akku on vaihdettava liikkeessä, josta ostit laitteen tai valtuutetussa huoltoliikkeessä.
		▶ Laitetta käytetään noin 5 °C:ssa tai sitä alemmassa lämpötilassa.	▶ Älä käytä laitetta noin 5 °C:ssa tai sitä alemmassa lämpötilassa.
	Veden virtaus on huono.	▶ Suutin on tukossa. Suuttimen aukko on ahtautunut.	▶ Vaihda suutin uuteen.
		▶ Suodatin on tukossa.	▶ Poista lika suodattimesta. (Katso sivu 235.)

Akun kesto

Noin 3 vuotta. Akku on saattanut tulla käyttöikänsä loppuun, jos käyttöikey laskee merkittävästi täyden latauksen jälkeenkin. (Akun käyttöikä saattaa vaihdella riippuen käytöstä ja säilytysolosuhteista.)

Laitteen hävitys

Poista sisäänrakennettu, uudelleenladattava akku ennen laitteen hävittämistä.

- Akku on hävitettävä turvallisesti.
- Varmista, että akku hävitetään ongelmajätekeskuksen kautta, mikäli maassasi on sellainen.

Miten akku irrotetaan

Kuvaa tulee käyttää vain silloin kun laite poistetaan käytöstä, ei sen korjaamisessa. Jos purat laitteen itse, se ei ole enää vedenkestävä, ja tämä saattaa aiheuttaa sen että se toimii väärin.

- Poista päälaitte laturista, laita virta päälle painamalla virtakytkintä ja pidä virta päällä kunnes akku on purkautunut kokonaan.
- Suorita vaiheet ①–⑤ päälaitteen purkamiseksi ja irrota akku ruuvimeisselillä.
- Eristä + ja - liittimet teipillä. (Estääksesi liittimien oikosulun).

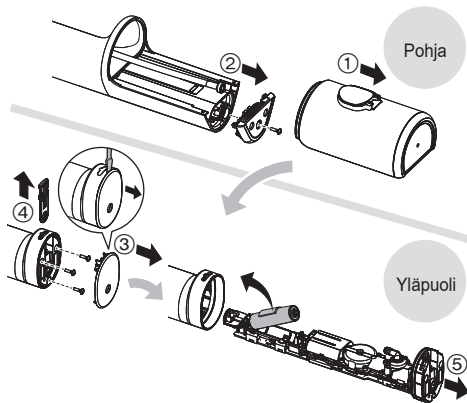

Ympäristönsuojelu ja materiaalien kierrätys

Laitteessa on litiumioniakku.

Varmista, että akku hävitetään paikallisten määräysten mukaisesti.

Tekniset tiedot

Virtalähde	Katso tuotteen nimikyltti (automaattinen jännitteenvaihtaja)
Latausaika	Noin 17 tuntia
Käyttöaika	TASO 5: Noin 10 minuuttia (20 °C kun täysin ladattu)
Säiliön tilavuus	Noin 200 mL (N. 60 sekunnin käytön ajan, kun vedenpaineen taso on asetettu tasolle 5 käytettäessä ultraäänisuutinta)
Mitat	Päälaite: 219 (K) x 63 (L) x 80 (S) mm (Ei sisällä suutinta) Laturi: 37 (K) x 86 (L) x 101 (S) mm
Paino	Päälaite: Noin 275 g (sisältää ultraäänisuuttimen) Laturi: Noin 200 g
Ilmassa kantautuva melu	60 (dB (A) re 1 pW)

Tämä tuote on tarkoitettu vain kotitalouskäyttöön.





Suuttimen vaihtaminen (myydään erikseen)

► Ultraäänisuutin

- Suutin on vaihdettava noin 6 kuukauden välein hygieniasyistä, vaikkei se olisikaan vääntynyt.

► Oikomishoidon suutin



- Vaihda oikomishoidon suutin n. 3 kuukauden välein. Jos harjan harjakset ovat vääntyneet, vaihda harja ennen kuin 3 kuukautta on kulunut.

	Uusi suutin (pää)	Epämuodostunut (kulunut) suutin (pää)
Ultraäänisuutin		
Oikomishoidon suutin		

► Kielenhoitosuutin

- Vaihda kielenhuoltosuutin n. 6 kuukauden välein.
- Jos harjakangas on värjäytynyt, vaihda se jopa sisällä 6 kuukauden kuluessa.

	Uusi suutin	Värjäytynyt suutin
Kielenhoitosuutin		

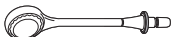
Osanumero	Vaihtosuutin (x2)	
WEW0986	Ultraäänisuutin	
WEW0984	Oikomishoidon suutin	
WEW0985	Kielenhoitosuutin	

Valtuutettu edustaja EU:ssa:

Panasonic Marketing Europe GmbH
Panasonic Testing Centre
Winsbergring 15, 22525 Hampuri, Saksa

Maahantuoja:

Panasonic Marketing Europe GmbH
Hagenauer Strasse 43, 65203 Wiesbaden, Saksa

Valmistaja:

Panasonic Corporation
1006, Oaza Kadoma, Kadoma-kaupunki, Osaka, Japani

Vanhojen laitteiden ja paristojen hävittäminen Vain EU-jäsenmaille ja kierrätysjärjestelmää käyttävälle maille



Tämä symboli tuotteissa, pakkauksessa ja/tai asiakirjoissa tarkoittaa, että käytettyjä sähköllä toimivia ja elektronisia tuotteita eikä paristoja ei saa laittaa yleisiin talousjätteisiin.

Johda vanhat tuotteet ja käytetyt paristot käsittelyä, uusiointia tai kierrätystä varten vastaaviin keräyspisteisiin laissa annettujen määräysten mukaisesti. Hävittämällä tuotteet asiaankuuluvasti, autat samalla suojaamaan arvokkaita luonnonvaroja ja estämään mahdollisia negatiivisia vaikutuksia ihmiseen ja luontoon.

Lisätietoa keräämisestä ja kierrätyksestä saa paikalliselta jätehuollosta vastuulliselta viranomaiselta. Maiden lainsäädännön mukaisesti tämän jätteen määräystenvastaisesta hävittämisestä voidaan antaa sakkorangaistuksia.



Huomautus paristosymbolista (symboli alhaalla)

Tämä symboli voidaan näyttää jonkin kemiallisen symbolin yhteydessä. Siinä

tapauksessa se perustuu vastaaviin direktiiveihin, jotka on annettu kyseessä olevalle kemikaalille.

Instrukcja obsługi

Akumulatorowy irygator jamy ustnej (Do użytku domowego)

EW-DJ67

Nr modelu.

EW-DJ66

Spis treści

Środki ostrożności	245	Często zadawane pytania	259
Ważne informacje	249	Rozwiązywanie problemów	260
Dane dotyczące części.....	250	Żywotność akumulatora	263
Ładowanie	251	Utylizacja urządzenia	263
Sposób użytkowania	252	Dane techniczne	264
Techniki użytkowania.....	254	Wymiana dyszy (sprzedawana oddzielnie).....	264
Po użyciu.....	256		

Dziękujemy za wybór produktu Panasonic.

Przed rozpoczęciem użytkowania tego urządzenia prosimy o przeczytanie całej instrukcji i zachowanie jej do wykorzystania w przyszłości.

OSTRZEŻENIE

- Nie zanurzać ładowarki w wodzie, ani nie myć wodą. Może to spowodować porażenie prądem lub pożar z powodu zwarcia.
- Podczas czyszczenia ładowarki należy zawsze wyciągać wtyczkę zasilania z gniazdka elektrycznego. Niezastosowanie się do powyższego może być przyczyną porażenia prądem lub obrażeń.
- Przewodu zasilania nie można wymienić. W przypadku uszkodzenia przewodu, ładowarkę należy wyrzucić. Nieprzestrzeganie tego zalecenia może być przyczyną wypadku lub obrażeń.
- Irygatory do jamy ustnej mogą być używane przez dzieci powyżej ósmego roku życia, lecz wyłącznie pod nadzorem; dotyczy to także osób o ograniczonej sprawności ruchowej, sensorycznej lub intelektualnej oraz osób nieposiadających odpowiedniego doświadczenia i umiejętności.
- Irygatory do jamy ustnej mogą być używane wyłącznie z zimną lub ciepłą wodą lub ze specjalnymi roztworami, które zostały opisane w instrukcji producenta.
- Nie należy pozwalać dzieciom na zabawę urządzeniem.
- Nie używaj do jakichkolwiek czynności żadnej innej ładowarki niż tej dostarczonej z produktem. Ponadto nie używaj żadnych innych urządzeń w połączeniu z dołączoną ładowarką. (Patrz strona 250.)
Może to spowodować oparzenie lub pożar na skutek zwarcia.
- Poniższy symbol wskazuje, że określony odłączalny zasilacz jest wymagany w celu podłączenia urządzenia elektrycznego do sieci elektrycznej. Oznaczenie typu zasilacza znajduje się obok symbolu.



Środki ostrożności

Upewnij się, że przestrzegasz poniższych instrukcji.

Aby zapobiegać wypadkom, urazom ciała i uszkodzeniom mienia, należy przestrzegać poniższych instrukcji.

■ **Poniższe symbole są używane do klasyfikacji i opisania poziomu zagrożenia.**

 **NIEBEZPIECZEŃSTWO**

Sygnalizuje potencjalne zagrożenie, które spowoduje poważne obrażenia ciała lub śmierć.

 **OSTRZEŻENIE**

Sygnalizuje potencjalne zagrożenie, które może spowodować poważne obrażenia ciała lub śmierć.

 **UWAGA**

Sygnalizuje potencjalne zagrożenie, które może spowodować drobne urazy ciała lub szkody materialne.

 **OSTRZEŻENIE**

► **Zapobieganie wypadkom**

- Nie należy przechowywać w miejscu dostępnym dla dzieci lub niemowląt. Nie wolno pozwolić, aby dzieci używały tego urządzenia.
 - Może to doprowadzić do wypadku lub urazów w wyniku przypadkowego połknięcia wymiennych części.



OSTRZEŻENIE

► Zasilanie

- Nie podłączaj ani nie odłączaj wtyczki zasilania do/z gniazda elektrycznego mokrą ręką.
 - Może to spowodować porażenie prądem lub obrażenia ciała.
- Nie umieszczaj ładowarki w pobliżu zlewu czy wanny lub nad nimi, jeśli znajduje się w nich woda.
- Nie używaj urządzenia, gdy przewód zasilający lub wtyczka zasilania są uszkodzone lub nie można ich poprawnie podłączyć do gniazdka sieciowego.
- Nie wolno uszkadzać, modyfikować, zginać na siłę, ciągnąć, skręcać ani wiązać przewodu zasilającego lub wtyczki zasilania. Ponadto nie kładź niczego ciężkiego na przewodzie zasilającym ani go nie ściskaj.
 - Może to spowodować porażenie prądem lub pożar z powodu zwarcia.
- Nie należy używać urządzenia niezgodnie z parametrami domowej instalacji lub sieci elektrycznej.
 - Przekroczenie parametrów, poprzez podłączenie zbyt wielu wtyczek zasilania do jednego obwodu sieci lub gniazda elektrycznego, może spowodować pożar w wyniku przegrzania.
- Pamiętaj, aby urządzenie było zawsze zasilane ze źródła energii elektrycznej zgodnego z napięciem znamionowym wskazanym na ładowarce.
- Włóż całkowicie wtyczkę zasilania.
 - W przeciwnym razie może dojść do pożaru lub porażenia prądem.

► W przypadku nieprawidłowego działania lub usterki

- Natychmiast przerwij użycie i odłącz wtyczkę zasilania podczas korzystania z ładowarki.
 - W przeciwnym razie może dojść do pożaru, porażenia prądem lub urazów.
 - <Przypadki nieprawidłowości lub usterek>
 - Jednostka główna lub ładowarka są zdeformowane lub nietypowo gorące.
 - Jednostka główna lub ładowarka wydzielają śwad.
 - Występują nietypowe odgłosy podczas używania lub ładowania jednostki głównej lub ładowarki.
- Niezwłocznie zwróć się w celu sprawdzenia lub naprawy do autoryzowanego centrum serwisowego.

► Ten produkt

- Ten produkt posiada wbudowany akumulator. Nie wrzucaj go do ognia, nie nagzewaj ani nie ładuj, nie używaj i nie pozostawiaj w miejscu o wysokiej temperaturze.
 - W przeciwnym wypadku może dojść do przegrzania, zapłonu lub wybuchu wbudowanego akumulatora.
- Nie należy modyfikować ani naprawiać urządzenia.
 - Może to spowodować pożar, porażenie prądem lub obrażenia ciała.
- Skontaktuj się z autoryzowanym serwisem w celu przeprowadzenia naprawy (wymiana akumulatora itp.).
- Nigdy nie należy demontować produktu, z wyjątkiem sytuacji wyrzucania produktu.
 - Może to spowodować pożar, porażenie prądem lub obrażenia ciała.



OSTRZEŻENIE

► Czyszczenie

- Należy regularnie czyścić wtyczkę zasilania (co pół roku), aby zapobiec gromadzeniu się kurzu.
 - Niezastosowanie się do tego zalecenia może spowodować pożar na skutek usterki izolacji spowodowanej wilgotnością.
- Odłącz wtyczkę zasilania i przetrzyj suchą ściereczką.



UWAGA

► Zapobieganie uszkodzeniom zębów i dziąseł

- Osoby mające trudności z obsługą tego urządzenia nie powinny go używać.
- Osoby ze słabym stopniem odczuwania w jamie ustnej nie powinny używać tego urządzenia.
 - Może to spowodować urazy lub uszkodzenia zębów, dziąseł i języka.

- Osoby z podejrzeniem choroby dziąseł, w trakcie leczenia zębów lub obawiające się wystąpienia symptomów choroby w jamie ustnej powinny skonsultować się z lekarzem przed użyciem urządzenia.
- Podczas używania dyszy do czyszczenia języka przestrzegaj następujących środków ostrożności.
- Nie pozwalaj dzieciom na korzystanie z niej.
- Nie szczotkuj na siłę.
- Nie wkładaj zbyt głęboko (około 3/4 widocznego zakresu).
- Jeśli dojdzie do zapalenia języka, przestań korzystać z urządzenia. Jeśli zapalenie będzie utrzymywało się dłużej niż przez 3 dni, skonsultuj się z lekarzem.
 - Nieprzestrzeganie tego zalecenia może spowodować urazy lub uszkodzenia zębów, dziąseł i języka.

► Ten produkt

- Nie należy używać do celów innych niż do czyszczenia jamy ustnej.
 - Skierowanie strumienia wody na oczy, nos, uszy, język lub gardło może spowodować wypadek lub obrażenia ciała.
- Nie należy napełniać zbiornika wody wodą o temperaturze wyższej niż 40 °C.
 - Może to spowodować poparzenia.
- Nie udostępniać dyszy członkom rodziny ani innym osobom.
 - Może to doprowadzić do infekcji lub stanu zapalnego.
- Na ładowarce nie wolno umieszczać metalowych przedmiotów, takich jak monety lub spinacze.
 - Może to spowodować poparzenia z uwagi na nadmierne ciepło.

UWAGA

- ▶ **Należy przestrzegać poniższych środków ostrożności**
- Nie dopuścić do zetknięcia się metalowych obiektów lub śmieci z wtyczką zasilania.
 - Może to spowodować porażenie prądem lub pożar z powodu zwarcia.
- Nie należy upuszczać urządzenia ani narażać na wstrząsy.
 - Może to spowodować uszkodzenie ciała.
- Podczas przechowywania nie owijać przewodu zasilającego wokół ładowarki.
 - W przeciwnym razie może dojść do wyrwania przewodu zasilającego na skutek naprężenia i w rezultacie spowodować pożar z powodu zwarcia.
- Odłącz wtyczkę zasilania od gniazda elektrycznego, gdy urządzenie nie jest ładowane.
 - W przeciwnym razie może dojść do porażenia prądem lub pożaru na skutek przebicia elektrycznego spowodowanego pogorszeniem stanu izolacji.
- Odłącz wtyczkę zasilania, przytrzymując za wtyczkę, a nie za przewód zasilający.
 - W przeciwnym razie może dojść do porażenia prądem lub pożaru na skutek zwarcia.
- Po każdym użyciu, oczyść główne urządzenie i dyszę i pozostaw je do wyschnięcia. (Patrz strony od 256 do 259.)
 - Niezastosowanie się do tych zaleceń być przyczyną narażenia na niebezpieczeństwo Twojego zdrowia z powodu rozmnażania się pleśni i bakterii.

Postępowanie z wyjętym akumulatorem podczas utylizacji

NIEBEZPIECZEŃSTWO

- Akumulator jest przeznaczony do użytku wyłącznie z opisywanym urządzeniem. Nie używaj akumulatora z innymi produktami.
- Nie ładuj akumulatora po wyjęciu go z produktu.
- Nie wrzucaj go do ognia i nie podgrzewaj.
- Nie uderzaj, nie rozbieraj, nie modyfikuj ani nie przebijaj ostrym narzędziem.
- Nie pozwalaj, aby dodatni i ujemny styk akumulatora zetknęły się ze sobą poprzez inne metalowe objekty.
- Nie przenoś ani nie przechowuj akumulatora wraz z metalową biżuterią, taką jak naszyjniki i spinki do włosów.
- Nie używaj ani nie pozostawiaj akumulatora w miejscu, w którym będzie narażony na wysoką temperaturę, na przykład w miejscu narażonym na bezpośrednie działanie światła słonecznego lub innych źródeł ciepła.
- Nigdy nie zdejmuj ochronnej powłoki akumulatora.
 - Może to spowodować przegrzanie, zapłon lub wybuch.

OSTRZEŻENIE

- Po wyjęciu akumulatora nie przechowuj go w zasięgu niemowląt i małych dzieci.
 - Przypadkowe połknięcie akumulatora spowoduje uszkodzenie ciała.
 - W takim przypadku natychmiast skontaktuj się z lekarzem.

OSTRZEŻENIE

- Jeśli z akumulatora wycieknie ciecz i dostanie się do oczu, nie należy ich pocierać. Oczy należy dokładnie przepłukać czystą wodą, np. wodą bieżącą.
 - W przeciwnym razie mogą wystąpić urazy oka.
 - Należy natychmiast skontaktować się z lekarzem.

UWAGA

- Jeśli z akumulatora wycieknie ciecz i zetknie się ze skórą lub ubraniem, należy ją dokładnie spłukać czystą wodą, np. wodą bieżącą.
 - W przeciwnym razie może wystąpić zapalenie skóry.

Ważne informacje

- Po rozpoczęciu korzystania z irygatora do jamy ustnej może występować lekkie krwawienie dziąseł, nawet jeśli dziąsła są zdrowe. Jest tak, ponieważ dziąsła są stymulowane przez irygator po raz pierwszy. Krwawienie powinno ustąpić po jednym lub dwóch tygodniach użytkowania. Krwawienie utrzymujące się dłużej niż dwa tygodnie może wskazywać na nieprawidłowy stan dziąseł, spowodowany np. paradontozą. W takim przypadku zaprzestań korzystania z irygatora i skonsultuj się z dentystą.
- Nie umieszczać soli, płynu do płukania ust lub innych środków chemicznych w zbiorniku wody. Takie działanie może być przyczyną awarii.
- Nie osuszać urządzenia suszarką lub grzejnikiem wentylatorowym.
Takie działanie może być przyczyną awarii lub odkształcenia części urządzenia.
- Po użyciu urządzenie należy przechowywać w miejscu o małej wilgotności. Pozostawienie urządzenia w łazience może być przyczyną jego uszkodzenia.
- Ładuj urządzenie prawidłowo zgodnie z instrukcją obsługi. (Patrz strona 251 "Ładowanie").
- Urządzenie zawiera akumulator, który wymienić może wyłącznie wykwalifikowany serwisant. Skontaktuj się z autoryzowanym centrum serwisowym w celu ustalenia szczegółów naprawy.

Dane dotyczące części

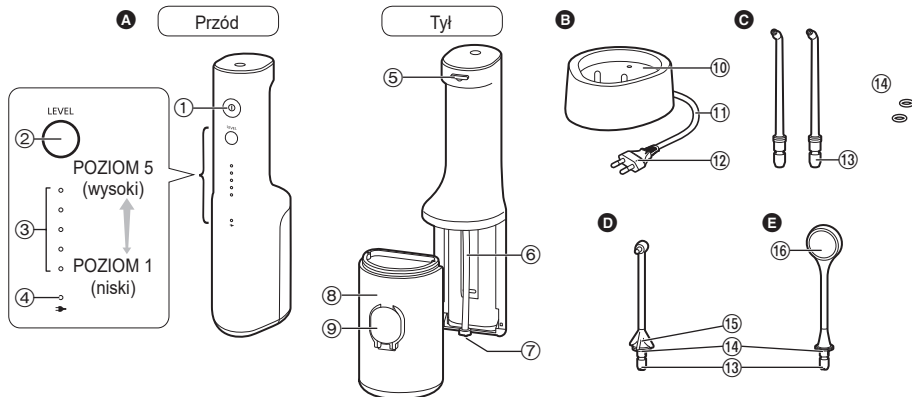

A Jednostka główna

- ① Włącznik zasilania (ⓘ)
- ② Przełącznik poziomu
- ③ Kontrolka poziomu ciśnienia wody (niebieska)
- ④ Kontrolka niskiego poziomu naładowania akumulatora/ ładowania (czerwona)
- ⑤ Przycisk zwalniania dyszy
- ⑥ Przewód ssący
- ⑦ Filtr

- ⑧ Zbiornik wody
- ⑨ Pokrywka zbiornika wody

B Ładowarka (RE8-59)

- ⑩ Obszar ładowania
- ⑪ Przewód zasilający
- ⑫ Wtyczka zasilania

C Dysza ultradźwiękowa (x2)

EW-DJ67 EW-DJ66

D Dysza ortodontyczna (x1)

EW-DJ67

E Dysza do czyszczenia języka (x1)

EW-DJ67

- ⑬ Gniazdo wkładania dyszy

- ⑭ Pierścień identyfikacyjny

- ⑮ Uchwyt dyszy

- ⑯ Włosie

- Dysza jest materiałem eksploatacyjnym. (Patrz strona 264.)

Uwagi

Wewnątrz jednostki głównej (w zbiorniku wody i przewodzie ssącym) może pozostać wilgoć po wodzie destylowanej używanej do testowania produktu.

Ładowanie

Kiedy poziom naładowania akumulatora jest niski

Kontrolka niskiego poziomu naładowania akumulatora/ładowania () miga raz na sekundę w następujących przypadkach.

- Po włączeniu urządzenia włącznikiem zasilania
- Po naciśnięciu przełącznika poziomu
- Po wyłączeniu urządzenia włącznikiem zasilania (miganie ustanie po 5 sekundach)

Kiedy kontrolka niskiego poziomu naładowania akumulatora/ładowania () miga, należy naładować akumulator.



(Miga )

1 Włóż wtyczkę zasilania do gniazdka sieciowego.

2 Postaw jednostkę główną pionowo w sekcji ładującej, kierując przednią część urządzenia frontem do siebie.

- Ładowanie zostaje zakończone po upływie około 17 godzin. (Czas ładowania może się różnić w zależności od poziomu naładowania akumulatora).

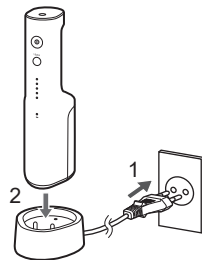

► Wskazania podczas ładowania

Ładowanie w toku





Ładowanie zakończone



Nieprawidłowe ładowanie
(Miga na czerwono dwa razy na sekundę)



(Świeci  /Nie świeci  /Miga )

3 Ze względów bezpieczeństwa i w celu oszczędzania energii wyjmij wtyczkę zasilania z gniazdka.

- Ładowanie akumulatora przez ponad 17 godzin nie spowoduje uszkodzenia jednostki głównej.

Sposób sprawdzania, czy ładowanie się zakończyło

Po zakończeniu ładowania, jeśli podłączysz jednostkę główną do ładowarki i od razu ją od niej odłączysz, kontrolka niskiego poziomu naładowania akumulatora/ładowania () zaświeci i zgaśnie po 5 sekundach.

Czas pracy po pełnym naładowaniu

Okolo 10 minut

(Kiedy poziom ciśnienia wody jest ustawiony na 5)

- Różni się w zależności od temperatury otoczenia i warunków użytkowania.

► Uwagi

- Czas ładowania może być inny, jeśli urządzenie jest używane pierwszy raz lub nie było używane przez ponad 6 miesięcy. Ponadto kontrolka niskiego poziomu naładowania akumulatora/ładowania () może nie świecić podczas pierwszych kilku minut ładowania, ale zaświeci się później, jeśli ładowanie będzie kontynuowane.
- Właściwości akumulatora ulegną pogorszeniu, jeśli nie będzie on używany przez ponad 6 miesięcy. Z tego powodu należy wykonać pełne ładowanie przynajmniej raz na 6 miesięcy.

- Zalecana temperatura otoczenia w trakcie ładowania to 5 °C – 35 °C. Akumulator może nie ładować się prawidłowo lub w ogóle się nie ładować w skrajnie wysokiej lub niskiej temperaturze.
- Dłuższe ładowanie akumulatora nie wpływa negatywnie na jego parametry.

Sposób użytkowania

1 Napełnij zbiornik wody wodą.

- Otwórz pokrywkę zbiornika wody.

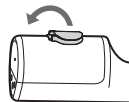

2. Wlewaj wodę, trzymając jednostkę główną poziomo.

- Zawsze stosować świeżą wodę z kranu lub letnią wodę.
- Jeśli woda wydaje się za zimna, użyj letniej wody o temperaturze 40 °C lub niższej.

Pozycja całkowitego napełnienia wodą



3. Mocno zamknij pokrywę zbiornika wody.

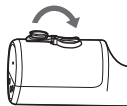
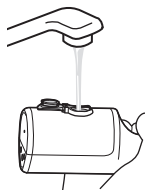

2 Zamontuj dyszę.

- Naciskaj zdecydowanie, aż usłyszysz kliknięcie.
- Wybierz dyszę dostosowaną do Twoich potrzeb. (Patrz strony od 254 do 256.)



3 Naciśnij przełącznik poziomu i wybierz poziom ciśnienia wody.

- Naciśnięcie przełącznika poziomu powoduje wybranie poziomu ciśnienia wody używanego ostatnio. Następnie, każde kolejne naciśnięcie przełącznika poziomu powoduje przełączanie poziomu ciśnienia wody w następujący sposób: 1 (niski) → 2 → 3 → 4 → 5 (wysoki) → 1...

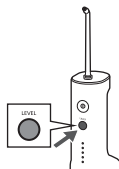

4 Oczyszć wnętrze jamy ustnej strumieniem wody.

1. Umieść dyszę w ustach.
2. Delikatnie zamknij usta.
3. Włącz urządzenie włącznikiem zasilania (1).

- Możesz przełączać poziom ciśnienia wody, naciskając przełącznik poziomu, nawet podczas korzystania z urządzenia.
- Jeśli jednostka główna będzie za mocno przechylona, woda nie będzie wydostawać się z dyszy.
- Można również używać w kąpielni.



Krok 1

Trzymaj twarz nad umywalką.

Krok 2

Ustaw jednostkę główną pionowo.

5 Aby zapobiec pryskaniu wodą, wyłącz urządzenie włącznikiem zasilania (ⓘ), pozostawiając dyszę w ustach po zakończeniu używania.

Jeśli pokrywka zbiornika wody odpadnie

Jeśli pokrywka zbiornika wody odpadnie, możesz ją założyć, wykonując poniższą procedurę.

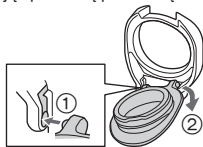

Informacje o funkcji pamięci poziomu ciśnienia wody

Ostatni wybrany poziom ciśnienia wody zostanie zapamiętany i włączony przy kolejnym uruchomieniu urządzenia.

Jeśli urządzenie nie było używane przez długi okres lub doszło do rozładowania akumulatora, poziom ciśnienia wody powróci do ustawienia 1.

Czas pracy po całkowitym napełnieniu zbiornika wody

Około 60 sekund.

(Kiedy poziom ciśnienia wody jest ustawiony na 5)

► Uwagi

- Jeśli używasz urządzenia po raz pierwszy, naciśnij włącznik zasilania (ⓘ) i sprawdź poziom ciśnienia wody podczas jej wypływania z dyszy. Jeśli odczujesz silne podrażnienie, wyłącz urządzenie włącznikiem zasilania i ustaw ciśnienie wody na poziom 1.
- To urządzenie może nie działać w temperaturze otoczenia ok. 5 °C lub niższej.
- Nie dociskaj końcówki dyszy ultradźwiękowej za mocno do zębów ani dziąseł.
- Nie włączaj urządzenia włącznikiem zasilania (ⓘ), gdy zbiornik wody jest pusty, chyba że zamierzasz usunąć wilgoć z wnętrza jednostki głównej. (Takie działanie może spowodować usterkę).

Techniki użytkowania

- Dostosuj kąt i ruch dyszy zależnie od miejsc i obszarów, które chcesz wyczyścić.
- W przypadku miejsc, w których dziąsła są wrażliwe, ustaw ciśnienie wody na poziom 1.



Dysza ultradźwiękowa

Do czyszczenia silnym strumieniem wody.

► **Sposób użytkowania**
Czyszczenie przestrzeni międzyzębowych

- Kieruj strumień wody na przestrzeń między zębami.
- Czyścić od przedniej do tylnej ściany zęba.



Czyszczenie kieszeni przyzębnej

- Kieruj strumień wody na przestrzeń między zębami a dziąsłami.
- Powoli przesuwaj strumień wody wzdłuż dziąsła.
- Wyczyścić przednią i tylną ścianę zęba oraz pomiędzy zębami trzonowymi.



Pielęgnacja dziąsła

- Stymulacja dziąsła.



Dysza ortodontyczna

Do czyszczenia 2 w 1 strumieniem wody i dyszą szczoteczki.

► **Sposób użytkowania**
Delikatnie dotykaj krzywo ustawionych zębów końcówką szczoteczki.

- Umieść końcówkę szczoteczki na obszarze, który ciężko wyczyścić normalną szczotką do zębów, przez co obszar ten pozostaje niedomyty.
- Kołysz szczotką głównie w miejscach pomiędzy zębami.



-Obszary aparatów ortodontycznych-



Dysza ultradźwiękowa

- Kieruj strumień wody dookoła zamków i łuku ortodontycznego.



Dysza ortodontyczna

- Wprowadź szczotką w przerwę pomiędzy zębem i aparatem ortodontycznym.
- Kołysz końcówką szczoteczki.



Aby dostosować kierunek dyszy

Kierunek strumienia wody można dostosować, obracając uchwyty dyszy.

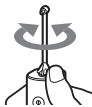
**Dysza do czyszczenia języka**

Powierzchnię języka czyść włosiem i strumieniem wody.

► Czyszczenie języka

- Zwiększ poziom ciśnienia wody do 5. (Aby splukać język do czysta.)
- Gdy urządzenie znacznie generować strumień, delikatnie przyłóż dyszę do czyszczenia języka do języka i poruszaj nią powoli po języku do góry i do dołu.



- Język możesz czyścić najczęściej raz dziennie.
- Zbyt intensywnym czyszczeniem można uszkodzić powierzchnię języka.
- Czyść wyłącznie powierzchnię języka.
- Wysuwając język na czas czyszczenia, zmniejszasz szansę odruchu wymiotnego*.

*Odruch wymiotny może skutkować wymiotami.

- Ⓐ Od tyłu do przodu
- Ⓑ Zakres czyszczenia (ok. 3/4 widocznego zakresu)

**Czyszczenie powierzchni języka włosiem**

Co jakiś czas włosie może się zablokować o powierzchnię języka.

Delikatnie cofnij włosie, aby je odblokować.

- Po użyciu z dyszy może kapać woda, ponieważ jej niewielka ilość może pozostać we włosiu dyszy. Usuń ją po osuszeniu. (Patrz strona 257.)

Po użyciu

Czyść urządzenie po każdym użyciu.

- 1 Aby zachować czystość, wylewaj pozostałą wodę.**

1. Otwórz pokrywkę zbiornika wody i wylej pozostałą wodę.
 - Pamiętaj, aby wylewać pozostałą wodę po każdym użyciu.



2. Włącz urządzenie włącznikiem zasilania (ⓘ), aby wylać pozostałą wodę z jednostki głównej.

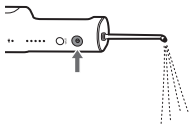

3. Wyłącz urządzenie włącznikiem zasilania (ⓘ), gdy w zbiorniku nie będzie wody.

4. Przyciśnij i przytrzymaj przycisk zwalniania dyszy, a następnie zdejmij dyszę.

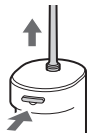

5. Wyciągnąć zbiornik wody pociągając do dołu.



2 Wyczyścić wodą.

- Zbiornik wody można myć w zmywarce.
- Nie uderzaj urządzeniem o umywalkę podczas opróżniania.

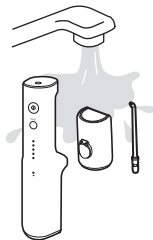

3 Schowaj urządzenie po wysuszeniu.

1. Zetrzyj pozostałą wodę z dyszy, zbiornika wody i jednostki głównej ręcznikiem lub podobną tkaniną, a następnie pozostaw je do wyschnięcia w miejscu zacienionym i z dobrą wentylacją.

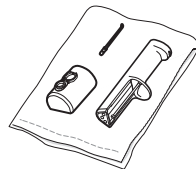

2. Podłącz zbiornik wody.

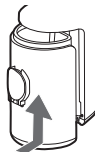

3. Postaw jednostkę główną pionowo na ładowarce.

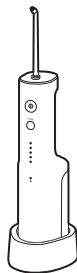

► Uwagi

- Nie myj ciepłą wodą o temperaturze powyżej 50 °C (z wyjątkiem zbiornika wody).
- Użyj neutralnego płynu do naczyń, opłucz dokładnie wodą i upewnij się, czy nie ma pozostałości detergentu.
- Nigdy nie używaj rozcieńczalników, benzyny ani alkoholu. (Takie działanie może spowodować usterkę albo pęknięcie lub odbarwienie części).
- Nie skrob włosia dyszy do czyszczenia języka ostrą końcówką, paznokciem ani podobnym narzędziem.

Sposób podłączania pierścienia identyfikacyjnego

Pozwala to na rozróżnienie kilku dysz podczas korzystania z jednego irygatora do jamy ustnej przez rodzinę.

Dysza ortodontyczna/Dysza do czyszczenia języka

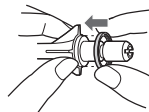

Wyrównaj pierścień identyfikacyjny (obracając w dowolnym kierunku) z dyszą, aby go zamontować.

Dysza ultradźwiękowa

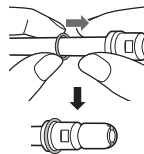

Nasunij gumowy pierścień identyfikacyjny.

- Nawet jeśli pierścień identyfikacyjny nie jest podłączony, nie wpływa to negatywnie na działanie dyszy.

Gdy strumień wody jest słaby

Usuń zanieczyszczenia z filtra (końcówka przewodu ssącego). Delikatnie wyszoruj filtr miękką szczoteczką.



Kiedy zanieczyszczenia są uporczywe

Wytrzyj ładowarkę suchą ściereczką.
(Nie płucz wodą).



Często zadawane pytania

Pytanie	Odpowiedź
Czy pojemność akumulatora spadnie w przypadku długiej przerwy w eksploatacji?	Pojemność akumulatora po 6 miesiącach bez eksploatacji jednostki może spaść. Pamiętaj, aby w pełni ładować urządzenie przynajmniej raz na 6 miesięcy.
Czy mogę ładować urządzenie po każdym użyciu?	Urządzenie zawiera akumulator litowo-jonowy. Ładowanie po każdym użyciu nie skróci okresu eksploatacji akumulatora.

Rozwiązywanie problemów

Wykonaj poniższe czynności.

Jeżeli problemy nadal nie ustępują, należy skontaktować się z punktem zakupu urządzenia lub autoryzowanym centrum serwisowym Panasonic.

Polski

Problem		Możliwa przyczyna	Działanie
Podczas ładowania	Kontrolka niskiego poziomu naładowania akumulatora/ładowania nie świeci.	▶ Urządzenie zostało właśnie zakupione lub nie było używane przez jakiś czas.	▶ Mimo że kontrolka niskiego poziomu naładowania akumulatora/ładowania może nie świecić podczas pierwszych kilku minut ładowania, zaświeci się później, jeśli ładowanie będzie kontynuowane. Jeśli kontrolka nie zaświeci po jakimś czasie, należy zlecić naprawę w punkcie zakupu urządzenia lub serwisie.
		▶ Jednostka główna nie jest prawidłowo ustawiona na ładowarce.	▶ Sprawdź, czy jednostka główna jest ustawiona poziomo tak, aby jej spód stykał się ze stykiem ładowarki i czy kontrolka niskiego poziomu naładowania akumulatora/ładowania świeci. (Patrz strona 251.)
	Kontrolka niskiego poziomu naładowania akumulatora/ładowania miga szybko (dwa razy na sekundę).	▶ Temperatura otoczenia jest zbyt niska lub zbyt wysoka podczas ładowania.	▶ Należy przeprowadzać ładowanie w zalecanych zakresie temperatury od 5 °C do 35 °C. Jeśli kontrolka niskiego poziomu naładowania akumulatora/ładowania miga nawet podczas ładowania w zalecanych zakresie temperatury, skontaktuj się z punktem zakupu urządzenia lub z serwisem w celu przeprowadzenia naprawy.

	Problem	Możliwa przyczyna	Działanie
Podczas ładowania	Urządzenie można używać tylko przez kilka minut po całkowitym naładowaniu.	▶ Jednostka główna nie jest prawidłowo ustawiona na ładowarce.	▶ Sprawdź, czy jednostka główna jest ustawiona poziomo tak, aby jej spód stykał się ze stykiem ładowarki i czy kontrolka niskiego poziomu naładowania akumulatora/ładowania świeci. (Patrz strona 251.)
	Kontrolka niskiego poziomu naładowania akumulatora/ładowania nie miga, ale urządzenie przestaje działać.	▶ Okres użytkowania akumulatora dobiegł końca (około 3 lata).	▶ Wymień akumulator w punkcie zakupu urządzenia lub autoryzowanym serwisie.
Podczas użytku	Urządzenie nie działa.	▶ Okres użytkowania akumulatora dobiegł końca (około 3 lata).	▶ Wymień akumulator w punkcie zakupu urządzenia lub autoryzowanym serwisie.
		▶ Urządzenie jest używane w temperaturze około 5 °C lub niższej.	▶ Nie używaj urządzenia w temperaturze około 5 °C lub niższej.
	Strumień wody jest słaby.	▶ Dysza jest zatkana. Wylot dyszy jest zgnieciony.	▶ Wymień dyszę na nową.
		▶ Filtr jest zatkany.	▶ Usuń zanieczyszczenia z filtra. (Patrz strona 258.)

Żywotność akumulatora

Ok. 3 lat. Jeśli częstotliwość użytkowania drastycznie spada, nawet po pełnym naładowaniu, akumulator mógł osiągnąć koniec cyklu eksploatacji.

(Żywotność akumulatora może się różnić w zależności od warunków użytkowania lub przechowywania).

Utylizacja urządzenia

Przed zutylizowaniem urządzenia należy wyjąć wbudowany akumulator.

- Akumulator należy utylizować w bezpieczny sposób.
- Upewnij się, że akumulator pozostawiony jest w oficjalnie wyznaczonym miejscu, jeżeli takie miejsce jest dostępne.

Wymywanie wbudowanego akumulatora

Ten rysunek powinien być używany tylko podczas utylizacji urządzenia, a nie do jego naprawy. Samodzielny demontaż urządzenia sprawi, że nie będzie ona już wodoodporne, co może spowodować jego uszkodzenie.

- Zdejmij jednostkę główną z ładowarki, naciśnij włącznik zasilania, aby włączyć zasilanie, i nie wyłączaj go, aż bateria rozładuje się całkowicie.
- Wykonaj kroki od ① do ⑤, aby zdemontować jednostkę główną i wyjąć akumulator za pomocą śrubokręta.
- Zaizoluj zaciski + i -, przyklejając do nich taśmę. (Aby zapobiec zwarciu zacisków).

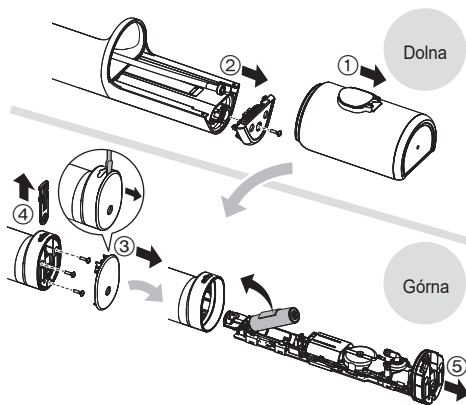

Ochrona środowiska i recykling materiałów

Urządzenie zawiera akumulator litowo-jonowy. Prosimy o oddanie zużytej baterii do utylizacji w miejscu oficjalnie do tego wskazanym, jeżeli takie istnieje w Waszym kraju.

Dane techniczne

Źródło zasilania	Patrz tabliczka znamionowa produktu (automatyczna zmiana napięcia zasilania)
Czas ładowania	Ok. 17 godzin
Czas pracy	POZIOM 5: Ok. 10 minut (w temperaturze 20 °C po pełnym naładowaniu)
Pojemność zbiornika	Ok. 200 mL (Przez około 60 sek. pracy, kiedy poziom ciśnienia wody jest ustawiony na 5 i używana jest dysza ultradźwiękowa)
Wymiary	Jednostka główna: 219 (wys.) x 63 (szer.) x 80 (głęb.) mm (bez dyszy) Ładowarka: 37 (wys.) x 86 (szer.) x 101 (głęb.) mm
Waga	Jednostka główna: Ok. 275 g (z dyszą ultradźwiękową) Ładowarka: Ok. 200 g
Poziom hałasu	60 (dB (A)) re 1 pW

Produkt przeznaczony wyłącznie do użytku domowego.



Wymiana dyszy (sprzedawana oddzielnie)

► Dysza ultradźwiękowa

- Dyszę należy wymieniać co około 6 miesięcy ze względów higienicznych, nawet jeśli nie jest odkształcona.

► Dysza ortodontyczna



- Wymieniaj dyszę ortodontyczną co około 3 miesiące. Jeśli włosie szczotki zegnę się, wymień element nawet przed upływem 3 miesięcy.

	Nowa dysza (końcówka)	Dysza zdeformowana (zużyta) (końcówka)
Dysza ultradźwiękowa		
Dysza ortodontyczna		

► Dysza do czyszczenia języka

- Wymieniaj dyszę do czyszczenia języka co około 6 mies.
- Jeśli włosie szczotki przebarwi się, wymień ją, nawet jeśli jeszcze nie upłynęło 6 mies.

	Nowa dysza	Przebarwiona dysza
Dysza do czyszczenia języka		

Numer części	Wymieniana dysza (x2)	
WEW0986	Dysza ultradźwiękowa	
WEW0984	Dysza ortodontyczna	
WEW0985	Dysza do czyszczenia języka	

Upoważniony przedstawiciel w UE:

Panasonic Marketing Europe GmbH
Panasonic Testing Centre
Winsbergring 15, 22525 Hamburg, Niemcy

Importer:

Panasonic Marketing Europe GmbH
Hagenauer Strasse 43, 65203 Wiesbaden, Niemcy

Wyprodukowano przez:

Panasonic Corporation
1006, Oaza Kadoma, Kadoma City, Osaka, Japonia

Pozbywanie się zużytych urządzeń elektrycznych i elektronicznych oraz baterii

Dotyczy wyłącznie obszaru Unii Europejskiej oraz krajów posiadających systemy zbiórki i recyklingu



Niniejsze symbole umieszczane na produktach, opakowaniach i/lub w dokumentacji towarzyszącej oznaczają, że nie wolno mieszać zużytych urządzeń elektrycznych i elektronicznych oraz baterii z innymi odpadami domowymi/komunalnymi.

W celu zapewnienia właściwego przetwarzania, utylizacji oraz recyklingu zużytych urządzeń elektrycznych i elektronicznych oraz zużytych baterii, należy oddawać je do wyznaczonych punktów gromadzenia odpadów zgodnie z przepisami prawa krajowego.

Poprzez prawidłowe pozbywanie się zużytych urządzeń elektrycznych i elektronicznych oraz zużytych baterii pomagasz oszczędzać cenne zasoby naturalne oraz zapobiegać potencjalnemu negatywnemu wpływowi na zdrowie człowieka oraz na stan środowiska naturalnego.

W celu uzyskania informacji o zbiórce oraz recyklingu zużytych urządzeń



elektrycznych i elektronicznych oraz baterii prosimy o kontakt z władzami lokalnymi.

Za niewłaściwe pozbywanie się tych odpadów mogą grozić kary przewidziane przepisami prawa krajowego.

Dotyczy symbolu baterii (symbol poniżej)

Ten symbol może występować wraz z symbolem pierwiastka chemicznego. W takim przypadku wymagania Dyrektywy w sprawie określonego środka chemicznego są spełnione.

Provozní pokyny
(Pro domácí použití) Dobíjecí ústní irigátor

EW-DJ67
Model č. EW-DJ66

Obsah

Bezpečnostní opatření	268	Často kladené otázky	281
Důležité informace.....	272	Řešení potíží	282
Označení částí	273	Životnost baterie.....	285
Nabíjení.....	274	Likvidace spotřebiče	285
Použití.....	275	Technické údaje.....	286
Body péče	277	Výměna trysky (prodává se samostatně)	286
Po použití	279		

Děkujeme vám za zakoupení tohoto výrobku Panasonic.

Před zahájením provozu tohoto přístroje si přečtete všechny tyto pokyny a uložte si je pro budoucí použití.

VAROVÁNÍ

- Nabíječku neponořujte do vody, ani ji vodou neoplachujte. Takové chování může způsobit úraz elektrickým proudem nebo požár v důsledku zkratu.
- Při čištění nabíječky vždy odpojte napájecí vidlici od elektrické zásuvky. Pokud tak neučiníte, může dojít k úrazu elektrickým proudem nebo zranění.
- Poškozenou síťovou šňůru nelze vyměnit. Je-li síťová šňůra poškozena, přístroj musí být vyhozen. Nedodržení může vést k nehodě nebo ke zranění.
- Ústní irigátory mohou používat děti od 8 let, osoby s omezenými fyzickými, smyslovými nebo duševními schopnostmi nebo s nedostatkem zkušeností a znalostí, pouze pokud jsou pod dozorem.
- Ústní irigátory mohou být používány pouze se studenou nebo teplou vodou nebo s konkrétními roztoky, které jsou definovány v návodu výrobce.
- Děti si se spotřebičem nesmějí hrát.
- Za žádných okolností nepoužívejte jinou než dodanou nabíječku. Dodanou nabíječku také nepoužívejte s žádným jiným výrobkem. (Viz str. 273.) Takové chování může způsobit popáleniny nebo požár v důsledku vzniku zkratu.
- Následující symbol znamená, že k připojení elektrického spotřebiče k rozvodné síti je nutná specifická odnímatelná napájecí jednotka. Označení typu napájecí jednotky je vyznačené vedle symbolu.



Bezpečnostní opatření

Postupujte vždy podle těchto pokynů.

Aby se zabránilo nehodám, zraněním nebo poškození majetku, řiďte se prosím níže uvedenými pokyny.

- Následující tabulka znázorňuje stupeň ohrožení způsobeného nesprávným provozováním.**



NEBEZPEČÍ

Označuje potenciální riziko, které může skončit vážným úrazem nebo usmrcením.



VAROVÁNÍ

Označuje možné ohrožení, které by mohlo mít za následek vážný úraz či usmrcení.



UPOZORNĚNÍ

Označuje možné ohrožení, které by mohlo mít za následek lehké zranění nebo poškození majetku.



VAROVÁNÍ

► Prevence nehod

- Neskladujte v dosahu dětí nebo kojenců. Nedovolte jim přístroj používat.
 - To by mohlo způsobit nehodu nebo poranění z důvodu náhodného pořízení odnímatelných částí.

VAROVÁNÍ

► Napájení

- Napájecí vidlici do zásuvky nezapojíte ani ji neodpojujete mokrými rukama.
 - Takové chování může způsobit úraz elektrickým proudem nebo zranění.
- Nepoužívejte nabíječku nad nebo poblíž umyvadla či vany napuštěné vodou.
- Je-li síťový kabel nebo napájecí vidlice poškozená, případně pokud je zapojení do zásuvky příliš volné, spotřebič nepoužívejte.
- Síťový kabel nebo napájecí vidlici nepoškozujte, neupravujte, silou neohýbejte ani za něj netahejte, nekroutěte s ním ani ho nezapojíte do svazku. Rovněž na síťový kabel nepokládejte nic těžkého a dbejte na to, abyste ho nepřiskřípli.
 - Takové chování může způsobit úraz elektrickým proudem nebo požár v důsledku zkratu.
- Nepoužívejte způsobem přesahujícím jmenovité napětí nebo vedení zásuvky elektrické sítě.
 - Překročení napětí připojením příliš mnoha napájecích vidlic k jedné zásuvce elektrické sítě může způsobit požár v důsledku přehřátí.
- Vždy se ujistěte, zda je spotřebič provozován s využitím zdroje napájení odpovídajícího nominálnímu napětí vyznačenému na nabíječce.
- Řádně zapojte napájecí vidlici.
 - Nedodržení tohoto pokynu může způsobit požár či úraz elektrickým proudem.

► V případě abnormality nebo selhání

- Při používání nabíječky ji okamžitě přestaňte používat a odpojte napájecí vidlici ze zásuvky.
 - Nedodržení tohoto pokynu může způsobit požár, úraz elektrickým proudem nebo zranění.
 - <Případy abnormality nebo selhání>
 - Hlavní jednotka nebo nabíječka jsou deformované nebo abnormálně horké.
 - Z hlavní jednotky nebo nabíječky vychází zápach spáleniny.
 - Během používání nebo nabíjení hlavní jednotky nebo nabíječky se ozývají neobvyklé zvuky.
- Okamžitě požádejte o kontrolu nebo opravu spotřebiče autorizované servisní středisko.

► Tento produkt

- Tento výrobek má zabudovanou dobíjecí baterii. Nevhazujte ji do ohně, nevystavujte ji žáru ani ji nenabíjejte, nepoužívejte a neopouštějte v prostředí s vysokou teplotou.
 - Může způsobit přehřátí, vznícení nebo explozi vestavěné dobíjecí baterie.
- Výrobek neupravujte ani neopravujte.
 - Takové chování může způsobit požár, úraz elektrickým proudem nebo zranění.
- Kvůli opravám (výměna baterie atd.) se obraťte na autorizované servisní středisko.
- S výjimkou jeho likvidace výrobek nikdy nerozebírejte.
 - Takové chování může způsobit požár, úraz elektrickým proudem nebo zranění.

VAROVÁNÍ

► Čištění

- Napájecí vidlici pravidelně čistěte, abyste zabránili hromadění prachu (jednou za půl roku).
 - Pokud tak neučiníte, může dojít ke vzniku požáru v důsledku závady izolace způsobené vlhkostí.
- Odpojte napájecí vidlici a oťete ji suchým hadříkem.

UPOZORNĚNÍ

► Prevence poškození zubů a dásní

- Osoby, které toto zařízení nejsou schopny ovládat, je nesmí používat.
- Tento spotřebič by neměly používat osoby se sníženou citlivostí v ústech.
 - To může způsobit poranění nebo poškození zubů, dásní a jazyka.
- Lidé s onemocněním dásní, zubů nebo ti, kteří se obávají symptomů ve svých ústech, se před použitím musí obrátit na dentistu.
- Při používání trysky pro péči o jazyk dodržujte následující preventivní opatření.
- Neumožněte dětem, aby ji používaly.
- Při čištění nepoužívejte nepřiměřenou sílu.
- Nevkládejte příliš hluboko (asi 3/4 viditelného rozsahu).
- Dojde-li k zánětu jazyka, přestaňte přístroj používat, a pokud zánět přetrvává po 3 dnech, poradte se s lékařem.
 - Nedodržení může vést ke zranění nebo poškození zubů, dásní a jazyka.

► Tento produkt

- Nikdy nepoužívejte k jinému účelu, než je čištění dutiny ústní.
 - Pokud tak učiníte, může dojít k nehodě nebo zranění, jestliže je proud vody namířen na oči, nos, uši, jazyk nebo krk.
- Nenaplňujte nádržku vodou teplejší než 40 °C.
 - To může způsobit popáleniny.
- Trysku nesdílejte ani s členy své rodiny ani s jinými lidmi.
 - Mohlo by dojít k infekci nebo zánětu.
- Na povrch nabíječky nepokládejte žádné kovové objekty, jako jsou mince nebo svorky.
 - Takové chování může vlivem nadměrného žáru způsobit popáleniny.

► Dodržujte následující bezpečnostní opatření

- Nedovolte, aby se do blízkosti napájecí vidlice dostaly kovové předměty nebo odpad.
 - Takové chování může způsobit úraz elektrickým proudem nebo požár v důsledku zkratu.
- Přístroj nepouštějte na zem, ani jej nevystavujte nárazům.
 - Mohlo by dojít ke zranění.
- Při skladování neovíjete kabel kolem nabíječky.
 - Takové počínání může způsobit zlomení drátů síťového kabelu pod tlakem a následný požár v důsledku zkratu.
- Pokud nenabíjíte, napájecí vidlici odpojte ze zásuvky.
 - Pokud tak neučiníte, může dojít k úrazu elektrickým proudem nebo vzniku požáru v důsledku probíjení elektriny, způsobeného poškozením izolace.
- Kabel odpojte tak, že podržíte napájecí vidlici a ne síťový kabel.
 - Pokud tak neučiníte, může dojít k úrazu elektrickým proudem nebo vzniku požáru v důsledku zkratu.

UPOZORNĚNÍ

- Po použití hlavní jednotku a trysku vyčistěte a osušte. (Viz strany 279 až 281.)
 - Nedodržení tohoto pokynu může v důsledku množení plísní a bakterií vést k poškození Vašeho zdraví.

Manipulace s vyjmutou baterií při likvidaci

NEBEZPEČÍ

- Nabíjecí baterie je určena k použití výhradně pro tento přístroj. Nepoužívejte baterii s žádnými jinými výrobky.
- Baterii nenabíjejte po jejím vyjmutí z výrobku.
- Nevhazujte ji do ohně a nevystavujte teplu.
- Baterii nedemontujte, neupravujte, nevystavujte úderům, ani neprorázejte hřebíkem.
- Nepropojte vzájemně kladný a záporný pól baterie pomocí jiných kovových předmětů.
- Baterii nepřpravujte ani neskladujte společně s kovovými šperky, jako jsou náhrdelníky a vlásenky.
- Baterii nepoužívejte ani nenechávejte v místech, kde bude vystavena vysokým teplotám, jako je přímé sluneční záření nebo v blízkosti zdrojů tepla.
- Nikdy trubici nezbavujte pláště.
 - Takové chování může způsobit přehřátí, vznícení nebo explozi.

VAROVÁNÍ

- Po vyjmutí z přístroje nenechávejte nabíjecí baterii v dosahu dětí či kojenců.
 - V případě náhodného požití baterie hrozí nebezpečí zranění.
 - Pokud k tomu dojde, neprodleně se obraťte na lékaře.
- Pokud kapalina z baterie vytéká a dostane se do kontaktu s očima, oči si netřete a důkladně je vypláchněte čistou vodou, například kohoutkovou.
 - V opačném případě může dojít ke zranění očí.
 - Neprodleně se obraťte na lékaře.

UPOZORNĚNÍ

- Pokud kapalina z baterie vytéká a dostane se do kontaktu s pokožkou nebo oblečením, vypláchněte ji čistou vodou, například kohoutkovou.
 - V opačném případě může dojít k zánětu.

Důležité informace

- Při prvním použití ústního irigátoru může dojít k mírnému krvácení dásní, i když jsou vaše dásně zdravé. To je způsobeno tím, že vaše dásně jsou stimulovány ústním irigátorem poprvé. Toto slabé krvácení by mělo ustát po jednom nebo dvou týdnech používání. Krvácení, které přetrvává déle než dva týdny, může být známkou abnormálního stavu dásní, jako je například periodontální onemocnění. V takovém případě ústní irigátor přestaňte používat a poraďte se se svým zubním lékařem.
- Do nádržky na vodu nedávejte sůl, ústní vodu nebo jiné chemické látky. Mohlo by dojít k selhání přístroje.
- Hlavní jednotku nesušte fénem ani teplovzdušným topidlem. Nedodržení tohoto pokynu by mohlo způsobit selhání nebo deformaci částí.
- Spotřebič po použití skladujte na místě s nízkou vlhkostí. Pokud spotřebič ponecháte v koupelně, mohlo by dojít k selhání.
- Nabíjejte přístroj v souladu s návodem k použití. (Viz str. 274 "Nabíjení").
- Přístroj obsahuje baterii, kterou smí vyměnit pouze kvalifikované osoby. Pro více informací o opravě kontaktujte autorizovaný servis.

Označení částí

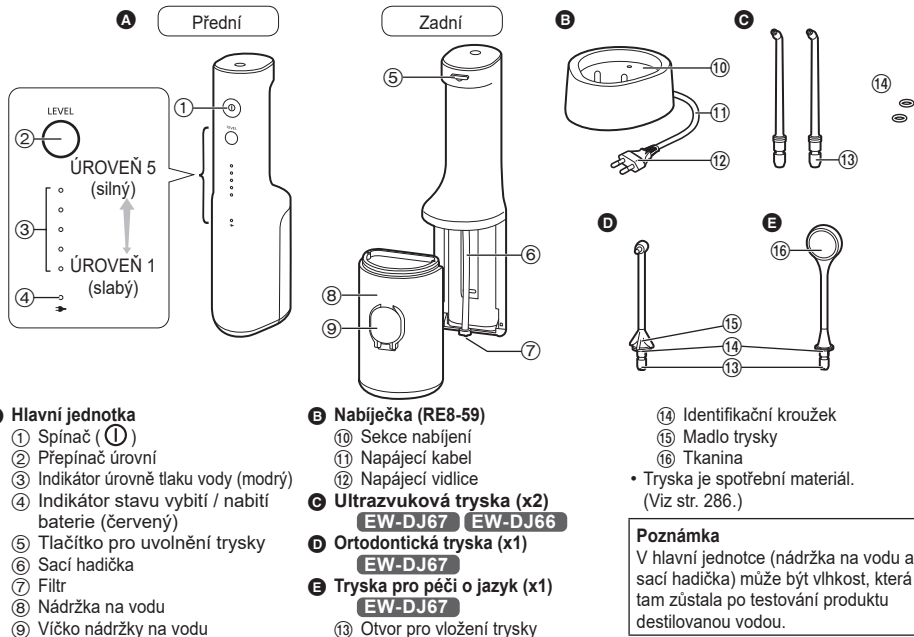

Nabíjení

Když je kapacita baterie nízká

Indikátor stavu vybití / nabití baterie () bliká jednou za sekundu v následujících případech.

- Když zapnete spínač
- Po stisknutí přepínače úrovní
- Po vypnutí spínače (blikání přestane po 5 sekundách)

Pokud bliká indikátor stavu vybití / nabití baterie (), nabijte baterii.

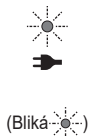

1 Zasuňte napájecí vidlici do domácí zásuvky.

2 Hlavní jednotku vložte přímo do nabíjecí sekce přední stranu dopředu.

- Nabíjení se dokončí přibližně za 17 hodin. (Doba nabíjení se může lišit v závislosti na zbývajících kapacitě baterie.)

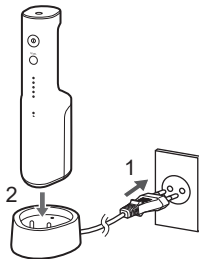

► Displej při nabíjení

Probíhá nabíjení



Nabíjení dokončeno



Chyba v nabíjení (Bliká červeně dvakrát za sekundu)



(Svíí ● / Nesvíí ○ / Bliká )

3 Z bezpečnostních důvodů a z důvodu úspory energie vytáhněte napájecí vidlici ze zásuvky.

- Nabíjení baterie po dobu delší než 17 hodin nezpůsobí hlavní jednotce žádné poškození.

Jak ověřit, zda je nabíjení dokončeno

Pokud po dokončení nabíjení připojíte a poté odpojíte hlavní jednotku k nabíječe a od ní, rozsvítí se indikátor nízkého stavu baterie/nabíjení () a po 5 sekundách zhasne.

Provozní doba po plném nabití

Přibližně 10 minut

(Při nastavené úrovni tlaku vody na 5)

- Toto se liší v závislosti na okolní teplotě a podmínkách použití.

► Poznámky

- Doba nabíjení se může lišit, pokud je spotřebič použit poprvé, nebo pokud nebyl používán po dobu delší než 6 měsíců. Kromě toho se může stát, že indikátor nízkého stavu baterie / nabíjení () během několika prvních minut nabíjení nebude svítit, ale jakmile nabíjení pokročí, indikátor se rozsvítí.
- Stav baterie se zhorší v případě, že zařízení nebude použito déle než 6 měsíců, proto minimálně každých 6 měsíců proveďte plné nabití.
- Doporučená okolní teplota při nabíjení je v rozmezí 5 °C – 35 °C. Při extrémně nízkých nebo vysokých teplotách se baterie nemusí nabíjet správně nebo vůbec.
- Další nabíjení baterie nebude mít vliv na výkon baterie.

Použití

1 Nádržku na vodu naplňte vodou.

1. Otevřete víčko nádržky na vodu.

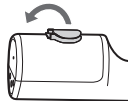

2. Naplňte nádržku vodou a hlavní jednotku přitom držte vodorovně.

- Vždy používejte s vodou nebo s vlažnou vodou.
- Pokud máte pocit, že je voda studená, použijte vlažnou vodu do 40 °C.

Poloha při úplném naplnění vodou



3. Pevně uzavřete víčko nádržky na vodu.

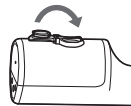
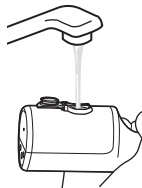

2 Nasadte trysku.

- Pevně stiskněte, dokud neuslyšíte "cvaknutí".
- Vybte trysku pro daný účel. (Viz strany 277 až 278.)

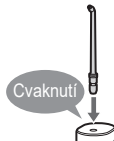

3 Stiskněte přepínač úrovní a zvolte úroveň tlaku vody.

- Stisknutím přepínače úrovní se zvolí ta úroveň tlaku vody, která byla použita naposledy. Při každém stisknutí přepínače úrovní se úroveň tlaku vody přepíná takto: 1 (slabý) → 2 → 3 → 4 → 5 (silný) → 1...

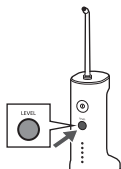

4 Vyčistěte vnitřek vašich úst proudem vody z vodní trysky.

1. Trysku vložte do úst.
 2. Ústa mírně zavřete.
 3. Zapněte spínač (ⓘ).
- Úroveň tlaku vody můžete přepínat stisknutím přepínače úrovní, a to i během používání spotřebiče.
 - Pokud je hlavní jednotka příliš nakloněná, voda z trysky nevytéká.
 - Lze použít rovněž ve vaně.



Bod 1

Tvář mějte vždy nad umyvadlem.

Bod 2

Hlavní jednotku mějte ve svislé poloze.

5 Chcete-li předejít rozstříkávání vody, vypněte spínač (ⓘ), dokud máte trysku v ústech.

Pokud vypadne víčko nádržky na vodu

Víčko nádržky na vodu můžete připevnit podle níže uvedeného postupu, pokud vypadne.



O paměťové funkci pro úroveň tlaku vody

Do paměti se zaznamená poslední zvolená úroveň tlaku vody, která se ve spotřebiči nastaví při příštím zapnutí. Pokud není spotřebič delší dobu používán nebo pokud je baterie přístroje vybitá, úroveň tlaku vody se vrátí na hodnotu 1.

Provozní doba s plnou vodní nádržkou

Přibližně 60 sekund.

(Při nastavené úrovni tlaku vody na 5)

► Poznámky

- Při prvním použití spotřebiče stiskněte spínač (ⓘ) a zkontrolujte úroveň tlaku vody při vytékání vody. Pokud máte pocit silného podráždění, vypněte spínač a spotřebič použijte s nastavením tlaku vody úrovně 1.
- Spotřebič nemusí fungovat, je-li okolní teplota zhruba 5 °C nebo nižší.
- Netlačte špičku ultrazvukové trysky příliš silně proti zubům či dásním.

- Kromě případů, kdy z vnitřku hlavní jednotky vysoušíte vlhkost, nikdy nezapínejte spínač (1), pokud je nádržka na vodu prázdná. (Pokud tak učiníte, může dojít k poruše.)

Body péče

- Nastavte úhel a pohyb trysky podle účelu a oblasti, kterou chcete vyčistit.
- V oblastech, kde jsou dásně citlivé, nastavte úroveň tlaku vody na 1.



Ultrazvuková tryska
Pro čištění silným proudem vody.

► Použití

Čištění mezizubních prostor

- Proud vody z vodní trysky nasměrujte na prostor mezi zuby.
- Miřte na přední a zadní stranu zubů.



Čištění periodontálních kapes

- Proud vody z vodní trysky nasměrujte na prostor mezi zuby a dásněmi.
- Pomalu pohybujte vodní tryskou podél dásně.
- Vyčistěte přední a zadní části zubu a prostory za stoličkami.



Péče o dásně

- Stimulujte dásně.



Ortodontická tryska

Pro čištění vodní tryskou 2 v 1 a kartáčovou tryskou.

► Použití

Lehce přiložte konec kartáčku na zakřivený zub.

- Přiložte konec kartáčku na plochu, která je kartáčkem na zuby obtížně dosažitelná a spíše zůstává nevyčištěná.
- Kartáčkem pohybujte hlavně v mezizubních prostorech.



Oblast ortodontických rovnátek



Ultrazvuková tryska

- Vodní trysku směřujte okolo rovnátek a můstků.



Ortodontická tryska

- Kartáček vložte do mezery mezi zuby a rovnátky.
- Pohybujte koncem kartáčku.



Nastavení směru trysky

Směr proudu vody můžete nastavit otáčením madla trysky.

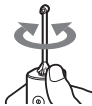

Tryska pro péči o jazyk

Po očištění povrchu jazyka tkaninou a proudem vody.

► Čištění jazyka

- Nastavte úroveň tlaku vody na 5. (Pro opláchnutí jazyka.)
- Během stříkání vody přiložte trysku pro péči o jazyk lehce k jazyku a pomalu s ní opakovaně pohybujte zezadu dopředu.
- Čištění jazyka je povoleno nanejvýš jednou denně.
- Přílišná síla může poškodit povrch jazyka.
- Na jazyk netlačte příliš silně.
- Když jazyk při čištění vystrčíte, je méně pravděpodobnější, že se projeví dávivcí reflex*.

*Jedná se o stav nevolnosti.

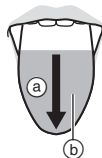

- (a) Odzadu dopředu
- (b) Rozsah čištění (cca. 3/4 viditelného rozsahu)

Čištění povrchu jazyka čistící tkaninou

Tkanina se může občas přilepit k povrchu jazyka. Tkaninu lehce zasuňte zpět za účelem jejího uvolnění.

- Po použití může z trysky odkapávat voda, protože část vody může zůstat v tkanině trysky. Po vysušení ji odstraňte. (Viz str. 279.)

Po použití

Po každém použití spotřebič vyčistěte.

1 Chcete-li udržet čistotu, nezapomeňte zbylou vodu vylít.

1. Otevřete víčko nádržky na vodu a vylijte zbývající vodu.
 - Nezapomeňte zbylou vodu vylít po každém použití.



2. Zapněte spínač (ⓘ) a nechte z hlavní jednotky vytéct zbývající vodu.

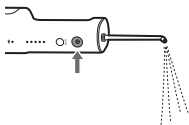

3. Pokud již z přístroje nevytéká žádná voda, vypněte přístroj hlavním vypínačem (ⓘ).

4. Trysku vytáhněte při stisku tlačítka pro uvolnění trysky.



5. Vylijte vodu z nádržky směrem dolů.



2 Čistěte vodu.

- Nádržku na vodu lze mýt v myčce nádobí.
- Při vypouštění vody neklepávejte produkt o umyvadlo.



3 Po vysušení spotřebič uložte.

1. Otfete vodu z trysky, nádržky na vodu a z hlavní jednotky utěrkou nebo něčím podobným a nechte je vyschnout na dobře větraném místě.

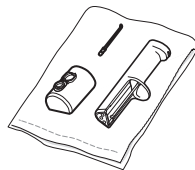

2. Připevněte nádržku na vodu.

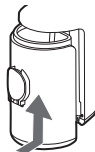

3. Umístěte hlavní jednotku zpříma kolmo na nabíječku.



► Poznámky

- Neoplachujte vodou o teplotě přesahující 50 °C (instrukce neplatí pro nádržku na vodu).
- Použijte neutrální kuchyňský čisticí prostředek a poté jej dobře opláchněte vodou a zkontrolujte, zda na spotřebiči nezůstal žádný čisticí prostředek.
- Nikdy nepoužívejte ředidla, benzín nebo líh. (Pokud tak učiníte, může dojít k poruše, popraskání nebo odbarvení součástí.)

- Nepoškrábejte tkaninu trysky pro péči o jazyk ostrým hrotem, nehtem nebo podobným předmětem.

Jak připevnit identifikační kroužek

Díky němu můžete rozlišovat mezi několika tryskami, pokud jeden ústní irigátor používá celá rodina.

Ortodontická tryska/Tryska pro péči o jazyk

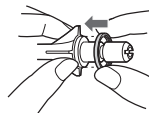

Při instalaci zarovnejte identifikační kroužek (v libovolném směru) s tryskou.

Ultrazvuková tryska

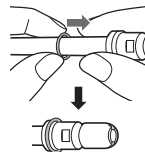

Nasadte pryžový identifikační kroužek.

- I když identifikační kroužek není nasazen, nedojde k ovlivnění výkonu trysky.

Pokud je proud vody slabý

Odstraňte nečistoty z filtru (špička sací hadičky).
Filtr jemně otřete měkkým kartáčkem.



Při výskytu nečistot

Otřete nabíječku suchou utěrkou.
(Neoplachujte vodou.)



Často kladené otázky

Otázka	Odpověď
Zhorší se stav baterie, nebude-li používána delší dobu?	Kapacita akumulátoru by se mohla zhoršit, pokud není spotřebič používán déle než 6 měsíců, proto nezapomeňte nejméně jednou za 6 měsíců provést plné nabití.
Mohu spotřebič nabíjet po každém použití?	Použitá baterie je lithium-iontová, takže nabíjení po každém použití nebude mít na životnost baterie žádný vliv.

Řešení potíží

Při potížích proveďte následující akce.

Pokud problémy nelze vyřešit, kontaktujte obchod, kde jste výrobek zakoupili nebo servisní centrum autorizované společností Panasonic a požádejte o opravu.

Problém		Možná příčina	Řešení
Během nabíjení	Indikátor stavu vybití / nabití baterie nesvítí.	<p>▶ Spotřebič byl právě zakoupen nebo nebyl po nějakou dobu používán.</p> <p>▶ Hlavní jednotka není správně připojena k nabíječce.</p>	<p>▶ Přestože se indikátor stavu vybití / nabití baterie nemusí během prvních několika minut nabíjení rozsvítit, v průběhu nabíjení se rozsvítí. Pokud se po určité době nerozsvítí, požádejte svého prodejce nebo servisní středisko o opravu.</p> <p>▶ Zkontrolujte, zda hlavní jednotka stojí kolmo zpříma tak, aby její spodní část byla v kontaktu s nabíječkou, a zda indikátor stavu vybití / nabití baterie svítí. (Viz str. 274.)</p>
	Indikátor stavu vybití / nabití baterie bliká rychle (dvakrát za sekundu).	<p>▶ Během nabíjení je okolní teplota příliš nízká nebo příliš vysoká.</p>	<p>▶ Nabíjení provádějte v doporučeném teplotním rozmezí od 5 °C do 35 °C.</p> <p>▶ Pokud indikátor vybití / nabití baterie bliká, i když nabíjení provádíte v doporučeném teplotním rozsahu, kontaktujte svého prodejce nebo servisní středisko s žádostí o opravu.</p>

	Problém	Možná příčina	Řešení
Během nabíjení	Spotřebič je možné používat pouze několik minut, a to i když je plně nabitý.	Hlavní jednotka není správně připojena k nabíječce.	Zkontrolujte, zda hlavní jednotka stojí kolmo zpříma tak, aby její spodní část byla v kontaktu s nabíječkou, a zda indikátor stavu vybití / nabití baterie svítí. (Viz str. 274.)
	Indikátor vybití / nabití baterie neblinká, ale spotřebič přestane fungovat.	Baterie dosáhla konce životnosti (přibližně 3 roky).	Baterii nechte vyměnit prodejcem nebo v autorizovaném servisním středisku.
Během používání	Spotřebič nefunguje.	Baterie dosáhla konce životnosti (přibližně 3 roky).	Baterii nechte vyměnit prodejcem nebo v autorizovaném servisním středisku.
		Spotřebič je používán při teplotě přibližně 5 °C nebo nižší.	Při teplotách kolem 5 °C nebo nižších spotřebič nepoužívejte.
	Proud vody z trysky je slabý.	<p>Tryska je ucpaná. Vývod trysky je promáčkнутý.</p> <p>Filtr je ucpaný.</p>	<p>Vyměňte trysku za novou.</p> <p>Odstraňte nečistoty z filtru. (Viz str. 280.)</p>

Životnost baterie

Přibližně 3 roky. Pokud se i po plném nabití výrazně sníží frekvence používání, je možné, že baterie dosáhla své provozní životnosti.

(Životnost baterie se může lišit v závislosti na podmínkách používání nebo skladování.)

Likvidace spotřebiče

Před likvidací spotřebiče vyjměte vestavěnou nabíjecí baterii.

- Baterii je třeba bezpečným způsobem zlikvidovat.
- Baterii prosím odevzdejte k likvidaci na oficiálně určené místo, pokud takové ve vaší zemi existuje.

Vyjmutí baterie

Podle tohoto obrázku lze postupovat pouze při likvidaci spotřebiče, ne však za účelem jeho opravy. Pokud spotřebiči rozmontujete sami, již nebude vodotěsný, což může způsobit jeho poruchu.

- Vyjměte hlavní jednotku z nabíječky, pro zapnutí přístroje stiskněte spínač a ponechte jej zapnutý do té doby, než se baterie zcela vybije.
- Provedte kroky ① až ⑤ pro demontáž hlavní jednotky a vyjměte baterii pomocí šroubováku.
- Izolujte svorky + a - lepicí páskou. (Aby nedošlo ke zkratu svorek).

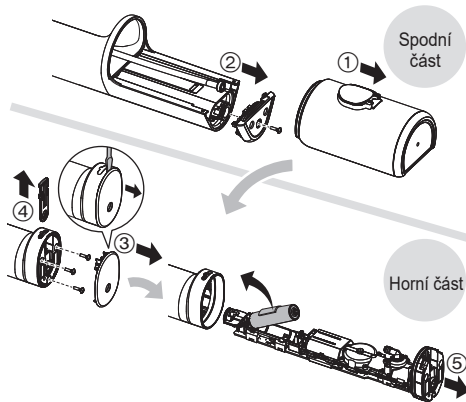

Ochrana životního prostředí a recyklace materiálů

Tento spotřebič obsahuje lithium-iontovou baterii. Odevzdejte prosím baterii k likvidaci v oficiálně určeném místě, pokud takové ve vaší zemi existuje.

Technické údaje

Zdroj energie	Viz název štítku na produktu (Automatický převod napětí)
Doba nabíjení	Přibližně 17 hodin
Doba provozu	ÚROVEŇ 5: Přibližně 10 minut (při 20 °C při plném nabití)
Objem nádrže	Přibližně 200 mL (Na asi 60 sekund provozu při nastavené úrovni tlaku vody na 5 při použití ultrazvukové trysky)
Rozměry	Hlavní jednotka: 219 (V) x 63 (Š) x 80 (H) mm (Neobsahuje trysku) Nabíječka: 37 (V) x 86 (Š) x 101 (H) mm
Hmotnost	Hlavní jednotka: Zhruba 275 g (včetně ultrazvukové trysky) Nabíječka: Zhruba 200 g
Akustický hluk ve vzduchu	60 (dB (A) při 1 pW)

Tento výrobek je určen pouze pro domácí použití.





Výměna trysky (prodává se samostatně)

► Ultrazvuková tryska

- Tryska by měla být z hygienických důvodů měněna přibližně každých 6 měsíců, a to i když nedojde k její deformaci.

► Ortodontická tryska

- Ortodontickou trysku vyměňte asi po 3 měsících. Jsou-li štětiny kartáčku vyhnuté, vyměňte jej i dříve než po 3 měsících.

	Nová tryska (hrot)	Deformovaná (opotřebovaná) tryska (hrot)
Ultrazvuková tryska		
Ortodontická tryska		

► Tryska pro péči o jazyk

- Vyměňte trysku pro péči o jazyk po cca. 6 měsících.
- Pokud dojde ke změně barvy tkaniny kartáčku, vyměňte ji dokonce i dříve nežli po 6 měsících.

	Nová tryska	Změna barvy trysky
Tryska pro péči o jazyk		

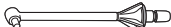
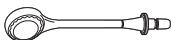
Číslo části	Náhradní tryska (x2)	
WEW0986	Ultrazvuková tryska	
WEW0984	Ortodontická tryska	
WEW0985	Tryska pro péči o jazyk	

Oprávněný zástupce v EU:

Panasonic Marketing Europe GmbH
Panasonic Testing Centre
Winsbergring 15, 22525 Hamburk, Německo

Dovozce:

Panasonic Marketing Europe GmbH
Hagenauer Strasse 43, 65203 Wiesbaden, Německo

Vyrobil:

Panasonic Corporation
1006, Oaza Kadoma, Kadoma City, Osaka, Japonsko

Likvidace použitých zařízení a baterií Jen pro státy Evropské unie a země s fungujícím systémem recyklace a zpracování odpadu



Tyto symboly na výrobcích, jejich obalech a v doprovodné dokumentaci upozorňují na to, že se použitá elektrická a elektronická zařízení, včetně baterií, nesmějí likvidovat jako běžný komunální odpad.

Aby byla zajištěna správná likvidace a recyklace použitých výrobků a baterií, odevzdávejte je v souladu s národní

legislativou na příslušných sběrných místech.

Správnou likvidací přispějete k úspoře cenných přírodních zdrojů a předejdete možným negativním dopadům na lidské zdraví a životní prostředí.

O další podrobnosti o sběru a recyklaci odpadu požádejte místní úřady.

Při nesprávné likvidaci tohoto druhu odpadu se vystavujete postihu podle národní legislativy.



Poznámka k symbolu baterie (značka pod symbolem)

Tento symbol může být použitý v kombinaci s chemickou značkou. Takový případ je v souladu s požadavky směrnice pro chemické látky.

Návod na obsluhu

Dobíjateľný ústny irigátor (Domáce použitie)

EW-DJ67
Č. Modelu
EW-DJ66

Obsah

Bezpečnostné opatrenia	289	Najčastejšie otázky.....	302
Dôležité informácie.....	293	Riešenie problémov	303
Identifikácia častí.....	294	Životnosť batérie	306
Nabíjanie.....	295	Likvidácia prístroja.....	306
Používanie.....	296	Technické špecifikácie.....	307
Ošetrované miesta	298	Výmena trysky (predáva sa	
Po použití	300	samostatne)	307

Ďakujeme, že ste si zakúpili výrobok značky Panasonic.

Pred používaním tejto jednotky si v celom rozsahu prečítajte tento návod na obsluhu a uschovajte ho pre možnú potrebu v budúcnosti.

VÝSTRAHA

- Nabíjačku neponárajte do vody ani ju vodou neumývajte. V opačnom prípade môže dôjsť k zasiahnutiu elektrickým prúdom alebo k požiaru v dôsledku skratu.
- Počas čistenia nabíjačky vždy odpojte elektrickú zástrčku z domovej zásuvky. V opačnom prípade môže dôjsť k zasiahnutiu elektrickým prúdom alebo poraneniu.
- Napájací kábel nie je možné vymeniť. Ak dôjde k poškodeniu kábla, nabíjačku zlikvidujte.
- V opačnom prípade môže dôjsť k úrazu alebo poraneniu.
- Ústne sprchy môžu pod dohľadom používať deti staršie ako 8 rokov a osoby so zníženými fyzickými, zmyslovými alebo duševnými schopnosťami, alebo nedostatočnými skúsenosťami a vedomosťami.
- Ústne sprchy by sa mali používať iba s teplou alebo studenou vodou, alebo špecifickým roztokom podľa pokynov výrobcu.
- Deti sa nesmú s prístrojom hrať.
- Nepoužívajte inú, len dodanú nabíjačku; používajte ju len na určený účel. Dodanú nabíjačku tiež nepoužívajte so žiadnym iným výrobkom. (Pozrite stranu 294.) V opačnom prípade môže dôjsť k popáleniu alebo k požiaru v dôsledku skratu.
- Nasledujúci symbol znamená, že na pripojenie elektrického prístroja k elektrickej sieti je potrebné používať odpojiteľnú napájajúcu jednotku. Typ napájacej jednotky je uvedený pri symbole.





Bezpečnostné opatrenia

Uistite sa, že dodržiavate tieto pokyny.

Aby ste predišli úrazom, poraneniám alebo poškodeniu majetku, postupujte podľa nasledujúcich pokynov.

- **Nasledujúca tabuľka označuje stupeň rizika v dôsledku nesprávnej obsluhy.**

 NEBEZPEČENSTVO	Označuje potenciálne nebezpečenstvo s dôsledkom vážneho poranenia alebo smrti.
 VÝSTRAHA	Označuje potenciálne nebezpečenstvo, ktorého dôsledkom by mohlo byť vážne poranenie alebo smrť.
 UPOZORNENIE	Označuje potenciálne nebezpečenstvo, ktorého dôsledkom by mohlo byť menšie poranenie alebo poškodenie majetku.

VÝSTRAHA

► **Ochrana pred úrazmi**

- Neskladujte v dosahu detí a batoliat. Nenechajte ich prístroj používať.
 - V opačnom prípade môže dôjsť k úrazu alebo poraneniu náhodným požitím odpojiteľných častí.

VÝSTRAHA

► Napájanie

- Elektrickú zástrčku nepripájajte ani neodpájajte z elektrickej zásuvky mokrými rukami.
 - V opačnom prípade môže dôjsť k zasiahnutiu elektrickým prúdom alebo poraneniu.
- Nepoužívajte nabíjačku v blízkosti umývadla alebo vane napustenej vodou.
- Prístroj nepoužívajte, ak sú napájací kábel alebo elektrická zástrčka poškodené alebo ak je pripojenie k elektrickej zásuvke uvoľnené.
- Napájací kábel ani elektrickú zástrčku nepoškodzujte, neupravujte, násilne neohýbajte, neťahajte, neomotávajúte ani nezväzujte. Na napájací kábel tiež nekladte nič ťažké ani ho neprivierajte.
 - V opačnom prípade môže dôjsť k zasiahnutiu elektrickým prúdom alebo k požiaru v dôsledku skratu.
- Výrobok nikdy nepoužívajte pri prekročení menovitých hodnôt elektrickej zásuvky alebo kabeláže.
 - Prekročenie menovitých hodnôt pripojením viacerých elektrických zástrčiek k jednej elektrickej zásuvke môže spôsobiť požiar v dôsledku prehrievania.
- Uistite sa, že zariadenie je vždy pripojené k zdroju elektrickej energie so zhodným menovitým napätím uvedeným na nabíjačke.
- Elektrickú zástrčku zasuňte na doraz.
 - V opačnom prípade môže dôjsť k požiaru alebo zasiahnutiu elektrickým prúdom.

► V prípade výskytu nezrovnalosti alebo poruchy

- Pri používaní nabíjačky okamžite prestaňte používať a odpojte elektrickú zástrčku zo zásuvky.
 - V opačnom prípade môže dôjsť k požiaru, zasiahnutiu elektrickým prúdom alebo poraneniu.
 - <Prípady nezrovnalosti alebo porúch>
 - Hlavná jednotka alebo nabíjačka sú deformované alebo neštandardne horúce.
 - Z hlavnej jednotky alebo nabíjačky cítiť zápach spálenia.
 - Počas používania alebo nabíjania hlavnej jednotky alebo nabíjačky počuť neštandardný zvuk.
- Okamžite požiadajte autorizované servisné stredisko o vykonanie kontroly alebo opravy.

► Tento výrobok

- Tento výrobok má zabudovanú nabíjateľnú batériu. Túto nevhadzujte do ohňa, nevystavujte účinkom tepla, nenabíjajte, nepoužívajte ani nenechávajte na miestach s vysokou teplotou.
 - V opačnom prípade môže dôjsť k prehrievaniu, zapáleniu alebo explózii vstavanej nabíjateľnej batérie.
 - Výrobok neupravujte ani neopravujte.
 - V opačnom prípade môže dôjsť k požiaru, zasiahnutiu elektrickým prúdom alebo poraneniu.
- O opravu požiadajte autorizované servisné stredisko (výmena batérie a pod.).
- Výrobok nikdy nerozoberajte, len pri jeho likvidácii.
 - V opačnom prípade môže dôjsť k požiaru, zasiahnutiu elektrickým prúdom alebo poraneniu.

VÝSTRAHA

► Čistenie

- Elektrickú zástrčku pravidelne čistite, aby sa zabránilo usádzaniu prachu (raz za polrok).
 - V opačnom prípade môže dôjsť k požiaru kvôli chybnéj izolácii spôsobenej vlhkosťou.
- Elektrickú zástrčku vytiahnite a utrite ju suchou tkaninou.

UPOZORNENIE

► Ochrana pred poškodením zubov a ďasien

- Osoby, ktoré nedokážu prístroj obsluhovať, ho nesmú používať.
- Osoby so slabým citom v ústach nesmú prístroj používať.
 - V opačnom prípade môže dôjsť k poraneniu alebo poškodeniu zubov, ďasien a jazyka.
- Osoby, ktoré trpia periodontálnym ochorením, mali ošetrené zuby alebo majú obavy zo symptómov vo svojej ústnej dutine, sa musia pred použitím poradiť so zubným lekárom.
- Pri používaní trysky na starostlivosť o jazyk dodržiavajte nasledujúce bezpečnostné opatrenia.
- Nedovoľte deťom, aby ju používali.
- Kefkou nečistite nasilu.
- Nevkladajte príliš hlboko (približne 3/4 viditeľného rozsahu).
- Ak sa vyskytne zápal jazyka, prestaňte prístroj používať; ak zápal pretrváva aj po 3 dňoch, poraďte sa s lekárom.
 - Ignorovanie upozornenia môže mať za následok poranenie alebo poškodenie zubov, ďasien a jazyka.

► Tento výrobok

- Nikdy nepoužívajte na žiadny iný účel, len na čistenie ústnej dutiny.
 - Keď prúd vody smeruje do očí, nosa, uší, jazyka alebo hrdla, môže to spôsobiť nehodu alebo poranenie.
- Nádržku na vodu nenapĺňajte vodou, ktorá má teplotu vyššiu ako 40 °C.
 - V opačnom prípade môže dôjsť k popáleninám.
- Trysku nepoužívajte spoločne s ostatnými členmi rodiny ani spoločne s inými osobami.
 - V opačnom prípade môže dôjsť k infekcii alebo zápalu.
- Na vrch nabíjačky nekladte kovové predmety, ako je minca či spona.
 - V opačnom prípade môže dôjsť k popáleninám v dôsledku nadmerného tepla.

► Dodržiavajte nasledujúce bezpečnostné opatrenia

- Zabráňte, aby sa na elektrickú zástrčku prilepili kovové predmety alebo nečistoty.
 - V opačnom prípade môže dôjsť k zasiahnutiu elektrickým prúdom alebo k požiaru v dôsledku skratu.
- Nevystavujte nárazom a zabráňte pádu.
 - V opačnom prípade môže dôjsť k poraneniu.
- Počas skladovania neomotávajte napájací kábel okolo nabíjačky.
 - V opačnom prípade môže dôjsť v dôsledku namáhania k zlomeniu vodiča napájacieho kábla, čo môže spôsobiť požiar, ktorého príčinou je skrat.

UPOZORNENIE

- Ak prístroj nenabíjate, odpojte elektrickú zástrčku z elektrickej zásuvky.
 - V opačnom prípade môže dôjsť k úrazu elektrickým prúdom alebo k požiaru v dôsledku zvodu elektrického prúdu cez poškodenú izoláciu.
- Kábel odpojte tak, že potiahnete za vidlicu, nie za sieťový kábel.
 - V opačnom prípade môže dôjsť k úrazu elektrickým prúdom alebo k požiaru v dôsledku skratu.
- Po použití vyčistíte hlavnú jednotku a dýzu a vysušte ich. (Pozrite si strany 300 až 302.)
 - Opomenutie môže spôsobiť ohrozenie vášho zdravia v dôsledku šírenia plesní a baktérií.

Manipulácia s vybratou batériou počas likvidácie

NEBEZPEČENSTVO

- Nabíjateľná batéria je určená výlučne na použitie s týmto prístrojom. Batériu nepoužívajte v iných výrobkoch.
- Batériu po vybratí z výrobku nenabíjajte.
- Nevhadzujte ju do ohňa ani ju nevystavujte účinkom tepla.
- Neudierajte do nej, nerozoberajte ju, neupravujte ju ani ju neprepichujte klincom.
- Zabráňte vzájomnému spojeniu kladnej a zápornej koncovky batérie kovovými predmetmi.
- Neprenášajte ani neskladujte batériu spolu s bižutériou, ako sú retiazky či spony do vlasov.
- Nepoužívajte ani nenechávajte batériu na miestach vystavených vysokým teplotám, ako sú miesta na priamom slnku či v blízkosti iných zdrojov tepla.
- Nikdy neodlupujte tubus.
 - V opačnom prípade môže dôjsť k prehrievaniu, vznieteniu alebo explózii.

VÝSTRAHA

- Po vybratí nabíjateľnú batériu nenechávajte v dosahu detí a batoliat.
 - Batéria v prípade náhodného požitia ohrozí zdravie. Ak k tomu dôjde, okamžite sa poraďte s lekárom.

VÝSTRAHA

- Ak dochádza k unikaniu kvapaliny z batérie a príde do kontaktu s očami, oči si nešúchajte a dôkladne ich vypláchnite čistou vodou, napríklad vodou z vodovodu.
 - Zanedbaním môže dôjsť k poraneniu očí.Okamžite sa poraďte s lekárom.

UPOZORNENIE

- Ak dochádza k unikaniu kvapaliny z batérie a príde do kontaktu s pokožkou alebo odevom, vykonajte opláchnutie čistou vodou, napríklad vodou z vodovodu.
 - Zanedbaním môže dôjsť k zápalu.

Dôležité informácie

- Pri prvom použití ústneho rozstrekovača môžete spozorovať mierne krvácanie ďasien, aj keď sú vaše ďasná zdravé. Dôvodom je to, že sú vaše ďasná stimulované ústnym rozstrekovačom po prvýkrát. Krvácanie by sa malo zastaviť po jednom alebo dvoch týždňoch používania. Krvácanie, ktoré trvá dlhšie ako dva týždne, môže byť indikáciou nezvyčajného stavu vašich ďasien, ako je periodontálne ochorenie. V takom prípade prestaňte používať ústny rozstrekovač a poraďte sa so svojim zubným lekárom.
- Do nádržky na vodu nedávajte soľ, ústnu vodu ani iné chemikálie.
- Prístroj nesušte sušičom ani teplovzdušným ohrievačom. Hlavnú jednotku nesušte sušičom ani teplovzdušným ventilátorom. V opačnom prípade môže dôjsť k poruche alebo deformácii dielov.
- Po použití prístroj uskladnite na mieste s nízkou vzdušnou vlhkosťou. Ponechanie prístroja v kúpeľni môže spôsobiť poruchu.
- Prístroj správne nabíjate podľa tohto návodu na obsluhu. (Pozrite si stranu 295 "Nabíjanie".)
- Tento prístroj obsahuje batériu, ktorú môžu vymeniť len kvalifikované osoby. Podrobnosti o oprave získate v autorizovanom servisnom stredisku.

Identifikácia častí

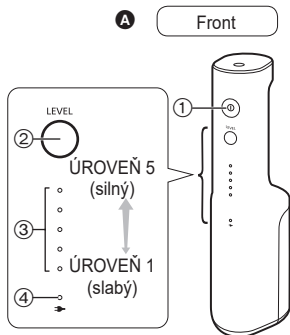

A Hlavná jednotka

- ① Hlavný vypínač (ⓘ)
- ② Prepínač úrovne
- ③ Indikátor úrovne tlaku vody (modrý)
- ④ Indikátor stavu takmer vybitej batérie/nabitia (červený)
- ⑤ Tlačidlo pre uvoľnenie trysky
- ⑥ Nasávacia hadička
- ⑦ Filter
- ⑧ Nádržka na vodu
- ⑨ Kryt nádržky na vodu

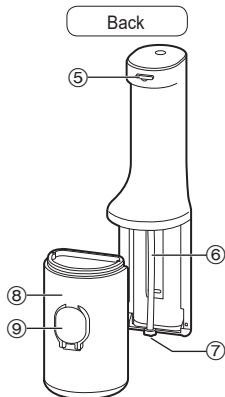

B Nabíjačka (RE8-59)

- ⑩ Nabíjacia časť
- ⑪ Napájací kábel
- ⑫ Elektrická zástrčka

C Ultrazvuková tryska (x2)

EW-DJ67 EW-DJ66

D Ortodontická tryska (x1)

EW-DJ67

E Tryska na starostlivosť o jazyk (x1)

EW-DJ67

- ⑬ Otvor na vloženie trysky

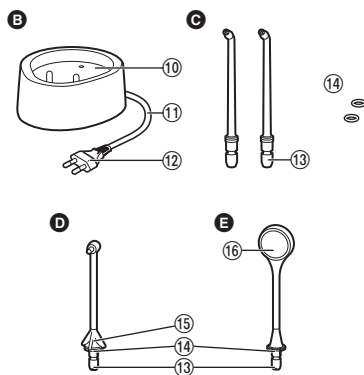

⑭ Identifikačný krúžok

⑮ Držiak trysky

⑯ Čistiaca tkanina

- Tryska je spotrebný materiál.
(Pozrite stranu 307.)

Poznámka

V hlavnej jednotke (nádržka na vodu a nasávací hadička) môžu byť zvyšky destilovanej vody, ktorá sa používala na testovanie výrobku.

Nabíjanie

V prípade nízkej kapacity batérie

Indikátor stavu takmer vybitej batérie/nabitia (☼) bliká raz za sekundu v nasledujúcich prípadoch.

- Po zapnutí hlavným vypínačom
- Po stlačení prepínača úrovne
- Po vypnutí hlavným vypínačom (blikanie skončí po 5 sekundách)

Ak indikátor stavu takmer vybitej batérie/nabitia (☼) bliká, nabíjajte batériu.

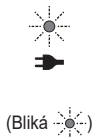

1 Elektrickú zástrčku zasuňte do elektrickej zásuvky.

2 Hlavnú jednotku zasuňte priamo do nabíjacej časti tak, aby predná strana smerovala dopredu.

- Nabíjanie sa ukončí po približne 17 hodinách. (Čas nabíjania sa môže líšiť v závislosti od zostávajúcej kapacity batérie.)

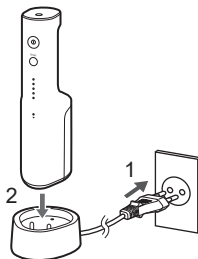

► Zobrazenie počas nabíjania

Prebieha nabíjanie



Nabíjanie je dokončené



Neobvyklé nabíjanie (bliká červenou farbou dvakrát za sekundu)



(Svieti ● /Nesvieti ○ /Bliká ☼)

3 Kvôli bezpečnosti a šetreniu energie odpojte elektrickú zástrčku.

- Nabíjanie batérie dlhšie ako 17 hodín nespôsobí hlavnej jednotke žiadne poškodenie.

Ako skontrolovať, či je nabíjanie dokončené

Ak po dokončení nabíjania pripojíte hlavnú jednotku k nabíjačke a potom ju z nabíjačky odpojíte, rozsvieti sa indikátor stavu takmer vybitej batérie/nabitia (☼) a po 5 sekundách zhasne.

Prevádzkový čas po úplnom nabití

Približne 10 minút

(Ak je tlak vody nastavený na úroveň 5)

- Mení sa v závislosti od okolitej teploty a podmienok používania.

► Poznámky

- Čas nabíjania sa môže líšiť pri prvom použití prístroja, alebo ak sa prístroj nepoužíval dlhšie ako 6 mesiacov. Okrem toho sa počas prvých niekoľkých minút nabíjania nemusí rozsvietiť indikátor stavu takmer vybitej batérie/nabitia (), ale rozsvieti sa počas nabíjania.
- Batéria sa znehodnotí po viac než 6 mesiacoch nepoužívania, preto aspoň raz za 6 mesiacov batériu úplne nabite.
- Odporúčaná okolitá teplota na nabíjanie je 5 °C až 35 °C. Pri extrémne nízkych alebo vysokých teplotách sa batéria nemusí nabíjať správne alebo vôbec.
- Pokračovanie v nabíjaní batérie nebude mať vplyv na výkon batérie.

Používanie**1 Naplňte nádržku na vodu čistou vodou.**

1. Otvorte kryt nádržky na vodu.

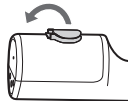

2. Nalejte vodu a počas nalievania vody držte hlavnú jednotku vodorovne.
 - Vždy používajte vodu z vodovodnej siete alebo vlažnú vodu.
 - Ak je voda na pocit studená, použite vlažnú vodu s teplotou do 40 °C.

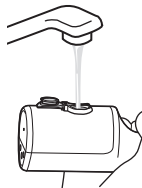

Poloha s úplne naplnenou vodou

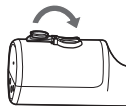

3. Zavrite kryt nádržky na vodu.

**2 Nainštalujte trysku.**

- Silno zatlačte, pokým nezačujete "kliknutie".
- Vyberte si trysku podľa potreby. (Pozrite si strany 298 až 299.)

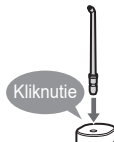

3 Stlačte prepínač úrovne a vyberte úroveň tlaku vody.

- Po stlačení prepínača úrovne sa vyberie naposledy zvolená úroveň tlaku vody. Po každom stlačení prepínača úrovne sa tlak vody prepína nasledovne: 1 (slabý) → 2 → 3 → 4 → 5 (silný) → 1...

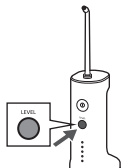

4 Vyčistíte ústnu dutinu vodným prúdom.

- Trysku vložte do úst.
- Ústa zľahka zatvorte.
- Zapnite hlavným vypínačom (Ⓜ) prístroj.

- Tlak vody môžete prepínať stláčaním prepínača úrovne aj počas používania prístroja.
- Ak je hlavná jednotka veľmi naklonená, voda nebude vychádzať z trysky.
- Prístroj môžete používať aj vo vani.



Bod 1

Nakloňte sa nad umývadlo.

Bod 2

Umiestnite hlavnú jednotku vzpriamene.

5 Aby ste zabránili striekaniu vody dookola, hlavným vypínačom (Ⓜ) prístroj vypnite, kým máte trysku v ústach.

Ak sa kryt nádržky na vodu uvoľní

Keď sa odpojí kryt nádržky na vodu, môžete ho pripevniť podľa nižšie uvedeného postupu.



Informácie o funkcii pamäte tlaku vody

Prístroj si zapamätá naposledy zvolený tlak vody, s ktorým sa spustí aj pri nasledovnom použití. Keď prístroj dlhší čas nepoužijete alebo je batéria takmer vybitá, tlak vody sa vráti na úroveň 1.

Čas prevádzky s úplne naplnenou vodou

Približne 60 sekúnd.

(Ak je tlak vody nastavený na úroveň 5)

► Poznámky

- Pri prvom použití prístroja stlačte hlavný vypínač (Ⓜ) a skontrolujte tlak vody počas vytekania vody. Ak máte pocit silného dráždenia, vypnite hlavným vypínačom prístroj a použite ho na tlaku vody 1.
- Prístroj nemusí fungovať pri teplote okolia 5 °C alebo nižšej.
- Koncom ultrazvukovej trysky netlačte na zuby ani ďasná veľmi silno.

- Hlavným vypínačom (ⓘ) nezapínajte prístroj, keď je nádržka na vodu prázdna, len ak vypúšťate vodu z hlavnej jednotky. (Mohlo by to spôsobiť poruchu.)

Ošetrované miesta

- Uhol a pohyb trysky nastavte podľa účelu a oblasti, ktorú chcete vyčistiť.
- V oblastiach, kde sú ďasná citlivé, nastavte úroveň tlaku vody na 1.



Ultrazvuková tryska

Slúži na čistenie silným prúdom vody.

► Používanie

Medzizubné čistenie

- Prúd vody nasmerujte na priestor medzi zubami.
- Prúdenie vody smerujte z prednej aj zadnej strany zubov.

Čistenie periodontálnych väzov

- Nasmerujte prúd vody do priestoru medzi zubami a ďasnami.
- Prúd vody pomaly posúvajte pozdĺž ďasien.
- Vyčistite prednú aj zadnú stranu zubov a aj priestor za stoličkami.



Starostlivosť o ďasná

- Stimulujte ďasná.



Ortodontická tryska

Čistenie 2 v 1 pomocou vodného prúdu a trysky s kefkou.

► Používanie

Zľahka priložte koniec kefkou na krivé zuby.

- Koniec kefkou umiestnite na oblasť, ktorá sa kefkou ťažko čistí, a zvyčajne zostane nevyčistená.
- Kefkou pohybujte hlavne v medzizubných priestoroch.



V prípade oblasti s materiálom na upevnenie ortodontických zámkov



Ultrazvuková tryska

- Vodný prúd smerujte okolo materiálov na upevnenie ortodontických zámkov a mostíkov.



Ortodontická tryska

- Kefku zasuňte do medzery medzi zubami a materiálom na upevnenie ortodontických zámkov.
- Pohybuje koncom kefky.



Nastavenie orientácie trysky

Smer prúdu vody môžete nastaviť otáčaním držiaka trysky.



Tryska na starostlivosť o jazyk

Čistenie povrchu jazyka pomocou čistiacej tkaniny a prúdu vody.

► Čistenie jazyka

- Nastavte úroveň tlaku vody na 5. (Na opláchnutie jazyka.)
- Pri striekaní vody zľahka priložte trysku na starostlivosť o jazyk a pomaly ňou opakovane pohybujte zozadu dopredu.
- Čistenie jazyka je povolené maximálne raz denne.
- Nadmerná sila môže poškodiť povrch jazyka.
- Nezasahujte hlboko do jazyka.
- Keď pri čistení vystrčíte jazyk dopredu, reflex zvracania* bude menej pravdepodobný.

*Vzťahuje sa na stav nevoľnosti.

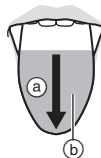

- Ⓐ Zozadu dopredu
- Ⓑ Rozsah čistenia (cca. 3/4 viditeľného rozsahu)

Čistenie povrchu jazyka čistiacou tkaninou

Občas sa môže čistiaca tkanina prilepiť k povrchu jazyka. Posunutím čistiacej tkaniny mierne dozadu ju odlepíte.

- Po použití môže z trysky kvapkať voda, pretože časť vody môže zostať v tkanine trysky. Po vypustení vody ju odstráňte. (Pozrite stranu 300.)

Po použití

Po každom použití prístroj vyčistite.

1 Na zachovanie čistoty vylejte zvyšnú vodu.

1. Otvorte kryt nádržky na vodu a vylejte zvyšnú vodu.
 - Vodu vylejte po každom použití prístroja.



2. Zapnite hlavným vypínačom (ⓘ) prístroj a z hlavnej jednotky vypušte zvyšnú vodu.
3. Ak už nevyteká žiadna voda, vypnite hlavným vypínačom (ⓘ) prístroj.

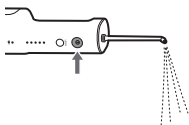

4. Vytiahnite trysku pri súčasnom stlačení tlačidla pre uvoľnenie trysky.



5. Nádržku na vodu vyberte potiahnutím nadol.



2 Vyčistite vodou.

- Nádržku na vodu môžete umývať v umývačke riadu.
- Pri vyprázdňovaní neudierajte výrobkom o umývadlo.

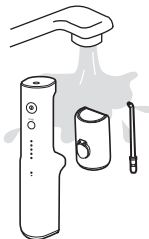

3 Po vyschnutí prístroj uskladnite.

1. Z trysky, nádržky na vodu a hlavnej jednotky utrite všetku vodu pomocou utierky alebo podobnej tkaniny a vysušte ich v tieni na dobre vetranom priestore.

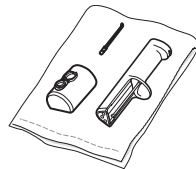

2. Pripevnite nádržku na vodu.

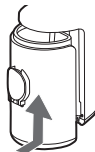

3. Umiestnite hlavnú jednotku vzpriamene do nabíjačky.

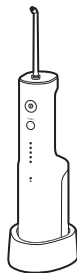

► Poznámky

- Neumývajte teplou vodou, ktorá má viac ako 50 °C (okrem nádržky na vodu).
- Používajte neutrálny kuchynský detergent a po čistení všetok detergent odstráňte opláchnutím vodou.
- Nikdy nepoužívajte riedidlo, benzín alebo alkohol. (Mohlo by to spôsobiť poruchu, popraskanie alebo zmenu farby dielov.)
- Neškrabte tkaninu trysky na starostlivosť o jazyk ostrým hrotom, nechťom alebo podobne.

Ako pripevniť identifikačný krúžok

Umožní vám rozlišovať medzi viacerými tryskami, keď používate jeden ústny irigátor ako rodina.

Ortodontická tryska/Tryska na starostlivosť o jazyk

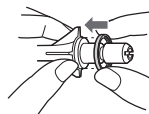

Vyrovajte identifikačný krúžok (v ľubovoľnom smere) s tryskou a nainštalujte ho.

Ultrazvuková tryska

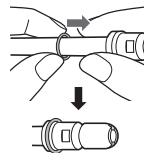

Naložte gumový identifikačný krúžok.

- Aj ak nie je identifikačný krúžok nainštalovaný, nemá to vplyv na fungovanie trysky.

Keď je prúd vody slabý

Odstráňte nečistoty z filtra (koniec nasávacej hadičky). Filter jemne pretierajte mäkkou kefkou.



Ak sa vyskytnú nečistoty

Utrite nabíjačku suchou utierkou.
(Neoplachujte vodou.)



Najčastejšie otázky

Otázka

Ak sa nebude batéria dlhšie používať, zhorší sa jej stav? ▶

Môžem prístroj nabiť po každom použití? ▶

Odpoveď

Stav batérie sa zhorší, ak sa nebude používať dlhšie než 6 mesiacov, preto ju aspoň raz za 6 mesiacov úplne nabite.

Používa sa litiovo-iónová batéria, preto nabitie po každom použití nemá žiadny vplyv na výdrž batérie.

Riešenie problémov

Vykonajte nasledujúce činnosti.

Ak problém nemožno vyriešiť, kontaktujte predajňu, kde ste jednotku zakúpili alebo o opravu požiadajte servisné stredisko autorizované spoločnosťou Panasonic.

	Problém	Možná príčina	Činnosť
Počas nabíjania	Indikátor stavu takmer vybitéj batérie/nabitia sa nerozsvieti.	▶ Prístroj bol práve zakúpený alebo sa nejaký čas nepoužíval. ▶ Hlavná jednotka nie je v správnom kontakte s nabíjačkou.	▶ Hoci indikátor stavu takmer vybitéj batérie/nabitia nemusí svietiť počas prvých niekoľkých minút nabíjania, bude svietiť počas nabíjania. Ak sa nerozsvieti ani po určitom čase, požiadajte o opravu vášho predajcu alebo servisné stredisko. ▶ Skontrolujte, či hlavná jednotka stojí vzpriamene tak, aby sa jej spodná časť dotýkala nabíjačky, a či svieti indikátor stavu takmer vybitéj batérie/nabitia. (Pozrite stranu 295.)
	Indikátor stavu takmer vybitéj batérie/nabitia rýchlo bliká (dvakrát za sekundu).	▶ Okolité teplota je počas nabíjania veľmi nízka alebo veľmi vysoká.	▶ Nabíjajte v rámci odporúčaného teplotného rozsahu od 5 °C do 35 °C. ▶ Ak indikátor stavu takmer vybitéj batérie/nabitia bliká aj vtedy, keď prístroj nabíjate v rámci odporúčaného teplotného rozsahu, kontaktujte kvôli oprave vášho predajcu alebo servisné stredisko.

	Problém	Možná příčina	Činnost
Počas nabíjania	Prístroj sa aj po úplnom nabití dá používať len niekoľko minút.	▶ Hlavná jednotka nie je v správnom kontakte s nabíjačkou.	▶ Skontrolujte, či hlavná jednotka stojí vzpriamene tak, aby sa jej spodná časť dotýkala nabíjačky, a či svieti indikátor stavu takmer vybitej batérie/nabitia. (Pozrite stranu 295.)
	Indikátor stavu takmer vybitej batérie/nabitia neblinká, ale prístroj prestal fungovať.	▶ Batéria dosiahla koniec svojej životnosti (približne 3 roky).	▶ Výmenu batérie zverte vášmu predajcovi alebo autorizovanému servisnému stredisku.
Počas používania	Prístroj nefunguje.	▶ Batéria dosiahla koniec svojej životnosti (približne 3 roky).	▶ Výmenu batérie zverte vášmu predajcovi alebo autorizovanému servisnému stredisku.
		▶ Prístroj sa používa pri teplote približne 5 °C alebo nižšej.	▶ Prístroj nepoužívajte pri teplote približne 5 °C alebo nižšej.
	Slabý prúd vody.	▶ Upchatá tryska. Výstup trysky je zdeformovaný. ▶ Upchatý filter.	▶ Vymeňte trysku za novú. ▶ Odstráňte nečistoty z filtra. (Pozrite stranu 301.)

Životnosť batérie

Približne 3 roky. Ak sa frekvencia používania prudko zníži aj po úplnom nabití, batéria už možno dosiahla svoju životnosť. (Prevádzková životnosť batérie sa môže líšiť v závislosti od podmienok používania alebo skladovania.)

Likvidácia prístroja

Pred zneškodnením prístroja z neho vyberte zabudovanú nabíjateľnú batériu.

- Batéria sa musí zlikvidovať bezpečným spôsobom.
- Zabezpečte, aby bola batéria zneškodnená na úradne ustanovenom mieste, ak také existuje.

Demontáž batérie

Tento obrázok sa musí používať len pri likvidácii prístroja a nesmie sa používať na jeho opravu. Ak prístroj svojpomocne rozoberiete, nebude viac vodovzdorný, čo môže spôsobiť poruchu.

- Hlavnú jednotku zoberte z nabíjačky a stlačením hlavného vypínača prístroj zapnite a potom nechajte pracovať, pokiaľ sa batéria celkom nevybije.
- Vykonaním krokov ① až ⑤ rozoberte hlavnú jednotku a pomocou skrutkovača vyberte batériu.
- Zaizolujte + a - svorky tak, že na ne nalepíte pásku. (Aby sa zabránilo skratu svoriek).

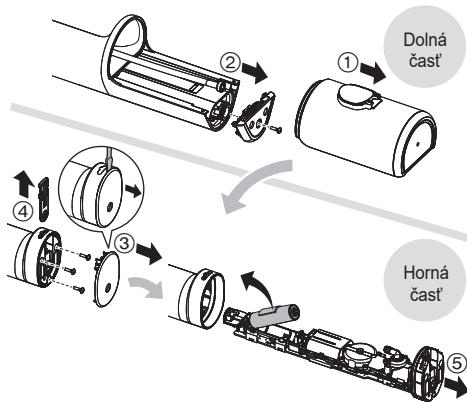

Informácie o ochrane životného prostredia a recyklovaní materiálu

Tento prístroj obsahuje lítium iónovú batériu. Batériu, prosím, odovzdajte na likvidáciu na oficiálne určenom mieste, ak také vo vašej krajine existuje.

Technické špecifikácie

Zdroj energie	Pozrite si štítok s označením na výrobku (Automatický prevod napätia)
Čas nabíjania	Približne 17 hodín
Prevádzková doba	ÚROVEŇ 5: Približne 10 minút (pri 20 °C a úplnom nabití)
Objem nádržky	Približne 200 mL (Približne 60 sekúnd prevádzky, ak je tlak vody nastavený na 5 a používa sa ultrazvuková tryska)
Rozmery	Hlavná jednotka: 219 (V) x 63 (Š) x 80 (H) mm (bez trysky) Nabíjačka: 37 (V) x 86 (Š) x 101 (H) mm
Hmotnosť	Hlavná jednotka: Približne 275 g (s ultrazvukovou tryskou) Nabíjačka: Približne 200 g
Akustický hluk vo vzduchu	60 (dB (A) re 1 pW)

Tento výrobok je určený iba na domáce použitie.





Výmena trysky (predáva sa samostatne)

► Ultrazvuková tryska

- Tryska by sa mala vymeniť približne raz za 6 mesiacov z hygienických dôvodov, aj keď nie je zdeformovaná.

► Ortodontická tryska



- Ortodontickú trysku vymeňte každé 3 mesiace. Ak sú štetiny kefky ohnuté, vymeňte ju aj skôr ako za 3 mesiace.

	Nová tryska (koniec)	Zdeformovaná (opotrebovaná) tryska (koniec)
Ultrazvuková tryska		
Ortodontická tryska		

► Tryska na starostlivosť o jazyk

- Vymeňte trysku na starostlivosť o jazyk o približne 6 mesiacov.
- Ak sa farba čistiacej tkaniny zmení, vymeňte ju skôr ako o 6 mesiacov.

	Nová tryska	Tryska so zmenenou farbou
Tryska na starostlivosť o jazyk		

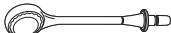
Číslo súčiastky	Náhradná tryska (x2)	
WEW0986	Ultrazvuková tryska	
WEW0984	Ortodontická tryska	
WEW0985	Tryska na starostlivosť o jazyk	

Autorizovaný zástupca v EÚ:

Panasonic Marketing Europe GmbH
Panasonic Testing Centre
Winsbergring 15, 22525 Hamburg, Nemecko

Dovožca:

Panasonic Marketing Europe GmbH
Hagenauer Strasse 43, 65203 Wiesbaden, Nemecko

Výrobca:

Panasonic Corporation
1006, Oaza Kadoma, Kadoma City, Osaka, Japonsko

Likvidácia opotrebovaných zariadení a batérií Len pre Európsku úniu a krajiny so systémom recyklácie



Tieto symboly uvádzané na výrobkoch, balení a/alebo v sprievodnej dokumentácii informujú o tom, že opotrebované elektrické a elektronické výrobky a batérie sa nesmú likvidovať ako bežný domový odpad.

V záujme zabezpečenia správneho spôsobu likvidácie, spracovania a recyklácie odovzdajte opotrebované výrobky a batérie na špecializovanom zbernom mieste v súlade s platnou legislatívou.

Správnym spôsobom likvidácie týchto výrobkov a batérií prispějete k zachovaniu cenných zdrojov a predídete prípadným negatívnym dopadom na ľudské zdravie a životné prostredie.

Podrobnejšie informácie o zbere a recyklácii vám poskytnú miestne úrady.

Prí nesprávnej likvidácii tohto druhu odpadu môžu byť v súlade s platnou legislatívou udelené pokuty.



Poznámka týkajúca sa symbolu batérie (spodný symbol)

Tento symbol môže byť použitý spolu so symbolom chemickej značky. V takom prípade vyhovuje požiadavke stanovenej Smernicou týkajúcou sa príslušnej chemikálie.

Használati utasítás

Újratölthető szájuhány (Háztartási használat)

Típuszám EW-DJ67
EW-DJ66

Tartalomjegyzék

Biztonsági előírások.....	311	Gyakran Ismételt Kérdések	324
Fontos tudnivalók.....	315	Hibaelhárítás	325
Az alkatrészek azonosítása	316	Akkumulátor-élettartam	328
Töltés	317	Az elhasználódott készülék	
Használat.....	318	ártalmatlanítása	328
Szájapolási helyek.....	320	Műszaki adatok.....	329
Teendők használat után	322	A szórófej cseréje (külön	
		vásárolható meg).....	329

Köszönjük, hogy megvásárolta ezt a Panasonic terméket.

A készülék használata előtt olvassa végig ezt a használati utasítást, és tegye el, mert később szüksége lehet rá.

FIGYELEM

- Ne merítse a töltőt vízbe, és ne mossa meg. Ezzel áramütést, vagy a rövidzár miatt tüzet okozhat.
- Húzza ki a csatlakozódugót a fali aljzatból a töltő tisztításakor.
Ennek elmulasztása áramütést vagy sérülést okozhat.
- A tartozék vezetékét nem lehet cserélni. Ha a vezeték megsérült, akkor a töltőt ki kell dobni.
Ennek elmulasztása balesetet vagy sérülést okozhat.
- A szájuhanyt gyermekek 8 éves kortól, a csökkent fizikai, érzékelési és szellemi képességekkel rendelkező, valamint az efféle készülékek használatában járatlan személyek felügyelet mellett használhatják.
- A szájuhany csak hideg vagy meleg vízzel, valamint a gyártó szerint meghatározott különleges oldatokkal használható.
- A gyermekek ne játsszanak a készülékkel.
- Ne használjon a mellékelttől eltérő töltőt semmilyen céllal. Továbbá ne használjon semmilyen más eszközt a töltővel. (Lásd 316. oldal.)
Ezzel égést vagy a rövidzár miatt tüzet okozhat.
- Az alábbi szimbólum azt jelzi, hogy egy különleges leválasztható tápegység szükséges a készülék hálózati áramhoz való csatlakoztatásához. A tápegység referenciátípusa a szimbólum közelében van feltüntetve.





Biztonsági előírások

Mindig kövesse ezeket az utasításokat.

A balesetek, a sérülések, és az anyagi károk elkerülése érdekében mindig kövesse az alábbi utasításokat.

- **Az alábbi ábra a helytelen használatból eredő kár mértékét jelzi.**

 **VESZÉLY** Lehetséges súlyos sérülést vagy halált okozó veszélyt jelöl.

 **FIGYELEM** Súlyos sérülést vagy halált okozó veszélyt jelöl.

 **VIGYÁZAT** Olyan lehetséges veszélyre hívja fel a figyelmet, amely kisebb sérülést, illetve anyagi kárt okozhat.

 **FIGYELEM**

► Balesetek megelőzése

- Ne tárolja olyan helyen, ahol csecsemők vagy gyermekek elérhetik. Ne engedje, hogy használják a készüléket.
 - Ellenkező esetben balesetet vagy sérülést okozhat az eltávolítható alkatrészek véletlen lenyelése.

FIGYELEM

► Tápegység

- Soha ne csatlakoztassa és ne húzza ki vizes kézzel a csatlakozódugót.
 - Ez áramütést vagy sérülést okozhat.
- Ne helyezze a töltőt vízzel feltöltött mosdó vagy fürdőkád közelébe.
- Ne használja, ha a tápkábel vagy a csatlakozódugó sérült, vagy ha a csatlakozó a hálózati aljzatba lazán illeszkedik.
- Ne rongálja, ne alakítsa át, ne hajlítsa meg, ne húzza erőszakkal, ne csavarja vagy tekerje fel a tápkábelt vagy a csatlakozódugót. Továbbá ne tegyen rá súlyos tárgyat, és ne csípje be a tápkábelt.
 - Ezzel áramütést, vagy a rövidzár miatt tüzet okozhat.
- Ne használja, ha túllépi a fali aljzat vagy a vezetékek maximális terhelhetőségét.
 - Ha túl sok csatlakozódugó csatlakoztatásával túllépi a fali aljzat terhelhetőségét, akkor a túlmelegedés miatt tüzet okozhat.
- Minden esetben győződjön meg róla, hogy a készülék a töltőn feltüntetett névleges feszültségértékének megfelelő elektromos tápforrásra csatlakozik.
- Teljesen dugja be a csatlakozódugót.
 - Ellenkező esetben fennáll az áramütés veszélye vagy tűz ütethet ki.

► Abban az esetben, ha rendellenességet vagy meghibásodást tapasztal

- Azonnal hagyja abba a használatot és húzza ki a csatlakozódugót töltő használata esetén.
 - Ellenkező esetben fennáll a tűz, az áramütés vagy a sérülés veszélye.
 - <Abnormális vagy hibás működés>
 - A főegység, töltő eldeformálódott vagy abnormálisan forró.
 - A főegységnek vagy a töltőnek égett szaga van.
 - A főegység vagy a töltő használata során, vagy a főegység töltése közben abnormális hang hallható.
- Azonnal kérjen vizsgálatot vagy javítást egy márkaszerviz-központban.

► Ez a termék

- Ez a termék beépített akkumulátorral rendelkezik. Ne dobja tűzbe, ne tegye ki hőhatásnak, ne töltsen, ne használja, illetve ne hagyja magas hőmérsékletű környezetben.
 - Ez az akkumulátor túlmelegedését, öngyulladását vagy robbanást okozhat.
- Ne alakítsa át és ne javítsa a készüléket.
 - Ez tüzet, elektromos áramütést vagy sérülést okozhat. A javításhoz (akkumulátorcseréhez stb.) vegye fel a kapcsolatot egy hivatalos szervizzel.
- Soha ne szerelje szét, kivéve, ha leselejtezi a terméket.
 - Ez tüzet, elektromos áramütést vagy sérülést okozhat.

FIGYELEM

► Tisztítás

- A por lerakódásának elkerülése érdekében rendszeresen tisztítsa meg a csatlakozódugót (félévente egyszer).
 - Ennek elmulasztása tűzveszélyt okozhat, mert a páratartalom rongja a szigetelés hatását.
- Húzza ki a csatlakozódugót és törölje le egy száraz kendővel.

VIGYÁZAT

► Fogak és íny sérüléseinek megelőzése

- Olyan személyek nem használhatják a készüléket, akik nem képesek rá.
- Gyenge orális érzékeléssel rendelkező személyek nem használhatják ezt a készüléket.
 - Ellenkező esetben sérülést okozhat vagy károsíthatja a fogakat, az ínyt és a nyelvet.
- Ínybetegség, kezelés alatt álló fog, vagy szájüregi tünetek esetén használat előtt konzultáljon fogorvosával.
- Ügyeljen a következő óvintézkedések betartására, amikor a nyelvapoló szórófejet használja.
- Ne engedje, hogy gyerekek használják.
- Ne dörzsölje erősen.
- Ne dugja be túl mélyen (kb. 3/4 részének látszania kell).
- Nyelvyulladás esetén, függeszse fel az eszköz használatát, ha 3 napnál tovább tart a gyulladás, akkor forduljon orvoshoz.
 - Ennek elmulasztása sérülést okozhat vagy károsíthatja a fogakat, az ínyt és a nyelvet.

► Ez a termék

- Szájtisztítástól eltérő célra soha ne használja.
 - Az balesetet vagy sérülést okozhat, ha a vízáram a szem, az orr, a fül, a nyelv vagy a torok felé irányul.
- Ne töltsen meg a víztartályt 40 °C-nál melegebb vízzel.
 - Ellenkező esetben égési sérüléseket okozhat.
- Ne használják közösen a szórófejet a családtagokkal vagy más személyekkel.
 - Ellenkező esetben a készülék használata fertőzést vagy gyulladást okozhat.
- Ne helyezzen fémtárgyat, mint például pénzérmét vagy csipetűt a töltőre.
 - Ezzel égési sérülést okozhat a túlzott hő miatt.

► Ne feledje betartani az elővigyázatossági figyelmeztetéseket

- Ne engedje, hogy fémtárgy vagy hulladék tapadjon a csatlakozódugóra.
 - Ezzel áramütést, vagy a rövidzár miatt tüzet okozhat.
- Ne ejtse le a készüléket, és ne tegye ki rázkódásnak.
 - Sérüléseket szenvedhet.
- Ne tekerje a tápkábelt a töltő köré tárolás előtt.
 - Ha ezt teszi, a terhelés miatt a tápkábel megtörhet, és a rövidzár tüzet okozhat.
- Amikor nem tölti a készüléket, húzza ki a csatlakozódugót a hálózati aljzatból.
 - Ellenkező esetben a szigetelés elhasználódása miatt fellépő elektromos szivárgás következtében áramütés vagy tűz veszélye áll fenn.
- A csatlakozódugót a dugónál fogva, és ne a tápkábelnél fogva húzza ki.
 - Ellenkező esetben áramütést, vagy a rövidzár miatt tüzet okozhat.

VIGYÁZAT

- Használat után tisztítsa meg a főegységet és a szórófejet, majd szárítsa meg azokat. (Lásd 322 hova 324 oldal.)
 - Ennek elmulasztása az egészségére káros lehet a penész és baktériumok elszaporodása miatt.

Az eltávolított akkumulátor kezelése selejtezőskor

VESZÉLY

- Az akkumulátor kizárólag ehhez a készülékhez használható. Ne használja az akkumulátort más termékekhez.
- Ne töltsé az akkumulátort, miután eltávolította termékünkéből.
- Ne dobja tűzbe és ne tegye ki hőnek.
- Ne rongálja meg, ne szedje szét, ne módosítsa, illetve ne szűrje fel szöggel.
- Ügyeljen arra, hogy az akkumulátor negatív és pozitív pólusa ne kerüljön egymással kapcsolatba fémtárgyakon keresztül.
- Ne szállítsa vagy tárolja az akkumulátort fém ékszerekkel együtt, mint például nyakláncok vagy hajtűk.
- Ne használja, illetve ne hagyja az akkumulátort olyan helyen, ahol magas hőmérsékletnek lehet kitéve, mint például a közvetlen napfény vagy más hőforrások közelében.
- Soha ne távolítsa el a cső burkolatát.
 - Ez túlmelegedést, öngyulladást vagy robbanást okozhat.

FIGYELEM

- Miután eltávolította az akkumulátort, tartsa távol azt a gyermekektől és csecsemőktől.
 - Az akkumulátor károsítja a szervezetet, ha azt véletlenül lenyeli valaki.
Amennyiben ez megtörténne, azonnal értesítsen egy orvost.
- Ha az akkumulátorsav kifolyt és a szembe került, ne dörzsölje a szemet és alaposan öblítse ki tiszta vízzel, például csapvízzel.
 - Ellenkező esetben fennáll a szem sérülésének veszélye.
Azonnal értesítsen egy orvost.

VIGYÁZAT

- Ha az akkumulátorsav kifolyt és a bőrre vagy a ruházatra került, öblítse le tiszta vízzel, például csapvízzel.
 - Ellenkező esetben gyulladást okozhat.

Fontos tudnivalók

- Amikor először kezdi használni a szájoápoló készüléket, enyhe vérzést tapasztalhat, bár az íny valószínűleg egészséges. Ennek az az oka, hogy az ínyét a szájoápoló készülék először stimulálja. A vérzésnek egy- vagy kéthetes használat után el kell múlnia. A több mint két hétig fennmaradó vérzés az íny rendellenes állapotára utalhat, mint például a periodontális betegség. Ebben az esetben hagyja abba a szájoápoló készülék használatát, és forduljon fogorvoshoz.
- Ne tegyen só-t, szájvizet vagy egyéb vegyszert a víztartályba. Ez hibás működést okozhat.
- Ne szárítsa a készüléket szárítóval vagy fűtőventilátorral. Ez hibás működést vagy az alkatrészek deformálódását okozhatja.
- Használat után a készüléket alacsony páratartalmú helyen tárolja. A készülék fürdőszobában tárolása hibás működéshez vezethet.
- A használati útmutatónak megfelelően végezze a készülék töltését. (Lásd "Töltés" című szakaszt, 317. oldal.)
- Ez a készülék olyan akkumulátort tartalmaz, amelyet csak szakképzett személy cserélhet ki. A javításra vonatkozó részletekért egy hivatalos szervizzel vegye fel a kapcsolatot.

Az alkatrészek azonosítása

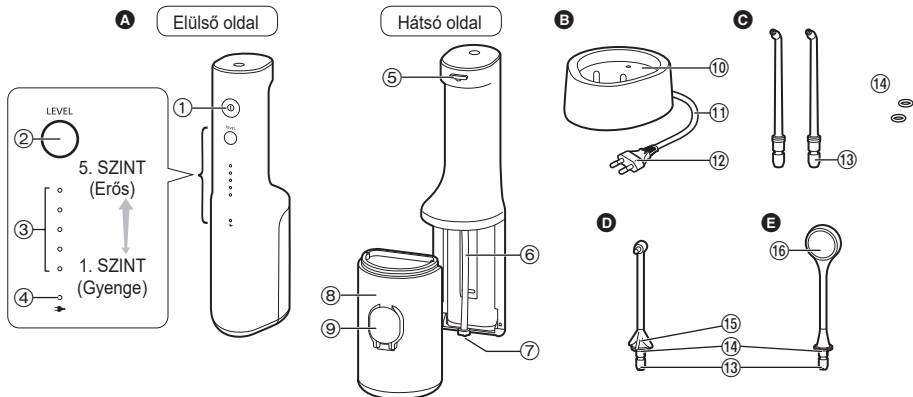

A Főegység

- ① Üzemkapcsoló (Ⓛ)
- ② Szintkapcsoló
- ③ Víznyomásszint-kijelző (kék)
- ④ Alacsony töltöttség/töltési állapot jelzőfénye (piros)
- ⑤ Szórófej kioldó gomb
- ⑥ Szívócső
- ⑦ Szűrő
- ⑧ Víztartály
- ⑨ A víztartály zárósapkája

B Töltő (RE8-59)

- ⑩ Töltőrész
- ⑪ Tápkábel
- ⑫ Csatlakozódugó

C Ultrahangos szórófej (x2)

EW-DJ67 EW-DJ66

D Fogszabályozó szórófej (x1)

EW-DJ67

E Nyelvápoló szórófej (x1)

EW-DJ67

- ⑬ Szórófej beillesztési nyílása

⑭ Azonosító gyűrű

⑮ A szórófej fogantyúja

⑯ Szövet

- A szórófej fogyóeszköz.
(Lásd 329. oldal.)

Megjegyzés

A főegység belsejében nedvesség lehet (víztartály és szívócső), ez a termék vizsgálatához használt desztillált vízből marad vissza.

Töltés

Amikor az akkumulátor töltése alacsony

A következő esetekben az alacsony töltöttség/töltési állapot jelzőfénye (☼) másodpercenként egyszer villog.

- Ha bekapcsolja az üzemkapcsolót
- Ha megnyomja a szintkapcsolót
- Ha kikapcsolja az üzemkapcsolót (5 másodperc után a villogás megszűnik)

Ha az alacsony töltöttség/töltési állapot jelzőfénye (☼) villog, cserélje ki az akkumulátort.

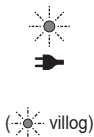

1 Dugaszolja be a csatlakozódugót egy háztartási aljzatba.

2 Az elejével előrefelé fordítva dugja a főegységet függőleges helyzetben a töltőrészbe.

- A töltés kb. 17 óra múlva befejeződik. (A töltési idő az akkumulátor maradék kapacitásától függően változhat.)

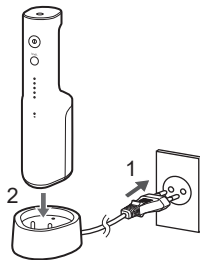

► Kijelzés töltés közben

Töltés folyamatban	A töltés befejeződött	Rendellenes töltés (Pirosan villog másodpercenként kétszer)

(● világít/ ○ kialszik/☼ villog)

3 A biztonság és az energiatakarékosság érdekében, húzza ki a hálózati csatlakozódugót.

- Az akkumulátor több mint 17 órán át tartó töltése nem okoz kárt a főegységben.

Hogyan ellenőrizhető, hogy a töltés befejeződött-e

A töltés befejezése után, ha csatlakoztatja, majd leválasztja a főegységet a töltőről, az alacsony töltöttség/töltési állapot jelzőfénye (☼) bekapcsol, majd 5 másodperc múlva kialszik.

Üzemidő teljes töltés után

Kb. 10 perc

(Ha a víznyomásszint 5-re van állítva)

- Ez függ a környezeti hőmérséklettől és a használati körülményektől.

► Jegyzetek

- A töltési idő eltérhet, ha a készüléket először használja, vagy ha 6 hónapnál hosszabb ideig nem használta. Továbbá előfordulhat, hogy az alacsony töltöttség/töltési állapot jelzőfénye () nem világít a töltés első néhány percében, de a töltés folyamán világítani fog.
- Az akkumulátor tönkremegy, ha több, mint 6 hónapig nem használják, így legalább 6 havonként hajtson végre egy teljes feltöltést.
- A töltéshez javasolt környezeti hőmérséklet 5 °C – 35 °C. Szélsőségesen alacsony vagy magas hőmérséklet mellett előfordulhat, hogy az akkumulátor részben vagy egyáltalán nem töltődik.
- Az akkumulátor töltésének folytatása nem befolyásolja az akkumulátor teljesítményét.

Használat

1 Töltse fel a víztartályt vízzel.

1. Nyissa fel a víztartály zárósapkáját.

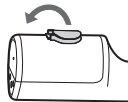

2. Annyi vizet adjon hozzá, hogy a víz ne lépje túl a főgység szintjelzőjét.

- Mindig friss csapvízzel vagy kézmeleg vízzel használja.
- Ha úgy érzi, hogy a víz hideg, használjon langyos, 40 °C vagy annál alacsonyabb hőmérsékletű vizet.

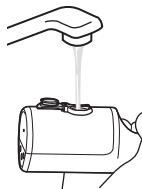

Teli vízállási pozíció



3. Zárja le biztonságosan a víztartály zárósapkáját.

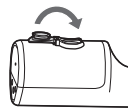

2 Szerelje fel a szórófejet.

- Nyomja be határozottan, amíg „kattanást” nem hall.
- A célnak megfelelő szórófejet válasszon ki. (Lásd 320 hova 321 oldal.)

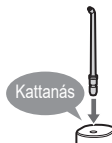

3 Nyomja meg a szintkapcsolót, és válassza ki a víznyomás szintjét.

- A szintkapcsoló megnyomásakor a legutóbb használt víznyomásszint áll be. Ezután minden alkalommal, amikor megnyomja a szintkapcsolót, a víznyomásszint az alábbiak szerint változik: 1 (gyenge) → 2. → 3. → 4. → 5 (erős) → 1...

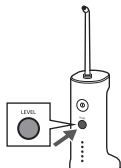

4 Tisztítsa ki a szája belsejét a vízszugárral.

1. Helyezze a szórófejet a szájába.
2. Óvatosan csukja be a száját.
3. Kapcsolja be az üzempapcsolót (1).

- A víznyomásszintet a szintkapcsoló megnyomásával is állíthatja, még a készülék használata közben is.
- Ha a főegységet túlságosan megdönti, a víz nem fog kijönni a szórófejből.
- Fürdőkádban is használható.



1. pont

Tartsa az arcát a mosdó felett.

2. pont

Tartsa a főegységet függőlegesen.

5 A víz kifröccsenésének elkerülése érdekében használat után akkor kapcsolja ki az üzempapcsolót (1), miközben még a szórófej a szájában van.

Ha a víztartály zárósapkája lejön

Ha a víztartály zárósapkája lejön, az alábbi eljárást követve tudja felszerelni.



A víznyomásszint-memória funkcióról

A legutóbb kiválasztott víznyomásszint mentésre kerül, amelyről a készülék legközelebb elindul.

Ha a készüléket hosszabb ideig nem használta, vagy ha az akkumulátor elhasználódott, a víznyomásszint visszaáll az 1-esre.

Működési idő teljes vízfeltöltéssel

Kb. 60 másodperc.

(Amikor a víznyomás szint beállítása 5)

► Jegyzetek

- Ha a készüléket először használja, nyomja meg az üzemkapcsolót (ⓘ), és ellenőrizze a víznyomás szintjét, amikor a víz kiáramlik. Ha úgy érzi, hogy az irritáció erős, kapcsolja ki az üzemkapcsolót, majd az 1. víznyomásszinttől kezdve használja a készüléket.
- Előfordulhat, hogy a készülék nem működik 5 °C vagy alacsonyabb környezeti hőmérséklet esetén.
- Ne nyomja az ultrahangos szórófej csúcsát túl erősen a fogakhoz vagy az ínyhez.
- Ne kapcsolja be az üzemkapcsolót (ⓘ), ha a víztartály üres, kivéve, ha a főegység belsejében a nedvességet szárítja. (Ellenkező esetben meghibásodást okozhat.)

Szájápolási helyek

- A célnak megfelelően és a tisztítandó helytől függően változtassa a szórófej szögét és mozgását.
- Olyan területek esetében, ahol az íny érzékeny, állítsa a víznyomás szintjét 1-re.



Ultrahangos szórófej

Erős vízsugárral való tisztítás.

► Használat

Fogak közötti rések tisztítása

- Irányítsa a vízsugarat a fogak közötti résekre.
- Irányítsa a fogak elülső oldala felől a hátsó oldala felé.



Ínytasak tisztítása

- Irányítsa a vízsugarat a fogak és az íny közötti területre.
- Lassan tolja el a vízsugarat az íny mentén.
- Tisztítsa meg a fog elejét és hátulját, valamint az őrlőfogak mögött.



Íny ápolása

- Stimulálja az ínyt.



Fogszabályozó szórófej

2-az-1-ben vízsugárral és a kefe szórófejjel történő tisztítás.

► Használat

Óvatosan helyezze a kefe hegyét a görbe fogakra.

- Tegye olyan helyre a kefe hegyét, amely fogkefével nehezen érhető el, és kimarad a tisztításból.
- Főleg fogközöknél mozgassa ide-oda a kefét.



– Rögzített fogszabályozó készülék környéke esetén –



Ultraszónusos szórófej

- Irányítsa a vízsugarat a rögzített fogszabályozó készülék és a hidak környékére.



Fogszabályozó szórófej

- Illessze a kefét a fogak és a rögzített fogszabályozó készülék közötti részbe.
- Mozdassa ide-oda a kefe hegyét.



A szórófej irányának beállítása

A szórófej fogantyújának elforgatásával beállíthatja a vízsugár irányát.

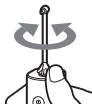

Nyelvápóli szórófej

A nyelv felületének a textil szórófej csúccsal és vízfolyással való tisztítására szolgál.

► Nyelvtisztítás

- Állítsa be a 5-es víznyomás szintet. (A nyelv tisztára mosásához.)
- Vízsugár fecskendezése során érintse finoman a nyelvápóli szórófejet a nyelvéhez, majd többször lassan mozgassa hátulról előre.
- Naponta legfeljebb egyszer engedélyezett a nyelvtisztítás.
- A túlzott erővel való nyomás felsértheti a nyelv felületét.
- Ne nyomja mélyen a nyelvébe.
- Ha tisztítás közben előredugja a nyelvet, kevésbé valószínű az öklendezési reflex kiváltása*.

*Hányingert idézhet elő.

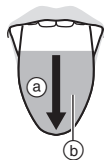

- Ⓐ Hátulról előre felé
- Ⓑ Tisztítási tartomány (kb. a látható tartomány 3/4 része)

A nyelv felületének tisztítása a textil szórófej csúccsal

Alkalmanként a nyelv felületéhez tapadhat a textil szórófej hegye. Kérjük, hogy kissé mozgassa hátrafelé a textil szórófej hegyét az eltávolításához.

- Használat után a szórófejből víz csöpöghet, mivel némi víz maradhat a szórófej szövetében. Kérjük, leeresztés után távolítsa el. (Lásd az oldalon.)

Teendők használat után

Kérjük, tisztítsa ki a készüléket minden használat után.

1 A tisztántartás végett öntse ki a maradék vizet.

1. Nyissa fel a víztartály zárósapkáját, és öntse ki a maradék vizet.
 - Feltétlenül öntse ki a maradék vizet minden használat után.



2. Kapcsolja be az üzempapcsolót (ⓘ) a főegységben maradt víz leeresztéséhez.
3. Kapcsolja ki az üzempapcsolót (ⓘ), amikor már nem jön ki víz.

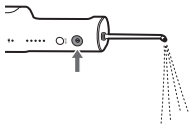

4. A szórófej kioldó gomb lenyomva tartása mellett vegye ki a szórófejet.

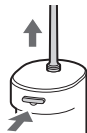

5. Húzza ki lefelé a víztartályt.



2 Tisztítsa meg vízzel.

- A víztartály mosogatógépben mosható.
- Leeresztéskor ne üsse neki a terméket a mosogatónak.

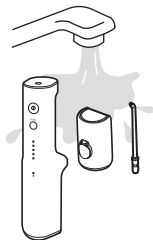

3 A készüléket szárítás után tárolja.

1. Törölje le a vizet a szórófejről, a víztartályról és a főegységről egy törülközővel vagy egy hasonló anyaggal, és szárítsa meg jól szellőző helyen.
2. Helyezze fel a víztartályt.
3. Függőleges helyzetbe tegye a főegységet a töltőre.

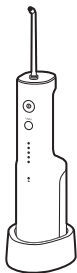
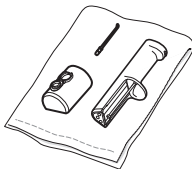

► Jegyzetek

- Ne mossa le 50 °C-ot meghaladó hőmérsékletű vízzel (kivéve a víztartályt).
- Használjon semleges konyhai tisztítószeret, és öblítse ki alaposan vízzel, hogy ne maradjon benne tisztítószer a tisztítás után.
- Soha ne használjon hígítót, benzint, alkoholt. (Ez meghibásodást, repedést vagy elszíneződést okozhat.)
- Ne kaparja meg a nyelvpoló szórófej szövetét éles hegyű tárggyal, a körmével vagy hasonlóval.

Hogyan helyezze fel az azonosító gyűrűt

Ez lehetővé teszi több szórófej megkülönböztetését, amikor a család egy szájuhant használ.

Fogszabályozó szórófej/
Nyelvpoló szórófej

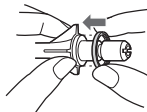

A felszereléshez igazítsa össze az azonosító gyűrűt (bármelyik irányban) szórófejhez.

Ultrahangos szórófej

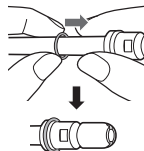

Csúsztassa fel a gumi azonosító gyűrűt.

- Az azonosító gyűrű hiánya nem befolyásolja a szórófej teljesítményét.

Ha a vízszugár gyenge

Távolítsa el a szennyeződéseket a szűrőről (a szívócső végén).
Óvatosan dörzsölje le a szűrőt egy puha kefével.



Ha a szennyeződés aggodalomra ad okot

Törölje le a töltőt egy száraz szövettel.
(Ne öblítse le vízzel.)



Gyakran Ismételt Kérdések

Kérdés

Károsodik az akkumulátor, ha hosszabb ideig nem használja?

Válasz

Károsodik az akkumulátor, ha 6 hónapnál hosszabb ideig nem használja, ezért ügyeljen arra, hogy 6 hónaponként legalább egyszer feltöltse.

Kérdés

Tölthetem minden használat után a készüléket?

Válasz

Lítium-ion akkumulátort tartalmaz, így nem befolyásolja az akkumulátor élettartamát a minden használat utáni töltése.

Hibaelhárítás

Hajtsa végre a következő műveleteket.

Ha a problémákat továbbra sem sikerült elhárítani, akkor a javításért vegye fel a kapcsolatot azzal az üzlettel, ahol vásárolta a készüléket vagy egy Panasonic hivatalos márkaszerviz-központtal.

	Probléma	Lehetséges ok	Művelet
Töltés közben	Az alacsony töltöttség/ töltési állapot jelzőfénye nem világít.	▶ A készüléket éppen most vásárolta, vagy egy ideig nem használta.	▶ Habár előfordulhat, hogy az alacsony töltöttség/ töltési állapot jelzőfénye nem világít a töltés első néhány percében, a töltés folyamán világítani fog. Ha egy idő után továbbra sem világít, vegye fel a kapcsolatot azzal az üzlettel, ahol vásárolta a készüléket vagy egy hivatalos márkaszerviz- központtal.
	Az alacsony töltöttség/ töltési állapot jelzőfénye gyorsan villog (másodpercenként kétszer).	▶ A főegység nem érintkezik megfelelően a töltővel.	▶ Ellenőrizze, hogy a főegység egyenesen áll-e, hogy az alja érintkezik-e a töltővel, és hogy az alacsony töltöttség/töltési állapot jelzőfénye világít-e. (Lásd 317. oldal.)
		▶ A környezeti hőmérséklet túl alacsony vagy túl magas a töltés során.	▶ Kérjük, a töltés az ajánlott hőmérsékleti tartományon belül történjen, ami 5 °C – 35 °C. Ha az alacsony töltöttség/töltési állapot jelzőfénye akkor is villog, amikor a töltés az ajánlott hőmérsékleti tartományon belül van, vegye fel a kapcsolatot azzal az üzlettel, ahol vásárolta a készüléket vagy egy márkaszerviz-központtal.

	Probléma	Lehetséges ok	Művelet
Töltés közben	A készülék csak néhány percig használható az akkumulátor teljes feltöltése után is.	▶ A főegység nem érintkezik megfelelően a töltővel.	▶ Ellenőrizze, hogy a főegység egyenesen áll-e, hogy az alja érintkezik-e a töltővel, és hogy az alacsony töltöttség/töltési állapot jelzőfénye világít-e. (Lásd 317. oldal.)
	Az alacsony töltöttség/töltési állapot jelzőfénye nem villog, de a készülék működése leáll.	▶ Az akkumulátor elérte az élettartamának végét (kb. 3 év).	▶ Az akkumulátor cseréje érdekében vegye fel a kapcsolatot azzal az üzlettel, ahol vásárolta a készüléket vagy egy hivatalos szerviz-központtal.
Használat közben	A készülék nem működik.	▶ Az akkumulátor elérte az élettartamának végét (kb.3 év).	▶ Az akkumulátor cseréje érdekében vegye fel a kapcsolatot azzal az üzlettel, ahol vásárolta a készüléket vagy egy hivatalos szerviz-központtal.
		▶ A készüléket kb. 5 °C-os vagy alacsonyabb hőmérsékleten használja.	▶ Ne használja a készüléket kb. 5 °C-os vagy alacsonyabb hőmérsékleten.
	A vízszugár gyenge.	▶ A szórófej eltömődött. A szórófej kimenete összennyomódott.	▶ Cserélje ki a szórófejet egy újra.
		▶ A szűrő el van tömődve.	▶ Távolítsa el a szennyeződések a szűrőről. (Lásd 324. oldal.)

Akkumulátor-élettartam

Körülbelül 3 év. Az akkumulátor elérheti az élettartama végét, ha a használati rezgésszám drasztikusan csökken, még teljes feltöltés után is.

(Az akkumulátor élettartama a használati vagy tárolási körülményektől függően eltérhet.)

Az elhasználódott készülék ártalmatlanítása

A készülék leselejtezése előtt távolítsa el a beépített újratölthető akkumulátort.

- Az akkumulátort gondosan kell ártalmatlanítani.
- Az akkumulátort a hivatalosan kijelölt gyűjtőhelyen adja le, ha van ilyen.

Az akkumulátor kiszerelemése

Ez az ábra csak akkor érvényes, ha selejtezzi a készüléket, és nem javíttatja meg azt. Ha saját maga szereli szét a készüléket, akkor a továbbiakban nem lesz vizálló, ami meghibásodáshoz vezethet.

- Távolítsa el a főegységet a töltőről, majd nyomja meg a főkapcsolót a bekapcsoláshoz, és hagyja bekapcsolva, amíg az akkumulátor teljesen lemerül.
- Végezze el az ① – ⑤ lépéseket, szerelje szét a főegységet, majd távolítsa el az akkumulátort egy csavarhúzóval.
- Szigetelje a + és - érintkezőket szigetelőszalaggal. (Az érintkezők rövidzárlatának megelőzése érdekében).

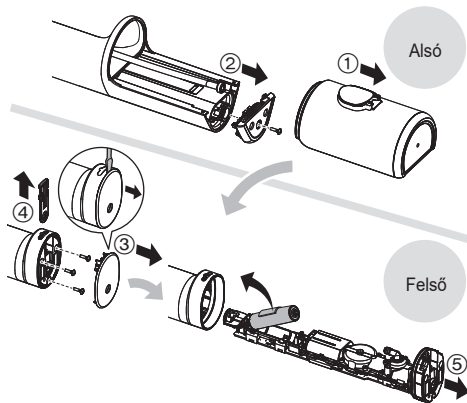

Környezetvédelem és anyag-újrafelhasználás

A készülék lítium-ion akkumulátort tartalmaz.

Az akkumulátort feltétlenül valamelyik hivatalosan kijelölt gyűjtőhelyen adja le, ha van ilyen az országban!

Műszaki adatok

Áramellátás	Tekintse meg a termék névtábláját (Automatikus feszültségátalakítás)
Töltési idő	Kb. 17 óra
Üzemidő	5. SZINT: Kb. 10 perc (20 °C-on teljes töltöttségnél)
Tartály térfogata	Kb. 200 mL (Körülbelül 60 másodperces működésre elegendő ultrahangos szórófej használatával, amikor a víznyomás szint beállítása 5)
Méretek	Főegység: 219 (M) x 63 (SZ) x 80 (Á) mm (A szórófejet nem tartalmazza) Töltő: 37 (Ma) x 86 (Sz) x 101 (Mé) mm
Tömeg	Főegység: Kb. 275 g (Az ultrahangos szórófejet tartalmazza) Töltő: Kb. 200 g
Levegőben terjedő akusztikai zaj	60 (dB (A) 1 pW teljesítménynél)

Ezt a készüléket kizárólag háztartási használatra tervezték.

A szórófej cseréje (külön vásárolható meg)

► Ultrahangos szórófej

- A szórófejet körülbelül félévente egyszer higiéniai okokból akkor is ki kell cserélni, ha nem deformálódott el.

► Fogszabályozó szórófej



- Kb. 3 havonta cserélje ki a fogszabályozó szórófejet. Ha szétnyíltak vagy meghajlottak a kefe sörtéi, akkor még 3 hónapon belül cserélje ki azt.

	Új szórófej (hegy)	Deformálódott (elhasznált) szórófej (hegy)
Ultrahangos szórófej		
Fogszabályozó szórófej		

► Nyelvápoló szórófej

- Kb. 6 havonta cserélje ki a nyelvápoló szórófejet.
- Ha elszíneződött a textil, akkor 6 hónapnál sűrűbben cserélje.

	Új szórófej	Elszíneződött szórófej
Nyelvápoló szórófej		

Alkatrész szám	Csereszórófej (×2)	
WEW0986	Ultrahangos szórófej	
WEW0984	Fogszabályozó szórófej	
WEW0985	Nyelvápoló szórófej	

Hivatalos képviselő az EU-ban:

Panasonic Marketing Europe GmbH
Panasonic Testing Centre
Winsbergring 15, 22525 Hamburg, Németország

Importőr:

Panasonic Marketing Europe GmbH
Hagenauer Strasse 43, 65203 Wiesbaden, Németország

Gyártotta:

Panasonic Corporation
1006, Oaza Kadoma, Kadoma City, Osaka, Japán

Tájékoztató felhasználók számára az elhasználtott készülékek, szárazelemek és akkumulátorok begyűjtéséről és ártalmatlanításáról

Csak az Európai Unió és olyan országok részére, amelyek begyűjtő rendszerekkel rendelkeznek



A termékeken, a csomagoláson és/vagy a kísérő dokumentumokon szereplő szimbólumok azt jelentik, hogy az elhasználtott elektromos és elektronikus termékeket, szárazelemeket és akkumulátorokat tilos az általános háztartási hulladékkal keverni. Az elhasználtott készülékek, szárazelemek és akkumulátorok megfelelő kezelése, hasznosítása és újrafelhasználása céljából, kérjük, hogy a helyi törvényeknek megfelelően juttassa el azokat a kijelölt gyűjtőhelyekre. E termékek, szárazelemek és akkumulátorok előírás szerű ártalmatlanításával Ön hozzájárul az értékes erőforrások megővéséhez, és megakadályozza az emberi egészség és a környezet károsodását. Amennyiben a begyűjtéssel és újrafelhasználással kapcsolatban további kérdése lenne, kérjük,



érdeklődjön a helyi önkormányzatnál.
E hulladékok szabálytalan elhelyezését
a nemzeti jogszabályok büntethetik.

**Megjegyzés a szárazelem- és
akkumulátor-szimbólummal
kapcsolatban (alsó szimbólumpélda)**

Ezek a szimbólumok kémiai szimbólummal
együtt alkalmazhatók. Ebben az esetben
teljesíti az EU irányelvnek vegyi anyagra
vonatkozó követelményét.

Műszaki adatok:

Minőségstanúsítás

Motorfeszültség: 3,6 V --- egyenfeszültség

Töltési idő: 17 óra

Ezt a készüléket kizárólag háztartási használatra tervezték.

Tápellátás: beépített akkumulátor

Tápfeszültség: 3,6 V egyenfeszültség

Méretek (szélesség x magasság x mélység):

63 mm x 219 mm x 80 mm

Tömeg: 275 g (Az ultrahangos szórófejet tartalmazza)

Hálózati tápegység és akkumulátor töltő adatai:

Típus: RE8-59

Hálózati feszültség: 100 – 240 V \sim , 50 – 60 Hz

(Automatikus feszültségátalakítás)

Áramfelvétel: 25 mA

Terhelhetőség: 44 mA

Érintésvédelmi osztály: II.

Méretek (szélesség x magasság x mélység):

86 mm x 37 mm x 101 mm

Tömeg: 200 g

Megjegyzés: A műszaki adatok változtatásának jogát
fenntartjuk.

A tömeg- és méretadatok megközelítő értékek.

Instrucțiuni de utilizare

(Pentru uz casnic) Irigator bucal reîncărcabil

Nr. Model EW-DJ67
EW-DJ66

Cuprins

Măsuri de siguranță.....	333	Întrebări adresate frecvent	346
Informații importante.....	337	Depanare	348
Identificarea părților componente ...	338	Durata de viață a acumulatorului ...	351
Încărcarea.....	339	Depunerea la deșeuri a aparaturii	351
Mod de utilizare	340	Specificații.....	352
Zone de îngrijire.....	342	Schimbarea duzei (vândută separat).....	352
După utilizare	344		

Vă mulțumim că ați achiziționat acest produs Panasonic.

Înainte de a utiliza acest dispozitiv, vă rugăm să citiți toate aceste instrucțiuni și să le păstrați pentru referințe ulterioare.

AVERTISMENT

- Nu scufundați în și nu spălați cu apă încărcătorul. În caz contrar, există risc de electrocutare sau incendiu din cauza unui scurtcircuit.
- Deconectați întotdeauna ștecărul de alimentare de la priză când curățați încărcătorul. Nerespectarea acestei instrucțiuni poate provoca electrocutare sau rănire.
- Cablul de alimentare nu poate fi înlocuit. În cazul în care cablul este deteriorat, încărcătorul trebuie eliminat. Nerespectarea acestei instrucțiuni poate provoca un accident sau rănire.
- Irigatoarele orale pot fi utilizate de copiii în vârstă de peste 8 ani și de persoanele cu capacități fizice, senzoriale sau mintale reduse sau lipsite de experiență și cunoștințe, sub supraveghere.
- Irigatoarele orale trebuie utilizate doar cu apă rece sau caldă, sau cu soluții specifice, așa cum au fost ele definite în instrucțiunile producătorului.
- Copiii nu trebuie lăsați să se joace cu acest dispozitiv.
- Nu utilizați în niciun alt scop altceva decât încărcătorul furnizat. De asemenea, nu utilizați alte produse cu încărcătorul furnizat. (Consultați pagina 338.) Procedând astfel există risc de arsuri sau incendiu din cauza unui scurtcircuit.
- Simbolul următor indică faptul că o unitate de alimentare detașabilă specifică este necesară pentru conectarea aparatului electric la rețeaua de alimentare. Referința tipului unității de alimentare este marcată lângă simbol.



Măsuri de siguranță

Asigurați-vă că respectați aceste instrucțiuni.

Pentru a preveni accidentele, răniile sau deteriorarea bunurilor, respectați instrucțiunile de mai jos.

- **Graficul următor indică gradul de deteriorare provocat de operarea incorectă.**



PERICOL

Indică un risc potențial care va cauza rănirea gravă sau moartea.



AVERTISMENT

Indică un pericol potențial care poate cauza rănirea gravă sau moartea.



ATENȚIE

Indică un pericol potențial care poate cauza o rănire minoră sau pagube materiale.



AVERTISMENT

► Prevenirea accidentelor

- A nu se păstra în locuri accesibile copiilor sau sugarilor. Nu îi lăsați să folosească produsul.
 - Procedând astfel, există risc de accidente sau leziuni provocate de înghițirea accidentală a pieselor detașabile.



AVERTISMENT

► Sursa de alimentare

- Nu conectați sau deconectați ștecărul de alimentare la/de la o priză dacă aveți mâna udă.
 - În caz contrar, există risc de electrocutare sau rănire.
- Nu așezați niciodată încărcătorul pe sau lângă chiuveta sau cada plină cu apă.
- Nu utilizați cablul de alimentare atunci când ștecărul de alimentare este deteriorat sau când conectarea la priza de uz casnic este slăbită.
- Nu deteriorați, modificați, îndoiiți forțat, trageți, răsușiți sau faceți colac cablul de alimentare sau ștecărul de alimentare. De asemenea, nu așezați niciun obiect greu pe cablul de alimentare și nu pișcați cablul de alimentare.
 - În caz contrar, există risc de electrocutare sau incendiu din cauza unui scurtcircuit.
- A nu se utiliza astfel încât să fie depășite valorile nominale ale prizei sau ale cablurilor.
 - Depășirea valorii nominale prin conectarea prea multor ștecăre de alimentare la o singură priză poate provoca incendiu din cauza supraîncălzirii.
- Asigurați-vă întotdeauna că aparatul este conectat la o sursă de alimentare cu electricitate care să fie compatibilă cu tensiunea nominală menționată pe încărcător.
- Introduceți complet ștecărul de alimentare.
 - Nerespectarea acestei instrucțiuni poate cauza incendiu sau electrocutare.

► În cazul unei anomalii sau al unei defecțiuni

- Opriti imediat utilizarea și deconectați ștecărul de alimentare când utilizați încărcătorul.
 - Nerespectarea acestei instrucțiuni poate cauza incendiu, electrocutare sau leziuni.
 - <Anomalii sau defecțiuni>
 - Unitatea principală sau încărcătorul sunt deformatate sau anormal de fierbinți.
 - Unitatea principală sau încărcătorul miros a ars.
 - Se aude un sunet ciudat în timpul încărcării sau utilizării unității principale sau încărcătorului.
- Solicitați imediat verificarea sau repararea la un centru de service autorizat.

► Acest produs

- Acest produs are un acumulator reîncărcabil încorporat. Nu-l aruncați în foc, nu-l expuneți la căldură, nu-l încălcați, utilizați sau lăsați într-un mediu cu temperatură ridicată.
 - În caz contrar, există risc de supraîncălzire, aprindere sau explozie a acumulatorului reîncărcabil încorporat.
- Nu efectuați modificări sau reparații.
 - În caz contrar, există risc de incendiu, electrocutare sau rănire.
- Contactați un centru de service autorizat pentru reparații (schimbarea acumulatorului etc.).
- Nu dezamblați produsul decât atunci când doriți să-l aruncați.
 - În caz contrar, există risc de incendiu, electrocutare sau rănire.



AVERTISMENT

► Curățare

- Curățați regulat ștecărul de alimentare pentru a preveni acumularea prafului (o dată la șase luni).
 - Nerespectarea acestui lucru poate duce la incendiu din cauza deteriorării izolației provocată de umiditate.
- Deconectați ștecărul de alimentare și ștergeți-l cu o cârpă uscată.



ATENȚIE

► Prevenirea deteriorării dinților și gingiilor

- Persoanele care nu pot acționa acest aparat nu trebuie să-l utilizeze.
- Persoanele cu simțuri orale slabe nu trebuie să utilizeze acest aparat.
 - Procedând astfel există risc de leziuni la nivelul dinților, gingiilor și limbii.

- Persoanele care pot avea o afecțiune parodontală, care urmează un tratament stomatologic sau care sunt îngrijorate din cauza unor simptome orale trebuie să consulte un dentist înainte de utilizare.
 - Respectați următoarele măsuri de precauție atunci când utilizați duza de îngrijire a limbii.
 - Nu permiteți copiilor să o folosească.
 - Nu periați forțat.
 - Nu introduceți prea adânc (aprox. 3/4 din raza vizibilă).
 - Dacă limba se inflamează, încetați utilizarea aparatului și consultați un medic, dacă inflamația persistă după 3 zile.
 - Nerespectarea acestor indicații poate duce la leziuni dentare, ale gingiilor și ale limbii.
- **Acest produs**
- A nu se utiliza în alt scop decât pentru curățarea orală.
 - În caz contrar, se poate produce un accident sau rănire atunci când jetul de apă este orientat spre ochi, nas, urechi, limbă sau gât.
 - Nu umpleți rezervorul de apă cu apă la o temperatură mai mare de 40 °C.
 - Procedând astfel se pot cauza arsuri.
 - Nu folosiți în comun duza împreună cu familia sau alte persoane.
 - Procedând astfel există risc de infecție sau inflamație.
 - Nu așezați un obiect metalic, precum o monedă sau o agrafă, deasupra încărcătorului.
 - Procedând astfel, există risc de arsuri din cauza supraîncălzirii.

ATENȚIE

► Rețineți următoarele măsuri de precauție

- Nu lăsați obiecte de metal sau gunoarie să se lipească de ștecărul de alimentare.
 - În caz contrar, există risc de electrocutare sau incendiu din cauza unui scurtcircuit.
- Nu-l scăpați pe jos și nu-l supuneți la șocuri.
 - În caz contrar, există risc de rănire.
- Nu înfășurați cablul de alimentare în jurul încărcătorului atunci când acesta nu este utilizat.
 - Procedând astfel, există riscul ca firul din interiorul cablului de alimentare să se rupă, putând provoca incendiu din cauza unui scurtcircuit.
- Deconectați ștecărul de alimentare de la priză atunci când nu se încarcă.
 - Nerespectarea acestei instrucțiuni poate provoca electrocutare sau incendiu din cauza scurgerilor de electricitate provocate de probleme de izolare.
- Deconectați ștecărul de alimentare apucând de el și nu de cablul de alimentare.
 - Nerespectarea acestei instrucțiuni poate provoca electrocutare sau incendiu din cauza unui scurtcircuit.
- După utilizare, curățați unitatea principală și duza și uscați-le. (Consultați paginile 344 până la 346.)
 - Nerespectarea acestei instrucțiuni vă poate provoca probleme de sănătate, din cauza propagării mușchișorilor și bacteriilor.

Manipularea bateriei înlocuite în momentul eliminării acesteia

PERICOL

- Acumulatorul este destinat exclusiv utilizării cu acest aparat. Nu utilizați acumulatorul cu alte produse.
- Nu încărcați acumulatorul după ce a fost scos din produs.
- Nu-l aruncați în foc și nu aplicați căldură.
- Nu loviți, demontați, modificați sau înțepați acumulatorul cu un cui.
- Nu lăsați bornele pozitivă și negativă ale acumulatorului să intre în contact una cu cealaltă prin intermediul unor obiecte metalice.
- Nu transportați sau depozitați acumulatorul împreună cu bijuterii metalice precum coliere și agrafe de păr.
- Nu utilizați și nu lăsați acumulatorul în locuri în care va fi expus la temperaturi ridicate, de exemplu, în lumina directă a soarelui sau în apropierea altor surse de căldură.
- Nu desfaceți niciodată tubul.
 - În caz contrar, există risc de supraîncălzire, aprindere sau explozie.

AVERTISMENT

- După scoaterea acumulatorului, nu-l lăsați la îndemâna copiilor sau a bebelușilor.
 - Acumulatorul va avea efecte dăunătoare asupra organismului dacă este înghițit accidental.
- Dacă se întâmplă acest lucru, consultați imediat un medic.

AVERTISMENT

- Dacă lichidul din acumulator se scurge și intră în contact cu ochii, nu vă frecați la ochi, ci clătiți bine cu apă curată, precum apa de la robinet.
 - Nerespectarea acestei instrucțiuni poate provoca leziuni ale ochilor.Consultați imediat un medic.

ATENȚIE

- Dacă lichidul din acumulator se scurge și intră în contact cu pielea sau hainele, clătiți cu apă curată, precum apa de la robinet.
 - Nerespectarea acestei instrucțiuni poate provoca inflamații.

Informații importante

- Când începeți să utilizați irigatorul bucal pentru prima dată, este posibil să aveți o ușoară sângerare a gingiilor, deși gingiile dumneavoastră pot fi sănătoase. Acest lucru se datorează faptului că gingiile dumneavoastră sunt stimulate de irigatorul bucal pentru prima dată. Sângerarea ar trebui să se oprească după una sau două săptămâni de utilizare. Sângerarea care persistă pentru mai mult de două săptămâni poate fi o indicație a unei stări anormale a gingiilor dumneavoastră, cum ar fi o afecțiune parodontală. În acest caz, încetați utilizarea irigatorului bucal consultați-vă medicul stomatolog.
- Nu puneți sare, apă de gură sau alte substanțe chimice în rezervorul de apă. Procedând astfel pot apărea defecțiuni.
- Nu uscați aparatul cu un uscător de păr sau cu o aerotermă. Procedând astfel se poate cauza o defecțiune sau deformare a pieselor.
- Păstrați aparatul după utilizare într-un loc cu umiditate scăzută. Lăsarea aparatului în baie poate cauza o defecțiune.
- Încărcați dispozitivul în mod corect, în conformitate cu Instrucțiunile de utilizare. (Vezi pagina 339 "Încărcarea".)
- Acest dispozitiv conține acumulatori care pot fi schimbați doar de către persoane autorizate. Contactați un centru de service autorizat pentru detaliile de reparație.

Identificarea părților componente

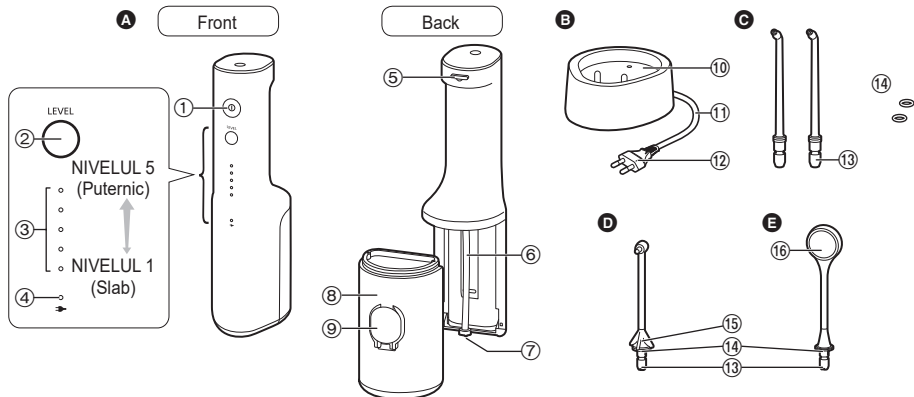

A Unitatea principală

- ① Întrerupător de pornire (Ⓛ)
- ② Comutator nivel
- ③ Indicator pentru nivelul de presiune a apei (albastru)
- ④ Indicator pentru acumulator descărcat/stare de încărcare (roșu)
- ⑤ Buton de eliberare a duzei
- ⑥ Tub flexibil de aspirație
- ⑦ Filtru
- ⑧ Rezervor de apă

⑨ Capac pentru rezervorul de apă

B Încărcător (RE8-59)

- ⑩ Secțiune încărcare
- ⑪ Cablu de alimentare
- ⑫ Șteacă de alimentare

C Duză ultrasonică (x2)

EW-DJ67 EW-DJ66

D Duză ortodontică (x1)

EW-DJ67

E Duza de îngrijire a limbii (x1)

EW-DJ67

- ⑬ Port de montare a duzei

⑭ Inel identificare

⑮ Mâner duză

⑯ Țesătură

- Duza este o componentă consumabilă. (Consultați pagina 352.)

Notă

Este posibil să fie umezeală în interiorul unității principale (rezervorul de apă și tubul flexibil de aspirație), rămasă din apa distilată folosită pentru testarea produsului.

Încărcarea

Când capacitatea acumulatorului este scăzută

Indicatorul pentru acumulator descărcat/stare de încărcare () luminează intermitent o dată pe secundă în următoarele cazuri.

- Când porniți întrerupătorul de pornire
- Când apăsați comutatorul de nivel
- Când opriți întrerupătorul de pornire (iluminarea intermitentă se oprește după 5 secunde)

Când indicatorul pentru acumulator descărcat/stare de încărcare () luminează intermitent, încărcați acumulatorul.



(Luminează intermitent )



1 Introduceți ștecărul de alimentare într-o priză de uz casnic.

2 Introduceți unitatea principală direct în secțiunea de încărcare cu partea din față orientată spre în afară.

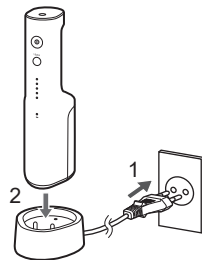
- Încărcarea este încheiată după aprox. 17 ore. (Timpul de încărcare poate varia în funcție de capacitatea rămasă a acumulatorului.)



► Se afișează în timpul încărcării

<p>Încărcare în curs</p> 	<p>Încărcare completă</p> 	<p>Încărcare anormală (Luminează intermitent în roșu de două ori pe secundă)</p> 
--	---	--

(Lumină aprinsă ● /Lumină stinsă ○ /Luminează intermitent )

3 Pentru siguranță și pentru economisirea energiei, deconectați ștecărul de alimentare.

- Încărcarea acumulatorului pentru mai mult de 17 ore nu va cauza nicio daună unității principale.

Cum se verifică dacă încărcarea s-a încheiat

După ce încărcarea este finalizată, dacă veți conecta și apoi veți deconecta unitatea principală la și de la încărcător, indicatorul pentru acumulator descărcat/starea de încărcare () va lumina și apoi se va stinge după 5 secunde.

Timpul de operare după o încărcare completă

Aprox. 10 minute

(Când nivelul de presiune a apei este setat la 5)

- Acești variază în funcție de temperatura ambientală și condițiile de utilizare.

► Note

- Timpul de încărcare poate diferi atunci când aparatul este utilizat pentru prima dată sau dacă nu a fost utilizat pentru mai mult de 6 luni.

În plus, este posibil ca indicatorul pentru acumulator descărcat/starea de încărcare () să nu se aprindă în primele câteva minute de încărcare, dar se va aprinde pe măsură ce încărcarea continuă.

- Dacă nu este utilizat timp de peste 6 luni, acumulatorul se va strica, de aceea asigurați-vă că efectuați o încărcare completă cel puțin o dată la 6 luni.

- Temperatura ambientală recomandată pentru încărcare este de 5 °C – 35 °C. Este posibil ca acumulatorul să nu se poată încărca în mod corespunzător la temperaturi extrem de ridicate sau extrem de scăzute.
- Continuarea încărcării acumulatorului nu va afecta performanța acumulatorului.

Mod de utilizare

1 Umpleți cu apă rezervorul de apă.

1. Deschideți capacul pentru rezervorul de apă.

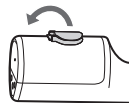

2. Adăugați apă în timp ce mențineți nivelul unității principale.

- Utilizați întotdeauna apă de la robinet proaspătă sau apă caldută.
- Dacă simțiți că apa e rece, folosiți apă caldută cu o temperatură de 40 °C sau mai puțin.

Poziție cu apă completă



3. Închideți bine capacul pentru rezervorul de apă.

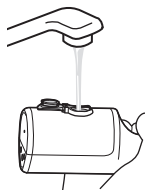

2 Instalați duza.

- Apăsați ferm până când auziți un "declic".
- Alegeți o duză pentru nevoie dumneavoastră. (Consultați paginile 342 până la 344.)

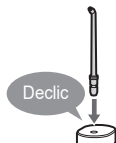

3 Apăsați comutatorul de nivel și selectați nivelul de presiune a apei.

- Atunci când apăsați comutatorul de nivel, este selectat nivelul de presiune a apei care a fost utilizat ultima dată. Apoi, de fiecare dată când apăsați comutatorul de nivel, nivelul de presiune a apei este comutat după cum urmează: 1 (slab) → 2 → 3 → 4 → 5 (puternic) → 1...

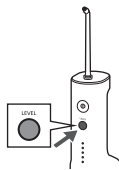

4 Curățați interiorul gurii cu un jet de apă.

1. Așezați duza în gură.
2. Închideți ușor gura.
3. Porniți întrerupătorul de pornire (ⓘ).

- Puteți comuta nivelul de presiune a apei apăsând comutatorul de nivel, chiar și în timp ce utilizați aparatul.
- Dacă unitatea principală este prea înclinată, apa nu iese din duză.
- Poate fi utilizat, de asemenea, și la baie.



Punctul 1

Țineți fața deasupra chiuvetei.

Punctul 2

Poziționați unitatea principală în poziție verticală.

5 Pentru a împiedica împrôșcarea cu apă, opriți întrerupătorul de pornire (Ⓛ) în timp ce țineți duza în gură.

Dacă se desprinde capacul pentru rezervorul de apă

Puteți atașa capacul pentru rezervorul de apă urmând procedura de mai jos când se desprinde.



Despre funcția de memorare a nivelului de presiune a apei

Ultimul nivel de presiune a apei selectat va fi memorat, și de la acesta va porni aparatul data următoare. Atunci când aparatul nu a fost utilizat pentru o perioadă lungă de timp sau atunci când acumulatorul este uzat, nivelul de presiune a apei va reveni la 1.

Timp de operare umplut complet cu apă

Aprox. 60 de secunde.

(Când nivelul de presiune a apei este setat la 5)

► Note

- Atunci când utilizați aparatul pentru prima dată, apăsați întrerupătorul de pornire (Ⓛ) și verificați nivelul de presiune a apei în timp ce apa iese. Atunci când simțiți că iritația este prea puternică, opriți întrerupătorul de pornire și utilizați aparatul de la nivelul 1 de presiune a apei.
- Aparatul nu poate funcționa la o temperatură ambientală de aproximativ 5 °C sau mai scăzută.
- Nu împingeți vârful duzei ultrasonice prea tare pe dinți sau pe gingii.
- Nu porniți întrerupătorul de pornire (Ⓛ) atunci când rezervorul de apă este gol, decât dacă uscați umezeala din interiorul unității principale. (Făcând acest lucru puteți cauza o defectiune.)

Zone de îngrijire

- Ajustați unghiul și mișcarea duzei în funcție de scopul utilizării și de zona pe care doriți să o curățați.
- Pentru zone cu sensibilitate gingivală, vă rugăm să setați nivelul de presiune a apei la 1.



Duză ultrasonică

Pentru a curăța cu jet de apă puternic.

► Mod de utilizare

Curățare interdentară

- Orientați jetul de apă spre spațiul dintre dinți.
- Îndreptați dinspre partea din față spre spatele dinților.

Curățarea buzunarului parodontal

- Îndreptați jetul de apă către spațiul dintre dinți și gingii.
- Deplasați încet jetul de apă de-a lungul gingiilor.
- Curățați fața și spatele dinților și în spatele molarilor.

Îngrijirea gingiilor

- Stimulează gingiile.



Duză ortodontică

Pentru a curăța cu jet de apă 2 în 1 și duza cu perie.

► Mod de utilizare

Atingeți ușor vârful periei de dinți deformați.

- Atingeți vârful periei de zona care este dificil de curățat cu o periuță de dinți și tinde să rămână neperiată.
- Rotiți peria cu predilecție în spațiul interdentar.



Pentru zone cu aparat dentar



Duză ultrasonică

- Îndreptați jetul de apă în jurul aparatului dentar și punțiilor dentare.



Duză ortodontică

- Introduceți peria în spațiul dintre dinți și aparatul dentar.
- Rotiți vârful periei.



Pentru a regla orientarea duzei

Puteți regla direcția jetului de apă prin rotirea mânerului duzei.





Duza de îngrijire a limbii

Pentru a curăța suprafața limbii cu duza din țesătură și jet de apă.

► Duza de îngrijire a limbii

- Setați nivelul presiunii apei la 5. (Pentru a clăti limba.)
 - În timp ce folosiți jetul de apă, aplicați ușor duza de îngrijire a limbii pe limbă și mutați-o încet din spate în față în mod repetat.
 - Curățarea limbii este permisă cel mult o dată pe zi.
 - Forța excesivă poate răni suprafața limbii.
 - Nu curățați adânc în partea din spate a limbii.
 - Dacă scoateți limba în timpul curățării, va fi mai puțin probabil să apară reflexul de vomă*.
- *Se referă la starea de greață.

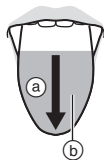

- (a) Din spate în față
(b) Interval de curățare (aproximativ 3/4 din domeniul vizibil)

Pentru a curăța suprafața limbii cu duza din țesătură

Ocazional, țesătura poate fi blocată pe suprafața limbii. Vă rugăm să mutați duza de țesătură ușor înapoi pentru a o îndepărta.

- După utilizare, apa poate picura din duză, deoarece poate rămâne puțină apă în țesătura duzei. Vă rugăm să o îndepărtați după scurgere. (Consultați această pagină.)

După utilizare

Vă rugăm să curățați aparatul după fiecare utilizare.

1 Pentru a menține aparatul curat, vărsați apa rămasă după fiecare utilizare.

1. Deschideți capacul pentru rezervorul de apă și vărsați apa rămasă.
 - Vărsați apa rămasă după fiecare utilizare.

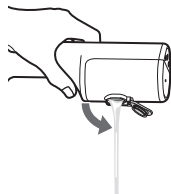

2. Porniți întrerupătorul de pornire (ⓘ) pentru a scurge apa rămasă în unitatea principală.
3. Opriți întrerupătorul de pornire (ⓘ) când nu mai iese apă deloc.

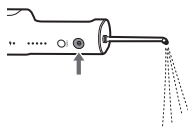

4. Scoateți duza în timp ce apăsați butonul de eliberare a duzei.

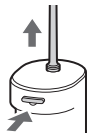

5. Trageți rezervorul de apă în jos pentru a-l scoate.



2 Curățați cu apă.

- Rezervorul de apă poate fi spălat în mașina de spălat vase.
- Nu loviți produsul de lavoar când îl scurgeți.



3 Depozitați aparatul după uscare.

1. Ștergeți orice urmă de apă de pe duză, de pe rezervorul de apă și de pe unitatea principală cu un prosop sau cu ceva similar și uscați-le într-o zonă bine ventilată.
2. Atașați rezervorul de apă.

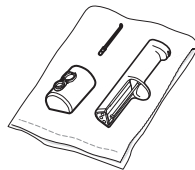

3. Așezați unitatea principală în poziție verticală pe încărcător.

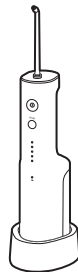
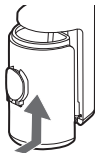

► Note

- Nu spălați cu apă caldută care depășește 50 °C (cu excepția rezervorului de apă).
- Utilizați detergent neutru de bucătărie și clătiți bine cu apă pentru a vă asigura că nu rămâne detergent după curățare.
- Nu utilizați niciodată solvenți, benzină sau alcool. (Făcând acest lucru puteți cauza o defecțiune sau fisurarea sau decolorarea componentelor.)
- Nu răzuți țesătura duzei de îngrijire a limbii cu un vârf ascuțit, cu unghia sau cu ceva similar.

Cum se atașează inelul de identificare

Acesta vă permite să distingeți între mai multe duze atunci când utilizați un irigator oral în familie.

Duză ortodontică/Duză de îngrijire a limbii

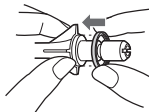

Aliniați inelul de identificare (în orice direcție) pentru a-l instala.

- Chiar dacă inelul de identificare nu este atașat, performanța duzei nu este afectată.

Duză ultrasonică

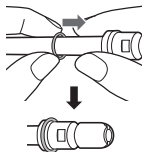

Glișați inelul de identificare din cauciuc.

Când jetul de apă este slab

Îndepărtați murdăria de pe filtru (vârful tubului flexibil de aspirație).

Frecați filtrul ușor cu o perie moale.

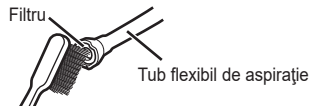

Când murdăria este o problemă

Ștergeți încărcătorul cu o cârpă uscată.

(Nu îl clătiți cu apă.)



Întrebări adresate frecvent

Întrebare

Bateria se va deteriora atunci când nu o utilizați pentru o perioadă mai lungă de timp? ►

Răspuns

Acumulatorul se va deteriora dacă nu este utilizat mai mult de 6 luni, așadar, asigurați-vă că efectuați o încărcare completă cel puțin o dată la fiecare 6 luni.

Întrebare

Pot să încarc aparatul după fiecare utilizare?

Răspuns

Bateria este litiu-ion, deci încărcarea după fiecare utilizare nu va afecta durata de viață a acesteia.

Depanare

Efectuați următoarele operații.

Dacă problemele tot nu pot fi rezolvate, contactați magazinul de unde ați achiziționat aparatul sau un centru service autorizat de Panasonic pentru reparații.

	Problema	Cauza posibilă	Măsura
În timpul încărcării	Indicatorul pentru acumulator descărcat/starea de încărcare nu se aprinde.	▶ Aparatul a fost abia cumpărat sau nu a fost utilizat o anumită perioadă de timp.	▶ Deși este posibil ca indicatorul pentru acumulator descărcat/starea de încărcare să nu se aprindă în primele câteva minute de încărcare, se va aprinde pe măsură ce încărcarea continuă. Dacă acesta nu se aprinde după o vreme, vă rugăm să solicitați repararea de la magazinul de unde ați achiziționat aparatul sau de la centrul de service.
		▶ Unitatea principală nu este conectată corespunzător la încărcător.	▶ Verificați pentru a vedea dacă unitatea principală stă în poziție verticală astfel încât partea sa inferioară să intre în contact cu încărcătorul și dacă indicatorul pentru acumulator descărcat/starea de încărcare este aprins. (Consultați pagina 339.)
	Indicatorul pentru acumulator descărcat/starea de încărcare luminează intermitent rapid (de două ori pe secundă).	▶ Temperatura ambientală este prea scăzută sau prea ridicată în timpul încărcării.	▶ Vă rugăm să încărcați în intervalul de temperatură recomandat de la 5 °C la 35 °C. În cazul în care indicatorul pentru acumulator descărcat/starea de încărcare luminează intermitent chiar și atunci când îl încărcați în intervalul de temperatură recomandat, contactați magazinul de unde ați achiziționat aparatul sau centrul de service pentru reparații.

	Problema	Cauza posibilă	Măsura
În timpul încărcării	Aparatul poate fi utilizat doar câteva minute chiar și după o încărcare completă.	▶ Unitatea principală nu este conectată corespunzător la încărcător.	▶ Verificați pentru a vedea dacă unitatea principală stă în poziție verticală astfel încât partea sa inferioară să intre în contact cu încărcătorul și dacă indicatorul pentru acumulator descărcat/starea de încărcare este aprins. (Consultați pagina 339.)
	Indicatorul pentru acumulator descărcat/starea de încărcare nu luminează intermitent, dar aparatul nu mai funcționează.	▶ Acumulatorul a ajuns la sfârșitul duratei de viață (aprox. 3 ani).	▶ Duceți aparatul la magazinul de unde l-ați achiziționat sau la un centru service autorizat pentru a-i schimba acumulatorul.
În timpul utilizării	Aparatul nu funcționează.	▶ Acumulatorul a ajuns la sfârșitul duratei de viață (aprox. 3 ani).	▶ Duceți aparatul la magazinul de unde l-ați achiziționat sau la un centru service autorizat pentru a-i schimba acumulatorul.
		▶ Aparatul este utilizat la o temperatură de aproximativ 5 °C sau mai scăzută.	▶ Nu utilizați aparatul la o temperatură de aproximativ 5 °C sau mai scăzută.
	Jetul de apă este slab.	▶ Duza este înfundată. Leșirea duzei este turtită.	▶ Înlocuiți duza cu una nouă.
		▶ Filtrul este înfundat.	▶ Îndepărtați murdăria de pe filtru. (Consultați pagina 346.)

Durata de viață a acumulatorului

Aproximativ 3 ani. Se poate ca bateria să fi ajuns la sfârșitul vieții utile dacă frecvența sa de utilizare scade drastic, chiar și după o încărcare completă.

(Viața utilă a bateriei poate varia în funcție de condițiile de utilizare sau păstrare.)

Depunerea la deșuri a aparatului

Îndepărtați acumulatorul încorporat înainte de a elimina aparatul.

- Acumulatorul trebuie să fie depus la deșuri în condiții de siguranță.
- Asigurați-vă că acumulatorul este predat la un centru desemnat oficial, dacă există.

Cum se scoate bateria

Această figură trebuie utilizată doar înainte de aruncarea aparatului și nu trebuie folosită pentru a-l repara. Dacă demontați aparatul, acesta nu va mai fi impermeabil, ceea ce poate duce la defectarea sa.

- Deconectați unitatea principală de la încărcător, apăsați întrerupătorul de pornire pentru a porni aparatul și lăsați-l să funcționeze până când acumulatorul este complet descărcat.
- Efectuați pașii ① până la ⑤ pentru a dezasambla unitatea principală și scoateți bateria cu o șurubelniță.
- Izolați bornele + și - aplicând bandă izolantă pe acestea. (Pentru a preveni scurtcircuitarea bornelor.)

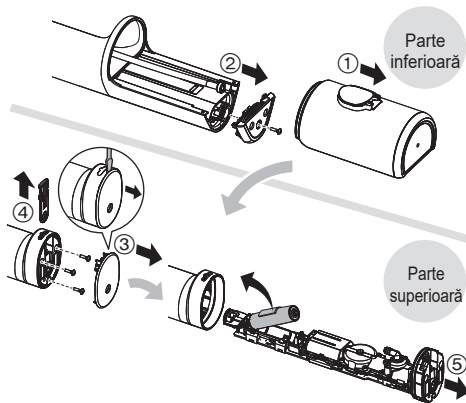

Pentru protecția mediului și reciclarea materialelor

Acest aparat conține un acumulator litiu-ion.

Vă rugăm să vă asigurați că bateria este predată într-un punct oficial desemnat, dacă există unul în țara dvs.

Specificații

Sursă de alimentare	Consultați plăcuța de identificare a produsului (conversie automată a tensiunii)
Timp de încărcare	Aprox. 17 ore
Durata de operare	NIVELUL 5: Aprox. 10 minute (la 20 °C, când este complet încărcat)
Volum rezervor	Aprox. 200 mL (Pentru aprox. 60 de secunde de funcționare când nivelul de presiune a apei este setat la 5, când se utilizează duza ultrasonică)
Dimensiuni	Unitatea principală: 219 (Î) x 63 (L) x 80 (D) mm (Fără duză) Încărcător: 37 (Î) x 86 (L) x 101 (A) mm
Greutate	Unitate principală: Aprox. 275 g (inclusiv duza ultrasonică) Încărcător: Aprox. 200 g
Poluare sonoră în aer	60 (dB (A) re 1 pW)

Acest produs este destinat exclusiv pentru utilizarea casnică.

Română





Schimbarea duzei (vândută separat)

► Duza ultrasonică

- Duza ar trebui înlocuită o dată la fiecare 6 luni sau aproximativ această perioadă din cauza motivelor de igienă, chiar dacă aceasta nu este deformată.

► Duza ortodontică

- Înlocuiți duza ortodontică o dată la aprox. 3 luni. Dacă perii periei sunt îndoiiți, înlocuiți chiar înainte de 3 luni.

	Duză (vârf) nouă	Duză (vârf) deformată (uzată)
Duză ultrasonică		
Duză ortodontică		

► Duza de îngrijire a limbii

- Înlocuiți duza de îngrijire a limbii o dată la aprox. 6 luni.
- Dacă duza din țesătură este decolorată, înlocuiți chiar înainte de 6 luni.

	Duză nouă	Duză decolorată
Duza de îngrijire a limbii		

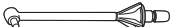
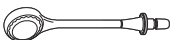
Cod articol	Duză de schimb (x2)	
WEW0986	Duză ultrasonică	
WEW0984	Duză ortodontică	
WEW0985	Duza de îngrijire a limbii	

Reprezentant autorizat în UE:

Panasonic Marketing Europe GmbH
Panasonic Testing Centre
Winsbergring 15, 22525 Hamburg, Germania

Importator:

Panasonic Marketing Europe GmbH
Hagenauer Strasse 43, 65203 Wiesbaden, Germania

Fabricat de:

Panasonic Corporation
1006, Oaza Kadoma, Kadoma City, Osaka, Japonia

Depunerea la deșeuri a echipamentelor și a bateriilor vechi

Doar pentru Uniunea Europeană și pentru țările cu sisteme de reciclare



Aceste simboluri de pe produse, ambalaje și/sau documentele însoțitoare indică faptul că produsele electrice și electronice, precum și bateriile uzate nu trebuie să fie amestecate cu deșeurile menajere obișnuite.

Pentru un tratament corespunzător,

pentru recuperarea și reciclarea produselor vechi și a bateriilor uzate, vă rugăm să le depuneți la punctele de colectare special amenajate, în conformitate cu legislația națională. Prin depunerea corespunzătoare a acestora la deșeuri, veți ajuta la economisirea unor resurse valoroase și veți preveni potențiale efecte negative asupra sănătății umane și asupra mediului înconjurător.

Pentru mai multe informații despre colectare și reciclare, vă rugăm să contactați autoritățile locale.

Este posibil ca depunerea incorectă la deșeuri să fie pedepsită în conformitate cu legile naționale.



Notă pentru simbolul de baterie (ultimele două exemple de simboluri)

Acest simbol poate fi utilizat în combinație cu un simbol chimic. În acest caz, acesta este conform cu cerințele stabilite de Directiva pentru elementul chimic în cauză.

Panasonic

Kullanım Talimatları
(Ev kullanımı) Şarj Edilebilir Ağız Duşu
EW-DJ67
Model No. EW-DJ66

İçindekiler

Güvenlik önlemleri	355	Sık sorulan sorular	368
Önemli bilgiler.....	359	Sorun giderme	369
Parçaların tanımı.....	360	Pil ömrü	372
Şarj etme	361	Cihazın Atılması.....	372
Kullanım şekli	362	Teknik özellikler	373
Önemli Noktaları	364	Ucun (ayrı satılır)	
Kullanımdan sonra	366	değiştirilmesi	373

Bu Panasonic ürününü aldığınız için teşekkür ederiz.

Bu üniteyi kullanmadan önce lütfen talimatları eksiksiz okuyun ve ileride kullanmak için saklayın.

UYARI

- Şarj cihazını suya batırmayın veya suyla yıkamayın. Aksi takdirde kısa devre sonucu elektrik çarpmasına ya da yangına neden olabilir.
- Şarj cihazını temizlerken elektrik fişini prizden mutlaka çekin. Aksi durumda elektrik çarpması ya da yaralanma meydana gelebilir.
- Teçhiz kablosu değiştirilemez. Kablo hasar gördüyse şarj cihazı atılmalıdır. Aksi durumda kaza ya da yaralanma meydana gelebilir.
- Ağız duşunu, 8 yaş ve üstü çocuklar kullanabilir. Sınırlı fiziksel duylara, zihinsel yeteneklere veya tecrübe ve bilgi eksikliği olan kişilerin gözetim altında kullanması gerekir.
- Ağız duşu yalnızca soğuk ya da ılık suyla veya üreticinin talimatlarında belirtilen özel solüsyonlarla kullanılmalıdır.
- Çocuklar cihazla oynamamalıdır.
- Herhangi bir amaçla, verilen şarj cihazı dışında herhangi bir şey kullanmayın. Ayrıca, şarj cihazıyla başka bir ürün kullanmayın. (Bakınız sayfa 360.) Aksi takdirde kısa devre sonucu yanık ya da yangına neden olabilir.
- Aşağıdaki sembol, elektrikli aletin şebekeye bağlanması için özel bir ayrılabilir güç kaynağı ünitesi gerektiğini belirtir. Güç kaynağı ünitesinin türü sembolün yanında belirtilir.



Güvenlik önlemleri

Bu talimatları uyguladığınızdan emin olun.

Kazaları, yaralanmaları veya maddi zararı önlemek için lütfen aşağıdaki talimatları uygulayın.

- **Aşağıdaki çizelge yanlış işlemden kaynaklanan hasarın derecesini belirtir.**



TEHLİKE

Ciddi bir yaralanma veya ölümle sonuçlanacak potansiyel bir kazayı belirtir.



UYARI

Ciddi bir yaralanma veya ölümle sonuçlanabilecek potansiyel bir kazayı belirtir.



DİKKAT

Küçük bir yaralanmayla veya mal hasarıyla sonuçlanabilecek potansiyel bir kazayı belirtir.



UYARI

► Kazaları önleme

- Çocukların ya da bebeklerin ulaşabileceği yerde saklamayın. Kullanmalarına izin vermeyin.
 - Aksi durumda, hareketli parçaların yanlışlıkla yutulmasından dolayı kaza ya da yaralanma meydana gelebilir.

UYARI

► Güç kaynağı

- Elektrik fişini ıslak elle evdeki prize takmayın veya prizden çıkarmayın.
 - Aksi takdirde elektrik çarpması ya da yaralanmaya neden olabilir.
- Lütfen şarj aletini, su dolu lavabo veya küvet yakınına veya üstüne koymayınız.
- Elektrik kablosu ya da elektrik fişi hasar gördüğünde veya prize takılan kısım gevşek olduğunda kullanmayın.
- Elektrik kablosuna veya elektrik fişine zarar vermeyin, değiştirmeyin, güç kullanarak bükmeyin, çekmeyin, burmayın veya demet haline getirmeyin. Ayrıca elektrik kablosunun üzerine ağır bir şey yerleştirmeyin veya kabloyu sıkıştırmayın.
 - Aksi takdirde kısa devre sonucu elektrik çarpmasına ya da yangına neden olabilir.
- Prizin ya da elektrik tesisatının gücünü aşıyorsa kullanmayın.
 - Birden fazla elektrik fişinin bir prize bağlanmasıyla gücün aşılması aşırı ısınmaya ve yangına neden olabilir.
- Daima cihazın şarj cihazında belirtilen nominal gerilimle uyuşan bir elektrik gücü kaynağında çalıştırılmasını sağlayın.
- Elektrik fişini tamamen takın.
 - Aksi durumda yangın ya da elektrik çarpması meydana gelebilir.

► Bir anormallik ya da arıza durumunda

- Şarj cihazını kullanırken elektrik fişini prizden çekin ve kullanmayı bırakın.
 - Aksi durumda yangın, elektrik çarpması ya da yaralanma meydana gelebilir.
- <Anormallik ya da arıza durumları>
 - Ana ünite ya da şarj cihazı deforme olmuş veya anormal derecede ısınmış.
 - Ana ünite ya da şarj cihazında yanık kokusu var.
 - Kullanırken ya da şarj ederken ana üniteden veya şarj cihazından anormal ses çıkıyor.Hemen yetkili servisten muayene ya da tamir talep edin.

► Bu ürün

- Bu üründe dahili bir şarj edilebilir pil bulunmaktadır. Ateşe atmayın, ısı uygulamayın ya da yüksek sıcaklıktaki bir ortamda şarj etmeyin, kullanmayın veya bırakmayın.
 - Aksi takdirde, bu yerleşik şarj edilebilir pilin aşırı ısınmasına, tutuşmaya veya patlamasına neden olabilir.
- Değişiklik yapmayın ya da tamir etmeyin.
 - Aksi takdirde yangına, elektrik çarpmasına ya da yaralanmaya neden olabilir.Tamir edilmesi (pil değiştirmek, vs.) için yetkili bir servisle iletişime geçin.
- Ürünü elden çıkartmadığınız sürece asla sökmeyin.
 - Aksi takdirde yangına, elektrik çarpmasına ya da yaralanmaya neden olabilir.

UYARI

► Temizlik

- Toz birikmesini önlemek için elektrik fişini düzenli olarak temizleyin (altı ayda bir).
 - Bunun yapılmaması nemden kaynaklanan yalıtım arızasından dolayı yangına neden olabilir.
- Elektrik fişinin bağlantısını kesin ve kuru bir bezle silin.

DİKKAT

► Dişlerde ve diş etlerinde hasarı önleme

- Çalıştırmayı beceremeyen kişiler bu cihazı kullanmamalıdır.
- Ağız bölgesinde hissetme zayıflığı olan kişiler bu cihazı kullanmamalıdır.
 - Aksi takdirde dişler, diş etleri ve dilde yaralanmaya veya zarara neden olabilir.
- Diş eti hastalığı bulunan, diş tedavisi görmekte olan veya ağızlarındaki belirtiler konusunda endişe eden kişiler kullanmadan önce bir diş hekimine danışmalıdır.
- Dil bakım ucunu kullanırken aşağıdaki tedbirlere uyun.
- Çocukların kullanmasına izin vermeyin.
- Güç kullanarak fırçalamayın.
- Çok derine sokmayın (görünür mesafenin yaklaşık 3/4'ü).
- Dilde iltihaplanma meydana gelirse, cihazı kullanmayı bırakın ve iltihaplanma 3 gün geçtikten sonra devam ediyorsa bir hekime danışın.
 - Aksi takdirde dişler, diş etleri ve dilde yaralanmaya veya zarara neden olabilir.

► Bu ürün

- Ağız temizliğinden başka bir amaçla kesinlikle kullanmayın.
 - Bunun yapılması, su akışı gözler, burun, kulaklar, dil veya boğaza doğru yöneltildiğinde bir kazaya veya yaralanmaya neden olabilir.
- Su tankını 40 °C'den daha sıcak suyla doldurmayın.
 - Bunu yapmak yanıklara neden olabilir.
- Ucu ailenizle veya başka kişilerle paylaşmayın.
 - Bunu yapmak enfeksiyona ya da iltihaba neden olabilir.
- Şarj cihazının üzerine bozuk para veya ataş gibi metalik bir cisim koymayın.
 - Aksi takdirde yüksek ısı nedeniyle yanıklar oluşabilir.

► Aşağıdaki önlemlere dikkat edin

- Elektrik fişine metal nesnelere ya da çöp yapışmasına izin vermeyin.
 - Aksi takdirde kısa devre sonucu elektrik çarpmasına ya da yangına neden olabilir.
- Düşürmeyin ya da darbeye maruz bırakmayın.
 - Aksi takdirde yaralanmaya neden olabilir.
- Depolarken elektrik kablosunu şarj cihazının etrafına sarmayın.
 - Aksi takdirde elektrik kablosunun içindeki tel kopabilir, bu da kısa devreye neden olarak yangın çıkartabilir.
- Şarj edilmeyecekse elektrik fişini prizden çekin.
 - Aksi durumda yalıtımın bozulmasıyla meydana gelen elektrik kaçağı sonucu elektrik çarpmasına ya da yangına neden olabilir.
- Elektrik fişini, elektrik kablosu yerine fişin kendisinden tutarak çıkarın.
 - Aksi durumda kısa devre nedeniyle elektrik çarpması ya da yangın meydana gelebilir.

DİKKAT

- Kullandıktan sonra, ana üniteyi ve başlığı temizleyin ve kurulaşın. (366 - 368 sayfaları arasında bakın.)
 - Aksi takdirde, küf ve bakteri üremesinden dolayı sağlığınıza bozulmasına neden olabilir.

Elden çıkarma sırasında pilin imha edilmesi

TEHLİKE

- Şarj edilebilir pil yalnızca bu cihaz ile birlikte kullanmak içindir. Pili başka ürünlerle kullanmayın.
- Üründen çıkarıldıktan sonra pili şarj etmeyin.
- Ateşe atmayınız veya sıcaklık uygulamayın.
- Darbeye maruz bırakmayınız, parçalarına ayırmayın, değiştirmeyiniz ve çivi ile delmeyin.
- Pilin artı ve eksi bağlantı uçlarının, herhangi bir metal nesne yoluyla, birbirleriyle temas etmesine izin vermeyin.
- Pili, kolye ve saç tokası gibi metal takılarla birlikte taşımayın veya depolamayın.
- Pili, doğrudan güneş ışığı veya başka ısı kaynaklarının yakınları gibi yüksek sıcaklıklara maruz kalabileceği yerlerde kullanmayın ve bırakmayın.
- Tüpün yüzeyini asla soymayınız.
 - Aksi takdirde aşırı ısınma, tutuşma ya da patlamaya neden olabilir.

UYARI

- Şarj edilebilir pili çıkardıktan sonra, bebeklerin ve çocukların ulaşabilecekleri yerlere bırakmayın.
 - Pil, yanlışlıkla yutulursa vücuda zarar verebilir. Böyle olması durumunda derhal doktora başvurun.
- Pil sıvısı akarsa ve gözlerle temas ederse, gözleri ovalamayın ve musluk suyu gibi temiz bir suyla iyice durulaşın.
 - Aksi durumda göz yaralanmasına neden olabilir. Derhal doktora başvurun.

DİKKAT

- Pil sıvısı akarsa ve cilde veya elbiselere temas ederse, musluk suyu gibi temiz bir suyla durularak temizleyin.
 - Aksi durumda iltihaba neden olabilir.

Önemli bilgiler

- Bu, ağız duşunu ilk kullandıysanız diş etleriniz sağlıklı olsa bile diş etlerinizde hafif kanama olabilir. Bunun nedeni diş etlerinizin ağız duşu tarafından ilk kez uyarılmasıdır. Kanamanın bir veya iki haftalık kullanımdan sonra durması gerekir. Kanamanın iki haftadan uzun süre devam etmesi diş etlerinizde periodontal bir hastalık gibi anormal bir durum olduğu anlamına gelebilir. Bu durumda, ağız duşunu kullanmayı bırakın ve diş hekiminize danışın.
- Su tankına tuz, gargara veya diğer kimyasalları koymayın. Bunu yapmak arızaya neden olabilir.
- Cihazı bir kurutucuyla veya fanlı ısıtıcıyla kurutmayın. Bunu yapmak, arızaya ya da parçaların şekillerinin bozulmasına neden olabilir.
- Kullandıktan sonra, cihazı düşük nem olan bir yerde depolayın. Cihazı banyoda bırakmak arızaya neden olabilir.
- Cihazı bu Kullanım Talimatları'na göre düzgün şarj edin. (Bkz. sayfa 361 "Şarj etme".)
- Bu cihaz yalnızca vasıflı kişilerin değiştirebileceği pil içerir. Tamirle ilgili ayrıntılar için lütfen yetkili bir servis merkeziyle iletişime geçin.

Parçaların tanımı

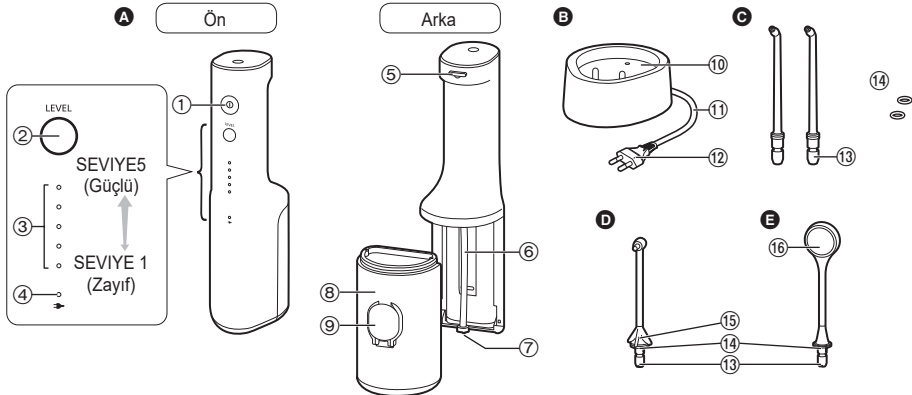

A Ana ünite

- ① Güç düğmesi (I)
- ② Seviye düğmesi
- ③ Su basıncı seviyesi göstergesi (mavi)
- ④ Düşük pil/şarj durumu göstergesi (kırmızı)
- ⑤ Uç serbest bırakma düğmesi
- ⑥ Emiş hortumu
- ⑦ Filtre
- ⑧ Su tankı

B Şarj cihazı (RE8-59)

- ⑨ Su deposu kapağı
- ⑩ Şarj bölümü
- ⑪ Güç kablosu
- ⑫ Elektrik fişi

C Ultrasonik uç (x2)

EW-DJ67 EW-DJ66

D Ortodontik uç (x1)

EW-DJ67

E Dil bakım ucu uç (x1)

EW-DJ67

⑬ Başlık yerleştirme deliği

⑭ Kimlik halkası

⑮ Uç tutma yeri

⑯ Bez

- Uç bir sarf malzemedir. (Bakınız sayfa 373.)

Not

Ürün testi için kullanılan saf sudan dolayı ana ünitenin içinde (su tankı ve emiş hortumu) nem kalmış olabilir.

Şarj etme

Pilin kapasitesi azaldığında

Düşük pil/şarj durumu göstergesi (☼) aşağıdaki durumlarda saniyede bir kez yanıp söner.

- Güç düğmesini açtığınızda
- Seviye düğmesine bastığınızda
- Güç düğmesini kapattığınızda (yanıp sönmeye 5 saniye sonra durur)

Düşük pil/şarj durumu göstergesi (☼) yanıp söndüğünde pili şarj edin.



1 Elektrik fişini bir prize takın.

2 Ana üniteyi ön tarafı ileri bakacak şekilde şarj etme bölümüne doğruca takın.

- Şarj etme yaklaşık 17 saat sonra tamamlanır. (Şarj süresi kalan pil kapasitesine göre değişebilir.)

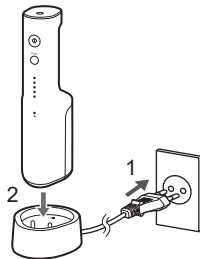

► Şarj sırasında gösterim

Şarj işlemi devam ediyor



Şarj işlemi tamamlandı



Şarj işlemi anormal (Saniyede iki kez kırmızı yanıp sönmüyor)



(Yanar ● /Söner ○ /Yanıp sönmüyor☼)

3 Güvenlik ve enerji tasarrufu için elektrik fişini prizden çekin.

- Pili 17 saatten fazla şarj etmek, ana üniteye herhangi bir hasara neden olmayacaktır.

Şarj işleminin tamamlanıp tamamlanmadığını kontrol etme

Şarj işlemi tamamlandıktan sonra, ana üniteyi şarj cihazına bağlayıp ardından şarj cihazıyla bağlantısını keserseniz düşük pil/şarj durumu göstergesi (☼) yanar ve ardından 5 saniye sonra söner.

Tamamen şarj ettikten sonra çalışma süresi

Yaklaşık 10 dakika

(Su basıncı seviyesi 5 olarak ayarlandığında)

- Ortam sıcaklığı ve kullanım koşuluna göre değişir.

► Notlar

- Şarj süresi, cihaz ilk kez kullanıldığında veya 6 aydan daha uzun bir süre kullanılmadığında farklılık gösterebilir. Ayrıca, düşük pil/şarj durumu göstergesi () şarj işleminin ilk birkaç dakikasında yanmayabilir ancak şarj işlemi devam ettikçe yanacaktır.
- 6 ayı aşkın süre kullanılmazsa pil bozulur, bu nedenle en az 6 ayda bir kere tam şarj edin.
- Şarj için önerilen ortam sıcaklığı aralığı 5 °C – 35 °C'dir. Pil, aşırı derecede yüksek veya düşük sıcaklıklarda düzgün bir şekilde veya hiç şarj olmayabilir.
- Pili şarj etmeye devam etmek pil performansını etkilemeyecektir.

Kullanım şekli

1 Su tankı suyla doldurun.

1. Su deposu kapağını açın.

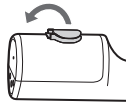

2. Ana ünite seviyesini koruyarak su ekleyin.

- Mutlaka yeni musluk suyu veya ılık su kullanın.
- Su soğuk gelirse sıcaklığı 40 °C veya altında sıcaklıkta ılık su kullanın.

Tam su konumu

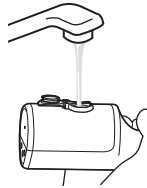

3. Su deposu kapağını emniyetli bir şekilde kapatın.

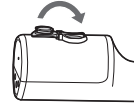

2 Ucu takın.

- "Klik" sesi duyulana kadar içeri doğru sıkıca bastırın.
- Amacınıza uygun bir uç seçin. (364 - 365 sayfaları arasında bakın.)

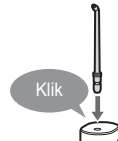

3 Seviye düğmesine basarak su basıncı seviyesini seçin.

- Seviye düğmesine bastığınızda en son kullanılan su basıncı seviyesi seçilir. Ardından seviye düğmesine her bastığınızda su basıncı seviyesi şu şekilde değiştirilir: 1 (zayıf) → 2 → 3 → 4 → 5 (güçlü) → 1...

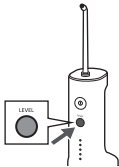

4 Ağızınız için su jeliyle temizleyin.

1. Ucu ağızınıza yerleştirin.
2. Ağızınızı yavaşça kapatın.
3. Güç düğmesini (1) açın.
 - Su basıncı seviyesini, cihazı kullanırken bile seviye düğmesine basarak değiştirebilirsiniz.
 - Ana ünite çok fazla eğilirse uçtan su gelmeyecektir.
 - Aynı zamanda banyoda da kullanılabilir.



1. Nokta

Yüzünü lavabonun üzerinde tutun.

2. Nokta

Ana üniteyi dik yerleştirin.

5 Kullandıktan sonra suyun etrafa sıçramasını önlemek için ucu ağızınızın içinde tutarken güç düğmesini (1) kapatın.

Su deposu kapağı çıkarsa

Su deposu kapağı çıktığında aşağıdaki süreci izleyerek su deposu kapağını takabilirsiniz.

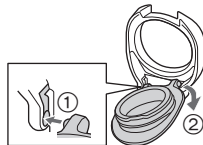

Su basıncı seviyesi hafıza işlevi hakkında

En son seçilen su basıncı seviyesi hatırlanacak ve cihaz bir sonraki kez çalıştırıldığında bu seviyede başlayacaktır. Cihaz uzun bir süre kullanılmadığında veya pil tükendiğinde su basıncı 1 seviyesine geri dönecektir.

Tam suyla çalışma süresi

Yaklaşık 60 saniye.

(Su basıncı seviyesi 5 olarak ayarlandığında)

► Notlar

- Cihazı ilk kez kullanırken lütfen güç düğmesine (1) basın ve su çıkarken su basıncını kontrol edin. Tahrişin güçlü olduğunu hissettiğinizde güç düğmesini kapatın ve cihazı su basıncı seviyesi 1'den kullanın.
- Cihaz, yaklaşık 5 °C veya daha düşük ortam sıcaklığında çalışmayabilir.
- Ultrasonik ucun ucunu dişlerinize veya diş etlerinize çok sert bastırmayın.

- Ana ünite içindeki nemi kurutmadığınız sürece su tankı boşken güç düğmesini (①) açmayın. (Bunun yapılması arızaya neden olabilir.)

Önemli Noktaları

- Amacınıza ve temizlemek istediğiniz alana göre ucun açısını ve hareketini ayarlayın.
- Diş etlerinin hassas olduğu alanlarda lütfen su basıncı seviyesini 1 olarak ayarlayın.



Ultrasonik uç

Güçlü su jeti ile temizlemek için.

► Kullanım şekli

Diş arası temizlik

- Su jetini dişler arasındaki boşluğun üzerine yönlendirin.
- Dişlerin ön ve arka taraflarından yönlendirin.

Periodontal cep temizliği

- Su jetini dişler ve diş etleri arasındaki boşluğa doğru tutun.
- Su jetini diş etleri boyunca yavaşça kaydırın.
- Dişlerin ön ve arka taraflarının yanı sıra azı dişlerini de temizleyin.



Diş etleri bakımı

- Diş etlerini uyarın.



Ortodontik uç

2'si 1 arada su jeti ve fırça ucu ile temizlemek için.

► Kullanım şekli

Fırça ucunu çarpık dişlere hafifçe yerleştirin.

- Fırça ucunu bir diş fırçasının ulaşmasının güç olduğu ve mat kalmaya meyilli alana yerleştirin.
- Fırçayı daha çok dişler arası alanlarda hareket ettirin.



Ortodontik braket alanı için



Ultrasonik uç

- Su jetini ortodontik braket ve köprülerin etrafına yöneltin.



Ortodontik uç

- Fırçayı dişler ile ortodontik braket arasındaki boşluğa yerleştirin.
- Fırça ucunu hareket ettirin.



Ucun yönünü ayarlamak için

Uç tutma yerini döndürerek su jetinin yönünü ayarlayabilirsiniz.

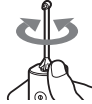

Dil bakım ucu uç

Bez ve su akışı ile dil yüzeyini temizlemek için.

► Dil temizliği

- Su basıncı seviyesini 5 olarak ayarlayın.
(Dili durulayarak temizlemek için.)
- Su püskürtürken dil bakım ucunu uç dile hafifçe bastırın ve arkadan öne doğru yavaşça hareket ettirin.
- Dil temizliğine günde en fazla bir kez izin verilir.
- Aşırı güç dilin yüzeyine zarar verebilir.
- Dilinizin derinliklerine inmeyin.
- Temizlik yaparken dilinizi öne doğru uzattığınızda, öğürme refleksinin* oluşma olasılığı daha az olacaktır.
*Mide bulantısı durumunu ifade eder.

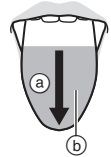

- (a) Arkadan öne doğru
- (b) Temizleme mesafesi (görünür mesafenin yaklaşık 3/4'ü)

Dil yüzeyini bezle temizlemek için

Nadiren, bez dil yüzeyine yapışabilir.

Lütfen bezi çıkarmak için hafifçe geriye doğru hareket ettirin.

- Kullandıktan sonra ucun bezinde bir miktar su kalabileceğinden uçtan su damlayabilir. Lütfen suyu aktıktan sonra temizleyin. (Bakınız sayfa 366.)

Kullanımdan sonra

Lütfen cihazı her kullanımdan sonra temizleyin.

1 Temiz tutmak için kalan suyu boşaltın.

1. Su deposu kapağını açın ve kalan suyu boşaltın.
 - Her kullanımdan sonra kalan suyu boşaltmayı unutmayın.

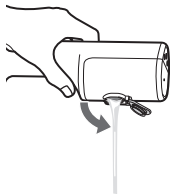

2. Ana ünite de kalan suyu tahliye etmek için güç düğmesini (ⓘ) açın.
3. Artık su gelmiyorsa güç düğmesini (ⓘ) kapatın.

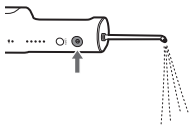

4. Uç serbest bırakma düğmesine basarken ucu çekip çıkarın.

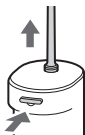

5. Su tankını aşağı doğru çekerek çıkarın.



2 Suyla temizleyin.

- Su tankı bulaşık makinesinde yıkanabilir.
- Suyunu akıtırken ürünü lavaboya vurmayın.

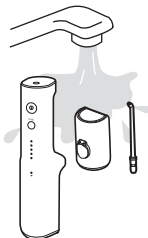

3 Kuruttuktan sonra cihazı saklayın.

1. Ucu, su tankının ve ana ünitenin üzerinde su varsa bir havlu ve benzer bir şeyle silerek temizleyin ve iyi havalandırılan gölge bir konumda kurutun.

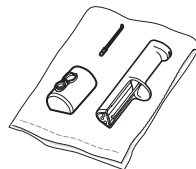

2. Su tankını takın.

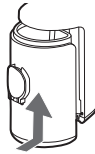

3. Ana üniteyi şarj cihazına dik şekilde yerleştirin.

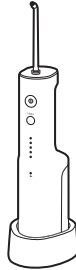

► Notlar

- 50 °C'yi aşan ılık suyla yıkamayın (su tankı hariç).
- Nötr mutfak deterjanı kullanın ve temizledikten sonra deterjan kalmadığından emin olmak için suyla iyice durulayın.
- Tiner, benzin veya alkol asla kullanmayın. (Bunun yapılması arızaya veya parçaların çatlamasına ya da renklerinin bozulmasına neden olabilir.)
- Dil bakım ucu uç bezini sivri uçlu bir nesneyle, tırnağınızla veya benzer bir şeyle kazımayın.

Kimlik halkasının takılması

Bu, tek bir ağız duşunu ailece kullandığınızda farklı uçları birbirinden ayırmanızı sağlar.

Ortodontik uç/Dil bakım ucu
uç

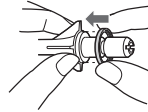

Takmak için kimlik halkasını
(herhangi bir yönde) uç ile
hizalayın.

- Kimlik halkası takılı olmasa bile, ucun performansı etkilenmez.

Ultrasonik uç

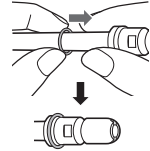

Kauçuk kimlik halkasını
üzerine kaydırın.

Su jeti zayıf olduğunda

Filtreden kiri temizleyin (emiş hortumunun ucu).
Filtreyi yumuşak bir fırçaıyla nazikçe ovalayın.

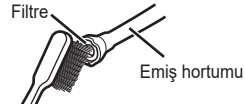

Kir bir endişe haline geldiğinde

Şarj cihazını kuru bir bezle silin.
(Suyla durulamayın.)



Sık sorulan sorular

Soru	Cevap
Cihaz uzun süre kullanılmadığında pil bozulur mu?	► Pil 6 aydan fazla bir süre kullanılmazsa bozulmaya başlar, bu nedenle en azından 6 ayda bir tam şarj işlemi yaptığınızdan emin olun.
Her kullanımdan sonra cihazı şarj edebilir miyim?	► Kullanılan pil lityum-iyondur, bu sayede her kullanımdan sonra şarj etmenin pil ömrüne etkisi yoktur.

Sorun giderme

Aşağıdaki işlemleri yapın.

Sorunlar hâlâ çözülmiyorsa, onarım için üniteyi satın aldığınız mağazayla veya Panasonic tarafından yetki verilmiş bir servis merkeziyle iletişime geçin.

	Problem	Olası neden	Eylem
Şarj sırasında	Düşük pil/şarj durumu göstergesi yanmıyor.	▶ Cihaz yeni satın alınmıştır veya bir süre kullanılmamıştır.	▶ Düşük pil/şarj durumu göstergesi şarj işleminin ilk birkaç dakikasında yanmasa bile şarj işlemi devam ettikçe yanacaktır. Bir süre sonra yanmazsa lütfen üniteyi satın aldığınız mağazadan veya Servis Merkezinden bir onarım talep edin.
		▶ Ana ünite şarj cihazı ile düzgün şekilde temas etmiyor.	▶ Ana ünitenin alt kısmının şarj cihazı ile temas edecek şekilde dik durduğunu ve düşük pil/şarj durumu göstergesinin açık olduğunu görmek için kontrol edin. (Bakınız sayfa 361.)
	Düşük pil/şarj durumu göstergesi hızlı bir şekilde yanıp sönüyor (saniyede iki kez).	▶ Şarj sırasında ortam sıcaklığı çok düşüktür veya çok yüksektir.	▶ Lütfen önerilen 5 °C ila 35 °C sıcaklık aralığında şarj edin. Düşük pil/şarj durumu göstergesi önerilen sıcaklık aralığı içinde şarj ettiğinizde bile yanıp sönüyorsa onarım için üniteyi satın aldığınız mağazaya veya Servis Merkezimize başvurun.

	Problem	Olası neden	Eylem
Şarj sırasında	Cihaz tamamen şarj edildikten sonra bile sadece birkaç dakika kullanılabilir.	▶ Ana ünite şarj cihazı ile düzgün şekilde temas etmiyor.	▶ Ana ünitenin alt kısmının şarj cihazı ile temas edecek şekilde dik durduğunu ve düşük pil/şarj durumu göstergesinin açık olduğunu görmek için kontrol edin. (Bakınız sayfa 361.)
	Düşük pil/şarj durumu göstergesi yanıp sönmüyor ancak cihaz çalışmıyor.	▶ Pil, kullanım ömrünü doldurmuştur (yaklaşık 3 yıl).	▶ Pilin üniteyi satın aldığınız mağaza bir yetkili servis merkezi tarafından değiştirilmesini sağlayın.
Kullanım sırasında	Cihaz çalışmıyor.	▶ Pil, kullanım ömrünü doldurmuştur (yaklaşık 3 yıl).	▶ Pilin üniteyi satın aldığınız mağaza bir yetkili servis merkezi tarafından değiştirilmesini sağlayın.
		▶ Cihaz yaklaşık 5 °C veya daha düşük sıcaklıkta kullanılıyor.	▶ Cihazı yaklaşık 5 °C veya daha düşük sıcaklıkta kullanmayın.
	Su jeti zayıf.	▶ Uç tıkalıdır. Ucu ağzı ezilmiştir. ▶ Filtre tıkalıdır.	▶ Ucu yenisiyle değiştirin. ▶ Filtreden kiri temizleyin. (Bakınız sayfa 367.)

Pil ömrü

Yaklaşık 3 yıl. Tam şarjdan sonra bile kullanım yoğunluğu büyük ölçüde azalmışsa pilin çalışma ömrü tükeniyor demektir. (Pilin çalışma ömrü kullanım veya saklama koşullarına bağlı olarak farklılık gösterebilir.)

Cihazın Atılması

Cihazı elden çıkarmadan önce yerleşik şarj edilebilir pili çıkartın.

- Pilin güvenli bir şekilde atılması gerekir.
- Pilin, varsa, resmi olarak belirlenmiş bir yere atıldığından emin olun.

Pili çıkarma

Bu şekil, onarmak amacıyla değil, yalnızca cihaz elden çıkarılırken kullanılmalıdır. Cihazı kendi kendinize sökerseniz, su geçirmezlik özelliğini, hatalı çalışmasına neden olacak şekilde kaybedecektir.

- Ana üniteyi şarj cihazından çıkarın, cihazı açmak için güç düğmesine basın ve pil tamamen boşalana kadar cihazı açık tutun.
- Ana üniteyi sökmek için ①'den ⑤'e kadar olan adımları uygulayın ve pili bir tornavida ile çıkarın.
- Artı ve eksi kutup başlarına bant uygulayarak yalıtın. (Terminalerin kısa devre yapmasını önlemek için).

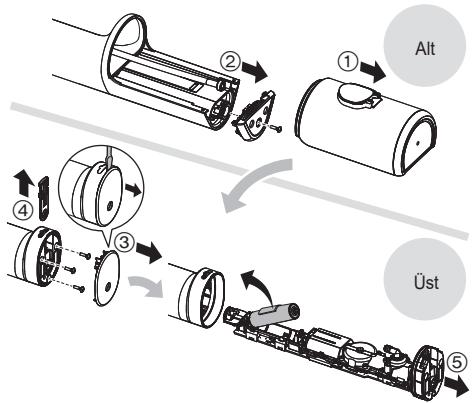

Çevre koruması ve materyallerin geri dönüştürülmesi için
Bu cihaz bir lityum iyon pil içerir.
Lütfen pilin resmi olarak belirlenmiş bir yere (ülkenizde varsa) atılmasını sağlayınız.

Teknik özellikler

Güç kaynağı	Ürünün üzerindeki plakaya bakınız (Otomatik voltaj dönüşümü)
Şarj süresi	Yaklaşık 17 saat
Çalışma süresi	SEVIYE 5: Yaklaşık 10 dakika (tam şarj konumundayken 20 °C'de)
Depo hacmi	Yaklaşık 200 mL (Ultrasonik uç kullanılırken su basınç seviyesi 5 olarak ayarlandığında yaklaşık 60 saniye çalışma için)
Ebatlar	Ana ünite: 219 (Y) x 63 (G) x 80 (D) mm (Uç dâhil değil) Şarj cihazı: 37 (Y) x 86 (G) x 101 (D) mm
Ağırlık	Ana ünite: Yaklaşık 275 g (ultrasonik uç dahil) Şarj cihazı: Yaklaşık 200 g
Havadaki Akustik Gürültü	60 (dB (A) re 1 pW)

Bu ürün sadece ev kullanımı için tasarlanmıştır.





Ucun (ayrı satılır) değiştirilmesi

► Ultrasonik uç

- Uç deforme olmasa bile hijyen nedeniyle 6 ayda bir değiştirilmelidir.

► Ortodontik uç



- Ortodontik ucu hemen hemen 3 ayda bir yenisiyle değiştirin. Fırça kılları dışarı doğru bükülürse, 3 ay dolmamış olsa bile değiştirin.

	Yeni uç (burun)	Şekli bozulmuş (yıpranmış) uç (burun)
Ultrasonik uç		
Ortodontik uç		

► Dil bakım ucu uç

- Dil bakım ucunu uç hemen hemen 6 ayda bir yenisiyle değiştirin.
- Fırça bezinin rengi bozulmuşsa, 6 ay dolmamış olsa bile değiştirin.

	Yeni uç	Rengi bozulmuş uç
Dil bakım ucu uç		

Parça numarası	Yedek Uç (x2)	
WEW0986	Ultrasonik uç	
WEW0984	Ortodontik uç	
WEW0985	Dil bakım ucu uç	

FABRİKA

Panasonic Manufacturing (Thailand) Co., Ltd.
Navanakorn Sanayi B 3 No.106 Moo 18 Khlong 1, Khlong
Luang, Pathum Thani, 12120, Tayland

YETKİLİ TEMSİLCİ

İthalatçı Firma:

Tesan İletişim A.Ş.

Çobançeşme Mah. Bilge 1 Sok. No:17
34196 Yenibosna- İstanbul
Tel: 0212 454 60 70 Faks: 0212 454 60 20
www.tesan.com.tr

ÜRÜNÜN KULLANIM ÖMRÜ 7 YILDIR

AB Yetkili Temsilcisi:

Panasonic Marketing Europe GmbH
Panasonic Testing Centre
Winsbergring 15, 22525 Hamburg, Almanya

Tarafından Üretilmiştir:

Panasonic Corporation
1006, Oaza Kadoma, Kadoma Şehri, Osaka, Japonya

AEEE Yönetmeliğine Uygundur.

Eski Ekipman ve Bataryaların İşlenmesi.

Sadece geri dönüşüm sistemleri olan Avrupa Birliği ve ülkeleri için geçerlidir.



Ürünler, ambalaj ve/veya ekli belgeler üzerindeki bu semboller kullanılmış elektrik ve elektronik ürünlerin ve pillerin genel ev atığı ile karıştırılmaması gerektiğini ifade eder.



Eski ürünlerin ve pillerin toplanması ve geri kazanılması için bu atıkları lütfen yasayla belirlenmiş olan uygun toplama merkezlerine teslim ediniz.



Bu atıkların doğru işlenmesiyle, değerli kaynakların korunmasına ve insan sağlığı ve çevreye olası negatif etkilerinin engellenmesine yardımcı olabilirsiniz. Atıkların toplanması ve geri dönüşümü için detaylı bilgi için lütfen bağlı olduğunuz yerel yönetimlerle iletişime geçiniz.

Atıkların atılmasıyla ilgili yanlış uygulamalar yasayla belirlenmiş olan cezalara sebebiyet verebilir.

Panasonic Corporation
<https://www.panasonic.com>
© Panasonic Corporation 2024

Ⓕ EN, DE, FR, IT, SP, NL, PT, SV, DA, NB, FI, PL, CS, SK, HU, RO, TR

Printed in Thailand
SEWDJ66303U03W A0424-0