

Panasonic®

Operating Instructions

使用說明書

Arahan Penggunaan

(Household Use Only) Cordless Steam Iron

(僅限家庭使用) 無繩蒸氣電熨斗

(Penggunaan Rumah Sahaja) Seterika Stim Tanpa Wayar

Model No. / 型號 / No. Model NI-WL55

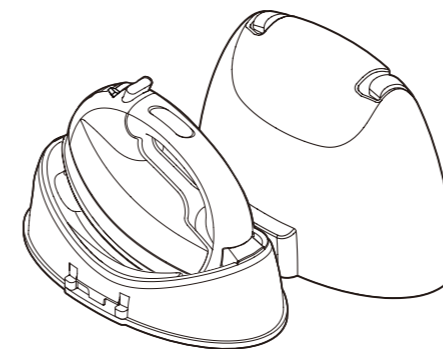

English 3-15

繁體中文 16-27

Melayu 28-40

Operating Instructions
(Household Use Only) Cordless Steam Iron
Model No. NI-WL55

Contents

Safety precautions-----	04-08
Anti-Calc system-----	08
Automatic shut-off-----	08
Anti-drip system (Automatic water seal)-----	08
Parts identification-----	09
How to use as a steam iron-----	10-12
How to use the power shot and the vertical shot-----	12
How to use as a dry iron-----	12
Fabric and ironing recommendations-----	13
How to care for your iron-----	13
Frequently asked questions-----	14
Trouble shooting-----	14
Specifications-----	15

Thank you for purchasing this Panasonic product.
Before operating this unit, please read these instructions completely and save them for future use.

Safety precautions

To reduce the risk of injury, loss of life, electric shock, fire, and damage to property, always observe the following safety precautions.

Explanation of symbols

The following symbols are used to classify and describe the level of hazard, injury, and property damage caused when the denotation is disregarded and improper use is performed.

 **WARNING** Denotes a potential hazard that could result in serious injury or death.

 **CAUTION** Denotes a hazard that could result in minor injury or damage your belongings.

The following symbols are used to classify and describe the type of instructions to be observed.

 This symbol is used to alert users to a specific operating procedure that must not be performed.

 This symbol is used to alert users to a specific operating procedure that must be followed in order to operate the unit safely.

WARNING

 **Do not use when the power plug or power cord is damaged or hot.**

Never use the iron if the power plug fits loosely in a household outlet.

- Doing so may cause electric shock, or fire due to a short circuit.

 **Do not leave the appliance unattended while it is connected to the outlet.**
- Doing so may cause fire.

 **Do not connect or disconnect the power plug to a household outlet with wet hands.**
- Doing so may cause electric shock or injury.

 **Do not damage, modify, forcibly bend, pull, or twist the power cord. Do not place anything heavy on or pinch the power cord.**
- Doing so may cause electric shock or fire due to a short circuit.

 **Do not wrap the power cord around the appliance when storing.**
- Doing so may cause breakage to the wire of the cord, and may cause electric shock or fire due to a short circuit.

 **Do not use with the power cord bundled.**
- Doing so may cause fire or electric shock.

 **Do not use the iron with wet hands.**
- Doing so may cause electric shock or fire due to a short circuit.

 **Do not use in proximity of flammable materials (such as benzene).**
- Doing so may cause an explosion or fire.

WARNING

 **Do not allow the power cord to touch hot surfaces of the iron.**
- Doing so may cause electric shock or injury.

 **Never modify, disassemble, or repair the appliance by yourself.**
- Doing so may cause ignition or injury due to abnormal operation. Contact an authorized service agent for repair.

 **Do not immerse the iron in water or other liquids. Do not supply water to the unit directly from the faucet.**
- Doing so may cause burns, electric shock or fire due to a short circuit.

 **The iron is not to be used if it has been dropped, if there are visible signs of damage or if it is leaking.**
- Contact an authorized service agent for repair.

 **Always ensure the appliance is operated on an electric power source matched to the rated voltage indicated on the appliance. Fully insert the power plug.**
- Failure to do so may cause fire or electric shock.

 **Be sure to take out the water tank when adding water; be sure to install the water tank in place when installing it back to the base.**
- Failure to do so may cause electric shock.

 **The iron must only be used with the power base provided. When the iron is not in use, always place the iron securely into the power base.**
- Failure to do so may cause the product to fall, fire, injury or burn.

 **Regularly clean the power plug to prevent dust from accumulating.**
· Disconnect the power plug and wipe with a dry cloth.
- Failure to do so may cause an accident or injury.

 **Immediately stop using and unplug the power plug if there is an abnormality or malfunction. Examples of abnormalities:**
· The iron stops occasionally, the power cord or the power plug is abnormally hot or discolored.
· The iron is deformed or smells of burning.
- Contact an authorized service agent for repair.

 **This appliance is not intended for use by persons (including children) with reduced physical, sensory or mental capabilities, or lack of experience and knowledge, unless they have been given supervision or instruction concerning use of the appliance by a person responsible for their safety. Children should be supervised to ensure that they do not play with the appliance.**
- Failure to do so may cause an accident or injury.

⚠ WARNING

! If the power cord is damaged, it must be replaced by the manufacturer, its service center, or similarly qualified persons in order to avoid a hazard.

- Failure to do so may cause an accident or injury.

! The iron must be firmly rested on the power base, and the power base must be placed on a flat and stable surface. When this product is used as a horizontal steam iron, the iron must be used and rested on a flat, stable surface.

- The soleplate may be scratched, or even injuries or scald injuries may occur if the iron head falls over.

⚠ CAUTION

⊘ Do not touch the hot surface (such as the surface of the soleplate, any side of the iron and the hot area around it) during use.

- Do not place your hands, feet, etc. under the ironing board.
 - Do not place the appliance on your hand, knee or any other part of the body.
 - Do not use steam when the iron is partially sticking out from the ironing board.
- Doing so may cause scalds.

⊘ Do not insert pins or needles into the steamer head or use the product on clothes with sewing needles or the like inserted.

- Doing so may cause these articles to enter the product, thus resulting in a fire.

⊘ Do not add perfume, vinegar, starch, descaling agents, ironing aids or other chemicals in the water tank. (Only use normal temperature tap water in the iron.)

- Doing so may cause scalds or damage to the product.

⊘ Do not touch the steam or " power shot " during use.

- When using an ironing board through which steam can penetrate, do not put your hand, leg, etc., under the ironing board.
- Do not aim the steam towards your hand, knee, or any other part of the body.
- Do not use steam or " power shot " when the iron is partially sticking out from the ironing board.
- Do not iron the clothes that you are wearing.

⊘ Do not put the soleplate too close to you or others since steam may unexpectedly erupt from it.

- Doing so may cause scalds or injury.

⊘ Do not use the iron with the exception of fabric.

- Failure to do so may cause damage it.

⊘ Do not store the iron until it has fully cooled down.

- Doing so may cause scalds.

⊘ Do not tilt or violently move the iron back and forth.

- Doing so may cause burns due to hot water leaks.

⚠ CAUTION

⊘ Do not store the power cord coiled with sharp angles.

- This may damage the cord.

⊘ Do not repeatedly and quickly press the power shot button.

- If repeated operation is conducted over an interval of less than 2 seconds, it may result in burns due to hot water leakage.

⊘ If the shot intensity becomes low, do not operate the power shot button.

- Doing so may cause burns due to hot water leaks.

⊘ Do not use any ironing accessories available on the market.

- Doing so may cause burns or damage to cloth due to incorrect operation.

⊘ Do not use the product in the following places.

- **Near walls or furniture that cannot withstand high temperature or humidity**

- Doing so may damage the wall or furniture.

- **With high temperature, high humidity and too much dust**

- Doing so may cause fire or electric shock.

- **With oily smoke, like kitchens**

- Otherwise, the product may be corroded by oily smoke, thus resulting in injury or electric shock, and fire may be caused due to a short circuit.

- **Where flammable gases are present**

- Doing so may cause smoking or ignition.

⊘ Do not hold the iron in opposite handle direction.

- Doing so may cause burn due to water leak by wrong operation.

! Do not use steam when wearing gloves through which steam can penetrate.

- Doing so may cause scalds.

! Use a dry iron on moist clothing (spray misted).

- Failure to do so may damage the clothing.

! Drain water from the water tank after use.

- Failure to do so may cause the water to leak out from the soleplate when the iron is used next time.

! Disconnect the power plug by holding the wire instead of pulling on the power cord.

- Failure to do so may break the power cord, and may cause burns, electric shock, or fire due to a short circuit.

! When using with following fabric, test on an inconspicuous area, or place a cloth over the fabric to prevent the fabric from marking.

- Expensive or specially processed fabrics (velvet, acrylic, nylon, cashmere, etc.)

- Fabrics that are labeled as " low heat " or " medium heat ", or dark colored fabrics.

- Failure to do so may damage the clothing.

CAUTION

! The plug must be removed from the socket-outlet before the water tank is filled with water. Also, disconnect the power plug during emptying, cleaning and not in use.

- Failure to do so may cause electric shock or fire due to electrical leakage resulting from insulation deterioration.

! Use the appliance only for its intended purpose, for ironing fabrics.

- Failure to do so may cause injury.

! Do not store the product in the following places.

- With high temperature or high humidity, or where fireworks are present.
- With water spray.
- Doing so may cause product deterioration or malfunction, or result in an accident or injury.

Anti-Calc system

- The built-in anti calc system in the water tank continuously reduces scale build up in the vaporizing chamber of the iron. This system makes it possible to use the steam function for a long period of time and prevents steam vents from clogging.
- Ordinary water can be used in this iron for a long time, and steam function doesn't weaken.

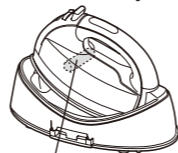

Anti calcium cassette
(In the water tank)

Automatic shut-off

- The iron will automatically shut itself off if the iron has been left on the power base more than about 10 minutes.
- Turn the iron back on
 - *Turn the iron back on to resume ironing, simply push the temperature select button until the red light appears at the desired temperature control indicator.
 - *When at automatic shut-off mode, if the supply power shuts off and resumes to normal, the iron will remain at automatic shut-off mode.



Anti-drip system (Automatic water seal)

Auto-drip system is built-in in the soleplate. when the temperature of the soleplate's surface drops to a certain temperature, the valve for the vaporizing chamber in the iron automatically closes and stops the water from going in further. This prevents water from spitting out the soleplate, staining the clothes. Besides it is unnecessary for you to heat the soleplate again and it will automatically dry, store the iron when it cooled.

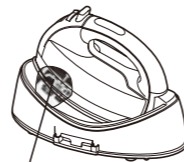

Auto-drip system

Parts identification

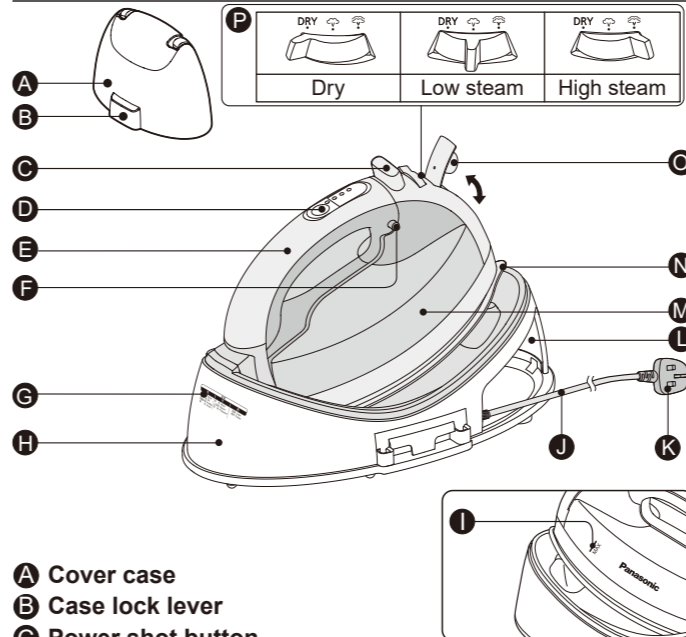

- A** Cover case
- B** Case lock lever
- C** Power shot button
- D** Temperature control pad
- E** Handle
- F** Water tank release button
- G** Fabric guide chart
- H** Power base
- I** Maximum water level indicator ("MAX" line)
- J** Power cord
- K** Power plug*

- L** Power cord storage compartment

- M** Water tank
- N** Soleplate

- O** Water fill cover

- P** Steam/dry selector

* Plug type may vary comply with respective country or region requirement.

D Temperature control pad

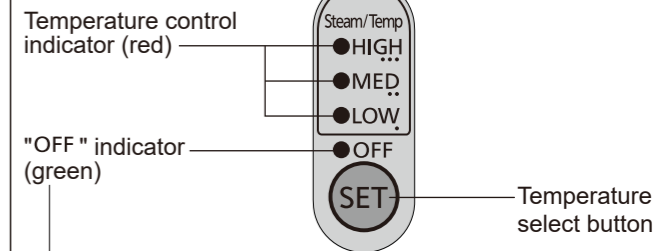

- Power off
 - Automatic shut-off(P08)
- To reheat your iron, simply push the temperature select button until the red light appears at the desired temperature control indicator.

Cordless irons

Place the iron on the power base to electrify, the soleplate temperature will be maintained. The iron soleplate retains heat which can be used for ironing.

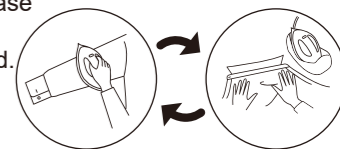

The soleplate temperature gradually decreases in the process of ironing, so place the iron back on the power base to reheat when setting garments on the ironing board.

How to use as a steam iron

1. Remove the cover case:
Place the unit on a firm and stable surface, while pull/press the case lock lever, lift the cover case to open.

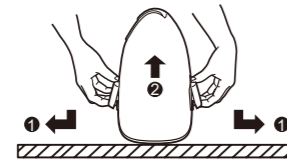

2. Move the steam/dry selector to "Dry" position.



3. Remove the water tank by pressing the water tank release button.
① Press the release button.
② Remove the water tank.

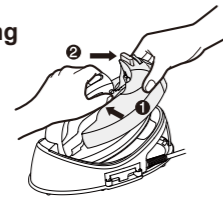

4. Open the water fill cover. Fill the water tank up to the "MAX" line.



5. Close the water fill cover. Re-install the water tank into the main unit. Push it until a click sound is heard.

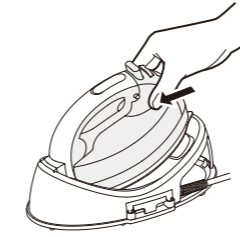

6. Take the power cord out of the power cord storage compartment, untie the power cord.

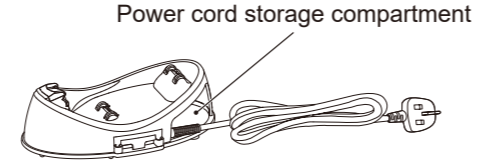

Notes:

- While filling the water tank with water, do not plug the power cord into an outlet.
- Do not overfill the water tank. Check the water level with the water tank held in its vertical position.
- Use pure tap water.
- Falling off may cause fracture of the water tank, thus resulting in water leakage. Please be careful.

7. Plug the power cord into an electrical outlet. Set the iron on the power base securely. Push the temperature select button until the temperature control indicator light for steam zone starts blinking.

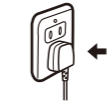

Notes:

- When using the steam, please set the temperature select scale to "MED" or "HIGH".
- For high steam, please set to "HIGH". Low temperature will lead to water leakage.
- Do not leave the iron unattended while it is connected to the electrical source.

8. a) Preheat the iron until the temperature control indicator light changes from blink to illumination (When the iron is placed on the power base during use, it is reheated as long as the temperature decreases, however the light will illuminate instead of blinking.)

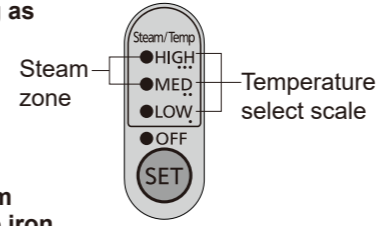

b) Move the steam/dry selector, select steam quantity; and start to iron.
c) Please confirm the water volume during use. Pull out the plug before refilling the iron according to the step 3-6.

Notes:

- The iron should be set on the power base securely for connecting to power supply. While not in use, please set back on the power base to maintain the selected temperature. Just put the iron into power base, don't put it at other place.
- * This iron must only be used with the power base provided.

- When steam does not come out enough during use, set the iron back on the power base to reheat it for approx. 30 seconds.

Steam/dry selector (switch as the following)

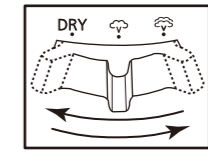

Dry | Low steam | High steam

Low steam:
for thin or delicate fabrics that require small amount of steam.

High steam:
for fabrics that require high amount of steam (i.e.thick materials, items with stubborn wrinkles.)

After use

- 1. After ironing, push the temperature select button until the "OFF" light turns on, pull out the plug. Move the steam/dry selector to "Dry" position.**
- 2. Press the water tank release button, take out the water tank. Empty water from the water tank.**
- 3. Re-install the water tank, keep the steam/dry selector in the "Dry" position.**

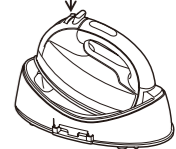
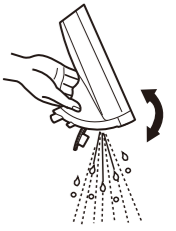

4. Set the iron back to the power base. Push the cover case down until a click sound is heard; then store the iron in a safe place.

- After ironing, while cool down and store; always keep the steam button in the "Dry" position.
- The iron can be stored in the cover case when it is still hot.

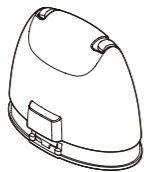

How to use the power shot and the vertical shot

For fabrics of thick materials and with stubborn wrinkles, and cleaning the steam vents at the same time.

1. Keep the steam/dry selector in the "Dry" position and set the temperature select button to "HIGH" zone, or some hot water will drop from the iron.
 2. Pump the power shot button after the indicator light changes from blink to illumination.
- The interval of pumping for the power shot should not be shorter than 2 seconds to avoid hot water dripping from the soleplate.
 - When the steam does not come out sufficiently at the beginning of use, pump the power shot button several times until the steam comes out.

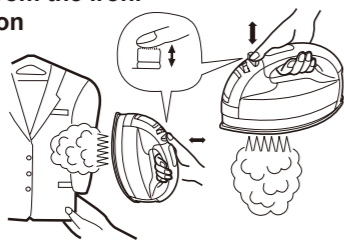

When using the vertical shot

Hang the garment on a clothes hanger. Hold the iron away from your body, close to but not touching the fabric. Pull the fabric tight with your free hand and pump the power shot button 2-5 seconds interval.

Notes:

- Never iron clothes on the body or point your iron at anyone when steaming.
- When steam does not come out enough during use, set the iron back on the power base to reheat it for approx. 30 seconds.

How to use as a dry iron

1. Remove the cover case same as step 1 of "How to use as a steam iron", move the steam/dry selector to the "Dry" position.
2. Set the iron on the power base securely, insert the appliance plug into the power base and plug the power plug into an electrical outlet.
3. According to «Fabric and ironing recommendations» push the temperature select button to the desired position. Preheat the iron until the temperature control indicator light changes from blink to illumination, and start to iron.
4. After ironing, set the iron back to the power base and pull out the plug. Push the cover case vertically until a click sound is heard; then store the iron in a safe place.

Fabric and ironing recommendations

Fabric	Temperature setting	Ironing recommendations
Acrylic Acetate	LOW	Dry iron on reverse side, or use a press cloth on top of fabric.
Nylon Silk		Dry iron on reverse side.
Polyester Rayon	MED	Dry iron on reverse side. To touch-up collars, cuffs, pockets, etc., iron lightly on right side.
Wool		Iron lightly on right side.
Cotton	HIGH	Steam ironing is suggested. Iron dark fabrics on reverse side to avoid unwanted sheen.
Linen		

Notes:

- For heat-sensitive fabric, use a press cloth on top of fabric, otherwise it will ruin or damage the clothes.
- Iron blended fabrics, setting the temperature according to lower-temperature fiber.
- Iron clothes with less heat resistance first while ironing the different kinds of cloth.

How to care for your iron

► Surface of the iron

- After unplugging and cooling the iron, simply wipe with a damp cloth and if necessary, use a neutral detergent.
- Never use any strong cleaners.

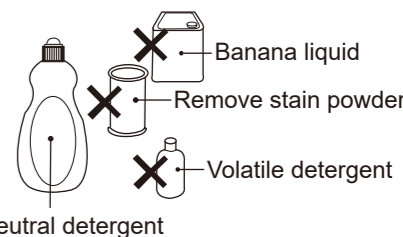

► Soleplate

- Starch and other residue may be easily removed from the soleplate with a damp cloth.
- To avoid scratching the surface, never use a metallic pad to clean the soleplate, and never place the iron on a rough surface.
- The best way to remove synthetic residue from the soleplate is to iron over an old cotton cloth rag after heating the iron.

Notes:

- Never use cleaners or steam iron detergent in the iron, since they may damage the working parts of the iron.
- Some odor may be released during initial use of the iron, however, this is normal and the odor will not effect to your clothes.

Self-cleaning

Cleaning the steam chamber of soleplate and steam vents with power shot, according to «How to use the power shot and the vertical shot»(P12), pump the power shot button several times until steam is invisible.



Frequently asked questions

Question	Answer
Why click sound or metallic sound can be heard while using or shaking the iron?	These sounds are made by the internal parts of the iron, leakage prevention, etc., moving slightly. This is normal.
Why do the clothes sometimes become brown after being ironed?	If there is laundry detergent remaining on the fabric, the clothes may become brown after being ironed.
Why are there white powder/particles coming out of the steam vents while using the steam function (especially when using "power shot")?	The powder/particles are hydrophilic treatment or impurities and minerals found in hard water, etc. These are not harmful and can be brushed off clothing.

Trouble shooting

Problem	Causes, Solution
No heating	<ul style="list-style-type: none"> ▶ Make sure the power plug and the appliance plug are fully plugged into a household outlet or the power base.
No steam	<ul style="list-style-type: none"> ▶ Fill the water tank with tap water up to maximum water level indicator. ▶ If there is no steam, set the steam/dry selector to the steam position, or set the temperature select button to "HIGH".
Poor steaming power	<ul style="list-style-type: none"> ▶ For poor steam, move the steam/dry selector several times, then reset to the steam position, set the temperature select button to "HIGH". ▶ Press the power shot button several times when the "power shot" appears insufficient. ▶ Wait until the temperature control indicator light changes from blink to illumination.
Water leaks from steam vents	<ul style="list-style-type: none"> ▶ Press the power shot button in intervals of at least 2-5 seconds when using the "power shot". ▶ Make sure the temperature control indicator setting is on "HIGH" position.
Clothes are marked	<ul style="list-style-type: none"> ▶ Empty the water tank and fill it with clean water. If using a container to fill the water, use a clean one. There may be contaminants in the iron.

Specifications

Model No.	NI-WL55
Power source	220-240 V ~ 50-60 Hz
Power consumption	1 680-2 000 W
Weight (approx.)	1.0 kg
Weight (with cover case) (approx.)	1.9 kg
Water tank capacity (approx.)	135 mL
Dimension (approx.)	(WxDxH) 288 × 180 × 210 mm

This iron is intended for household use only.

目錄

重要安全指示	17-20
防水垢功能	20
自動斷電功能	20
防滴漏功能	20
各部件名稱	21
電熨斗的使用方法	22-24
噴射蒸氣和垂直熨燙的使用方法	24
乾式電熨斗的使用方法	24
衣物纖維及熨燙方式	25
電熨斗的保養	25
常見問題	26
故障處理	26
規格	27

感謝您購買Panasonic的產品。
在使用本產品前，請仔細閱讀本說明書並妥善保管，以備將來參考。

重要安全指示

為減少受傷、死亡、觸電、火災以及財產損壞的危險，請務必遵守以下安全注意事項。

標誌說明

以下標誌用於對因無視標誌說明和使用不當而導致的危險、傷害和財產損失的程度進行分類和描述。

警告 如果您沒有遵照此指示操作，您可能會受到嚴重的傷害甚至死亡。

注意 您必須注意，否則潛在的危險可能使您受到輕度的傷害或損壞您的物品。

以下標誌用於對需要遵循的說明的種類進行分類和描述。

禁止 此標誌用於提醒用戶禁止採取的操作步驟。

注意 此標誌用於提醒用戶注意為了安全操作本產品而必須遵循的操作步驟。

警告

禁止 如果電源插頭損壞、過熱或插入家用電源插座的電源插頭鬆動時，請勿使用。
- 否則可能會導致觸電或因短路而引起火災。

禁止 在本產品接通電源期間，請勿讓產品處於無人看管的狀態。
- 否則可能會引起火災。

禁止 切勿在手濕的情況下將電源插頭插入到家用電源插座或從家用電源插座中拔出。
- 否則可能會導致觸電或受傷。

禁止 請勿損壞、改造或用力彎曲、拉扯、扭曲電源線，也不要放置任何重物在電源線上或擠壓到電源線。
- 否則可能會導致觸電或短路引起火災。

禁止 請勿在存放時將電源線纏繞在本體上。
- 否則可能導致電源線斷線，發生觸電，或由於短路而導致火災。

禁止 請勿在捆著電源線的狀態下使用。
- 否則可能導致觸電或火災。

禁止 不要在手濕的時候使用本產品。
- 否則可能會導致觸電或短路引起火災。

禁止 不要讓產品靠近易燃物品(如汽油)。
- 否則可能會引起爆炸或火災。

禁止 請勿讓電源線接觸電熨斗的高溫表面。
- 否則可能導致觸電或火災。

禁止 請勿改裝、拆卸或修理本產品。
- 否則可能會因為異常操作而導致火災或傷害，請務必委託本公司指定的維修店修理。

禁止 請不要把電熨斗浸入水中或其他液體中。請勿直接通過水龍頭給電熨斗加水。
- 否則可能因短路導致燙傷、觸電或造成火災。

警告

- ⊘ 如果本產品發生跌落、有可見的損壞跡像或有滲漏現象，則不能使用。
-應送指定的維修店修理。

- ⊘ 輸入電壓必須符合產品電源座上標明的額定電壓。
請將電源插頭完全插入插座中。
-否則可能會導致觸電或火災。

- ⊘ 加水時，請務必將水箱取出進行加水。將水箱裝回底部時，請確保放置妥當。
-否則可能導致觸電。

- ⊘ 電熨斗必須與隨機提供的電源座一起使用。
不使用電熨斗時，務必將電熨斗牢固地放置在電源座上。
-否則可能會導致產品掉落、火災、受傷或燙傷。

- ⊘ 定期清潔插頭，以防止灰塵堆積。
 - 請拔下插頭，並用乾布擦拭。
-否則可能導致意外的發生或受傷。

- ⊘ 發生異常和故障時，請立即停止使用並拔下電源插頭。
<異常或故障的例子>
 - 電熨斗可能停止運作，電源線或電源插頭異常發熱或變色。
 - 電熨斗變形或有燒焦的氣味。
-請立即委託本公司授權的維修站進行檢查或維修。

- ⊘ 本產品不宜供肢體、感官或精神上有殘疾者、或缺乏經驗和知識者（包括兒童）使用，必須有監護者從旁監督並對本產品的使用加以指導，且對使用者的安全能承擔責任。應照看好兒童，確保他們不嬉玩本產品。
-否則可能導致意外的發生或受傷。

- ⊘ 如果電源軟線損壞，為避免危險，必須由製造商或其維修部或類似的專業人員來更換。
-否則可能導致意外的發生或受傷。

- ⊘ 本產品必須穩固的放在電源座上，且電源座放置的平面必須是平坦和穩固的。當水平使用本產品時，必須在穩定、平坦的平面使用。
 - 如果放置在毛茸茸的地毯或其他不平穩的地方，該產品可能會因跌落導致地毯損壞，亦可能讓使用者或導致他人受傷或燙傷。

注意

- ⊘ 使用期間，切勿用手接觸高溫表面（如底板表面、電熨斗任一側及附近的高溫部位）。
 - 請勿將手、腳等部位置於熨衣板下方。
 - 請勿將產品置於手上、膝蓋或身體其他部位。
 - 當產品的一部分從熨衣板伸出時，不要使用蒸氣。
-否則可能導致燙傷。

- ⊘ 請勿將針或其他類似物品插入電熨斗，或將其用於插著縫紉針或其他類似物品的衣物上。
-否則可能導致這些物品插入產品中，並因此造成火災。

注意

- ⊘ 請勿在水箱中加入香水、醋、澱粉、除垢劑、熨燙輔助劑或其他化學物品。（本產品僅適用常溫的自來水。）
-否則可能會沾染衣物，使衣物變色。

- ⊘ 在使用過程中不要觸摸蒸氣或“噴射蒸氣”。
 - 當使用蒸氣可以滲透的熨衣板時，不要將手、腳等部位置於熨衣板下方。
 - 不要直接噴蒸氣到手、膝蓋或身體的其他部位。
 - 當產品的一部分從熨衣板伸出時，不要使用蒸氣或“噴射蒸氣”。
 - 不要熨燙穿在身上的衣物。

- ⊘ 請勿讓自己或他人太靠近底板，因為蒸氣可能意外自電熨斗噴出。
-否則可能導致燙傷或受傷。

- ⊘ 切勿將本產品用於織物以外的物品。
-否則可能會導致其損壞。

- ⊘ 除非電熨斗已完全冷卻，否則請勿收納。
-否則可能導致燙傷。

- ⊘ 不要傾斜或將電熨斗劇烈地來回擺動。
-否則可能因熱水濺出而導致燙傷。

- ⊘ 請勿在電源線扭曲的狀態下進行收納。
-否則可能導致電源線斷線，發生燙傷、觸電或由於短路而導致火災。

- ⊘ 請勿連續快速地重複操作噴射蒸氣按鈕。
-如果重複操作的間隔少於2秒，熱水濺出或會導致燙傷。

- ⊘ 如果噴射蒸氣強度低，請勿按壓噴射蒸氣按鈕。
-否則可能因熱水濺出而導致燙傷。

- ⊘ 請勿使用市面上的任何熨燙配件。
-否則可能會因為錯誤操作而導致燙傷或者衣物損壞。

- ⊘ 請勿在下列地方使用本產品。
 - 請勿在不耐高溫或不防潮的牆壁或家具附近使用。
 - 可能造成牆壁或家具損壞。
 - 高溫、潮濕和過多灰塵處。
 - 可能導致火災或觸電。
 - 油煙的環境，例如廚房。
 - 產品可能因油煙而受腐蝕，造成受傷或觸電，且短路可能導致火災。
 - 存在易燃氣體的地方。
 - 可能導致冒煙或著火。

- ⊘ 切勿以相反的方向手持電熨斗來使用。
-否則可能會因操作錯誤造成漏水而燙傷。

- ⊘ 穿戴手套時請勿使用蒸氣，蒸氣可能穿透手套。
-否則可能導致燙傷。

⚠ 注意

- ❗ 請在濕潤的衣物(噴霧潤濕)上使用乾式熨燙。
-否則可能會損壞衣物。
- ❗ 使用後，請將水箱的水排空。
-否則產品在下次使用時會有熱水濺出而導致燙傷。
- ❗ 將插頭拔出時必須抓住插頭，不能拉電源線或用濕手觸及電源線。
-否則可能導致電源線斷線，發生燙傷、觸電、或由於短路而導致火災。
- ❗ 熨燙以下衣物時，先在不顯眼的區域測試，或在衣物上鋪一塊布，以防在衣物上留下燙痕。
 - 昂貴或特殊加工面料(天鵝絨、腈綸、尼龍、羊絨等)。
 - 織物上有“低熱”或“中溫”指示的標籤的，或深色織物。-否則可能會損壞衣物。
- ❗ 水箱注滿水之前，電源插頭必須從插座移除。此外，倒水、清潔或未使用時，須拔除電源插頭。
-否則可能導致觸電或因電源線絕緣層劣化，而造成火災。
- ❗ 使用本產品僅供其預期用途，即熨燙布料。
-否則可能會導致受傷。
- ❗ 請勿將產品存放於下列環境中。
 - 高溫或高濕或有炮竹的地方。
 - 有灑水裝置處。-否則可能導致產品劣化或故障，或導致意外或受傷。

防水垢功能

- 水箱內的內置防水垢裝置能減少電熨斗汽化室內積聚的水垢。此系統可延長蒸氣功能的使用時間，防止蒸氣孔堵塞。
- 一般自來水也能長期使用，而不降低蒸氣性能。

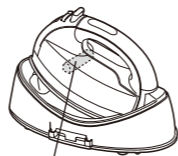

防水垢裝置
(水箱內)

自動斷電功能

- 電熨斗放在通電的電源座上靜止約 10 分鐘後，加熱電路會自動斷電。
- 再通電
 - * 若要再通電，按溫度選擇按鈕至所需要的溫度。
 - * 在自動斷電狀態下遇到停電再通電情況時，電熨斗會處於自動斷電狀態。

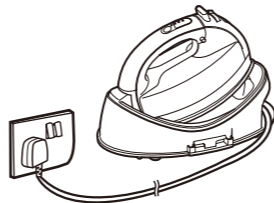

防滴漏功能

本型號配備防滴漏裝置。底板表面的溫度降低至一定溫度時，電熨斗汽化室閥門將自動關閉防止水流出。這可防止電熨斗冷卻後未汽化的水從底板噴出。使用此系統，無需等待汽化室內部完全變乾即可存放電熨斗。

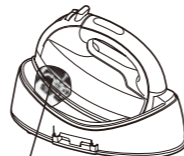

防滴漏裝置

各部件名稱

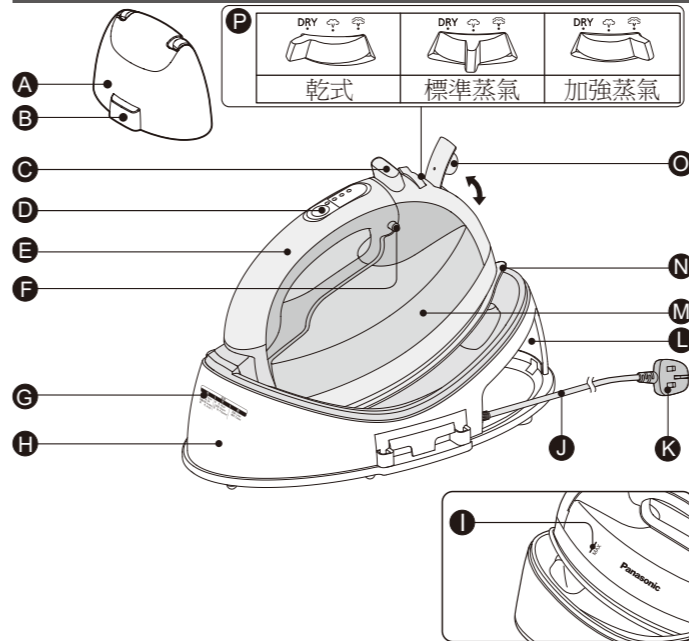

- | | | |
|-----------|-----------------|--------|
| A 收藏箱 | H 電源座 | N 底板 |
| B 鎖定按鈕 | I 最大水位線標識 (MAX) | O 注水口蓋 |
| C 噴射蒸氣按鈕 | J 電源線 | P 蒸氣旋鈕 |
| D 溫度選擇按鈕 | K 電源插頭* | |
| E 把手 | L 電源線收納處 | |
| F 鎖定扣 | M 水箱 | |
| G 調溫刻度對照表 | | |
- * 插頭形狀根據不同國家或地區要求而異。

D 溫度選擇按鈕

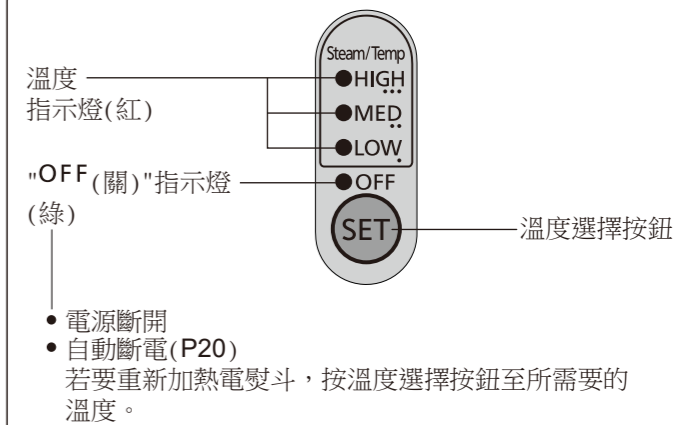

蒸氣電熨斗(無線)

電熨斗放在電源座上通電，底板溫度就會得以維持。使用電熨斗時就可以利用底板所蓄熱量進行熨燙。在熨燙過程中，由於底板溫度會不斷下降，故在熨燙板上整理衣物時，請將電熨斗放回電源座重新加熱。

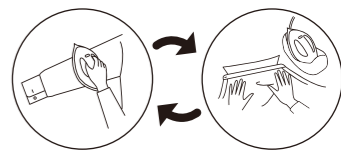

電熨斗的使用方法

1. 取出收藏箱：將整個產品放在桌面上，左右拉開兩側的鎖定按鈕後向上提。

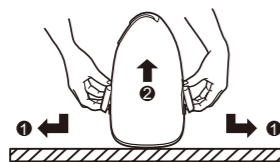

2. 將蒸氣旋鈕撥到“DRY”位置。



3. 按下鎖定扣，取下水箱。

- 1 按下鎖定扣。
- 2 取下水箱。

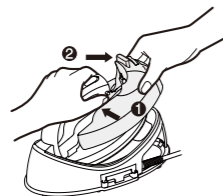

4. 打開注水口蓋，給水箱加水，最多加到“MAX(滿水)”標記處。



5. 關閉注水口蓋，裝上水箱，直至聽到“咔嚓”的聲音。

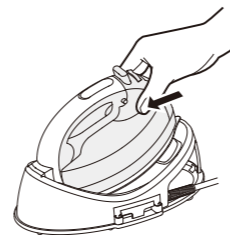

6. 將電源線從電源線收納袋中取出，解開電源線，將電源線插孔接入電源座。

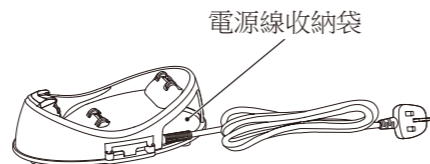

注意：

- 給水箱加水時，電源插頭不能插入家用電源插座。
- 切勿將水箱裝得太滿，注意豎立水箱觀察水量。
- 要使用乾淨的自來水。
- 水箱從高度跌落，會導致水箱破裂漏水，請注意使用。

7. 將電源插頭插入家用電源插座，接通電源。將電熨斗確實放入電源座。把溫度選擇按鈕按到可產生蒸氣的溫度區域，溫度表示指示燈開始閃爍。

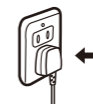

注意：

- 使用蒸氣時，請將調溫刻度設定為“MED(中)”或者“HIGH(高)”位置。
- 使用加強蒸氣或噴射蒸氣時，應選擇蒸氣溫度區域的“HIGH(高)”位置，否則會漏水。
- 電熨斗接通電源期間，使用者不能離開。

8. a) 待溫度指示燈從閃爍變為長亮(電熨斗在使用過程中，溫度下降再加熱時，燈不再閃爍)。

b) 撥動蒸氣旋鈕，選擇所需要的蒸氣檔位，即可開始熨衣。

c) 在使用過程中注意觀察水量。在給水箱注水前必須將電熨斗的電源插頭從插座上拔掉並參照步驟3-6加水。

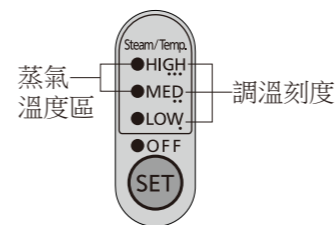

注意：

- 電熨斗裝牢於電源座上才能供電；不熨衣時請將電熨斗放回電源座加熱，以保持所選溫度；電熨斗只能放在電源座上，請勿放於其他地方。
* 必須使用附送的電源座。

- 在使用過程中蒸氣不足時，請將電熨斗放回電源座再次加熱約 30 秒。

蒸氣旋鈕(如下圖切換)

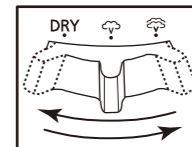

乾式(關)|標準蒸氣|加強蒸氣

標準蒸氣：適用於只需少量蒸氣熨燙的薄布料及混紡布料。

加強蒸氣：適用於需要較多蒸氣熨燙的厚布料及皺褶嚴重的布料。

使用後

1. 熨衣完畢，按動溫度選擇按鈕到“OFF(關)”燈閃爍，然後拔出電源插頭及電源插孔。並將蒸氣旋鈕撥到“DRY”位置。

2. 按下鎖定扣取下水箱。徹底倒空水箱中的水。

3. 裝好水箱，將蒸氣旋鈕保持在“DRY”位置。

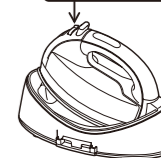

4. 將電熨斗放回電源座，將收藏箱垂直壓入電源座直到聽到“喀擦”的聲音，然後將電熨斗放於安全處保管。

- 電熨斗使用後，在冷卻和保管時，應將蒸氣旋鈕保持在“DRY”位置。
- 即使電熨斗是熱的也可以收藏。

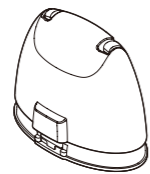

噴射蒸氣和垂直熨燙的使用方法

適用於特厚布料及難於消除皺褶的布料，在使用的同時清洗蒸氣孔。

1. 使用噴射蒸氣功能時，將蒸氣旋鈕撥到“DRY”位置。將溫度選擇按鈕設定為“HIGH (高)”檔，否則可能有熱水滴出。
2. 待溫度指示燈從閃爍變為長亮，即可按壓噴射蒸氣按鈕。

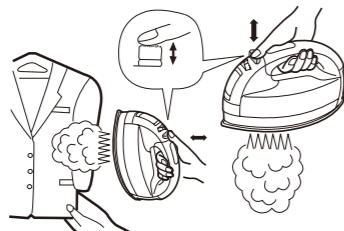

• 為了防止熱水從底板滴出，按動噴射按鈕的間隔不能少於 2 秒。

• 如果在剛開始使用時蒸氣未充分噴出，請多次按壓噴射蒸氣按鈕，直到蒸氣噴出。

使用垂直噴射蒸氣時
將衣物掛在衣架上，然後將電熨斗離開身體遠一些，使其靠近衣物但不接觸它。熨燙多皺褶衣物時，一手拉緊衣物並隔 2-5 秒按動噴射按鈕。

注意：

- 不要對人身體部分和穿在身上的衣物使用噴射蒸氣。
- 在使用過程中蒸氣不足時，請將電熨斗放回電源座再次加熱約 30 秒。

乾式電熨斗的使用方法

1. 按照電熨斗的使用方法步驟1取出收藏箱，將蒸氣旋鈕撥到“DRY”位置。
2. 在電熨斗確實放入電源座的情況下，將電源插頭插入家用電源插座，接通電源。
3. 根據電源座上《調溫刻度對照表》，按動溫度選擇按鈕至適當的溫度位置，待溫度指示燈從閃爍變為長亮，即可進行熨衣。
4. 熨衣完畢，請即拔出電源插頭，將電熨斗放回電源座，再將收藏箱垂直壓入電源座後放於安全處保管。

衣物纖維及熨燙方式

衣物纖維	溫度設定	較好的熨燙方式
腈綸 醋酸纖維	低	乾熨衣物背面或墊布在衣物上熨燙。
尼龍 絲綢		乾熨衣物背面。
嫘紮 聚酯纖維	中	乾熨衣物背面；熨衣領、衣袖、口袋時，可輕輕地熨燙衣物正面。
羊毛		輕輕地熨燙衣物正面。
棉布	高	宜採用蒸氣熨燙，可根據衣物的厚度和皺褶程度進行噴霧，對黑色衣物應熨燙背面，以免出現“鏡面”現象。
亞麻		

注意：

- 對於熱敏感的布料，應墊布在衣物上熨燙，以免變形或損壞。
- 熨混紡衣物時，應根據耐熱性較差的纖維來選擇溫度。
- 熨燙不同布料的衣物時，先熨燙耐熱性較差的衣物。

電熨斗的保養

► 電熨斗外表面

- 拔出電源插頭且電熨斗冷卻後，只需使用濕抹布擦拭即可。如有需要，請使用中性洗滌劑。
- 切勿使用任何強力清潔劑。



► 底板

- 使用濕布可輕鬆去除底板上的漿粉和其他殘留物。
- 為避免刮花表面，切勿使用金屬墊片清潔底板，也切勿將電熨斗放置在粗糙的表面上。
- 去除底板上合成面料殘留物的最佳方法是加熱電熨斗後，熨燙一塊舊棉布。

注意：

- 切勿使用清潔器具清潔電熨斗內部，它們可能會損壞電熨斗的內部部件。
- 首次使用電熨斗時，可能會產生異味，這是正常現象，且這些異味不會黏附在您的衣服上。切勿使用蒸氣電熨斗清潔產品清潔電熨斗內部，它們可能會損壞電熨斗的內部部件。

自動清洗

利用噴射蒸氣清洗底板汽化室和蒸氣孔。參照第 24 頁的《噴射蒸氣和垂直熨燙的使用方法》，多次按動蒸氣噴射按鈕直到無蒸氣噴出。



常見問題

問題	解答
使用或搖動電熨斗時，為什麼會聽到咔嚓聲或金屬聲？	▶ 這些聲音是由電熨斗的內部部件、防漏水系統等輕微移動產生的。這是正常的。
為什麼有時候衣服熨燙後會變成棕色？	▶ 如果衣物上有清潔殘留物，熨燙後衣物可能會變成棕色。
使用蒸氣功能(尤其是使用噴射蒸氣)時，為什麼蒸氣孔會流出白色粉末/顆粒？	▶ 粉末/顆粒是硬水中的雜質和礦物質。這種粉末/顆粒無害，可以從衣服上撥走。

故障處理

故障	原因，處理方法
底板不熱	▶ 請確認電源插頭和電源線插孔是否插入插座接通電源。
無蒸氣	▶ 按指示加水至“MAX(滿水)”位置。 ▶ 無蒸氣時，將蒸氣旋鈕設定到蒸氣的位置，或者將溫度選擇按鈕設置到“HIGH(高)”位置。
蒸氣/噴射量少	▶ 蒸氣難以噴出時，請多次左右來回撥動蒸氣/乾式旋鈕，然後設定到蒸氣位置，設置溫度選擇按鈕到“HIGH(高)”。 ▶ 使用噴射蒸氣功能時，如果蒸氣強度減弱，請多次按壓噴射蒸氣按鈕。 ▶ 請等待溫度指示燈從閃爍變為長亮。
漏水/熱水飛濺	▶ 使用噴射蒸氣時，按動噴射蒸氣按鈕的時間間隔至少為 2 秒以上。 ▶ 確保設置溫度選擇按鈕到“HIGH(高)”位置。
熨衣後衣服出現污漬	▶ 電熨斗或注水容器可能有污染物，請清理乾淨電熨斗水箱並注入乾淨的自來水。

規格

型號	NI-WL55
額定電源	220-240 V ~ 50-60 Hz
額定消耗電功率	1 680-2 000 W
產品重量(約)	1.0 kg
水箱容量(約)	135 mL
產品重量(含收藏箱)(約)	1.9 kg
產品尺寸(約)	(寬×深×高) 288 × 180 × 210 mm

本產品僅限於家庭使用。

Arahan Penggunaan
(Penggunaan Rumah Sahaja) Seterika Stim Tanpa Wayar
No. Model NI-WL55

Kandungan

Langkah peringatan-----	29-33
Sistem Anti-Kalk / Anti-Kerak-----	33
Penutupan automatik-----	33
Sistem Anti-titisan (Kedapan air automatik)-----	33
Pengenalpastian bahan-----	34
Cara penggunaan sebagai seterika stim-----	35-37
Cara penggunaan power shot dan tembakan menegak-----	37
Cara penggunaan sebagai seterika kering-----	37
Cadangan pabrik dan penyeterikaan-----	38
Cara penjagaan seterika anda-----	38
Soalan yang kerap ditanya-----	39
Penyelesaian masalah-----	39
Spesifikasi-----	40



Terima kasih kerana membeli produk Panasonic ini.
Sebelum menggunakan unit ini, sila baca arahan-arahan dengan teliti dan simpan buku panduan ini untuk rujukan masa depan.

Langkah peringatan



Bagi mengurangkan risiko kecederaan, kehilangan nyawa, kejutan elektrik, kebakaran dan kerosakan kepada harta benda, sentiasa mematuhi langkah-langkah keselamatan berikut.

Penjelasan simbol

Simbol-simbol berikut digunakan untuk mengklasifikasi dan menerangkan tahap bahaya, kecederaan dan kerosakan harta benda yang disebabkan apabila denotasi diabaikan dan penggunaan yang salah dilakukan.







 AMARAN	Menandakan potensi bahaya yang boleh mengakibatkan kecederaan serius atau kematian.
 PERINGATAN	Menandakan bahaya yang boleh mengakibatkan kecederaan kecil atau kerosakan barang kepunyaan anda.

Simbol-simbol berikut digunakan untuk mengklasifikasi dan menerangkan jenis arahan yang perlu dipatuhi.

	Simbol ini digunakan untuk mengingatkan pengguna terhadap prosedur pengendalian tertentu yang tidak boleh dilakukan.
	Simbol ini digunakan untuk mengingatkan pengguna terhadap prosedur pengendalian tertentu yang mesti diikuti supaya dapat mengendalikan unit ini dengan selamat.

AMARAN

-  **Jangan gunakan seterika apabila palam kuasa atau kord kuasa rosak atau panas. Jangan sekali-kali menggunakan seterika sekiranya palam kuasa dipasang longgar di dalam soket.**
 - Berbuat demikian boleh mengakibatkan kejutan elektrik atau kebakaran disebabkan oleh litar pintas.

-  **Jangan meninggalkan seterika tanpa pengawasan semasa ia bersambung dengan soket.**
 - Berbuat demikian boleh mengakibatkan kebakaran.
-  **Jangan sambung atau memutuskan sambungan palam kuasa ke soket dengan tangan basah.**
 - Berbuat demikian boleh mengakibatkan kejutan elektrik atau kecederaan.
-  **Jangan rosakkan, mengubah suai, membengkok, menarik, atau memintal kord kuasa. Jangan letakkan apa-apa yang berat di atas atau memicit kord kuasa.**
 - Berbuat demikian boleh mengakibatkan kejutan elektrik atau kebakaran disebabkan oleh litar pintas.
-  **Jangan balut kord kuasa di sekeliling seterika apabila menyimpannya.**
 - Berbuat demikian boleh menyebabkan kerosakan kepada wayar kord dan boleh menyebabkan kejutan elektrik atau kebakaran disebabkan oleh litar pintas.
-  **Jangan gunakan kord kuasa yang diikat.**
 - Berbuat demikian boleh menyebabkan kebakaran atau kejutan elektrik.
-  **Jangan gunakan seterika dengan tangan basah.**
 - Berbuat demikian boleh mengakibatkan kejutan elektrik atau kebakaran disebabkan oleh litar pintas.
-  **Jangan gunakan berhampiran bahan mudah terbakar (seperti benzin).**
 - Berbuat demikian boleh mengakibatkan letupan atau kebakaran.

⚠️ AMARAN

- ⊘ Jangan biarkan kord kuasa menyentuh permukaan panas seterika.
 - Berbuat demikian boleh mengakibatkan kejutan elektrik atau kecederaan.
- ⊘ Jangan sekali-kali mengubah suai, menanggalkan, atau membaiki sendiri peralatan.
 - Melakukannya boleh menyebabkan percikan api atau kecederaan disebabkan oleh pengendalian tidak normal. Hubungi ejen servis yang sah untuk kerja baik pulih.
- ⊘ Jangan rendam seterika dalam air atau cecair lain. Jangan bekalkan air ke unit secara terus dari kepala paip.
 - Melakukannya boleh mengakibatkan kelecuman, kejutan elektrik atau kebakaran disebabkan oleh litar pintas.
- ⊘ Seterika ini tidak boleh digunakan jika ia telah jatuh dan terdapat tanda atau kerosakan yang boleh dilihat atau jika ia mengalami kebocoran.
 - Rujuk servis kepada kakitangan servis yang sah.
- ⚠️ Sentiasa pastikan peralatan ini dikendalikan pada sumber kuasa elektrik yang sepadan dengan voltan yang disenaraikan pada seterika. Masukkan palam kuasa sepenuhnya.
 - Kegagalan untuk berbuat demikian boleh menyebabkan kebakaran atau kejutan elektrik.
- ⚠️ Pastikan untuk mengeluarkan tangki air ketika menambah air; pastikan untuk memasang semula tangki air ke tempatnya semasa memasangnya kembali ke tapak.
 - Kegagalan berbuat demikian boleh menyebabkan kejutan elektrik.

- ⚠️ Seterika mesti digunakan dengan tapak kuasa yang dibekalkan sahaja. Apabila seterika tidak digunakan, sentiasa letakkan seterika dengan kukuh ke dalam tapak kuasa.
 - Kegagalan untuk melakukannya boleh mengakibatkan seterika jatuh, berlaku kebakaran, kecederaan atau melecir.
- ⚠️ Cuci palam kuasa dengan kerap bagi mencegah habuk daripada terkumpul.
 - Cabut palam dan lap dengan kain kering.
 - Kegagalan untuk melakukannya boleh mengakibatkan kemalangan atau kecederaan.
- ⚠️ Segera hentikan dan cabut palam kuasa jika berlaku ketaknormalan atau Contoh ketaknormalan:
 - Seterika berhenti secara berkala, palam kuasa atau palam kuasa menjadi terlalu panas atau berubah warna.
 - Seterika menjadi ter bengkok atau berbau hangat.
 - Rujuk servis kepada kakitangan servis yang sah.
- ⚠️ Peralatan ini tidak boleh digunakan oleh individu (termasuk kanak-kanak) dengan kekurangan keupayaan fizikal, deria atau mental, atau kekurangan pengalaman dan pengetahuan, melainkan mereka telah diberikan penyeliaan atau arahan berkaitan penggunaan oleh individu yang bertanggungjawab terhadap keselamatan mereka. Kanak-kanak perlu dipantau untuk memastikan mereka tidak bermain dengan peralatan ini.
 - Kegagalan untuk melakukannya boleh mengakibatkan kemalangan atau kecederaan.

⚠️ AMARAN

- ⚠️ Jika kord kuasa rosak, ia mesti digantikan oleh pengilang, pusat servis atau orang berkelayakan seumpamanya bagi menghindari sebarang bahaya.
 - Kegagalan untuk melakukannya boleh mengakibatkan kemalangan atau kecederaan.
- ⚠️ Kepala seterika hendaklah diletakkan dengan betul di atas tapak kuasa dan tapak kuasa hendaklah diletakkan di atas rata dan kukuh. Apabila produk ini digunakan sebagai seterika stim, seterika mesti digunakan dan diletakkan di atas permukaan rata dan stabil.
 - Plat tapak mungkin tercalar, malah kecederaan atau melecir boleh berlaku sekiranya kepala seterika terjatuh.

⚠️ PERINGATAN

- ⊘ Jangan sentuh permukaan panas (misalnya permukaan plat tapak, mana-mana bahagian seterika dan kawasan panas sekitarnya) semasa penggunaan.
 - Jangan letakkan tangan, kaki anda dll. di bawah papan menggosok.
 - Jangan letakkan peralatan pada tangan, lutut atau mana-mana bahagian badan anda.
 - Jangan gunakan stim bila seterika terjulur sebahagiannya daripada papan menggosok.
 - Berbuat demikian boleh mengakibatkan kelecuman.
- ⊘ Jangan masukkan pin atau jarum ke dalam kepala penstim atau menggunakan produk pada pakaian dengan jarum menjahit atau seumpamanya.
 - Melakukan demikian boleh menyebabkan barang-barang ini masuk ke dalam produk, dan seterusnya menyebabkan kebakaran.

- ⊘ Jangan tambah pewangi, cuka, kanji, agen penyahkerak, bahan bantu penyeterikaan atau bahan kimia lain dalam tangki air. (Gunakan air paip bersuhu normal sahaja di dalam seterika.)
 - Berbuat demikian akan menyebabkan melecir dan menjadi kotor disebabkan oleh produk yang rosak.
- ⊘ Jangan sentuh stim atau "power shot" semasa penggunaan.
 - Apabila menggunakan papan menggosok yang boleh ditembusi oleh stim melaluinya, jangan letakkan tangan, kaki anda dsb, di bawah papan menggosok.
 - Jangan halakan stim ke arah tangan, lutut, atau mana-mana bahagian badan yang lain.
 - Jangan gunakan stim atau "power shot" bila seterika terjulur sebahagiannya daripada papan menggosok.
 - Jangan menggosok pakaian yang anda sedang anda pakai.
- ⊘ Jangan letakkan plat tapak terlalu hampir dengan anda atau orang lain kerana stim boleh meletup dengan tiba-tiba daripadanya.
 - Berbuat demikian boleh mengakibatkan kelecuman atau kecederaan.
- ⊘ Jangan gunakan seterika dengan pengecualian pabrik.
 - Kegagalan untuk berbuat demikian boleh mengakibatkan kerosakan.
- ⊘ Jangan simpan seterika sehingga ia telah sejuk sepenuhnya.
 - Berbuat demikian boleh mengakibatkan kelecuman.
- ⊘ Jangan sengetkan atau menggerakkan seterika secara ganas ke depan dan ke belakang.
 - Berbuat demikian boleh menyebabkan kelecuman disebabkan oleh kebocoran air panas.

⚠ PERINGATAN

- ⊘ **Jangan simpan kord kuasa bergulung dengan bucu yang tajam.**
 - Keadaan ini boleh merosakkan kord.
- ⊘ **Jangan tekan butang power shot berulang kali dan dengan cepat.**
 - Jika melakukan operasi berulang dalam tempoh kurang daripada 2 saat, kelecuman akibat kebocoran air panas mungkin berlaku.
- ⊘ **Jika kekuatan tembakan menjadi lemah, jangan tekan butang "power shot".**
 - Berbuat demikian boleh menyebabkan kelecuman disebabkan oleh kebocoran air panas.
- ⊘ **Jangan gunakan apa-apa aksesori seterika yang terdapat di pasaran.**
 - Melakukannya boleh menyebabkan terbakar atau kecederaan disebabkan oleh pengendalian yang salah.
- ⊘ **Jangan gunakan produk di tempat berikut.**
 - **Berhampiran dinding atau perabot yang tidak boleh menahan suhu atau kelembapan yang tinggi**
 - Berbuat demikian boleh merosakkan dinding atau perabot.
 - **Dengan suhu tinggi, kelembapan tinggi dan terlalu banyak habuk**
 - Melakukannya boleh menyebabkan kebakaran atau kejutan elektrik.
 - **Dengan asap berminyak, seperti dapur**
 - Jika tidak, produk mungkin terkakis oleh asap berminyak, lalu mengakibatkan kecederaan atau kejutan elektrik dan kebakaran mungkin disebabkan oleh litar pintas.
 - **Apabila gas mudah terbakar wujud**
 - Berbuat demikian boleh menyebabkan pengeluaran asap atau nyalaaan.

- ⊘ **Jangan gunakan seterika secara bertentangan arah.**
 - Melakukannya boleh menyebabkan kelecuman disebabkan oleh kebocoran air akibat pengendalian yang salah.
- ⚠ **Jangan guna stim bila memakai sarung tangan yang boleh ditembusi oleh stim.**
 - Berbuat demikian boleh mengakibatkan kelecuman.
- ⚠ **Gunakan seterika kering pada pakaian lembap (semburan kabus).**
 - Kegagalan untuk berbuat demikian boleh merosakkan pakaian.
- ⚠ **Keringkan air dari tangki air selepas penggunaan.**
 - Kegagalan berbuat demikian boleh menyebabkan kebocoran air daripada plat tapak apabila seterika digunakan pada masa seterusnya.
- ⚠ **Putuskan sambungan palam kuasa dengan memegang wayar dan bukannya menarik kord kuasa.**
 - Kegagalan melakukannya boleh memutuskan kord kuasa dan boleh menyebabkan kelecuman, kejutan elektrik, atau kebakaran disebabkan oleh litar pintas.
- ⚠ **Apabila menggunakan ke atas fabrik berikut, uji di kawasan yang tersembunyi, atau letakkan kain lain di atas fabrik untuk mengelakkan kain daripada meninggalkan kesan.**
 - Fabrik mahal atau fabrik yang diproses khas (baldu, akrilik, nilon, kashmir, dsb.)
 - Fabrik yang dilabelkan sebagai "haba rendah" atau "haba sederhana", atau fabrik berwarna gelap.
 - Kegagalan untuk berbuat demikian boleh merosakkan pakaian.

⚠ PERINGATAN

- ⚠ **Palam mesti dicabut dari soket alur keluar sebelum tangki simpanan air diisi dengan air. Di samping itu, cabut palam kuasa semasa pengosongan, pencucian dan produk tidak digunakan.**
 - Kegagalan untuk berbuat demikian boleh menyebabkan kejutan elektrik atau kebakaran disebabkan oleh kebocoran elektrik akibat daripada kemerosotan penempatan.
- ⚠ **Gunakan peralatan untuk tujuan yang dicadangkan sahaja, iaitu untuk menggosok fabrik.**
 - Kegagalan berbuat demikian boleh mengakibatkan kecederaan.
- ⚠ **Jangan simpan produk di tempat berikut.**
 - **Dengan suhu tinggi atau kelembapan tinggi, atau apabila bunga api wujud**
 - Berbuat demikian boleh menyebabkan kemerosotan produk atau kegagalan produk, atau menyebabkan kemalangan atau kecederaan.

Sistem anti kalk

- Sistem anti-kalk yang terbina dalam tangki air secara berterusan mengurangkan pembentukan kerak dalam kebu penjanaan wap seterika. Sistem ini membolehkan penggunaan fungsi stim untuk jangka masa yang panjang dan mencegah saluran wap daripada tersumbat.
- Air biasa boleh digunakan di dalam seterika ini untuk jangka panjang dan fungsi stim tidak menjadi lemah.

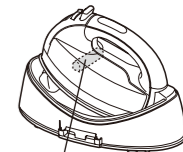

Kaset anti-kalsium (Di dalam tangki air)

Penutupan automatik

- Seterika akan tertutup sendiri secara automatik sekiranya seterika telah ditinggalkan pada tapak kuasa lebih daripada kira-kira 10 minit.
- Hidupkan kembali seterika
 - *Hidupkan kembali seterika untuk menyambung menyeterika, anda hanya perlu tekan butang pilihan suhu sehingga lampu merah kelihatan pada penunjuk suhu yang diinginkan.
 - *Pada situasi penutupan automatik, sekiranya bekalan kuasa terputus, selepas bekalan elektrik kembali ada, seterika akan berada pada situasi penutupan.

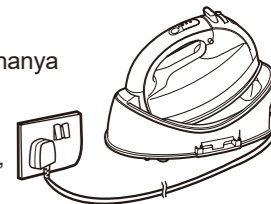

Sistem Anti-titisan (Kedapan air automatik)

Sistem injap automatik terbina dalam plat tapak. Apabila suhu permukaan plat tapak turun kepada suhu tertentu, injap untuk kebu pengewapan di dalam seterika akan ditutup secara automatik dan menghentikan air daripada mengalir. Ini mencegah air daripada terpercik keluar dari plat tapak, mengotorkan pakaian. Di samping tidak perlu bagi anda memanaskan semula plat tapak dan ia akan kering secara automatik, simpan seterika bila ia sejuk.

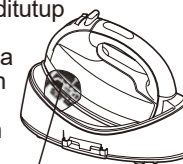

Sistem injap automatik

Pengenalan bahan

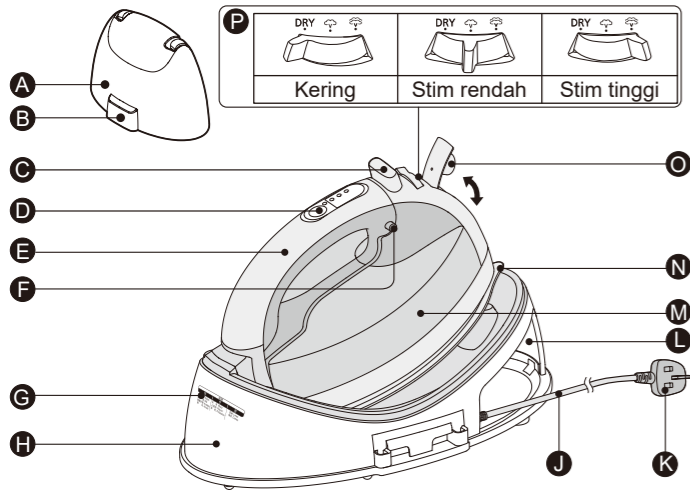

- A** Bekas penutup
- B** Tuil kunci bekas
- C** Butang power shot
- D** Pad kawalan suhu
- E** Pemegang
- F** Butang pelepasan tangki air
- G** Carta panduan pabrik
- H** Tapak kuasa
- I** Petunjuk paras air maksimum (garis "MAX")
- J** Kord kuasa
- K** Palam kuasa*

- L** Ruang penyimpanan kord kuasa
- M** Tangki air
- N** Plat tapak
- O** Penutup isian air
- P** Pemilih stim/kering
 - * Jenis palam mungkin berbeza mengikut syarat negara berkenaan.

D Pad kawalan suhu

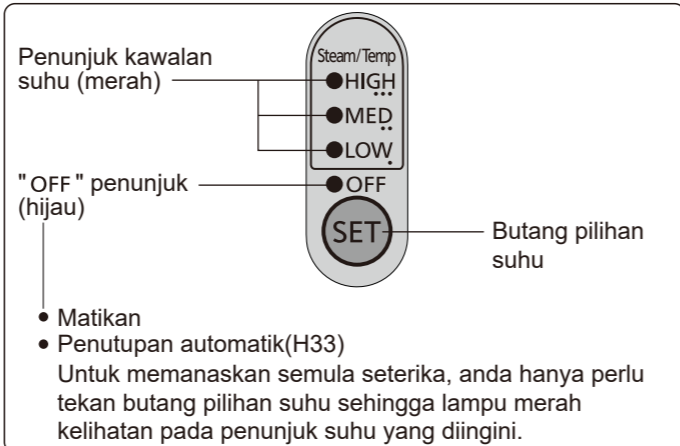

Seterika tanpa wayar

Letakkan seterika di atas tapak kuasa untuk mengalirkan kuasa, suhu plat tapak akan dikekalkan. Plat tapak seterika akan mengekalkan haba yang boleh digunakan untuk menyeterika. Suhu plat tapak turun beransur-ansur dalam proses menyeterika, jadi letakkan seterika kembali pada tapak kuasa untuk dipanaskan semula apabila menyediakan pakaian di atas papan seterika.

Cara penggunaan sebagai seterika stim

- Tanggalkan bekas penutup:** Letakkan unit di atas permukaan yang kukuh dan stabil, sementara menarik/menekan tuil kunci bekas, angkat bekas penutup untuk membuka.

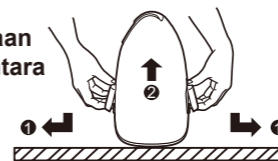

- Gerakkan pemilih stim/kering ke kedudukan "Dry".**



- Keluarkan tangki air dengan menekan butang lepas.**
 - 1 Tekan butang pelepasan.
 - 2 Keluarkan tangki air.

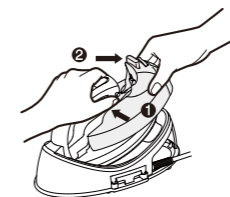

- Buka penutup isian air.** Isikan tangki air sehingga garis "MAX".



- Tutup penutup isian air.** Pasang semula tangki air ke dalam unit utama. Tekannya sehingga terdengar bunyi klik.

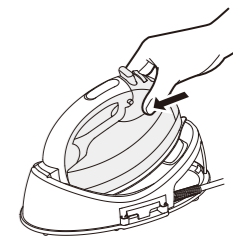

- Keluarkan kord kuasa dari ruang penyimpanan kord kuasa, buka ikatan kord kuasa.**

Ruang penyimpanan kord kuasa

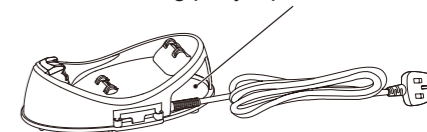

Nota:

- Semasa mengisi tangki air dengan air, jangan masukkan kord kuasa ke dalam soket.
- Jangan mengisi tangki air terlalu penuh. Periksa paras air dengan memegang tangki air dalam kedudukan menegak.
- Gunakan air paip bersih.
- Terjatuh boleh menyebabkan retakan pada tangki air, kemudian mengakibatkan kebocoran. Sila berhati-hati.

7. Masukkan palam kuasa ke dalam soket elektrik.

Letakkan seterika di atas tapak kuasa dengan kukuh.

Tekan butang pilihan suhu sehingga lampu petunjuk kawalan suhu bagi zon stim mula berkelip.

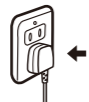

Nota:

- Apabila menggunakan stim, sila tetapkan skala pilihan suhu ke "MED" atau "HIGH".
- Bagi stim tinggi, sila tetapkan ke "HIGH". Suhu rendah akan menyebabkan kebocoran air.
- Jangan tinggalkan seterika tanpa pengawasan semasa ia bersambung dengan sumber elektrik.

8. a) Panaskan seterika terlebih dahulu sehingga lampu petunjuk kawalan suhu bertukar dari berkelip kepada terang (Bila seterika diletakkan di atas tapak kuasa semasa penggunaan, ia dipanaskan semula selagi suhu menurun, namun begitu lampu akan terang dan bukannya berkelip.)

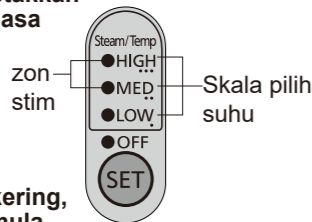

b) Gerakkan pemilih stim/kering, pilih kuantiti stim; dan mula menyeterika.

c) Sila sahkan isi padu air semasa penggunaan. Tarik keluar palam sebelum mengisi semula seterika mengikut langkah 3-6.

Nota:

- Seterika harus diletakkan pada tapak kuasa dengan kukuh semasa disambung ke bekalan kuasa. Semasa tidak digunakan, sila letakkan kembali di atas tapak kuasa untuk mengekalkan suhu yang dipilih. Letakkan seterika pada tapak kuasa sahaja, jangan letakkan di tempat lain.
- * Seterika ini hanya boleh digunakan dengan tapak kuasa yang dibekalkan sahaja.

- Bila stim tidak keluar dengan secukupnya semasa penggunaan, letakkan seterika kembali di atas tapak kuasa untuk memanaskannya semula selama kira-kira 30 saat.

Pemilih stim/kering (tukar seperti berikut)

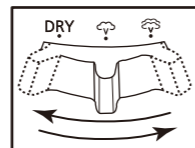

Kering | Stim rendah | Stim tinggi

Stim rendah:
bagi fabrik nipis atau halus yang memerlukan sedikit stim.

Stim tinggi:
bagi fabrik yang memerlukan banyak stim (iaitu bahan tebal, item dengan kedutan degil.)

Selepas penggunaan

1. Selepas menyeterika, tekan butang pilihan suhu sehingga lampu " OFF " menyala, tarik keluar palam.
2. Tekan butang pelepasan tangki air, keluarkan tangki air. Keringkan air dari tangki air.
3. Pasang semula tangki air, pastikan pemilih stim/kering berada dalam kedudukan " Dry ".

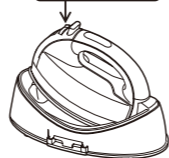

4. Letakkan kembali seterika ke tapak kuasa.

Tekan bekas penutup sehingga bunyi klik terdengar; kemudian simpan seterika di tempat selamat.

- Selepas menyeterika, sementara sejuk dan simpan; sentiasa pastikan butang stim pada kedudukan " Dry ".
- Seterika boleh disimpan di dalam bekas penutup apabila ia masih panas.

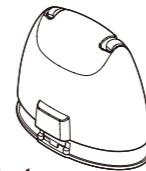

Cara penggunaan power shot dan tembakan menegak

Bagi fabrik yang tebal dan kedutan degil dan mencuci lubang stim pada masa yang sama.

1. Pastikan pemilih stim/kering pada kedudukan " Dry " dan tetapkan butang pilihan suhu ke zon " HIGH ", jika tidak sedikit air akan menitis dari seterika.
 2. Tekan butang power shot selepas lampu penunjuk bertukar dari berkelip kepada terang.
 - Selang masa menekan butang power shot tidak boleh kurang daripada 2 saat untuk mengelakkan air panas menitis dari tapak seterika.
 - Apabila stim tidak keluar dengan secukupnya pada permulaan penggunaan, pamkan butang power shot beberapa kali sehingga stim keluar.
- Apabila menggunakan tembakan secara menegak Gantung pakaian di penyangkut baju. Pegang seterika jauh daripada badan anda, hampir tetapi tidak menyentuh fabrik. Tarik fabrik dengan tegang menggunakan tangan tanpa lapik dan tekan butang power shot pada selang 2-5 saat.



Nota:

- Jangan sekali-kali menyeterika pakaian di atas badan atau menghalakan seterika anda pada sesiapa bila sedang menstim.
- Bila stim tidak keluar dengan secukupnya semasa penggunaan, tetapkan seterika kembali di atas tapak kuasa untuk memanaskannya semula selama kira-kira 30 saat.

Cara penggunaan sebagai seterika kering

1. Tanggalkan bekas penutup sama seperti langkah 1 "Cara penggunaan sebagai seterika stim", Pindahkan pemilih stim/kering ke kedudukan " Dry ".
2. Letakkan seterika di atas tapak kuasa dengan kukuh, masukkan palam alat ke dalam tapak kuasa dan masukkan palam kuasa ke dalam soket elektrik.
3. Menurut «Cadangan fabrik dan penyeterikaan» tekan butang pilihan suhu ke kedudukan yang dikehendaki. Panaskan seterika terlebih dahulu sehingga lampu petunjuk kawalan suhu bertukar dari berkelip kepada terang dan mula menyeterika.
4. Selepas menyeterika, letakkan seterika kembali ke tapak kuasa dan tarik keluar palam. Tekan bekas penutup secara menegak sehingga bunyi klik terdengar; kemudian simpan seterika di tempat selamat.

Cadangan fabrik dan penyeterikaan

Fabrik	Tetapan suhu	Cadangan penyeterikaan
Akrilik Asetat	LOW	Seterika kering pada bahagian bertentangan, atau gunakan kain tekan pada bahagian atas fabrik.
Nilon Sutera		Seterika kering pada bahagian bertentangan.
Poliester Rayon	MED	Seterika kering pada bahagian bertentangan. Bagi memperkemas kolar, ropol, saku, dsb., seterika dengan lembut pada bahagian kanan.
Bulu		Seterika dengan lembut pada bahagian kanan.
Kapas	HIGH	Penyeterikaan stim adalah dicadangkan. Seterika fabrik gelap pada bahagian bertentangan untuk mengelakkan kilauan yang tidak diinginkan.
Linen		

Nota:

- Bagi fabrik sensitif haba, gunakan kain tekan pada bahagian atas fabrik, jika tidak ia akan rosak.
- Seterika fabrik yang bercampur, menetapkan suhu untuk fiber suhu rendah.
- Seterika pakaian dengan ketahanan haba yang lebih buruk terlebih dahulu semasa menggosok jenis fabrik pakaian yang berbeza.

Cara penjagaan seterika anda

► Permukaan seterika

- Selepas mencabut palam dan menyejukkan seterika, lapkan sahaja menggunakan kain lembap dan jika perlu, gunakan bahan pencuci neutral.
- Jangan sekali-kali menggunakan sebarang pencuci kuat.

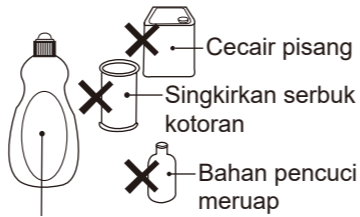

► Plat tapak

- Kanji dan sisa lain disingkirkan dengan mudah dari plat tapak menggunakan kain lembap.
- Bagi mengelakkan permukaan daripada tercalar, jangan sekali-kali menggunakan pad berlogam untuk mencuci plat tapak dan jangan sekali-kali meletakkan seterika di atas permukaan yang kasar.
- Cara terbaik untuk menyingkirkan sisa sintetik dari plat tapak ialah dengan menggosok di atas kain buruk kapas lama selepas memanaskan seterika.

Nota:

- Jangan sekali-kali menggunakan pencuci atau bahan pencuci seterika stim di dalam seterika, kerana ia boleh merosakkan bahagian bergerak seterika.
- Sedikit bau mungkin dilepaskan semasa penggunaan awal seterika, namun begitu, ini adalah perkara biasa dan bau tersebut tidak akan melekat pada pakaian anda.

Pembersihan sendiri

Membersihkan kebuk stim plat tapak dan lubang stim dengan power shot, mengikut «Cara penggunaan power shot dan tembakan menegak»(H37), tekan butang power shot beberapa kali sehingga stim tidak kelihatan.



Soalan yang kerap ditanya

Soalan	Jawapan
Mengapa bunyi klik atau bunyi logam terdengar semasa menggunakan atau menggoncang seterika?	Bunyi-bunyi ini terhasil oleh bahagian dalaman seterika, pencegahan kebocoran, dsb., bergerak sedikit. Ini adalah perkara biasa.
Mengapa pakaian kadang kala menjadi perang selepas digosok?	Jika masih terdapat sisa bahan pada fabrik, pakaian mungkin menjadi perang selepas digosok.
Mengapa terdapat serbuk putih/partikel keluar dari lubang stim semasa menggunakan fungsi stim (terutamanya bila menggunakan "power shot")?	Serbuk/partikel ialah rawatan hidrophil atau bendasing dan mineral yang ditemui dalam air liat dsb. Ini tidak memudaratkan dan boleh dibuang dari pakaian.

Penyelesaian masalah

Masalah	Punca, Penyelesaian
Tiada pemanasan	<ul style="list-style-type: none"> ► Pastikan palam kuasa dan palam alat dimasukkan sepenuhnya ke dalam soket atau tapak kuasa.
Tiada stim	<ul style="list-style-type: none"> ► Isikan tangki air dengan air paip sehingga petunjuk paras air maksimum. ► Jika tiada stim, tetapkan pemilih stim/kering kepada kedudukan stim, atau tetapkan butang pilihan suhu kepada "HIGH".
Kuasa stim lemah	<ul style="list-style-type: none"> ► Bagi stim yang lemah, gerakkan pemilih stim/kering beberapa kali, kemudian tetapkan semula ke kedudukan stim, tetapkan butang pilihan suhu ke "HIGH". ► Tekan butang power shot beberapa kali bila "power shot" nampak tidak mencukupi. ► Tunggu sehingga lampu petunjuk kawalan suhupertukar dari berkelip kepada terang.
Kebocoran air dari lubang stim	<ul style="list-style-type: none"> ► Tekan butang power shot dalam selang sekurang-kurangnya 2-5 saat apabila menggunakan "power shot". ► Pastikan tetapan penunjuk kawalan suhu berada pada kedudukan "HIGH".
Pakaian meninggalkan tanda	<ul style="list-style-type: none"> ► Kosongkan tangki air dan isinya dengan air bersih. Jika menggunakan bekas untuk mengisi air, gunakan bekas yang bersih. Mungkin terdapat bahan cemar di dalam seterika.

