

Panasonic

Operating Instructions
(Household use) Portable Oral Irrigator

Model No. EW-DJ11

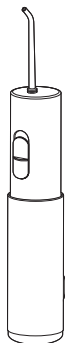

English.....	5	Norsk	151
Deutsch	21	Suomi.....	167
Français.....	39	Polski	183
Italiano	55	Česky	199
Español.....	71	Slovensky.....	215
Nederlands	87	Magyar	231
Português.....	103	Română	247
Svenska	119	Türkçe.....	263
Dansk.....	135		

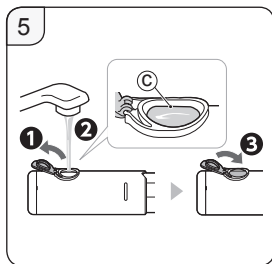
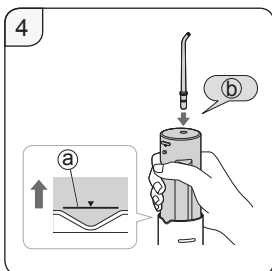
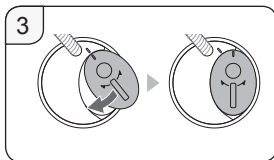
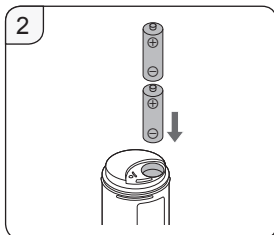
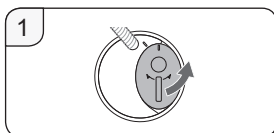
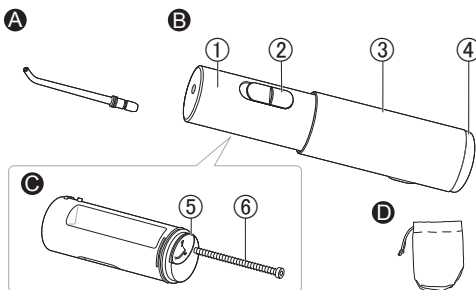
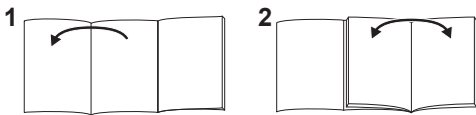

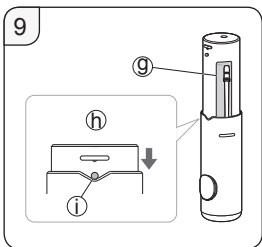
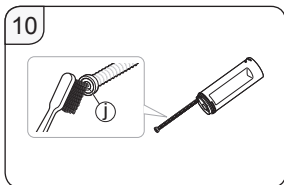
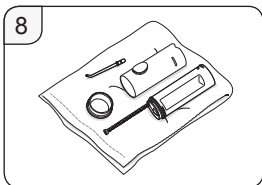
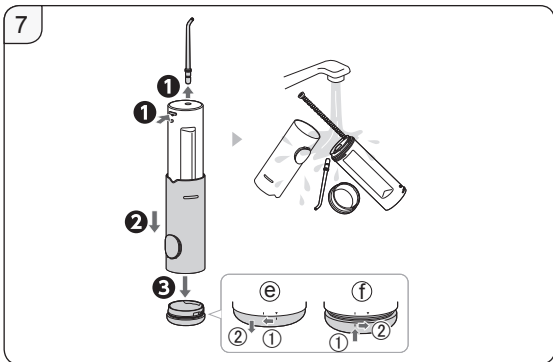
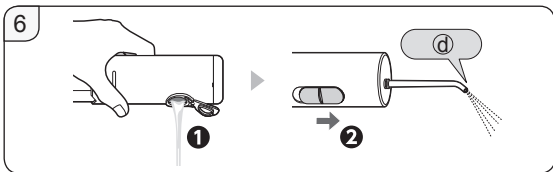

Panasonic

English

Operating Instructions
(Household use) Portable Oral Irrigator
Model No. EW-DJ11

Contents

Safety precautions	7
Intended use	10
Parts identification	10
Installing the alkaline batteries	11
Filling the tank with water.....	11
How to use	12
After use	14
Troubleshooting	16
Specifications	18

Thank you for purchasing this Panasonic product.
Before operating this unit, please read these instructions completely and save them for future use.

WARNING

- Oral irrigators can be used by children aged from 8 years and above and persons with reduced physical, sensory or mental capabilities or lack of experience and knowledge under supervision.
- Oral irrigators shall be used only with cold or warm water, or specific solutions as defined in the manufacturer's instructions.
- Children shall not play with the appliance.



Safety precautions

To reduce the risk of injury, loss of life, electric shock, fire, and damage to property, always observe the following safety precautions.



English

Explanation of symbols

The following symbols are used to classify and describe the level of hazard, injury, and property damage caused when the denotation is disregarded and improper use is performed.

 WARNING	Denotes a potential hazard that could result in serious injury or death.
 CAUTION	Denotes a hazard that could result in minor injury or property damage.

The following symbols are used to classify and describe the type of instructions to be observed.

 This symbol is used to alert users to a specific operating procedure that must not be performed.
 This symbol is used to alert users to a specific operating procedure that must be followed in order to operate the unit safely.



WARNING



Do not store within the reach of children or infants. Do not let them use it.

- Doing so may cause an accident or injury.



Immediately stop using if there is an abnormality or malfunction.

- Failure to do so may cause injury or fire.



CAUTION



Do not modify, disassemble or repair.

- Doing so may cause an accident or injury.

→ Contact an authorized service centre for repair.

• **People who are unable to operate should not use this appliance.**



• **People with weak oral senses should not use this appliance.**

- Doing so may cause injury or damage to teeth and gums.

Never use for a purpose other than oral cleaning.



- Doing so may cause an accident or injury when the stream of water is pointed toward the eyes, nose, ears, tongue, or throat.



Do not fill the tank with water warmer than 40 °C.

- Doing so may cause burns.



Do not share the nozzle with your family or other people.

- Doing so may result in infection or inflammation.



Do not drop the product or subject it to shock.

- Doing so may cause injury.



CAUTION



The batteries' supply terminals are not to be short-circuited.

- Doing so may cause burns or injury.



People who may have periodontal disease, have teeth being treated, or concerned about symptoms in their mouth should consult a dentist before use.

- Failure to do so may cause injury or damage to teeth and gums.



After use, clean the main body, the tank and the nozzle and dry them.

- Failure to do so may cause damage to your health due to propagation of mold and bacteria.



• **Always follow the cautions printed on the alkaline batteries.**

• **Check the polarity of the alkaline batteries (+ and -) and install them correctly.**

• **Do not mix new and old alkaline batteries or different types of alkaline batteries.**

• **Remove the alkaline batteries immediately and dispose of them safely when they are discharged.**

• **Remove the alkaline batteries when not using the appliance for an extended period of time.**

• **Please use the alkaline batteries by the recommended use-by date.**

• **Non-rechargeable batteries are not to be recharged.**

- Failure to do so may cause injury or surrounding contamination due to heat generation, bursting, or leakage of the alkaline batteries.

Intended use

- **Do not fill the tank with anything other than tap water or lukewarm water (e.g. salt, mouth rinse or chemicals etc.).**
 - Doing so may cause a malfunction.
- **Do not dry the main unit with a dryer or fan heater.**
 - Doing so may cause malfunction or deformation of the parts.
- **After use, store the appliance in a place with low humidity.**
 - Putting it in a bathroom or the like may cause a malfunction.

Parts identification (See page 2)

A Regular nozzle

- The nozzle is a consumable.

B Main unit

- ① Main body
- ② Switch [0/1/2]
- ③ Tank
- ④ Bottom cover

C Back of the main unit

- ⑤ Battery cover
 - Alkaline battery is not supplied. Please buy it separately.
- ⑥ Water suction hose

Accessory

D Pouch

There may be moisture inside the main unit (tank and water suction hose etc.) left from the distilled water used for product testing.

Installing the alkaline batteries

- Keep your hands and the main body dry.
- Make sure that the switch is set to "0".

1. Pull the main body and remove it from the tank.

2. Install the alkaline batteries.

- ❶ Remove the battery cover. (Fig. 1)
- ❷ Insert the batteries. (Fig. 2)
- ❸ Align the battery cover with the battery compartment, and attach the battery cover by sliding it into place. (Make sure that the battery cover and the battery compartment are firmly installed and there is no gap.) (Fig. 3)

3. Install the tank.

Note

- Use only LR6 (AA Alkaline battery), otherwise the power or number of uses may vary.

Filling the tank with water

1. Pull out the main body until you see the "▼" mark. (Fig. 4)

- Ⓐ Pull-out mark

2. Install the nozzle while holding the main body. (Fig. 4)

- Ⓑ Press in the nozzle firmly until a "click" is heard.

3. Add water. (Fig. 5)

- Always use fresh tap water or lukewarm water.
 - If you feel the water is cold, use lukewarm water with a temperature of up to 40 °C.
- Ⓒ Full-water position

How to use

English

It is recommended to clean inside your mouth with the water jet after brushing your teeth.

- The appliance may not operate in an ambient temperature approximately 5 °C or lower.
- It can also be used in a bath.



\Point 1/

Keep your face over the basin.

\Point 2/

Hold the main unit upright.

If the main unit is tilted too much, the water does not come out from the nozzle.

- 1. Place the nozzle in your mouth, and close your mouth gently.**
- 2. Turn on the switch. (Select a water pressure level.)**

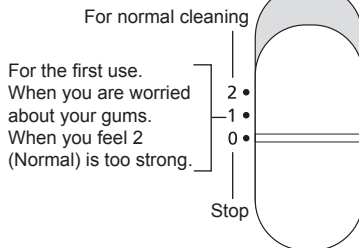

- Do not press the tip of the nozzle hard against the teeth or gums.
 - Do not operate when the tank is empty except to drain the water from the appliance.
 - Doing so could result in malfunction.
- 3. When you have finished using this application, turn off the switch (while keeping the nozzle in your mouth).**

Points of care

Change the way you use and move the appliance depending on the purpose and the area you want to clean.

Interdental cleaning



- Direct the water jet onto the space between the teeth.
- Direct water jet onto the front and rear of the teeth.

Periodontal pocket cleaning



- Direct the water jet onto the space between the teeth and gums.
- Slowly shift the water jet along the gums.
- Clean the front and rear sides of the teeth as well as behind the molars.

► About tooth tartar

It is hard to remove tooth tartar or dental calculus attached to the tooth surface just by a water jet, so a toothbrush is required to brush the teeth.

It is recommended to clean inside your mouth with the water jet after brushing your teeth.

► About bleeding gums

Initially bleeding may occur even with healthy gums. This is caused because the gums are not used to such stimulation. The bleeding will normally stop within 1 or 2 weeks of use. There may be a problem with the gums (periodontal disease, etc.) if the bleeding continues for over 2 weeks. In such cases, stop using the appliance and consult a dentist.

After use

Please clean the appliance after each use.

1. Drain the water. (Fig. 6)

- 1 Dispose of the water after each use.
- 2 Turn on the switch.
 - d Drainage exit
 - Turn the switch off when no more water comes out.

2. Wash with water. (Fig. 7)

- 1 Remove the nozzle while pressing the button.
- 2 Remove the tank (by pulling it strongly).
- 3 Remove the bottom cover.
 - e <How to remove>
 - f <How to attach>
 - The tank and the bottom cover can be washed in a dish washer.

3. Dry it. (Fig. 8)

4. Install the tank back, and store the appliance. (Fig. 9)

- 1 Attach the bottom cover.
- 2 Store the nozzle.
 - g Do not get your finger pinched in the nozzle storage compartment .
 - h Push it into the tank while rotating the main body.
 - i Storage position

Notes

- Do not use thinner, benzine, alcohol or other chemicals to clean the appliance.
- Doing so may result in malfunction, cracking or discoloring of the parts.
- Do not wash the main body or the nozzle with lukewarm water above 50 °C.
- Use neutral kitchen detergent and rinse well with water to ensure no detergent remains after cleaning.

If the filter is clogged

Rub the filter (the tip of the water suction hose) gently with a soft brush.

① Filter (Fig. 10)

Changing the nozzle (Sold separately)

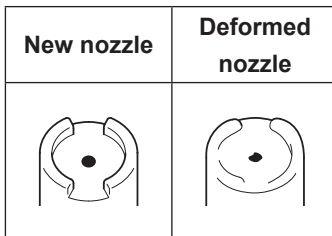

Replacement

- The replacement cycle is about 6 months due to hygiene reasons.
- Please replace the nozzle if the tip of the nozzle gets deformed, even within 6 months.

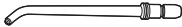

Part number	Replacement Nozzle for EW-DJ11	
WEW0987	Regular nozzle	

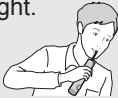
Troubleshooting

Problem	Probable cause and action
<p>The water jet is poor.</p>	<p>The filter is clogged. → Remove the dirt from the filter. (See Page 15.)</p> <p>The nozzle is clogged. The outlet of nozzle is squashed. → Replace the nozzle. (See Page 15.)</p>
<p>No water comes out.</p>	<p>The main unit is tilted too much. → Please use it upright.</p>  <p>It may take some time to suck up the water. → Put water into the nozzle port (K), install the nozzle, and turn on the switch.</p> 

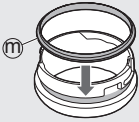
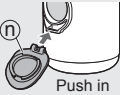
Problem	Probable cause and action
<p>Water leaks from the bottom cover.</p>	<p>The rubber ring of the bottom cover is not installed properly.</p> <p>→ Please install it with the convex part (Ⓜ) facing outward.</p> 
<p>The appliance does not operate.</p>	<p>Batteries are not inserted correctly.</p> <p>→ Insert the batteries correctly. (See Page 11.)</p> <p>Batteries are dead.</p> <p>→ Replace with new batteries.</p> <p>The battery fluid leaks out.</p> <p>→ Contact an authorized service centre for repair.</p>
<p>The tank cap (Ⓝ) comes off.</p>	<p>It may come off when opened.</p> <p>→ Align it with the axis and push it in.</p> 

If the problems still cannot be solved, contact the store where you purchased the appliance or a service centre authorized by Panasonic for repair.

Specifications

Power supply	Alkaline Battery
Battery	Two LR6 (AA Alkaline Battery) (sold separately)
Operating time	Approx. 20 minutes (When two Panasonic LR6 (AA Alkaline Battery) are used, the water pressure level is set to 2, and the room temperature is 20 °C)
Tank volume	Approx. 150 mL (For approx. 35 seconds of operation when the water pressure level is set to 2)
Dimensions	Approx. 30.9 cm (or 23.4 cm without nozzle) (H) x 5.2 cm (W) x 5.7 cm (D) In storage: Approx. 15.4 cm (H) x 5.2 cm (W) x 5.7 cm (D)
Airborne Acoustical Noise	72 (dB (A) re 1 pW)

This product is intended for household use only.

Disposal of Old Equipment Only for European Union and countries with recycling systems



This symbol on the products, packaging, and/or accompanying documents means that used electrical and electronic products must not be mixed with general household waste.

For proper treatment, recovery and recycling of old products, please take them to applicable collection points in accordance with your national legislation.

By disposing of them correctly, you will help to save valuable resources and prevent any potential negative effects on human health and the environment.

For more information about collection and recycling, please contact your local authority. Penalties may be applicable for incorrect disposal of this waste, in accordance with national legislation.

Importer:

Panasonic Marketing Europe GmbH

Authorized Representative in EU:

Panasonic Testing Centre

Winsbergring 15, 22525 Hamburg, Germany

Manufactured by:

Panasonic Corporation

1006, Oaza Kadoma, Kadoma City, Osaka, Japan

Panasonic

Betriebsanleitung
(Haushaltsverwendung) Munddusche für unterwegs
Modellnr. EW-DJ11

Deutsch

Inhalt

Sicherheitsvorkehrung	23
Beabsichtigter Gebrauch.....	27
Bezeichnung der Bauteile.....	27
Einsetzen der alkalischen Batterien	28
Befüllen des Wassertanks	28
Verwendung des Geräts.....	29
Nach dem Gebrauch.....	31
Fehlersuche und Abhilfe.....	33
Spezifikationen	35

Vielen Dank, dass Sie sich für den Kauf dieses Panasonic-Produktes entschieden haben.

Bevor Sie dieses Gerät in Betrieb nehmen, lesen Sie sich bitte diese Anleitung vollständig durch und bewahren Sie sie für ein späteres Nachschlagen auf.

WARNUNG

- Mundduschen können von Kindern ab 8 Jahren verwendet werden. Unter Aufsicht können Sie ebenfalls von Personen mit reduzierten physischen, sensorischen oder mentalen Fähigkeiten verwendet werden oder von Personen, denen entsprechende Kenntnisse und Erfahrungen fehlen.
- Mundduschen dürfen nur mit warmem oder kaltem Wasser verwendet werden oder mit speziellen Lösungen, so wie sie in den Herstelleranleitungen festgelegt sind.
- Kinder dürfen mit dem Gerät nicht spielen.



Sicherheitsvorkehrung

Um das Risiko von Verletzungen, Tod, elektrischem Schlag, Brand und Sachschäden zu reduzieren, beachten Sie immer die folgenden Sicherheitsmaßnahmen.



Erklärung der Symbole

Die folgenden Symbole werden verwendet, um die Größe der Gefahr, Verletzung und Schäden am Eigentum zu beschreiben, die verursacht werden, wenn die Beschreibung nicht beachtet wird und ein unsachgemäßer Gebrauch erfolgt.

Deutsch

 WARNUNG	Bezeichnet eine mögliche Gefahr, die zu ernsthaften Verletzungen oder zum Tod führen könnte.
 VORSICHT	Bezeichnet eine Gefahr, die zu kleineren Verletzungen oder Sachschäden führen kann.

Die folgenden Symbole werden verwendet, um die Art der Anleitungen, die beachtet werden müssen, zu klassifizieren und zu beschreiben.

	Dieses Symbol wird verwendet, um die Benutzer auf einen speziellen Betriebsablauf aufmerksam zu machen, der nicht ausgeführt werden darf.
	Dieses Symbol wird verwendet, um die Benutzer auf einen bestimmten Betriebsablauf aufmerksam zu machen, der befolgt werden muss, um das Gerät sicher zu betreiben.



WARNUNG

Außerhalb der Reichweite von Kindern oder Kleinkindern aufbewahren. Lassen Sie nicht zu, dass Kinder das Gerät benutzen.



- Ansonsten kann es zu Unfällen oder Verletzungen kommen.

Bei Auffälligkeiten oder Fehlfunktionen den Gebrauch umgehend einstellen.



- Andernfalls kann es zu einem Brand oder zu Verletzungen kommen.



VORSICHT

Nicht verändern, zerlegen oder reparieren.



- Ansonsten kann es zu Unfällen oder Verletzungen kommen.

→ Für Reparaturzwecke wenden Sie sich an ein autorisiertes Service-Center.

• **Personen, die nicht in der Lage sind damit umzugehen, sollten dieses Gerät nicht verwenden.**



• **Personen, die im Mund wenig Gefühl haben, sollten diesen Apparat nicht benutzen.**

- Es kann sonst zu Schäden an Zähnen und Zahnfleisch kommen.

Verwenden Sie das Gerät ausschließlich zur oralen Reinigung.



- Bei Nichtbeachtung kann es zu Unfällen oder Verletzungen kommen, wenn der Wasserstrahl auf die Augen, Nase, Ohren, Zunge oder in den Rachenraum gerichtet wird.



VORSICHT



Füllen Sie den Tank nicht mit Wasser, das wärmer als 40 °C ist.

- Andernfalls kann es zu Verbrennungen kommen.



Verwenden Sie die Düse nicht gemeinsam mit Ihrer Familie oder anderen Personen.

- Ansonsten kann es zu Infektionen oder Entzündungen kommen.



Lassen Sie das Gerät nicht fallen und setzen Sie es keinen Stößen aus.

- Sonst kann es sein, dass Sie sich verletzen.



Die Anschlusspunkte der Batterien dürfen nicht kurzgeschlossen werden.

- Andernfalls kann es zu Verbrennungen oder Verletzungen kommen.



Personen, die unter Parodontose leiden, in zahnärztlicher Behandlung sind oder krankheitsähnliche Symptome in ihrem Mund festgestellt haben, sollten vor Gebrauch einen Zahnarzt konsultieren.

- Ansonsten kann es zu Verletzungen an Zähnen und Zahnfleisch kommen.



Nach Gebrauch das Hauptteil, den Wassertank und die Düse reinigen und trocknen lassen.

- Nichtbeachtung kann zu Gesundheitsschäden führen, da es zu Schimmel und Bakterienbildung kommen kann.



VORSICHT

Deutsch

- Befolgen Sie stets die auf den alkalischen Batterien aufgedruckten Vorsichtsmaßnahmen.
 - Überprüfen Sie die Polarität der alkalischen Batterien (+ und -) und legen Sie sie richtig ein.
 - Verwenden Sie neue und alte alkalische Batterien oder unterschiedliche Typen alkalischer Batterien nicht gemeinsam.
 - Entfernen Sie die alkalischen Batterien sofort und entsorgen Sie sie auf sichere Weise, wenn sie verbraucht sind.
 - Entfernen Sie die alkalischen Batterien, wenn Sie das Gerät längere Zeit nicht verwenden.
 - Verwenden Sie die alkalischen Batterien nur so lange, wie es empfohlen wird.
 - Nicht wiederaufladbare Batterien dürfen nicht aufgeladen werden.
- Wird dies nicht befolgt, kann es durch Überhitzung, Explosion oder ein Leck der Batterien zu Verletzungen oder Kontamination der Umgebung kommen.

Beabsichtigter Gebrauch

- **Füllen Sie den Tank ausschließlich mit Leitungswasser oder lauwarmem Wasser (und nicht mit Salz, Mundspülungen oder Chemikalien, usw.).**
 - Ansonsten kann es zu einer Fehlfunktion kommen.
- **Das Hauptgerät nicht mit einem Trockner oder einem Heizlüfter trocknen.**
 - Andernfalls kann es zu Fehlfunktionen oder Verformung der Teile kommen.
- **Bewahren Sie das Gerät nach dem Gebrauch an einem Ort mit niedriger Luftfeuchtigkeit auf.**
 - Wenn Sie es in ein Badezimmer oder an ähnlichen Orten legen, kann es zu Fehlfunktionen kommen.

Bezeichnung der Bauteile (Siehe Seite 2)

- A Standarddüse**
 - Die Düse ist ein Verbrauchsteil.
- B Hauptgerät**
 - ① Hauptteil
 - ② Schalter [0/1/2]
 - ③ Wassertank
 - ④ Bodendeckel
- C Rückseite des Hauptgeräts**
 - ⑤ Batteriefachabdeckung
 - Die alkalische Batterie ist nicht im Lieferumfang enthalten. Diese muss gesondert erworben werden.
 - ⑥ Wasseransaugschlauch
- D Aufbewahrungstasche**

Es kann sich im Inneren des Hauptgeräts Feuchtigkeit bilden (Wassertank und Ansaugschlauch, usw.), die von verbleibendem destilliertem Wasser stammt, das für die Produktprüfung verwendet wurde.

Einsetzen der alkalischen Batterien

- Sorgen Sie dafür, dass Ihre Hände und das Hauptteil trocken sind.
- Vergewissern Sie sich, dass der Schalter auf „0“ gestellt ist.

1. Ziehen Sie am Hauptteil und nehmen Sie es vom Tank ab.

2. Setzen Sie die alkalischen Batterien ein.

- ➊ Entfernen Sie die Batteriefachabdeckung. (Abb. 1)
- ➋ Legen Sie die Batterien ein. (Abb. 2)
- ➌ Richten Sie die Batteriefachabdeckung am Batteriefach aus und bringen Sie die Batteriefachabdeckung an, indem Sie sie in die richtige Position schieben. (Achten Sie darauf, dass die Batteriefachabdeckung und das Batteriefach richtig befestigt sind und sich kein Spalt dazwischen befindet.) (Abb. 3)

3. Den Tank installieren.

Hinweise

- Verwenden Sie nur Batterien des Typs LR6 (AA alkalische Batterie); andernfalls kann die Leistung oder Nutzungsdauer variieren.

Befüllen des Wassertanks

1. Ziehen Sie das Hauptteil heraus, bis Sie die Markierung „▼“ sehen. (Abb. 4)

- ⓐ Markierung zum Herausziehen

2. Bringen Sie die Düse an und halten Sie dabei das Hauptteil fest. (Abb. 4)

- ⓑ Drücken Sie die Düse fest hinein, bis ein Klickton zu hören ist.

3. Füllen Sie Wasser ein. (Abb. 5)

- Verwenden Sie stets frisches Leitungswasser oder lauwarmes Wasser.

28

- Wenn sich das Wasser kalt anfühlt, verwenden Sie lauwarmes Wasser mit einer Temperatur von bis zu 40 °C.
- © Max. Füllstand

Verwendung des Geräts

Es wird empfohlen, Ihren Mund mit dem Wasserstrahl zu reinigen, nachdem Sie die Zähne geputzt haben.

- Das Gerät funktioniert bei einer Umgebungstemperatur unter 5 °C möglicherweise nicht.
- Es kann auch in der Badewanne verwendet werden.

\Punkt 1/

Blieben Sie mit dem Gesicht über dem Waschbecken.



\Punkt 2/

Halten Sie das Hauptgerät senkrecht.

Wenn das Hauptgerät zu stark gereinigt ist, kommt das Wasser nicht aus der Düse heraus.

1. Setzen Sie die Düse in den Mund und schließen Sie den Mund leicht.

2. Schalten Sie das Gerät ein. (Wählen Sie eine Wasserdruckstufe.)

Für normale Reinigung

Für erstmalige Verwendung.
Bei Bedenken wegen
Ihrem Zahnfleisch.
Wenn Sie Stufe 2 (Normal)
als zu stark empfinden.

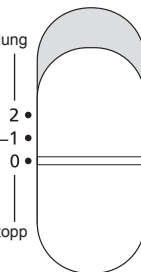

- Drücken Sie die Spitze der Düse nicht zu fest gegen Zähne oder Zahnfleisch.
- Nehmen Sie das Gerät nicht in Betrieb, wenn der Tank leer ist, außer um das Wasser aus dem Gerät zu entleeren.
- Ansonsten kann es zu einer Fehlfunktion kommen.

3. Wenn Sie die Verwendung des Geräts abgeschlossen haben, schalten Sie es aus (während Sie die Düse im Mund behalten).

Hinweise zur Pflege

Variieren Sie die Art des Gebrauchs und der Bewegung des Geräts je nach Verwendungszweck und den zu reinigenden Bereichen.

Reinigen der Zahnzwischenräume



- Richten Sie den Wasserstrahl auf den Zahnzwischenraum.
- Richten Sie den Wasserstrahl auf die Vorder- und Rückseite der Zähne.

Reinigung von Parodontaltaschen



- Richten Sie den Wasserstrahl auf den Bereich zwischen Zähne und Zahnfleisch.
- Fahren Sie mit dem Wasserstrahl langsam über das Zahnfleisch.
- Reinigen Sie die Vorder- und Rückseite der Zähne und auch hinter den Backenzähnen.

► Informationen zu Zahnstein

Es ist schwierig, an den Zähnen haftende Beläge oder Zahnstein nur mit dem Wasserstrahl zu entfernen; daher ist eine Zahnbürste zur Reinigung der Zähne erforderlich. Es wird empfohlen, Ihren Mund mit dem Wasserstrahl zu reinigen, nachdem Sie die Zähne geputzt haben.

► Informationen zu Zahnfleischbluten

Ein anfängliches Bluten kann auch bei gesundem Zahnfleisch auftreten. Dies liegt daran, dass Ihr

Zahnfleisch noch nicht an eine solche Stimulation gewöhnt ist. Das Bluten lässt gewöhnlich nach 1 oder 2 Wochen Gebrauch nach. Sollten die Blutungen länger als 2 Wochen anhalten, können Probleme mit dem Zahnfleisch vorliegen (Parodontose, usw.). Unterbrechen Sie in diesem Fall den Gebrauch des Geräts und suchen Sie erst einmal Ihren Zahnarzt auf.

Nach dem Gebrauch (Siehe Seite 3)

Bitte säubern Sie das Gerät nach jedem Gebrauch.

1. Entleeren Sie das Wasser. (Abb. 6)

- ① Lassen Sie das Wasser nach jedem Gebrauch ab.
- ② Schalten Sie das Gerät ein.
 - ⓐ Abflussöffnung
 - Schalten Sie das Gerät aus, wenn kein Wasser mehr herauskommt.

2. Mit Wasser reinigen. (Abb. 7)

- ① Entfernen Sie die Düse und drücken Sie gleichzeitig die Taste.
- ② Entfernen Sie den Tank (indem Sie fest daran ziehen).
- ③ Entfernen Sie den Bodendeckel.
 - ⓐ <Entfernen>
 - ⓑ <Anbringen>
 - Der Tank und der Bodendeckel können in einer Geschirrpülmaschine gewaschen werden.

3. Trocknen lassen. (Abb. 8)

4. Den Tank wieder anbringen und das Gerät aufbewahren. (Abb. 9)

- ① Bringen Sie den Bodendeckel an.
- ② Bewahren Sie die Düse auf.
 - ⓐ Achten Sie darauf, dass Ihre Finger nicht im Düsenlagerfach eingeklemmt werden .
 - ⓑ Schieben Sie es in den Tank, während Sie das Hauptteil drehen.
 - ⓒ Aufbewahrungssposition

Hinweise

- Verwenden Sie keinen Verdüner, Waschbenzin, Alkohol oder andere Chemikalien, um das Gerät zu reinigen.
- Dies könnte sonst zu Fehlfunktionen führen, die Teile rissig werden lassen oder verfärben.
- Das Hauptteil oder die Düse nicht mit lauwarmem Wasser über 50 °C reinigen.
- Verwenden Sie ein neutrales Geschirrspülmittel und spülen Sie nach der Reinigung gründlich mit Wasser um sicherzustellen, dass kein Spülmittel verbleibt.

Wenn der Filter verstopft ist

Reiben Sie den Filter (die Spitze des Wasseransaugschlauchs) vorsichtig mit einer weichen Bürste.

① Filter (Abb. 10)

Auswechseln der Düse (separat erhältlich)

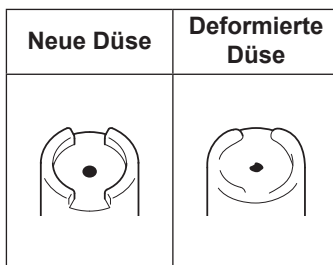

Austausch

- Der Austauschzyklus beträgt aus Hygienegründen ca. 6 Monate.
- Ersetzen Sie die Düse schon vor Ablauf von 6 Monaten, wenn die Düsenspitze verformt ist.



Artikelnummer	Austausch der Düse für EW-DJ11	
WEW0987	Standarddüse	

Fehlersuche und Abhilfe

Problem	Mögliche Ursache und Handlung
Der Wasserstrahl ist zu schwach.	<p>Der Filter ist verstopft. → Entfernen Sie Schmutz vom Filter. (Siehe Seite 32)</p>
	<p>Die Düse ist verstopft. Der Düsenmund ist gequetscht. → Düse ersetzen. (Siehe Seite 32)</p>
Es wird kein Wasserstrahl erzeugt.	<p>Das Hauptgerät wird zu stark geneigt. → Bei der Verwendung senkrecht halten.</p> 
	<p>Das Ansaugen von Wasser kann einige Zeit dauern. → Füllen Sie Wasser in den Düsenanschluss (K), setzen Sie die Düse ein und schalten Sie den Netzschalter ein.</p> 

Deutsch

Problem	Mögliche Ursache und Handlung
<p>Wasser leckt vom Bodendeckel.</p>	<p>Der Gummiring des Bodendeckels ist nicht ordnungsgemäß befestigt.</p> <p>→ Bitte so anbringen, dass der gewölbte Teil (Ⓜ) nach außen zeigt.</p> 
<p>Das Gerät funktioniert nicht.</p>	<p>Batterien sind nicht richtig eingelegt.</p> <p>→ Die Batterien richtig einlegen. (Siehe Seite 28)</p>
	<p>Batterien sind leer.</p> <p>→ Setzen Sie neue Batterien ein.</p>
	<p>Batterieflüssigkeit läuft aus.</p> <p>→ Für Reparaturzwecke wenden Sie sich an ein autorisiertes Service-Center.</p>
<p>Der Deckel des Tanks (Ⓝ) löst sich.</p>	<p>Wenn er geöffnet ist, kann er sich lösen.</p> <p>→ Richten Sie ihn an der Mittellinie aus und drücken Sie ihn an.</p> 

Wenn die Probleme nicht gelöst werden können, wenden Sie sich an das Geschäft, in dem Sie das Gerät erworben haben oder an ein von Panasonic autorisiertes Service-Center, um das Gerät reparieren zu lassen.

Spezifikationen

Stromversorgung	Alkalische Batterie
Batterie	Zwei LR6 (AA alkalische Batterien) (wird separat verkauft)
Betriebszeit	Ca. 20 Minuten (bei Verwendung von zwei Panasonic LR6 (AA alkalische Batterie), Einstellung der Stufe des Wasserdrucks auf 2 und einer Zimmertemperatur von 20 °C)
Tankvolumen	Ca. 150 mL (Für eine Betriebszeit von ca. 35 Sekunden, bei Einstellung der Stufe des Wasserdrucks auf 2.)
Abmessungen	Ca. 30,9 cm (oder 23,4 cm bei nicht befestigter Düse) (H) x 5,2 cm (B) x 5,7 cm (T) Bei Lagerung: Ca. 15,4 cm (H) x 5,2 cm (B) x 5,7 cm (T)
Durch die Luft übertragener akustischer Lärm	72 (dB (A) bei 1 pW)

Dieses Gerät ist ausschließlich für die private Verwendung vorgesehen.

Deutsch

Entsorgung von Altgeräten und Batterien Nur für die Europäische Union und Länder mit Recyclingsystemen

Deutsch



Dieses Symbol auf den Produkten, der Verpackung und/oder den Begleitdokumenten, bedeutet, dass gebrauchte elektrische und elektronische Produkte sowie Batterien nicht in den allgemeinen Hausmüll gegeben werden dürfen.



Bitte führen Sie alte Produkte und verbrauchte Batterien zur Behandlung, Aufarbeitung bzw. zum Recycling gemäß den gesetzlichen Bestimmungen den zuständigen Sammelpunkten zu.

Zusätzlich ist die Rückgabe unter bestimmten Voraussetzungen auch bei Vertreibern (Verkaufsfläche für Elektro- und Elektronikgeräte von mindestens 400 m² und Lebensmitteleinzelhändler, die über eine Gesamtverkaufsfläche von mindestens 800 m² verfügen und mehrmals im Kalenderjahr oder dauerhaft auch Elektro- und Elektronikgeräte anbieten und auf dem Markt bereitstellen) möglich. Die Rücknahme hat kostenlos beim Kauf eines gleichartigen Neugerätes zu erfolgen (1:1 Rücknahme). Unabhängig davon, gibt es die Möglichkeit, die Altgeräte kostenlos an den Vertreter zurückzugeben (0:1 Rücknahme; Abmessungen kleiner als 25 cm und weniger als drei Altgeräte).

Vertreiber, die unter Verwendung von Fernkommunikationsmitteln ihre Produkte verkaufen, sind zur Rücknahme von Altgeräten verpflichtet, wenn die Lager- und Versandflächen für Elektro- und Elektronikgeräte mindestens 400 m² betragen.

Onlineverzeichnis der Sammel- und Rücknahmestellen:
<https://www.ear-system.de/ear-verzeichnis/sammel-und-ruecknahmestellen>.

Enthalten die Produkte Batterien und Akkus oder Lampen, die aus dem Altgerät zerstörungsfrei entnommen werden können, sind Sie als Endnutzer gesetzlich dazu verpflichtet, diese vor der Entsorgung zu entnehmen und getrennt als Batterie bzw. Lampe zu entsorgen. Batterien können zusätzlich im Handelsgeschäft unentgeltlich zurückgegeben werden.

Indem Sie diese Produkte und Batterien ordnungsgemäß entsorgen, helfen Sie dabei, wertvolle Ressourcen zu schützen und eventuelle negative Auswirkungen, insbesondere beim Umgang mit lithiumhaltigen Batterien, auf die menschliche Gesundheit und die Umwelt zu vermeiden.

Für mehr Informationen zu Sammlung und Recycling, wenden Sie sich bitte an Ihren örtlichen Abfallentsorgungsdienstleister. Gemäß Landesvorschriften können wegen nicht ordnungsgemäßer Entsorgung dieses Abfalls Strafgeelder verhängt werden.

Datenschutz

Wir weisen alle Endnutzer von Elektro- und Elektronikaltgeräten darauf hin, dass Sie für das Löschen personenbezogener Daten auf den zu entsorgenden Altgeräten selbst verantwortlich sind.

Hinweis für das Batteriesymbol (Symbol unten): Dieses Symbol kann in Kombination mit einem chemischen Symbol abgebildet sein. In diesem Fall erfolgt dieses auf Grund der Anforderungen derjenigen Richtlinien, die für die betreffende Chemikalie erlassen wurden.

Importeur:

Panasonic Marketing Europe GmbH

Vertretungsberechtigter in der EU:

Panasonic Testing Centre

Winsbergring 15, 22525 Hamburg, Deutschland

Hergestellt von:

Panasonic Corporation

1006, Oaza Kadoma, Kadoma City, Osaka, Japan

Panasonic

Manuel d'utilisation
(Usage domestique) Jet dentaire portable
Modèle EW-DJ11

Français

Table des matières

Consignes de sécurité	41
Usage prévu	45
Identification des pièces	45
Installation des piles alcalines	46
Remplissez le réservoir d'eau	46
Utilisation	47
Après utilisation	49
Dépannage	51
Caractéristiques	53

Merci d'avoir choisi ce produit Panasonic.

Avant de faire fonctionner cet appareil, veuillez lire toutes les instructions et les conserver pour une utilisation ultérieure.

AVERTISSEMENT

- Les hydropulseurs peuvent être utilisés sous surveillance par des enfants d'au moins 8 ans et des personnes aux capacités physiques, sensorielles ou mentales réduites ou manquant d'expérience et de connaissances.
- Les hydropulseurs doivent être utilisés avec de l'eau froide ou tiède ou des solutions spécifiques définies dans les instructions du fabricant.
- Les enfants ne doivent pas jouer avec l'appareil.

Consignes de sécurité



Afin de réduire le risque de blessure, de décès, de choc électrique, d'incendie ou de dommages à la propriété, respectez toujours les consignes de sécurité suivantes.

Explication des symboles

Les symboles suivants sont utilisés pour répertorier et décrire le niveau de risque, de blessures et de dommages à la propriété pouvant être causés lorsque les consignes sont ignorées et que l'appareil n'est pas utilisé de manière conforme.

 AVERTISSEMENT	Signale un danger potentiel qui peut entraîner des blessures graves ou la mort.
 ATTENTION	Signale un danger susceptible d'entraîner des blessures mineures ou des dégâts matériels.

Les symboles suivants sont utilisés pour répertorier et décrire le type de consignes à observer.

	Ce symbole est utilisé pour avertir les utilisateurs qu'il s'agit d'une procédure de fonctionnement spécifique qui ne doit pas être effectuée.
	Ce symbole est utilisé pour avertir les utilisateurs qu'il s'agit d'une procédure de fonctionnement spécifique qui doit être suivie afin de pouvoir utiliser l'appareil en toute sécurité.



AVERTISSEMENT



Ne pas laisser à la portée des enfants. Ne pas laisser les enfants utiliser ce produit.

- Ceci pourrait causer des blessures ou un accident.



Arrêter immédiatement d'utiliser l'appareil en cas d'anomalie ou de dysfonctionnement.

- Utiliser le produit dans ces conditions peut causer un incendie ou des blessures.



ATTENTION

Ne pas modifier, démonter ou réparer l'appareil.



- Ceci pourrait causer des blessures ou un accident.

→ Contactez un centre de service agréé pour les réparations.

• **Les personnes qui ne sont pas en mesure de faire fonctionner cet appareil ne doivent pas l'utiliser.**



• **Les personnes avec une faible perception orale ne doivent pas utiliser cet appareil.**

- Ceci risque de causer des blessures ou d'endommager les dents ou les gencives.

Ne l'utiliser que pour l'hygiène bucco-dentaire.



- Cela pourrait entraîner un accident ou des blessures si le jet d'eau est dirigé vers les yeux, le nez, les oreilles, la langue ou la gorge.



Ne remplissez pas le réservoir avec de l'eau à plus de 40 °C.

- Ceci pourrait provoquer des brûlures.



ATTENTION

Ne pas partager la canule avec votre famille ou d'autres personnes.



- Ceci risque de provoquer une infection ou une inflammation.

Ne pas le jeter ou le soumettre à un choc.



- Ceci pourrait causer des blessures.

Les bornes d'alimentation des batteries ne doivent pas être court-circuitées.



- Ceci pourrait entraîner des brûlures ou des blessures.

Les personnes souffrant d'une maladie parodontale, qui ont suivi un traitement dentaire ou qui s'inquiètent de symptômes à l'intérieur de leur bouche doivent consulter un dentiste avant utilisation.



- Sinon, ceci risque de causer des blessures ou d'endommager les dents ou gencives.

Après utilisation, nettoyez le corps principal, le réservoir et la canule et séchez-les.



- Sinon ceci pourrait affecter votre santé en raison de la propagation de moisissures et de bactéries.



ATTENTION

- **Toujours suivre les mises en garde imprimées sur les piles alcalines.**
- **Vérifiez la polarité des piles alcalines (+ et -) et installez-les correctement.**
- **Ne pas mélanger les piles alcalines neuves et anciennes ou des types de piles alcalines différentes.**
- **Retirez immédiatement les piles alcalines et jetez-les en toute sécurité lorsqu'elles sont déchargées.**
- **Retirez les piles alcalines lorsque vous n'utilisez pas l'appareil pour une période de temps prolongée.**
- **Veillez utiliser les piles alcalines avant la date de péremption recommandée.**
- **Les piles non rechargeables ne doivent pas être rechargées.**
 - Ne pas le faire peut causer des blessures ou une contamination due à la chaleur générée ou une fuite des piles alcalines.

Usage prévu

- **Ne remplissez pas le réservoir avec autre chose que de l'eau du robinet ou de l'eau tiède (par exemple, du sel, du bain de bouche ou d'autres produits chimiques, etc.).**
 - Cela pourrait provoquer un dysfonctionnement.
- **Ne pas sécher l'appareil principal avec un sèche-cheveux ou un radiateur soufflant.**
 - Ceci risque de causer un dysfonctionnement ou une déformation des pièces.
- **Ranger l'appareil dans un emplacement avec une faible humidité après utilisation.**
 - Laisser l'appareil dans une salle de bain ou un endroit similaire risque de causer des dysfonctionnements.

Identification des pièces (Voir page 2)

A Canule classique

- La buse est un consommable.

B Appareil principal

- ① Corps principal
- ② Bouton [0/1/2]
- ③ Réservoir
- ④ Couvercle inférieur

C Partie arrière de l'appareil principal

- ⑤ Couvercle de pile
 - La pile alcaline n'est pas fournie. Elle est vendue séparément.
 - ⑥ Tuyau d'aspiration d'eau
- Accessoire

D Pochette

Il peut y avoir de l'humidité à l'intérieur de l'appareil principal (réservoir et tuyau d'aspiration d'eau, etc.) provenant de l'eau distillée utilisée pour tester le produit.

Installation des piles alcalines

- Gardez vos mains et le corps principal au sec.
- Assurez-vous que le bouton est réglé sur « 0 ».

1. Tirez le corps principal et retirez-le du réservoir.

2. Installez les piles alcalines.

- ❶ Retirez le couvercle du logement de la pile. (Fig. 1)
- ❷ Insérez les piles. (Fig. 2)
- ❸ Alignez le couvercle du logement de la pile avec le logement de piles, et fixez le couvercle du logement en le faisant glisser en place.
(Assurez-vous que le couvercle du logement de la pile et le logement de piles sont fermement installés et qu'il n'y a pas d'espace.) (Fig. 3)

3. Installez le réservoir.

Remarque

- N'utilisez que des LR6 (piles alcalines AA), sinon la puissance ou le nombre d'utilisations peuvent varier.

Remplissez le réservoir d'eau

1. Retirez le corps principal jusqu'à voir le signe « ▽ ». (Fig. 4)

- Ⓐ Signe de retrait

2. Installez la canule tout en tenant le corps principal. (Fig. 4)

- Ⓑ Appuyez fermement la canule jusqu'à ce qu'un déclic se fasse entendre.

3. Ajoutez de l'eau. (Fig. 5)

- Utilisez toujours de l'eau fraîche du robinet ou de l'eau tiède.
- Si l'eau semble froide, utilisez de l'eau tiède dont la température peut atteindre 40 °C.
- Ⓒ Position à laquelle le réservoir d'eau est plein

Utilisation

Il est recommandé de nettoyer l'intérieur de votre bouche avec le jet d'eau après vous être brossé les dents.

- Cet appareil peut ne pas fonctionner dans une température ambiante d'environ 5 °C ou moins.
- L'appareil peut également être utilisé dans un bain.

\Point 1/

Maintenez votre visage au-dessus du lavabo.



\Point 2/

Placez l'appareil principal à la verticale.

Si l'appareil principal est trop incliné, l'eau ne sort pas de la canule.

Français

1. Placez la canule dans votre bouche, et fermez la bouche doucement.

2. Mettez l'appareil sous tension. (Sélectionnez un niveau de pression d'eau.)

Pour un nettoyage normal
Pour la première utilisation.
Lorsque vous êtes inquiet pour vos gencives.
Quand vous sentez que 2 (Normal) est trop fort.

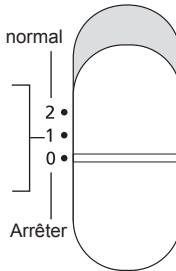

- Ne pressez pas trop fortement la pointe de la canule contre les dents ou les gencives.
 - Ne faites pas fonctionner le réservoir à vide sinon pour vider le reste d'eau de l'appareil.
 - Le faire pourrait provoquer un dysfonctionnement.
- 3. Lorsque vous avez fini d'utiliser cet appareil, mettez le hors tension (tout en gardant la canule dans votre bouche).**

Zones de soin

Modifiez la façon dont vous utilisez et déplacez l'appareil en fonction de l'objectif et de la zone que vous souhaitez nettoyer.

Nettoyage interdentaire



- Dirigez le jet d'eau sur l'espace entre les dents.
- Dirigez le jet d'eau sur l'avant et l'arrière des dents.

Nettoyage des poches parodontales



- Dirigez le jet d'eau sur l'espace entre les dents et les gencives.
- Déplacez lentement le jet d'eau le long de la gencive.
- Nettoyez les faces avant et arrière des dents ainsi que l'arrière des molaires.

► À propos du tartre dentaire

Il est difficile d'éliminer le tartre dentaire ou le calcul dentaire fixé à la surface de la dent par un simple jet d'eau, il faut donc utiliser une brosse à dents pour brosser les dents.

Il est recommandé de nettoyer l'intérieur de votre bouche avec le jet d'eau après vous être brossé les dents.

► À propos du saignement des gencives

Au départ, un saignement peut survenir même si les gencives sont saines. Cela est dû au fait que les gencives ne sont pas habituées à une telle stimulation. Ce saignement devra normalement s'arrêter après 1 ou 2 semaines d'utilisation. Il peut y avoir un problème au niveau des gencives (maladie parodontale, etc.) si le saignement se poursuit pendant plus de 2 semaines. Dans ce cas, cessez d'utiliser l'appareil et consultez un dentiste.

Après utilisation

Veillez nettoyer l'appareil après chaque utilisation.

1. Videz l'eau. (Fig. 6)

- 1 Jetez l'eau après chaque utilisation.
- 2 Mettez l'appareil sous tension.
 - d Sortie de drainage
 - Fermez le bouton de mise marche lorsque l'eau cesse de sortir.

2. Lavez avec de l'eau. (Fig. 7)

- 1 Retirez la canule tout en appuyant sur le bouton.
- 2 Retirez le réservoir (en le tirant fortement).
- 3 Retirez le couvercle inférieur.
 - e <Comment retirer>
 - f <Comment fixer>
 - Le réservoir et le couvercle inférieur peuvent être lavés dans un lave-vaisselle.

3. Séchez-le. (Fig. 8)

4. Remettez le réservoir en place et rangez l'appareil. (Fig. 9)

- 1 Fixez le couvercle inférieur.
- 2 Rangez la canule.
 - g Ne vous pincez pas le doigt dans le compartiment de rangement de la canule  .
 - h Poussez-le dans le réservoir tout en faisant tourner le corps principal.
 - i Position de rangement

Notes

- Ne pas utiliser de diluant, de benzène, d'alcool ou autres produits chimiques pour nettoyer l'appareil.
- Le faire peut causer un dysfonctionnement, un craquellement ou la décoloration des pièces.

- Ne pas laver le corps principal ou la canule avec de l'eau tiède à plus de 50 °C.
- Utilisez un détergent ménager neutre et rincez bien à l'eau pour garantir l'absence de résidu de détergent après le nettoyage.

Si le filtre est bouché

Frottez doucement le filtre (la pointe du tuyau d'aspiration d'eau) avec une brosse douce.

① Filtre (Fig. 10)

Changement de la canule (vendue séparément)



Remplacement

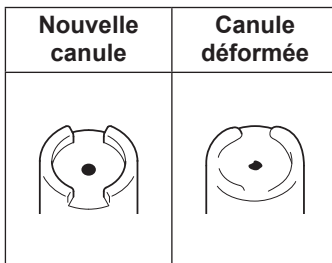

- Le cycle de remplacement est d'environ 6 mois pour des raisons d'hygiène.
- Veuillez remplacer la canule si sa pointe se déforme, même dans les 6 mois.



Numéro de pièce	Canule de rechange pour EW-DJ11	
WEW0987	Canule classique	

Dépannage

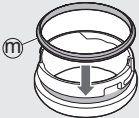
Problème	Cause possible et action
Le jet d'eau est faible.	Le filtre est bouché. → Enlevez la saleté du filtre. (Voir page 50.)
	La canule est bouchée. La sortie de la canule est obstruée. → Remplacez la canule. (Voir page 50.)
L'eau ne sort pas.	L'appareil principal est trop incliné. → Utilisez-le en position verticale. 
	L'aspiration de l'eau peut prendre un certain temps. → Mettez de l'eau dans le port de montage de la canule (K), montez la canule et allumez l'interrupteur d'alimentation. 

Problème	Cause possible et action
L'eau fuit du couvercle inférieur.	<p>L'anneau en caoutchouc du couvercle inférieur n'est pas installé correctement.</p> <p>→ Installez-le quand la partie convexe (Ⓜ) est tournée vers l'extérieur.</p> 
L'appareil ne fonctionne pas.	<p>Les piles ne sont pas correctement insérées.</p> <p>→ Insérez les piles correctement. (Voir page 46.)</p>
	<p>Les piles sont mortes.</p> <p>→ Remplacez par des piles neuves.</p>
	<p>Fuite du liquide de batterie.</p> <p>→ Contactez un centre de service agréé pour les réparations.</p>
Le couvercle du réservoir (Ⓝ) s'enlève.	<p>Il peut s'enlever lorsqu'il est ouvert.</p> <p>→ Alignez-le sur l'axe et appuyez dessus.</p> 

Si les problèmes persistent, contactez le magasin où vous avez acheté l'appareil ou un centre de service agréé par Panasonic pour réparation.

Caractéristiques

Alimentation secteur	Pile alcaline
Pile	Deux LR6 (Pile alcaline AA) (vendues séparément)
Durée de fonctionnement	Environ 20 minutes (Lorsque vous utilisez deux Panasonic LR6 (Pile alcaline AA), le niveau de pression de l'eau est réglé sur 2, et la température ambiante est de 20 °C)
Capacité du réservoir	Environ 150 mL (Pendant environ 35 secondes de fonctionnement lorsque le niveau de pression de l'eau est réglé sur 2)
Dimensions	Environ 30,9 cm (ou 23,4 cm lorsque la canule n'est pas installée) (H) x 5,2 cm (L) x 5,7 cm (P) En entreposage : Environ 15,4 cm (H) x 5,2 cm (L) x 5,7 cm (P)
Bruit émis	72 (dB (A) re 1 pW)

Français

Ce produit est destiné à une utilisation domestique uniquement.



FR

Cet appareil
et ses accessoires
se recyclent

À DÉPOSER
EN MAGASIN



À DÉPOSER
EN DÉCHÈTERIE



OU

Points de collecte sur www.quefairedemesdechets.fr
Privilégiez la réparation ou le don de votre appareil !

L'élimination des équipements usagés
Applicable uniquement dans les pays membres de
l'Union européenne et les pays disposant de systèmes
de recyclage.



Apposé sur le produit lui-même, sur son emballage, ou figurant dans la documentation qui l'accompagne, ce pictogramme indique que les appareils électriques et électroniques usagés, doivent être séparés des ordures ménagères. Afin de permettre le traitement, la valorisation et le recyclage adéquats des appareils usagés, veuillez les porter à l'un des points de collecte prévus, conformément à la législation nationale en vigueur.

En les éliminant conformément à la réglementation en vigueur, vous contribuez à éviter le gaspillage de ressources précieuses ainsi qu'à protéger la santé humaine et l'environnement.

Pour de plus amples renseignements sur la collecte et le recyclage, veuillez vous renseigner auprès des collectivités locales. Le non-respect de la réglementation relative à l'élimination des déchets est passible d'une peine d'amende.

Importateur :

Panasonic Marketing Europe GmbH

Représentant autorisé dans l'UE :

Panasonic Testing Centre

Winsbergring 15, 22525 Hambourg, Allemagne

Fabriqué par:

Panasonic Corporation

1006, Oaza Kadoma, ville de Kadoma, Osaka, Japon

Panasonic

Istruzioni d'uso
(Uso domestico) Irrigatore orale portatile
N. di modello EW-DJ11

Indice

Precauzioni di sicurezza.....	57
Uso previsto.....	60
Identificazione parti.....	60
Installare le batterie alcaline.....	61
Riempire il serbatoio dell'acqua con acqua.....	61
Uso.....	62
Dopo l'uso.....	64
Risoluzione dei problemi.....	66
Specifiche Tecniche.....	68

Italiano

Grazie per aver acquistato questo prodotto Panasonic.
Prima di utilizzare questa unità, leggere le presenti istruzioni per intero e conservarle per eventuale consultazione futura.

55

AVVERTENZA



- Gli irrigatori orali possono essere utilizzati sotto supervisione da bambini di età superiore a 8 anni e da persone con capacità fisiche, sensoriali o mentali ridotte, prive di esperienza o delle necessarie conoscenze.
- Gli irrigatori orali si utilizzano con acqua fredda o tiepida, oppure con soluzioni specifiche secondo quanto stabilito nelle istruzioni del produttore.
- Tenere fuori dalla portata dei bambini.

Precauzioni di sicurezza



Per ridurre il rischio di lesioni, decesso, scosse elettriche, incendi e danni a oggetti, osservare sempre seguenti le precauzioni di sicurezza.

Spiegazione dei simboli

I simboli seguenti sono utilizzati per classificare e descrivere il livello di rischio, di lesioni e di danni a oggetti causati in caso di mancato rispetto delle indicazioni e di uso improprio.

 AVVERTENZA	Denota un rischio potenziale che potrebbe portare a gravi lesioni o al decesso.
 ATTENZIONE	Denota un rischio che potrebbe provocare lesioni di minore entità o danni alle cose.

I simboli seguenti sono utilizzati per classificare e descrivere il tipo di istruzioni da osservare.

	Questo simbolo è utilizzato per avvisare gli utenti di una determinata procedura operativa da non eseguire.
	Questo simbolo è utilizzato per avvisare gli utenti di una determinata procedura operativa da seguire per consentire il funzionamento sicuro dell'unità.



AVVERTENZA



Non conservare alla portata dei bambini. Non lasciarglielo usare.

- Farlo potrebbe causare incidenti o lesioni.



Interrompere immediatamente l'utilizzo in presenza di anomalia o malfunzionamento.

- Non farlo potrebbe causare lesioni o incendio.



ATTENZIONE

Non modificarlo, smontarlo o ripararlo.



- Farlo potrebbe causare incidenti o lesioni.

→ Contattare un centro di manutenzione autorizzato per la riparazione.

• **Le persone che non sono in grado di operare non devono usare questo apparecchio.**



• **Il dispositivo non deve essere usato da persone con alta sensibilità alla cavità orale.**

- Potrebbe altrimenti causare lesioni o danni a denti e gengive.

Non usare mai per uno scopo diverso da quello della pulizia orale.



- Ciò potrebbe causare incidenti o lesioni quando il getto d'acqua è puntato verso gli occhi, il naso, le orecchie, la lingua o la gola.

Non riempire il contenitore con acqua a una temperatura superiore a 40 °C.



- Ciò potrebbe causare ustioni.

Non condividere l'ugello con la tua famiglia o altre persone.



- Ciò potrebbe causare infezioni o infiammazioni.



ATTENZIONE



Non farlo cadere né sottoporlo a urti.

- Farlo potrebbe provocare lesioni.



Le batterie dei terminali di alimentazione non devono essere cortocircuitati.

- Farlo potrebbe causare ustioni o lesioni.



Le persone che possono avere malattie parodontali, denti trattati, o sono interessate da sintomi all'interno della loro bocca devono consultare un dentista prima dell'uso.

- Potrebbe causare lesioni o danni a denti e gengive.



Dopo l'uso, pulire il corpo principale, il serbatoio e l'ugello e asciugarli.

- La mancata osservanza di questa precauzione potrebbe causare danni alla salute a causa della propagazione di muffe e batteri.

- **Seguire sempre le avvertenze stampate sulle batterie alcaline.**
- **Verificare la polarità delle batterie alcaline (+ e -) e installarle correttamente.**
- **Non mescolare batterie alcaline vecchie e nuove o di diverso tipo.**
- **Rimuovere le batterie alcaline immediatamente e smaltirle quando sono scariche.**
- **Rimuovere le batterie alcaline quando non si usa l'apparecchio per un periodo di tempo prolungato.**
- **Usare le batterie alcaline durante il periodo di garanzia.**
- **Le batterie non ricaricabili non devono essere ricaricate.**
- Non farlo potrebbe causare lesioni o contaminazione circostante dovute alla generazione di calore o alla perdita delle batterie alcaline.

Uso previsto

- **Non riempire il serbatoio con nient'altro che acqua del rubinetto o acqua tiepida (es. sale, collutorio o prodotti chimici, ecc.).**
 - Potrebbero verificarsi problemi di funzionamento.
- **Non asciugare l'unità principale con phon o termoventilatore.**
 - Ciò potrebbe causare malfunzionamenti o deformazione delle parti.
- **Dopo l'utilizzo, riporre l'apparecchio in un luogo con basso livello di umidità.**
 - Posizionarlo in bagno o in un luogo simile può causare un malfunzionamento.

Italiano

Identificazione parti (Vedere pagina 2)

- A Ugello standard**
 - L'ugello è un materiale di consumo.
- B Unità principale**
 - ① Corpo principale
 - ② Interruttore [0/1/2]
 - ③ Serbatoio
 - ④ Coperchio inferiore
- C Retro dell'unità principale**
 - ⑤ Coperchio della batteria
 - La batteria alcalina non è fornita. Si prega di acquistarla separatamente.
 - ⑥ Tubo di aspirazione dell'acqua

Accessorio

D Borsa

Potrebbe esserci dell'umidità all'interno dell'unità principale (serbatoio e tubo di aspirazione dell'acqua, ecc.) rimasta dall'acqua distillata utilizzata per il test del prodotto.

Installare le batterie alcaline

- Tenere le mani e il corpo principale asciutti.
- Assicurarsi che l'interruttore sia impostato su 0.

1. Estrarre il corpo principale e rimuoverla dal serbatoio.

2. Installare le batterie alcaline.

- ➊ Rimuovere il coperchio della batteria. (Fig. 1)
- ➋ Inserire le batterie. (Fig. 2)
- ➌ Allineare il coperchio della batteria con il vano batteria e fissare il coperchio della batteria facendolo scorrere in posizione.
(Assicurarsi che il coperchio della batteria e il vano batteria siano installati saldamente e che non vi siano spazi vuoti.) (Fig. 3)

3. Installare il serbatoio.

Nota

- Utilizzare solo LR6 (batteria alcalina AA), altrimenti la potenza o il numero di utilizzi potrebbero variare.

Riempire il serbatoio dell'acqua con acqua

1. Estrarre il corpo principale finché non si vede il segno “▼”. (Fig. 4)

- Ⓐ Segno di estrazione

2. Installare l'ugello tenendo il corpo principale. (Fig. 4)

- Ⓑ Premere l'ugello con decisione fino a che si sente un clic.

3. Aggiungere acqua. (Fig. 5)

- Utilizzare sempre acqua fresca del rubinetto o acqua tiepida.
 - Utilizzare acqua tiepida con una temperatura max di 40 °C.
- Ⓒ Posizione pieno d'acqua

Uso

Si consiglia di pulire l'interno della bocca con il getto d'acqua dopo aver lavato i denti.

- L'apparecchio potrebbe non funzionare se la temperatura ambiente è circa 5 °C o inferiore.
- Si può utilizzare in un bagno.



\ Punto 1 /

Tenere il viso sopra il lavandino.

\ Punto 2 /

Posizionare verticalmente l'unità principale.

Se l'unità principale è troppo inclinata, l'acqua non esce dall'ugello.

Italiano

1. Mettere l'ugello in bocca e chiudere delicatamente la bocca.

2. Accendere l'interruttore. (Selezionare un livello di pressione dell'acqua.)

Per la normale pulizia

Per il primo impiego.
Quando sei preoccupato per le tue gengive.

Quando senti che 2 (Normale) è troppo forte.

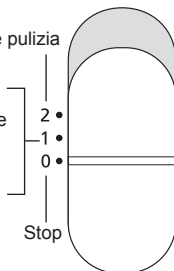

- Non premere con forza la punta dell'ugello contro i denti o le gengive.
- Non azionare quando il serbatoio è vuoto se non per scaricare l'acqua dall'apparecchio.
 - Farlo potrebbe provocare un malfunzionamento.

3. Quando hai finito di usare questa applicazione, spegni l'interruttore (mantenendo il beccuccio in bocca).

Suggerimenti per l'utilizzo

Cambia il modo in cui usi e sposta l'apparecchio in base allo scopo e all'area che desideri pulire.

Pulizia interdentale



- Dirigere il getto dell'acqua verso lo spazio tra i denti.
- Dirigere il getto dell'acqua sulla parte anteriore e posteriore dei denti.

Pulizia delle tasche parodontali



- Dirigere il getto d'acqua sullo spazio tra i denti e le gengive.
- Spostare lentamente il getto d'acqua lungo le gengive.
- Pulisci i lati anteriore e posteriore dei denti e dietro i molari.

Italiano

► Informazioni sul tartaro dei denti

È difficile rimuovere il tartaro del dente o il tartaro attaccato alla superficie del dente solo con un getto d'acqua, quindi è necessario uno spazzolino da denti per lavarsi i denti. Si consiglia di pulire l'interno della bocca con il getto d'acqua dopo aver lavato i denti.

► Informazioni sulle gengive sanguinanti

Inizialmente il sanguinamento può verificarsi anche con gengive sane. Ciò è dovuto al fatto che le gengive non sono abituate a tale stimolazione. L'emorragia si interrompe normalmente entro 1 o 2 settimane dall'uso. Potrebbe esserci un problema con le gengive (malattia parodontale, ecc.) se l'emorragia continua per oltre 2 settimane. In questi casi, interrompere l'uso dell'apparecchio e consultare un dentista.

Dopo l'uso

Pulire l'apparecchio dopo ogni utilizzo.

1. Scolare l'acqua. (Fig. 6)

- 1 Smaltire l'acqua dopo ogni utilizzo.
- 2 Accendere l'interruttore.
 - d Uscita di drenaggio
 - Spegnerne l'interruttore quando non esce più acqua.

2. Lavare con acqua. (Fig. 7)

- 1 Rimuovere l'ugello mentre si preme il pulsante.
- 2 Rimuovere il serbatoio (tirandolo con forza).
- 3 Rimuovere il coperchio inferiore.
 - e <Come rimuovere>
 - f <Come attaccare>
 - Il serbatoio e il coperchio inferiore possono essere lavati in lavastoviglie.

3. Asciugarla. (Fig. 8)

4. Reinstallare il serbatoio e riporre l'apparecchio. (Fig. 9)

- 1 Attaccare il coperchio inferiore.
- 2 Conservare l'ugello.
 - g Non schiacciarsi le dita nel vano portaugello .
 - h Spingilo nel serbatoio mentre il corpo principale sta ruotando.
 - i Posizione di stoccaggio

Note

- Non utilizzare diluente, benzina, alcol o altre sostanze chimiche per pulire l'apparecchio.
- Farlo potrebbe portare un malfunzionamento, una rottura o una decolorazione delle componenti.
- Non lavare il corpo principale o l'ugello con acqua tiepida con temperatura superiore a 50 °C.
- Utilizzare un detergente neutro per cucina e sciacquare bene con acqua per assicurarsi che non rimangano residui di detersivo dopo la pulizia.

Se il filtro è intasato

Strofinare delicatamente il filtro (la punta del tubo di aspirazione dell'acqua) con una spazzola morbida.

① Filtro (Fig. 10)

Sostituzione ugello (venduto separatamente)

Sostituzione

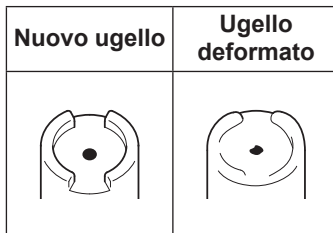

- Il ciclo di sostituzione è di circa 6 mesi per motivi igienici.
- Sostituire l'ugello se la punta dell'ugello si deforma, anche entro 6 mesi.



Codice	Ugello di ricambio per EW-DJ11	
WEW0987	Ugello standard	

Italiano

Risoluzione dei problemi

Problema	Probabile causa e azione
Il getto d'acqua è debole.	<p>Il filtro è ostruito.</p> <p>► → Rimuovere lo sporco dal filtro. (Vedere pagina 65.)</p>
	<p>L'ugello è ostruito. L'uscita dell'ugello è schiacciata.</p> <p>► → Sostituire l'ugello. (Vedere pagina 65.)</p>
L'acqua non fuoriesce.	<p>L'unità principale è troppo inclinata.</p> <p>► → Si prega di usarlo in posizione verticale.</p> 
	<p>L'aspirazione dell'acqua può richiedere un po' di tempo.</p> <p>► → Versare acqua nell'apertura di montaggio dell'ugello (K), montare l'ugello e accendere l'interruttore di alimentazione.</p> 

Italiano

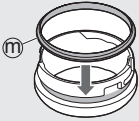
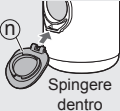
Problema	Probabile causa e azione
<p>L'acqua fuoriesce dal coperchio inferiore.</p>	<p>L'anello di gomma del coperchio inferiore non è installato correttamente.</p> <p>→ Installare con la parte convessa (Ⓜ) rivolta verso l'esterno.</p> 
<p>L'apparecchio non funziona.</p>	<p>Le batterie non sono inserite correttamente.</p> <p>→ Inserire le batterie correttamente. (Vedere pagina 61.)</p>
	<p>Le batterie sono scariche.</p> <p>→ Sostituire con nuove batterie.</p>
	<p>Il liquido della batteria fuoriesce.</p> <p>→ Contattare un centro di manutenzione autorizzato per la riparazione.</p>
<p>Il tappo del serbatoio dell'acqua (Ⓝ) si stacca.</p>	<p>Potrebbe staccarsi una volta aperto.</p> <p>→ Allinearlo all'asse e spingerlo verso l'interno.</p> 

Se non è possibile risolvere i problemi precedenti tramite le azioni indicate, contattare il negozio in cui si è acquistata l'apparecchio o un centro di servizi autorizzato da Panasonic per la riparazione.

Specifiche Tecniche

Alimentazione	Batterie alcaline
Batteria	Due LR6 (Batterie alcaline AA) (Vendute separatamente)
Durata di funzionamento	Circa 20 minuti (Quando si utilizzano due Panasonic LR6 (batterie alcaline AA), il livello di pressione dell'acqua è impostato su 2 e la temperatura ambiente è di 20 °C)
Volume serbatoio	Circa. 150 mL (Per ca. 35 secondi di funzionamento quando il livello di pressione dell'acqua è impostato su 2)
Dimensioni	Circa 30,9 cm (o 23,4 cm quando l'ugello non è installato) (H) x 5,2 cm (L) x 5,7 cm (P) In magazzino: Circa 15,4 cm (H) x 5,2 cm (L) x 5,7 cm (P)
Rumore acustico nell'aria	72 (dB (A) re 1 pW)

Il prodotto è progettato solo per uso domestico.

Smaltimento di vecchie apparecchiature Solo per Unione Europea e Nazioni con sistemi di raccolta e smaltimento



Questo simbolo sui prodotti, sull'imballaggio e/o sulle documentazioni o manuali accompagnanti i prodotti indica che i prodotti elettrici, elettronici non devono essere smaltiti come rifiuti urbani ma deve essere effettuata una raccolta separata.

Per un trattamento adeguato, recupero e riciclaggio di vecchi prodotti vi invitiamo a consegnarli agli appositi punti di raccolta secondo la legislazione vigente nel vostro paese.

Con uno smaltimento corretto, contribuirete a salvare importanti risorse e ad evitare i potenziali effetti negativi sulla salute umana e sull'ambiente.

Per ulteriori informazioni su raccolta e riciclaggio, vi invitiamo a contattare il vostro comune.

Lo smaltimento non corretto di questi rifiuti potrebbe comportare sanzioni in accordo con la legislazione nazionale.



Italiano

Importatore:

Panasonic Marketing Europe GmbH

Rappresentante autorizzato nell'UE:

Panasonic Testing Centre

Winsbergring 15, 22525 Amburgo, Germania

Fabbricato da:

Panasonic Corporation

1006, Oaza Kadoma, Città di Kadoma, Osaka, Giappone

Panasonic

Instrucciones de funcionamiento
(Uso doméstico) Irrigador oral portátil
Modelo n.º EW-DJ11

Contenido

Precauciones de seguridad.....	73
Uso previsto.....	77
Identificación de las piezas	77
Instalación de las pilas alcalinas	78
Llene de agua el depósito de agua.....	78
Instrucciones de uso.....	79
Tras el uso.....	81
Solución de Problemas.....	83
Características.....	85

Español

Gracias por comprar este producto Panasonic.
Antes de poner esta unidad en funcionamiento, lea las instrucciones en su totalidad y guárdelas para su uso en el futuro.

71

ADVERTENCIA



- Los irrigadores orales pueden ser utilizados por niños a partir de 8 años y por personas con capacidades físicas, sensoriales y mentales reducidas o con falta de conocimiento y/o experiencia sólo si se encuentran bajo supervisión.
- Los irrigadores orales deben usarse sólo con agua caliente o fría, o con soluciones específicas como se define en las instrucciones del fabricante.
- Los niños no deben jugar con el aparato.

Precauciones de seguridad



Para reducir el riesgo de sufrir lesiones, descargas eléctricas, o incluso el fallecimiento, y de provocar un incendio o danos en la propiedad, cumpla siempre las precauciones de seguridad que figuran a continuación.

Explicación de los símbolos

Los siguientes símbolos se usan para clasificar y describir el nivel de peligro, lesión y daño a la propiedad que pueden provocarse debido al incumplimiento de las instrucciones y al uso indebido.

 ADVERTENCIA	Denota un peligro potencial que podría resultar en una lesión grave o la muerte.
 PRECAUCIÓN	Denota un peligro que podría resultar en una lesión leve o daños a la propiedad.

Los siguientes símbolos se usan para clasificar y describir el tipo de instrucciones que deben cumplirse.

	Este símbolo se utiliza para advertir a los usuarios de un procedimiento específico de funcionamiento que no debe realizarse.
	Este símbolo se utiliza para advertir a los usuarios de un procedimiento específico de funcionamiento que debe seguirse para hacer funcionar la unidad de forma segura.



ADVERTENCIA

No lo guarde al alcance de los niños. No deje que lo usen.



- De lo contrario, podría provocar un accidente o lesiones.

Suspenda inmediatamente el uso si hay alguna anomalía o un funcionamiento incorrecto.



- Usarlo en tales condiciones puede provocar un incendio o lesiones.



PRECAUCIÓN

No lo modifique, desmante ni lo repare.



- De lo contrario, podría provocar un accidente o lesiones.

→ Póngase en contacto con un centro de servicios autorizado para su reparación.

• **Las personas que no puedan operar este aparato no deberían utilizarlo.**

• **Las personas con un grado reducido de sensibilidad oral no deberían utilizar este aparato.**



- De lo contrario, podría producirse lesiones o dañar los dientes y las encías.

Jamás utilice este producto para otro propósito distinto al de la limpieza oral.



- De lo contrario puede causar un accidente o lesión cuando el chorro de agua se apunta hacia los ojos, la nariz, las orejas, la lengua o la garganta.



PRECAUCIÓN



No llenar el tanque con agua a más de 40 °C de temperatura.

- De lo contrario, pueden producirse quemaduras.



No comparta la boquilla con familiares u otras personas.

- De lo contrario podría sufrir infecciones o inflamación.



No permita que el aparato sufra caídas o descargas.

- De lo contrario, podría provocar lesiones.



No cortocircuitar los bornes de las pilas.

- De lo contrario, podría provocar quemaduras o lesiones.



Aquellas personas que sufran enfermedades periodontales, estén sometidas a tratamientos dentales o estén preocupadas por determinados síntomas bucales, deberían consultar con un dentista antes del uso.

- De lo contrario, podría producirse lesiones o dañar los dientes y las encías.



Después de usarlo, limpie el cuerpo principal, el depósito y la boquilla y séquelos.

- De lo contrario, podría provocar daños a su salud debido a la propagación de moho y bacterias.



PRECAUCIÓN

- **Siga siempre las precauciones impresas en las pilas alcalinas.**
- **Compruebe la polaridad de las pilas alcalinas (+ y -) e instálelas correctamente.**
- **No mezcle pilas alcalinas nuevas y viejas o diferentes tipos de pilas alcalinas.**
- **Quite las pilas alcalinas inmediatamente y elimínelas de manera segura cuando estén descargadas.**
- **Quite las pilas alcalinas cuando no utilice el aparato durante un período de tiempo prolongado.**
- **Utilice las pilas alcalinas según la fecha de uso recomendada.**
- **No se deben recargar las pilas que no son recargables.**
- De lo contrario, podría provocar lesiones o contaminación alrededor debido a la generación de calor, explosiones o escapes de las pilas alcalinas.



Uso previsto

- **No llene el depósito con ninguna otra cosa que no sea agua del grifo o agua templada (por ejemplo sal, enjuague bucal, químicos, etc.).**
 - De lo contrario, podría provocar un fallo de funcionamiento.
- **No seque la unidad principal con un secador o un calefactor.**
 - Pueden producirse problemas de funcionamiento o deformación de las piezas.
- **Después de utilizarlo, guarde el aparato en un lugar con poca humedad.**
 - Si lo coloca en el baño, o en un sitio similar puede provocar fallos de funcionamiento.

Identificación de las piezas (Ver la página 2)

- A Boquilla estándar**
 - La boquilla es una pieza consumible.
- B Unidad principal**
 - ① Cuerpo principal
 - ② Interruptor [0/1/2]
 - ③ Depósito
 - ④ Cubierta inferior
- C Parte posterior de la unidad principal**
 - ⑤ Tapa de la pila
 - No se proporciona la pila alcalina. Compréla por separado.
- ⑥ Manguera de succión de agua
Accesorio
- D Bolsa**

Puede que haya humedad dentro de la unidad principal (depósito y la manguera de succión de agua, etc.) que haya quedado del agua destilada usada para probar el producto.

Instalación de las pilas alcalinas

- Mantenga sus manos y el cuerpo principal secas.
- Asegúrese de que el interruptor está en "0".

1. Tire del cuerpo principal y sepárelo del depósito.

2. Instale las pilas alcalinas.

- ❶ Quite la tapa de la pila. (Fig. 1)
- ❷ Introduzca las pilas. (Fig. 2)
- ❸ Coloque la tapa de las pilas alineada con el compartimiento de las pilas deslizando la tapa hasta que encaje en su lugar.
(Asegúrese de que la tapa de las pilas y el compartimiento de las pilas está firmemente instalado y no hay ningún espacio.) (Fig. 3)

3. Instalar el depósito.

Nota

- Use solamente LR6 (pilas alcalinas AA), de lo contrario la potencia o el número de usos puede variar.

Llene de agua el depósito de agua

1. Retire el cuerpo principal hasta que vea la marca "▼". (Fig. 4)

- Ⓐ Marca de retirada

2. Instale la boquilla mientras sujeta el cuerpo principal. (Fig. 4)

- Ⓑ Pulse firmemente la boquilla hasta que oiga un "clic".

3. Añada agua. (Fig. 5)

- Use siempre agua del grifo o agua templada.
- Si siente que el agua está demasiado fría, puede usar agua templada con una temperatura de hasta 40 °C.
- Ⓒ Posición de agua total

Instrucciones de uso

Se recomienda limpiar dentro de su boca con el chorro de agua después de haberse cepillado los dientes.

- No se puede operar el aparato en una temperatura ambiente de aproximadamente 5 °C o inferior.
- También se puede utilizar en el baño.



\ Punto 1 /

Mantenga la cara sobre el lavabo.

\ Punto 2 /

Coloque la unidad principal en vertical.

Si la unidad principal está demasiado inclinada, el agua no sale de la boquilla.

1. Coloque la boquilla en su boca y cierre ligeramente la boca.

2. Encienda el aparato. (Seleccione un nivel de presión de agua.)

Para una limpieza normal

Para el primer uso.
Si está preocupado por sus encías.
Si siente que 2 (Normal) es demasiado fuerte.

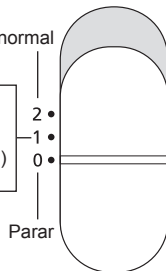

Español

- No pulse la punta de la boquilla fuertemente contra los dientes o las encías.
- No utilice el aparato cuando el tanque esté vacío, a excepción de cuando quiere drenar el agua del aparato.
 - De lo contrario, podría provocar un fallo de funcionamiento.

3. Cuando ha terminado de usar el aparato, apáguelo (mientras todavía tiene la boquilla en la boca).

Puntos de atención

Cambie el modo en el que lo utiliza y mueva el aparato dependiendo de la finalidad y del área que quiere limpiar.

Limpieza interdental



- Oriente el chorro de agua al espacio existente entre los dientes.
- Dirija el chorro de agua hacia la parte delantera y trasera de los dientes.

Limpieza de las bolsas periodontales



- Dirija el chorro de agua hacia el espacio entre los dientes y las encías.
- Mueva lentamente el chorro de agua entre las encías.
- Limpie los lados de delante y del lado de los dientes así como detrás de las muelas.

► Sobre el sarro dental

Es difícil eliminar el sarro dental o los cálculos dentales que están pegados a la superficie de los dientes solamente con el chorro de agua, así que es necesario utilizar un cepillo de dientes.

Se recomienda limpiar dentro de su boca con el chorro de agua después de haberse cepillado los dientes.

► Sobre el sangrado de las encías

Inicialmente puede producirse un sangrado de las encías incluso si estas están sanas. Esto es debido a que las encías no están acostumbradas a este tipo de estimulación. El sangrado normalmente parará después de utilizarlo durante 1 o 2 semanas. Puede haber un

problema con las encías (enfermedad periodontal, etc.) si el sangrado continua durante más de 2 semanas. En estos casos, deje de utilizar el aparato y consúltelo con su dentista.

Tras el uso

Limpie el dispositivo tras cada uso.

1. Drenar el agua. (Fig. 6)

- ❶ Retire el agua después de cada uso.
- ❷ Encienda el aparato.
 - ⓓ Salida de drenaje
 - Apague el aparato cuando ya no salda más agua.

2. Lavar con agua. (Fig. 7)

- ❶ Quite la boquilla mientras pulsa el botón.
- ❷ Quite el depósito (tire de él con fuerza).
- ❸ Quite la cubierta inferior.
 - ⓔ <Cómo quitarla>
 - ⓕ <Cómo colocarla>
 - El depósito y la cubierta inferior se pueden lavar en un lavavajillas.

3. Séquelo. (Fig. 8)

4. Vuelva a instalar el depósito y guarde el aparato. (Fig. 9)

- ❶ Coloque la cubierta inferior.
- ❷ Guarde la boquilla.
 - ⓖ Tenga cuidado de no pellizcarse sus dedos en el compartimento de almacenamiento de la boquilla .
 - ⓗ Empuje hacia el depósito mientras gira el cuerpo principal.
 - Ⓢ Posición de almacenamiento

Notas

- No utilice disolventes, bencinas, alcohol u otros químicos para limpiar el aparato.
- Hacerlo podría provocar un fallo de funcionamiento, grietas o decoloraciones de las partes.
- No lave el cuerpo principal o la boquilla con agua templada por encima de 50 °C.
- Usar detergente neutro para cocina y aclarar bien con agua para asegurarse de que no queda detergente tras la limpieza de la unidad.

Si el filtro está obstruido

Frote el filtro (la punta de la manguera de succión de agua) suavemente con un cepillo suave.

① Filtro (Fig. 10)

Cambio de la boquilla (se vende por separado)

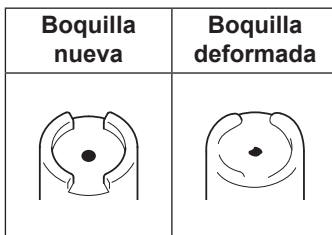

Reemplazo

- El ciclo de reemplazo es de unos 6 meses debido a motivos de higiene.
- Reemplace la boquilla si la punta de la misma se deforma, incluso si no han pasado 6 meses.



Número de pieza	Boquilla de recambio para EW-DJ11	
WEW0987	Boquilla estándar	

Solución de Problemas

Problema	Causa probable y acción
El chorro de agua no es el adecuado.	El filtro está obstruido. → Retire la suciedad del filtro. (Ver la página 82.)
	La boquilla está obstruida. La salida de la boquilla está aplastada. → Reemplace la boquilla. (Ver la página 82.)
No sale agua.	La unidad principal está demasiado inclinada. → Utilícela en posición vertical. 
	Puede pasar tiempo hasta que se absorba agua. → Vierta agua en el orificio de la boquilla (K), instale la boquilla y encienda el interruptor de funcionamiento. 

Español

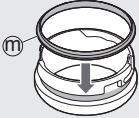
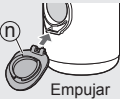
Problema	Causa probable y acción
Sale agua por la cubierta inferior.	<p>El anillo de goma de la cubierta inferior no está colocado correctamente.</p>  <p>→ Instálelo con la parte convexa (M) hacia afuera.</p>
El dispositivo no funciona.	<p>Las pilas no se han introducido correctamente.</p> <p>→ Introduzca las pilas correctamente. (Ver la página 78.)</p>
	<p>Las pilas están agotadas.</p> <p>→ Reemplácelas con pilas nuevas.</p>
	<p>Hay un escape del fluido de la pila.</p> <p>→ Póngase en contacto con un centro de servicios autorizado para su reparación.</p>
El tapón del depósito (N) se sale.	<p>Puede salirse cuando se abre.</p> <p>→ Alinéelo con el eje y pulse de él.</p> 

Si el problema todavía no se ha solucionado, póngase en contacto con la tienda donde compró el aparato o con un centro de servicio autorizado por Panasonic para su reparación.

Características

Fuente de alimentación	Pila alcalina
Pila	Dos LR6 (pilas alcalinas AA) (se venden por separado)
Tiempo de funcionamiento	Unos 20 minutos aproximadamente (Cuando se utilizan dos pilas alcalinas AA Panasonic LR6, el nivel de presión del agua está en 2 y la temperatura ambiente es de 20 °C)
Volumen del depósito	Aproximadamente 150 mL (Durante unos 35 segundos aproximadamente del funcionamiento cuando el nivel de presión de agua está establecido en el 2)
Medidas	Aproximadamente 30,9 cm (o 23,4 cm cuando la boquilla no está instalada) (Al.) x 5,0 cm ((An.) x 5,7 cm (Prof.) En almacenamiento: Aproximadamente 15,4 cm (Al.) x 5,2 cm (An.) x 5,7 cm (Prof.)
Ruido Acústico Aéreo	72 (dB (A) re 1 pW)

Este producto está destinado solamente para su uso doméstico.

Español

Eliminación de Aparatos Viejos Solamente para la Unión Europea y países con sistemas de reciclado.



Este símbolo en los productos, su embalaje o en los documentos que los acompañen significa que los productos eléctricos y electrónicos usadas no deben mezclarse con los residuos domésticos.

Para el adecuado tratamiento, recuperación y reciclaje de los productos viejos llévelos a los puntos de recogida de acuerdo con su legislación nacional.

Si los elimina correctamente ayudará a preservar valiosos recursos y evitará potenciales efectos negativos sobre la salud de las personas y sobre el medio ambiente.

Para más información sobre la recogida u reciclaje, por favor contacte con su ayuntamiento.

Puede haber sanciones por una incorrecta eliminación de este residuo, de acuerdo con la legislación nacional.

Español

Importador:

Panasonic Marketing Europe GmbH

Representante Autorizado para la UE:

Panasonic Testing Centre

Winsbergring 15, 22525 Hamburgo, Alemania

Fabricado por:

Panasonic Corporation

1006, Oaza Kadoma, Ciudad de Kadoma, Osaka, Japón

Panasonic

Gebruiksaanwijzing
(Huishoudelijk gebruik) Draagbaar
mondspoelapparaat
Model Nr. EW-DJ11

Inhoud

Veiligheidsmaatregelen.....	89
Beoogd gebruik	93
De onderdelen.....	93
Installatie van de alkalinebatterijen	94
Vul de watertank met water	94
Hoe te gebruiken	95
Na gebruik	97
Probleemoplossing	99
Specificaties.....	101

Nederlands

Hartelijk dank voor uw aankoop van dit Panasonic-product.
**Lees voor gebruik van dit apparaat deze instructies en
bewaar ze om ze later te raadplegen.**

WAARSCHUWING

- Monddouches kunnen worden gebruikt door kinderen vanaf 8 jaar en ouder en door personen met beperkte fysieke, sensorische of mentale capaciteiten, of gebrek aan ervaring en kennis onder supervisie.
- Monddouches mogen alleen worden gebruikt met koud of warm water, of specifieke oplossingen zoals aangegeven in de instructies van de fabrikant.
- Kinderen mogen niet met het apparaat spelen.

Veiligheidsmaatregelen



Hanteer altijd de volgende veiligheidsmaatregelen om het risico op letsel, dood, elektrische schokken, brand en beschadiging aan eigendommen te voorkomen.

Verklaring van de symbolen

De volgende symbolen worden gebruikt voor het beschrijven en indelen van het niveau van gevaar, letsel en schade aan eigendommen wat kan ontstaan wanneer deze maatregelen niet worden nageleefd en het apparaat verkeerd wordt gebruikt.

 WAARSCHUWING	Duidt een potentieel gevaar aan dat tot ernstig letsel of de dood kan leiden.
 OPGELET	Duidt een gevaar aan dat tot licht letsel of eigendomsschade kan leiden.

De volgende symbolen worden gebruikt om het soort na te leven instructies te beschrijven en in te delen.

	Dit symbool wordt gebruikt om de aandacht van de gebruiker te trekken op een bedieningsprocedure die niet mag worden uitgevoerd.
	Dit symbool wordt gebruikt om de aandacht van de gebruiker te trekken op een bedieningsprocedure die moet worden uitgevoerd om het apparaat in alle veiligheid te gebruiken.



WAARSCHUWING



Niet bewaren binnen het bereik van kinderen of baby's. Laat ze het niet gebruiken.

- Hierdoor kan een ongeluk of letsel ontstaan.



Stop onmiddellijk met het gebruik als er een afwijking of storing is.

- Indien u dit niet doet, dan kan dit letsel veroorzaken of brand.



OPGELET



Breng geen wijzigingen aan het toestel aan, haal het niet uit elkaar en repareer het ook niet zelf.

- Hierdoor kan een ongeluk of letsel ontstaan.

- Neem voor reparatie contact op met een erkend servicecentrum.



• Mensen die niet in staat zijn om het apparaat te bedienen, mogen dit apparaat niet gebruiken.

• Mensen met een zwakke mondgevoeligheid mogen dit apparaat niet gebruiken.

- Dit doen kan leiden tot letsel aan de tanden en het tandvlees.



Nooit voor een ander doel gebruiken dan voor het reinigen van uw mond.

- Indien dit wel wordt gedaan, kan dit leiden tot een ongeluk of letsel wanneer de waterstraal op de ogen, neus, oren, tong of keel wordt gericht.



Vul het reservoir niet met water dat warmer is dan 40 °C.

- Dit kan brandwonden veroorzaken.



OPGELET

Deel het spuitstuk niet met uw familie of andere mensen.



- Doet u dit wel dan kan dit leiden tot een besmetting of zwelling.

Laat het niet vallen of stel het bloot aan schokken.



- Hierdoor kan letsel ontstaan.

De voedingsklemmen van de batterijen mogen niet worden kortgesloten.



- Dit kan brandwonden of letsel veroorzaken.

Mensen die misschien een tandvleesaandoening hebben, die tanden hebben die worden behandeld, of die bezorgd zijn over symptomen in hun mond, moeten een tandarts raadplegen voor gebruik.



- Dit niet doen kan letsel of schade aan de tanden en tandvlees veroorzaken.

Reinig na gebruik de hoofdbehuizing, de tank en het spuitstuk en droog ze.



- Anders kan uw gezondheid worden aangetast door de verspreiding van schimmels en bacteriën.



OPGELET

- **Volg altijd de waarschuwingen die op de alkalinebatterijen staan afgedrukt.**
- **Controleer de polen van de alkalinebatterijen (+ and -) en plaats ze op de juiste manier.**
- **Gebruik geen nieuwe en oude alkalinebatterijen of verschillende soorten alkalinebatterijen door elkaar.**
- **Verwijder de alkalinebatterijen onmiddellijk en gooi ze veilig weg als ze leeg zijn.**
- **Verwijder de alkalinebatterijen wanneer het apparaat gedurende lange tijd niet gebruikt zal worden.**
- **Gebruik de alkalinebatterijen op de aanbevolen houdbaarheidsdatum.**
- **Niet-oplaadbare batterijen mogen niet opnieuw worden opgeladen.**
 - Als u dat niet doet, kan hierdoor letsel of omringende vervuiling als gevolg van warmteontwikkeling, barsten of lekkage van de alkalinebatterijen ontstaan.

Beoogd gebruik

- **Vul de tank uitsluitend met leidingwater of lauw water (gebruik bijv. niet zout, mondwater, chemicaliën enz.).**
 - Dit kan storingen veroorzaken.
- **Droog het hoofdapparaat niet met een droger of een ventilatieverwarmer.**
 - Dit doen kan storingen of vervorming van de onderdelen veroorzaken.
- **Bewaar het apparaat na gebruik op een plaats met lage vochtigheid.**
 - Als u het apparaat in een badkamer of iets dergelijks bewaard, kan het defect raken.

De onderdelen (Zie pagina 2)

- A Normaal spuitstuk**
 - Het spuitstuk is een verbruiksartikel.
- B Hoofdapparaat**
 - ① Hoofdbehuizing
 - ② Schakelaar [0/1/2]
 - ③ Tank
 - ④ Onderdeksel
- C Achterkant van het hoofdapparaat**
 - ⑤ Batterijdeksel
 - Alkalinebatterij wordt niet bijgeleverd. Koop deze afzonderlijk.
 - ⑥ Waterzuigslang
- D Etui**

In het hoofdapparaat (tank en waterzuigslang enz.) kan gedistilleerde water achter zijn gebleven dat is gebruikt voor het testen van het product.

Installatie van de alkalinebatterijen

- Houd uw handen en de hoofdbehuizing droog.
- Controleer of de schakelaar op "0" staat.

1. Haal de hoofdbehuizing eruit en verwijder het van de tank.

2. Installeer de alkalinebatterijen.

- ① Verwijder het batterijdeksel. (Afb. 1)
- ② Plaats de batterijen. (Afb. 2)
- ③ Lijn het batterijdeksel met het batterijvak uit, en bevestig het batterijdeksel en schuif het op zijn plek. (Controleer of het batterijdeksel en het batterijcompartiment stevig vastzitten en er geen opening is.) (Afb. 3)

3. Installeer de tank.

Opmerking

- Gebruik uitsluitend LR6 (AA-alkalinebatterij), anders kan het vermogen of het aantal gebruiksuren variëren.

Vul de watertank met water

1. Trek de hoofdbehuizing eruit, totdat u de markering "▼" ziet. (Afb. 4)

- Ⓐ Uitschuifmarkering

2. Installeer het spuitstuk terwijl u de hoofdbehuizing vasthoudt. (Afb. 4)

- Ⓑ Druk het spuitstuk stevig aan totdat u een klik hoort.

3. Voeg water toe. (Afb. 5)

- Gebruik altijd vers kraanwater of lauw water.
- Als het water koud aanvoelt, gebruik dan lauw water met een temperatuur tot max. 40 °C.
- Ⓒ Volle waterstand-positie

Hoe te gebruiken

Het wordt aangeraden om na het tandenpoetsen de binnenkant van uw mond met de waterstraal te spoelen.

- Het apparaat mag niet worden gebruikt bij een omgevingstemperatuur van ongeveer 5 °C of lager.
- Het apparaat kan ook in bad worden gebruikt.



- 1. Plaats het spuitstuk in uw mond, en sluit uw mond voorzichtig.**
- 2. Zet de schakelaar aan. (Kies een waterdrukniveau)**

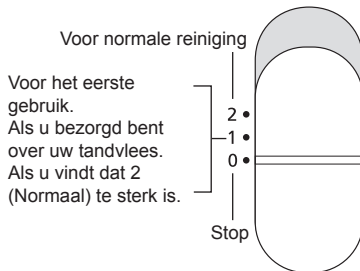

- Druk het uiteinde van het spuitstuk niet hard tegen de tanden of het tandvlees.
 - Gebruik het apparaat niet wanneer de tank leeg is, behalve om het water uit het apparaat te laten lopen.
 - Hierdoor kunnen storingen ontstaan.
- 3. Schakel de schakelaar uit (terwijl u het spuitstuk in uw mond houdt) wanneer u klaar bent met deze toepassing.**

Nederlands

Verzorgingspunten

Wijzig de manier waarop u het apparaat gebruikt en verplaatst, afhankelijk van het doel en het gebied dat u wilt reinigen.

Reinigen tussen de tanden



- Richt de waterstraal op de ruimte tussen de tanden.
- Richt de waterstraal op de voor- en achterzijde van de tanden.

Reinigen van de tandvleespockets



- Richt de waterstraal op de ruimte tussen de tanden en het tandvlees.
- Verschuif de waterstraal langzaam langs het tandvlees.
- Reinig de voor- en achterzijden van de tanden en ook de achterkant van de kiezen.

► Over tandsteen

Tandplak of tandsteen dat aan het tandoppervlak vastzit, kan moeilijk met een waterstraal worden verwijderd, daarom is een tandenborstel nodig om de tanden te poetsen. Het wordt aangeraden om na het tandenpoetsen de binnenkant van uw mond met de waterstraal te spoelen.

► Over bloedend tandvlees

Ook bij gezond tandvlees kan in het begin een bloeding aan het tandvlees optreden. Dit wordt veroorzaakt omdat het tandvlees niet gewend is aan een dergelijke prikkeling. Het bloeden stopt normaal gesproken vanzelf na een of twee weken gebruik. Als het bloeden langer dan 2 weken aanhoudt, kan er een tandvleesprobleem aanwezig zijn (parodontitis, enz.). Stop in dat soort gevallen met het apparaat en raadpleeg een tandarts.

Na gebruik

Maak het apparaat schoon nadat u dit heeft gebruikt.

1. Laat het water weglopen. (Afb. 6)

- 1 Verwijder het water na elk gebruik.
- 2 Zet de schakelaar aan.
 - Ⓐ Afvoeruitgang
 - Doe de schakelaar uit als er geen water meer uitkomt.

2. Afspoelen met water. (Afb. 7)

- 1 Verwijder het spuitstuk terwijl u op de knop drukt.
- 2 Verwijder de tank (door er krachtig aan te trekken).
- 3 Verwijder het onderdeksel.
 - Ⓔ <Verwijderen>
 - Ⓕ <Bevestigen>
 - De tank en het onderdeksel kunnen in de afwasmachine worden gereinigd.

3. Droog het af. (Afb. 8)

4. Plaats de tank terug, en berg het apparaat op. (Afb. 9)

- 1 Bevestig het onderdeksel.
- 2 Berg het spuitstuk op.
 - Ⓖ Zorg ervoor dat uw vinger niet beklemd raakt in de opslagenheid van het spuitstuk .
 - Ⓗ Duw het in de tank terwijl u de hoofdbehuizing draait.
 - Ⓘ Opbergpositie

Opmerkingen

- Gebruik geen thinner, benzine, alcohol of andere chemicaliën om het apparaat te reinigen.
- Hierdoor kunnen storingen, barsten, verkleuringen van de onderdelen ontstaan.
- Reinig de hoofdbehuizing en het spuitstuk niet met lauw water met een temperatuur van meer dan 50 °C.
- Gebruik een normaal mild schoonmaakmiddel en spoel goed met water af zodat er na het reinigen geen schoonmaakmiddel achterblijft.

Wanneer het filter verstopt is

Poets het filter (het uiteinde van de waterzuigslang) voorzichtig met een zachte borstel.

① Filter (Afb. 10)

Het spuitstuk vervangen (afzonderlijk verkocht)

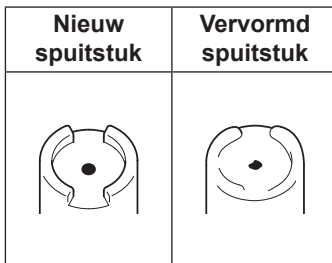

Vervanging

- De vervangingscyclus is wegens hygiënische redenen ongeveer 6 maanden.
- Vervang het spuitstuk als het uiteinde vervormd is, zelfs al is het minder dan 6 maanden.





Onderdeelnummer	Vervangingsspuitstuk voor EW-DJ11
WEW0987	Normaal spuitstuk 

Probleemoplossing

Probleem	Mogelijke oorzaak en actie
De waterstraal is niet mooi recht.	<p>Het filter is verstopt.</p> <p>► → Verwijder het vuil uit het filter. (Zie pagina 98.)</p>
	<p>Het spuitstuk is verstopt. De uitlaat van het spuitstuk is vervormd.</p> <p>► → Vervang het spuitstuk. (Zie pagina 98.)</p>
Er komt geen water naar buiten.	<p>Het apparaat wordt te schuin gehouden.</p> <p>► → Gebruik het rechttop.</p> 
	<p>Het kan even duren voordat het water begint te stromen.</p> <p>► → Giet water in de spuitopening (K), plaats de spuitmond en zet de stroomschakelaar aan.</p> 

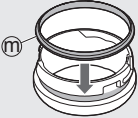
Nederlands

Probleem	Mogelijke oorzaak en actie
Er lekt water via het onderdeksel naar buiten.	<p>De rubberen ring van het onderdeksel is niet goed geïnstalleerd. </p> <p>→ Installeer het met het convexe deel (m) naar buiten gericht.</p>
Het apparaat werkt niet.	<p>De batterijen zijn niet correct geplaatst.</p> <p>→ Plaats de batterijen correct. (Zie pagina 94.)</p>
	<p>De batterijen zijn leeg.</p> <p>→ Vervang door nieuwe batterijen.</p>
	<p>De batterijvloeistof lekt.</p> <p>→ Neem contact op met een geautoriseerd servicecentrum voor reparatie.</p>
De watertankdop (n) raakt los.	<p>Het kan losraken bij het openen.</p> <p>→ Lijn het met de as uit en duw het erin. </p>

Als de problemen nog steeds niet kunnen worden opgelost, neemt u contact op met de winkel waar u het apparaat hebt gekocht of met een door Panasonic erkend servicecentrum voor reparatie.

Specificaties

Voeding	Alkalinebatterij
Batterij	Twee LR6 (AA-alkalinebatterijen) (worden separaat verkocht)
Werkingsduur	Ongeveer 20 minuten (Wanneer twee Panasonic LR6 (AA-alkalinebatterij) worden gebruikt, staat de waterdruk op 2 en de kamertemperatuur is op 20 °C)
Tankinhoud	Ong. 150 mL (Voor een gebruik van ong. 35 seconden wanneer het waterdrukniveau is ingesteld op 2)
Afmetingen	Ong. 30,9 cm (of 23,4 cm als het spuitstuk niet is geïnstalleerd) (H) x 5,2 cm (B) x 5,7 cm (D) Wanneer opgeslagen: Ong. 15,4 cm (H) x 5,2 cm (B) x 5,7 cm (D)
Geluidsemissie via de lucht	72 (dB (A) re 1 pW)

Dit product is uitsluitend bedoeld voor huishoudelijk gebruik.

**Het ontdoen van oude apparatuur.
Enkel voor de Europese Unie en landen met recycle systemen.**



Dit symbool op de producten, verpakkingen en/of begeleidende documenten betekent dat gebruikte elektrische en elektronische producten niet samen mogen worden weggegooid met de rest van het huishoudelijk afval.

Voor een juiste verwerking, hergebruik en recycling van oude producten, gelieve deze in te leveren bij de desbetreffende inleverpunten in overeenstemming met uw nationale wetgeving.

Door ze op de juiste wijze weg te gooien, helpt u mee met het besparen van kostbare hulpbronnen en voorkomt u potentiële negatieve effecten op de volksgezondheid en het milieu.

Voor meer informatie over inzameling en recycling kunt u contact opnemen met uw plaatselijke gemeente.

Afhankelijk van uw nationale wetgeving kunnen er boetes worden opgelegd bij het onjuist weggooien van dit soort afval.

Importeur:

Panasonic Marketing Europe GmbH

Bevoegde vertegenwoordiger in de EU:

Panasonic Testing Centre

Winsbergring 15, 22525 Hamburg, Duitsland

Geproduceerd door:

Panasonic Corporation

1006, Oaza Kadoma, Kadoma-stad, Osaka, Japan

Panasonic

Instruções de Funcionamento
(Utilização doméstica) Irrigador oral portátil
Modelo n.º EW-DJ11

Índice

Precauções de segurança.....	105
Utilização prevista	109
Identificação das peças	109
Instalar as pilhas alcalinas	110
Encha o depósito de água com água	110
Forma de utilização	111
Após a utilização	113
Resolução de Problemas.....	115
Especificações.....	117

Português

Obrigado por adquirir este produto Panasonic.
Antes de utilizar este aparelho, leia estas instruções completamente e guarde-as para futuras consultas.

ADVERTÊNCIA



- Os irrigadores orais podem ser utilizados, sob supervisão, por crianças a partir dos 8 anos de idade e por pessoas com capacidades físicas, sensoriais ou mentais reduzidas ou sem experiência e conhecimento de utilização.
- Os irrigadores orais devem ser utilizados apenas com água fria ou tépida, ou com soluções específicas de acordo com as instruções do fabricante.
- As crianças não devem brincar com o aparelho.

Precauções de segurança



Para reduzir o risco de ferimentos, morte, choque elétrico, incêndio e danos materiais, respeite sempre as precauções de segurança apresentadas em seguida.

Explicação dos símbolos

Os símbolos seguintes são utilizados para classificar e descrever o nível de perigo, ferimentos e danos materiais causados quando as instruções não são respeitadas e o aparelho é utilizado incorretamente.

 ADVERTÊNCIA	Indica um perigo potencial que poderá resultar em ferimentos graves ou morte.
 CUIDADO	Indica um perigo que poderá resultar em ferimentos menores ou danos materiais.

Os símbolos seguintes são utilizados para classificar e descrever o tipo de instruções a respeitar.

	Este símbolo alerta os utilizadores para um procedimento de funcionamento específico que não deve ser realizado.
	Este símbolo alerta os utilizadores para um procedimento de funcionamento específico que tem de ser seguido para utilizar o aparelho em segurança.



ADVERTÊNCIA



Não armazene ao alcance de crianças ou de bebês. Não permita que utilizem este aparelho.

- Fazer tal poderá causar um acidente ou ferimentos.



Interrompa imediatamente a sua utilização se for detetada uma anomalia ou uma avaria.

- Se não o fizer, poderá ocorrer ferimentos ou um incêndio.



CUIDADO

Nunca modifique, desmonte ou repare.



- Fazer tal poderá causar um acidente ou ferimentos.

→ Contacte um centro de assistência autorizado para reparação.

• **As pessoas que não são capazes de operar o aparelho não devem utilizá-lo.**



• **As pessoas com pouca sensibilidade oral não devem utilizar este aparelho.**

- Caso contrário, poderão ocorrer ferimentos ou danos nos dentes e gengivas.

O aparelho deve ser utilizado unicamente para a limpeza oral.



- Fazer isso pode causar um acidente ou ferimento quando a corrente de água for apontada para os olhos, nariz, ouvidos, língua ou garganta.

Não encha o tanque com água a temperaturas maiores que 40 °C.



- Caso contrário, poderá causar queimaduras.



CUIDADO

Não partilhe o bico irrigador com os seus familiares ou outras pessoas.



- Caso contrário, poderá causar uma infeção ou inflamação.

Não deixe cair o aparelho ou o sujeite a choques elétricos.



- Se o fizer poderá causar ferimentos.

Os terminais de alimentação das pilhas não se destinam a entrar em curto-circuito.



- Fazer tal poderá causar queimaduras ou ferimentos.

As pessoas que tenham doenças periodontais graves, que estejam a realizar tratamentos dentários ou que estejam apreensivas devido a algum sintoma na boca devem consultar um dentista antes de utilizarem o aparelho.



- Se não o fizerem, poderão ocorrer ferimentos ou danos nos dentes e gengivas.

Após a utilização, limpe o corpo principal, o depósito e o bico irrigador e seque-os.



- Caso não o faça, tal poderá causar danos à sua saúde devido à propagação de bolor e bactérias.



CUIDADO

- **Siga sempre as advertências impressas nas pilhas alcalinas.**
- **Verifique a polaridade das pilhas alcalinas (+ e -) e instale-as corretamente.**
- **Não misture pilhas alcalinas novas e velhas ou diferentes tipos de pilhas alcalinas.**
- **Remova as pilhas alcalinas imediatamente e elimine-as em segurança quando estas estiverem descarregadas.**
- **Retire as pilhas alcalinas quando não for utilizar o aparelho durante um longo período de tempo.**
- **Utilize as pilhas alcalinas respeitando a validade recomendada das mesmas.**
- **As pilhas não recarregáveis não se destinam a ser recarregadas.**
 - A inobservância em fazer tal poderá causar ferimentos ou a contaminação circundante devido à geração de calor, arrebentamento, ou fugas das pilhas alcalinas.

Utilização prevista

- **Não encha o depósito com nada que não seja água da torneira ou água tépida (por ex., sal, elixir bucal ou produtos químicos, etc.).**
 - Se o fizer, pode provocar uma avaria.
- **Não seque a unidade principal com um secador ou aquecedor.**
 - Caso contrário, poderá causar uma avaria ou deformação das peças.
- **Após a utilização, guarde o aparelho num local com pouca humidade.**
 - Colocá-lo numa casa-de-banho ou semelhante pode causar uma avaria.

Identificação das peças (Consulte a página 2)

- A Bico normal**
 - O bocal é um consumível.
- B Unidade principal**
 - ① Corpo principal
 - ② Interruptor de alimentação [0/1/2]
 - ③ Depósito
 - ④ Tampa inferior
- C Parte posterior da unidade principal**
 - ⑤ Tampa das pilhas
 - A pilha alcalina não é fornecida. Por favor, adquira-a separadamente.
 - ⑥ Tubo de sucção de água
- D Bolsa**

Poderá existir humidade no interior da unidade principal (depósito e tubo de sucção de água, etc.) deixada pela água destilada usada para os testes de produção.

Instalar as pilhas alcalinas

- Mantenha as suas mãos e o corpo principal secas.
- Certifique-se de que o interruptor de alimentação está definido para a posição "0".

1. Puxe o corpo principal e remova--a do depósito.

2. Instale as pilhas alcalinas.

- ➊ Remova a tampa das pilhas. (Fig. 1)
- ➋ Insira as pilhas. (Fig. 2)
- ➌ Alinhe a tampa das pilhas com o respetivo compartimento e encaixe a tampa das pilhas fazendo-a deslizar para a respetiva posição. (Certifique-se de que a tampa das pilhas e o compartimento das pilhas estão instalados firmemente e que não existe folga.) (Fig. 3)

3. Instale o depósito.

Nota

- Utilize apenas pilhas LR6 (pilha alcalina AA), caso contrário a alimentação e o número de utilizações pode variar.

Encha o depósito de água com água

1. Retire o corpo principal até ver a marca "▼". (Fig. 4)

- Ⓐ Marca de remoção

2. Instale o bico irrigador enquanto segura no corpo principal. (Fig. 4)

- Ⓑ Pressione firmemente o bico irrigador até ouvir um som de clique.

3. Adicione água. (Fig. 5)

- Utilize sempre água da rede pública ou água tépida.
 - Se a água estiver fria, use água tépida com uma temperatura de até 40 °C.
- Ⓒ Posição de água completa

Forma de utilização

Recomendamos enxaguar o interior da sua boca com o jato de água após escovar os seus dentes.

- O aparelho poderá não funcionar em ambientes com uma temperatura inferior igual ou inferior a 5 °C.
- Também pode ser utilizado num banho.

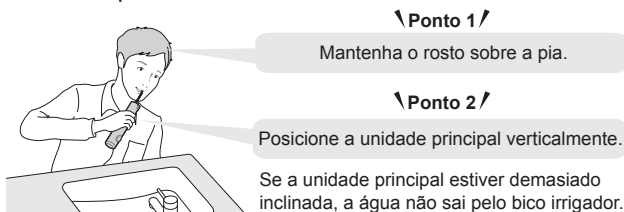

1. Coloque o bico irrigador na sua boca e feche-a suavemente.

2. Ligue o interruptor de funcionamento. (Selecione o nível de pressão da água.)

Para limpeza normal
Para a primeira utilização.
Quando tem preocupações sobre as suas gengivas.
Quando sente que o nível 2 (Normal) é demasiado forte.

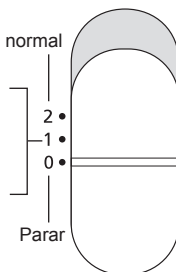

- Não pressione a ponta do bico irrigador com demasiada força contra os seus dentes ou gengivas.
 - Não operar quando o depósito está vazio, exceto para drenar a água do aparelho.
 - Se o fizer, pode provocar uma avaria.
- 3. Quando tiver terminado de usar esta aplicação, desligue o interruptor de funcionamento (mantendo o bico irrigador na sua boca).**

Precauções

Altere a forma de utilização e desloque o aparelho consoante a finalidade e a área que pretende limpar.

Limpeza interdental



- Direcione o jato de água para o espaço entre os dentes.
- Direcione o jato de água para a parte frontal e traseira dos dentes.

Limpeza das bolsas periodontais



- Direcione o jato de água para o espaço entre os dentes e gengivas.
- Desloque o jato de água lentamente ao longo das gengivas.
- Limpe a parte da frente e lateral dos dentes, bem como atrás dos molares.

► Sobre o tártaro dentário

É difícil de remover tártaro ou cálculo dentário fixado à superfície dos dentes usando apenas um jato de água, pelo que é necessária uma escova de dentes para escovar os dentes.

Recomendamos enxaguar o interior da sua boca com o jato de água após escovar os seus dentes.

► Sobre o sangramento das gengivas

Inicialmente pode ocorrer sangramento, mesmo com gengivas saudáveis. Isto é causado porque as gengivas não estão habituadas a tal estimulação. O sangramento deve parar normalmente após uma ou duas semanas de

utilização. Poderá existir um problema com as gengivas (doença periodontal, etc.) caso o sangramento continue durante mais de 2 semanas. Em tais casos, interrompa a utilização do aparelho e consulte o seu dentista.

Após a utilização

Limpe o aparelho após cada utilização.

1. Drene a água. (Fig. 6)

- ❶ Elimine a água após cada utilização.
- ❷ Ligue o interruptor de funcionamento.
 - d Saída de drenagem
 - Coloque o interruptor de funcionamento para a posição de desligado quando já não sair água.

2. Lave com água. (Fig. 7)

- ❶ Remova o bico irrigador enquanto pressiona o botão de libertação.
- ❷ Remova o depósito (puxando-o com força).
- ❸ Remova a tampa inferior.
 - e <Como remover>
 - f <Como encaixar>
 - O depósito de água e a tampa inferior podem ser lavadas na máquina de lavar loiça.

3. Seque-a. (Fig. 8)

4. Instale novamente o depósito e guarde o aparelho. (Fig. 9)

- ❶ Encaixe a tampa inferior.
- ❷ Guarde o bico irrigador.
 - g Não fique com os seus dedos presos na unidade de armazenamento do bico irrigador .
 - h Empurre-o para dentro de depósito ao rodar o corpo principal.
 - i Posição de armazenamento

Notas

- Não utilize diluente, benzina, álcool ou outros químicos para limpar o aparelho.
- Se o fizer poderá resultar em avarias, fissuras ou descoloração das peças.
- Não lave o corpo principal ou o bico irrigador com água tépida acima dos 50 °C.
- Utilize detergente de cozinha neutro e enxágue bem com água para garantir que não permaneça nenhum resíduo de detergente após a limpeza.

Se o filtro ficar obstruído

Esfregue suavemente o filtro (a ponta do tubo de sucção de água) com uma escova macia.

① Filtro (Fig. 10)

Substituição do bico irrigador (vendido à parte)

Substituição

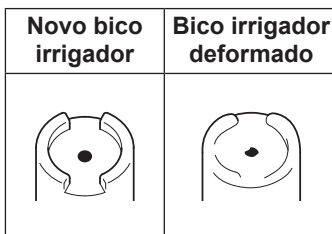

- O ciclo de substituição é de cerca de 6 meses por motivos de higiene.
- Substitua o bico irrigador se a ponta deste ficar deformada, mesmo no espaço de 6 meses.



N.º de referência	Bico irrigador de substituição para EW-DJ11	
WEW0987	Bico normal	

Português

Resolução de Problemas

Problema	Causa pos'sível e ação
O jato de água está fraco.	<p>O filtro está obstruído.</p> <p>► → Remova a sujidade do filtro. (Consulte a página 114.)</p>
	<p>O bico irrigador está obstruído. A saída do bico irrigador está esmagada.</p> <p>► → Substitua o bico irrigador. (Consulte a página 114.)</p>
Não sai água.	<p>A unidade principal está muito inclinada.</p> <p>► → Utilize-a na posição vertical. </p>
	<p>Pode demorar um pouco para aspirar a água.</p> <p>► → Coloque água na porta do bico (K), instale o bico e ligue o interruptor de alimentação. </p>

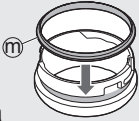
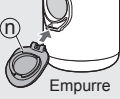
Problema	Causa possível e ação
<p>Fugas de água da tampa inferior.</p>	<p>O anel de borracha da tampa inferior não está instalado corretamente. </p> <p>→ Instale-o com a parte convexa (M) voltada para fora.</p>
<p>O aparelho não funciona.</p>	<p>As pilhas não estão inseridas corretamente.</p> <p>→ Insira as pilhas corretamente. (Consulte a página 110.)</p>
	<p>As pilhas estão esgotadas.</p> <p>→ Substitua com pilhas novas.</p>
	<p>O fluido das pilhas está sair.</p> <p>→ Contacte um centro de assistência autorizado para reparação.</p>
<p>A tampa do depósito (n) sai.</p>	<p>Esta pode sair quando está aberta.</p> <p>→ Alinhe-a com o eixo e pressione-a. </p>

Se os problemas ainda não conseguirem ser solucionados, contacte a loja onde comprou o aparelho ou um centro de assistência autorizado pela Panasonic para reparação.

Especificações

Fonte de alimentação	Pilha alcalina
Pilha	Duas pilhas LR6 (pilhas alcalinas AA) (vendido à parte)
Tempo de operação	Aprox. 20 minutos (quando são utilizadas duas pilhas Panasonic LR6 (Pilhas alcalinas AA), o nível de pressão da água está definido para 2 e a temperatura ambiente for de 20 °C)
Volume do tanque	Aprox. 150 mL (Para aproximadamente 35 segundos de funcionamento, quando o nível de pressão da água está definido para 2)
Dimensões	Aprox. 30,9 cm (ou 23,4 cm quando o bico irrigador não está instalado) (A) x 5,2 cm (L) x 5,7 cm (P) Em armazenamento: Aprox. 15,4 cm (A) x 5,2 cm (L) x 5,7 cm (P)
Ruído aéreo	72 (dB (A) re 1 pW)

Este produto foi concebido apenas para utilização doméstica.

Português

Eliminação de Equipamentos Usados

Apenas para a União Europeia e países com sistemas de reciclagem



Este símbolo nos produtos, embalagens, e/ou documentos que os acompanham indica que os produtos elétricos e eletrônicos usados não podem ser misturados com os resíduos urbanos indiferenciados.

Para um tratamento adequado, reutilização e reciclagem de produtos usados, solicitamos que os coloque em pontos de recolha próprios, em conformidade com a respetiva legislação nacional.

Ao eliminar estes produtos corretamente, estará a ajudar a poupar recursos valiosos e a prevenir quaisquer potenciais efeitos negativos sobre o ambiente e a saúde humana.

Para mais informações acerca da recolha e reciclagem, por favor contacte a sua autarquia local.

De acordo com a legislação nacional, podem ser aplicadas contraordenações pela eliminação incorreta destes resíduos.

Português

Importador:

Panasonic Marketing Europe GmbH

Representante Autorizado na UE:

Panasonic Testing Centre

Winsbergring 15, 22525 Hamburgo, Alemanha

Fabricado por:

Panasonic Corporation

1006, Oaza Kadoma, Cidade de Kadoma, Osaca, Japão

Panasonic

Bruksanvisning
(Hushållsbruk) Portabel mundusch
Modellnr. EW-DJ11

Innehåll

Säkerhetsföreskrifter	121
Avsedd användning	124
Beskrivning av delarna	124
Installera alkaliska batterier	125
Fyll vattenbehållaren med vatten.....	125
Användning.....	126
Efter användning	128
Felsökning.....	130
Specifikationer.....	132

Tack för att du köpt denna produkt från Panasonic.
Läs igenom denna bruksanvisningen noga innan du börjar använda apparaten. Spara bruksanvisningen för framtida bruk.

119

Svenska

VARNING



- Munsköljare kan användas av barn från och med 8 års ålder och av personer med nedsatta fysiska, sensoriska eller mentala färdigheter, eller brist på erfarenhet eller kunskap, under översyn.
- Munsköljare ska endast användas med kall- eller varmvatten, eller med lösningar som anges i tillverkarens instruktioner.
- Barn får inte leka med apparaten.

Säkerhetsföreskrifter



För att minska risken för personskada, dödsfall, elstöt, brand och skada på egendom, måste du alltid följa säkerhetsföreskrifterna nedan.

Förklaring av symboler

Följande symboler används för att klassificera och beskriva nivån av fara, personskada och egendomsskada som kan uppstå om säkerhetsföreskriften inte åtföljs och apparaten används på ett felaktigt sätt.

 VARNING	Betecknar en potentiell risk som kan resultera i allvarlig personskada eller dödsfall.
 FÖRSIKTIGHET	Betecknar en fara som kan resultera i en mindre personskada eller skada på egendom.

Följande symboler används för att klassificera och beskriva den typ av instruktioner som ska beaktas.

	Denna symbol används för att uppmärksamma användaren på en specifik användningsprocedur som inte får utföras.
	Denna symbol används för att uppmärksamma användaren på en specifik användningsprocedur som måste utföras för säker användning av apparaten.



VARNING



Förvara inte inom räckhåll för små barn och spädbarn. Låt dem inte använda den.

- Gör du detta kan det orsaka en olycka eller skador.



Stoppa omedelbart om du märker en avvikelse eller ett funktionsfel.

- Underlåtenhet att göra detta kan orsaka skada eller eld.



FÖRSIKTIGHET



Modifiera inte, plocka inte isär och försök aldrig att reparera apparaten.

- Gör du detta kan det orsaka en olycka eller skador.

- Kontakta ett auktoriserat servicecenter för reparation.



Personer som inte kan hantera apparaten bör inte använda den.

Personer med låg känslighet i munnen bör inte använda denna apparat.

- Då kan det uppstå personskada eller skada på tänder och tandkött.



Använd aldrig apparaten för något annat ändamål än att oral rengöring.

- Det kan orsaka en olycka eller personskada när strömmen av vatten riktas mot ögonen, näsan, öronen eller halsen.



Fyll inte behållaren med varmare vatten än 40 °C.

- Detta kan orsaka brännskador.



Dela inte munstycket med din familj eller andra personer.

- Det kan orsaka infektion eller inflammation.



Tappa inte eller utsätt för stötar.

- Gör du detta kan det orsaka skada.



FÖRSIKTIGHET

-  **Batteriernas försörjningsterminaler får inte kortslutas.**
- Gör du detta kan det orsaka brännskador eller annan skada.

-  **Personer med paradontal sjukdom, vars tänder är under behandling eller som oroar sig för symptom i sin mun, ska rådgöra med en tandläkare före användning.**
- I annat fall kan det uppstå personskada eller skada på tänder och tandkött.

-  **Rengör huvuddelen, tanken och munstycket efter användning och torka dem noga.**
- Underlåtenhet att göra det kan orsaka skador på din hälsa på grund av ökning av mögel och bakterier.

- **Följ alltid de försiktighetsåtgärder som står på de alkaliska batterierna.**
- **Kontrollera polariteten hos de alkaliska batterierna (+ och -) och installera dem på ett korrekt vis.**
- **Blanda inte nya och gamla alkaliska batterier eller olika typer av alkaliska batterier.**
- **Ta omedelbart bort de alkaliska batterierna och kassera dem på ett säkert sätt när de är urladdade ur.**
- **Ta bort de alkaliska batterierna när du inte använder apparaten en längre tid.**
- **Använd de alkaliska batterierna innan rekommenderat bäst före-datum.**
- **Icke-uppladdningsbara batterier får inte laddas.**
- Underlåtenhet att göra det kan orsaka skada eller omgivande förorening på grund av värmeproduktion, sprickning eller läckage av de alkaliska batterierna.

Avsedd användning

- **Fyll inte tanken med något annat än kranvatten eller ljummet vatten (t.ex. salt, munsköljning eller kemikalier etc.).**
 - Det kan det orsaka funktionsfel.
- **Torka inte huvudenheten med en hårtork eller varmluftspistol.**
 - Detta kan orsaka felaktig funktion eller deformation av delarna.
- **Förvara apparaten på en plats med låg luftfuktighet efter användning.**
 - Att lägga den i ett badrum eller liknande kan orsaka funktionsfel.

Beskrivning av delarna (Se sida 2)

A Vanligt munstycke

- Munstycket är en förbrukningsvara.

B Huvudenheten

- ① Huvuddel
- ② Byt [0/1/2]
- ③ Tank
- ④ Nedre lock

C Baksidan av huvudenheten

- ⑤ Batterilock
 - Alkaliskt batteri medföljer inte. Detta måste köpas separat.

⑥ Vattensugnings slang

Tillbehör

D Påse

Det kan finnas fukt inuti huvudenheten (tank och vattensugnings slang etc.) kvar från destillerat vatten som används för produkttestning.

Installera alkaliska batterier

- Håll händerna och huvuddelen torra.
- Se till att omkopplaren är inställd på "0".

1. Dra ut huvuddelen och ta bort den från tanken.

2. Installera de alkaliska batterierna.

- ❶ Ta bort batterilocket. (Figur. 1)
- ❷ Sätt i batterierna. (Figur. 2)
- ❸ Rikta in batteriluckan med batterifacket och fäst batteriluckan genom att skjuta den på plats.
(Se till att batteriluckan och batterifacket är ordentligt installerade och att det inte finns något mellanrum.)
(Figur. 3)

3. Installera tanken.

Obs

- Använd endast LR6 (AA alkaliskt batteri), annars kan effekten eller antalet användningar variera.

Fyll vattenbehållaren med vatten

1. Dra ut huvuddelen tills du ser "▼" märke. (Figur. 4)

- Ⓐ Utdragbar markering

2. Montera munstycket medan du håller i huvuddelen. (Figur. 4)

- Ⓑ Tryck in munstycket ordentligt tills ett " klick " hörs.

3. Tillsätt vatten. (Figur. 5)

- Använd alltid färskt kranvatten eller ljummet vatten.
 - Om vattnet känns kallt, använd ljummet vatten med en temperatur på upp till 40 °C.
- Ⓒ Full-vatten position

Användning

Det rekommenderas att rengöra inuti munnen med vattenstrålen efter att du borstat tänderna.

- Apparaten kanske inte fungerar i en omgivningstemperatur på cirka 5 °C eller lägre.
- Det kan också användas i ett bad.

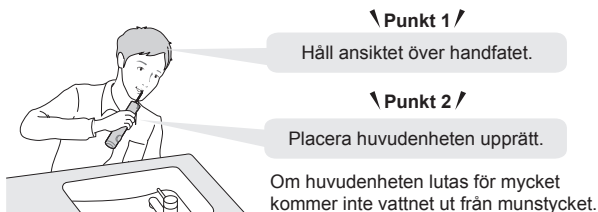

1. Placera munstycket i munnen och stäng sedan munnen försiktigt.

2. Slå på strömbrytaren. (Välj en vattentrycksnivå.)

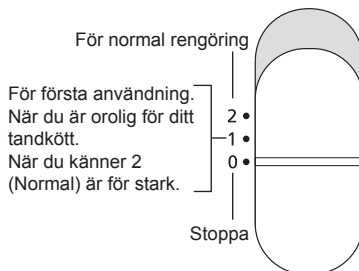

- Tryck inte munstyckets spets hårt mot tänderna eller tandköttet.
- Använd inte när tanken är tom förutom att tömma vattnet från apparaten.
 - Om du gör det kan det leda till funktionsfel.

3. När du är klar med att använda den här applikationen, stäng av strömbrytaren (medan du håller munstycket i munnen).

Vårdtillämpningar

Ändra sättet du använder och rör apparaten beroende på ändamålet och det område som du vill rengöra.

Rengöring mellan tänder



- Rikta vattenstrålen mot området mellan tänderna.
- Direkt vattenstråle på framsidan och baksidan av tänderna.

Rengöring av tandköttfickor



- Rikta vattenstrålen på utrymmet mellan tänderna och tandköttet.
- Flytta sakta vattenstrålen längs tandköttet.
- Rengör fram- och baksidorna på tänderna såväl som bakom kindtänderna.

► Om tandsten

Det är svårt att ta bort tandsten eller plack som sitter fast vid tandytan endast med en vattenstråle, så det krävs en tandborste för att borsta tänderna.

Det rekommenderas att rengöra inuti munnen med vattenstrålen efter att du borstat tänderna.

► Om blödande tandkött

Initial blödning kan förekomma även med friska tandkött. Detta orsakas eftersom tandköttet inte är van vid sådan stimulering. Blödningen slutar normalt efter 1 eller 2 veckors användning. Det kan finnas ett problem med tandköttet (periodisk sjukdom etc.) om blödningen fortsätter i mer än 2 veckor. I sådana fall ska du sluta använda apparaten och kontakta en tandläkare.

Efter användning

Rengör apparaten efter varje användning.

1. Töm vattnet. (Figur. 6)

- 1 Kassera vattnet efter varje användning.
- 2 Slå på strömbrytaren.
 - ⓐ Dränering utflöde
 - Stäng av strömbrytaren när inget mer vatten kommer ut.

2. Tvätta med vatten. (Figur. 7)

- 1 Ta bort munstycket medan du trycker på knappen.
- 2 Ta bort tanken (genom att dra den starkt).
- 3 Ta bort bottenlocket.
 - ⓐ <Hur man tar bort>
 - ⓑ <Hur man sätter ihop>
 - Tanken och bottenlocket kan tvättas i en diskmaskin.

3. Torka det. (Figur. 8)

4. Sätt tillbaka tanken och förvara apparaten. (Figur. 9)

- 1 Fäst bottenlocket.
- 2 Förvara munstycket.
 - ⓐ Kläm inte fingret i munstyckets förvaringsfack  .
 - ⓑ Tryck in den i tanken medan du roterar huvuddelen.
 - ⓒ Lagringsposition

Kommentarer

- Använd inte förtunnande medel, bensin, alkohol eller andra kemikalier för att rengöra apparaten.
- Det kan leda till funktionsfel, sprickor eller missfärgning av delarna.
- Tvätta inte huvuddelen eller munstycket med ljummet vatten över 50 °C.
- Använd neutralt diskmedel och skölj ordentligt med vatten för att se till att inget diskmedel finns kvar efter rengöring.

Om filtret är igensatt

Grugga filtret (spetsen på vattensugsslang) försiktigt med en mjuk borste.

① Filter (Figur. 10)

Byta munstycke (säljs separat)

Ersättning

- Ersättningscykeln är cirka 6 månader på grund av hygienskäl.
- Byt ut munstycket om munstyckets spets deformeras, även inom 6 månader.

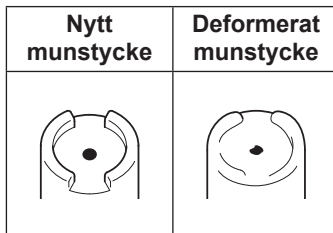

Artikelnummer	Utbytesmunstycke för EW-DJ11	
WEW0987	Vanligt munstycke	

Felsökning

Problem	Sannolik orsak och handling
Vattenstrålen är svag.	<p>Filtret är tilltäppt. → Ta bort smuts från filtret. (Se sida 129.)</p> <p>Munstycket är tilltäppt. Munstyckets utsläpp är klämt. → Byt ut munstycket. (Se sida 129.)</p>
Inget vatten kommer ut.	<p>Huvudenheten lutar för mycket. → Använd den upprätt.</p>  <p>Det kan ta lite tid för att suga upp vatten. → Fyll på vatten i isättningsporten för munstycket (K), montera munstycket och slå på strömbrytaren.</p> 

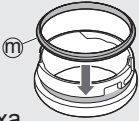
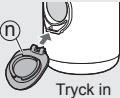
Problem	Sannolik orsak och handling
<p>Vatten läcker från nedre locket.</p>	<p>Gummiringen på nedre locket är inte korrekt installerad.</p> <p>→ Installera den med den konvexa delen (Ⓜ) vänd utåt.</p> 
<p>Apparaten fungerar inte.</p>	<p>Batterierna är inte korrekt isatta.</p> <p>→ Sätt i batterierna korrekt. (Se sida 125.)</p>
	<p>Batterierna är slut.</p> <p>→ Byt ut med nya batterier.</p>
	<p>Batterivätska läcker ut.</p> <p>→ Kontakta ett auktoriserat servicecenter för reparation.</p>
<p>Tanklocket (Ⓝ) lossnar.</p>	<p>Det kan lossna när det öppnas.</p> <p>→ Rikta in den med axeln och tryck in den.</p> 

Om problem fortfarande inte kan lösas, kontakta affären där du köpte enheten eller kontakta ett av Panasonic auktoriserat servicecenter för reparation.

Specifikationer

Strömförsörjning	Alkaliskt Batteri
Batteritid	Två LR6 (AA alkaliskt batteri) (säljs separat)
Drifftid	Ca. 20 minuter (När två Panasonic LR6 (AA alkaliskt batteri) används, är vattentrycksnivån inställd på 2, och rumstemperaturen är 20 °C)
Tankvolym	Ca. 150 mL (För ca 35 sekunders användning när vattentrycksnivån är satt till 2)
Mått	Ca. 30,9 cm (eller 23,4 cm när munstycket inte är installerat) (H) x 5,2 cm (B) x 5,7 cm (D) I lager: Ca. 15,4 cm (H) x 5,2 cm (B) x 5,7 cm (D)
Luftburet ljud	72 (dB (A) re 1 pW)

Denna produkt är endast avsedd för användning i hemmet.

Avfallshantering av produkter Endast för Europeiska Unionen och länder med återvinningssystem



Denna symbol på produkter, förpackningar och/eller medföljande dokument betyder att förbrukade elektriska och elektroniska produkter inte får blandas med vanliga hushållssopor.

För att gamla produkter ska hanteras och återvinnas på rätt sätt ska dom lämnas till passande uppsamlingsställe i enlighet med nationella bestämmelser.

Genom att sortera korrekt hjälper du till att spara värdefulla resurser och förhindrar eventuella negativa effekter på människors hälsa och på miljön.

För mer information om insamling och återvinning kontakta din kommun.

Olämplig avfallshantering kan beläggas med böter i enlighet med nationella bestämmelser.

Importör:

Panasonic Marketing Europe GmbH

Auktoriserad representant i EU:

Panasonic Testing Centre

Winsbergring 15, 22525 Hamburg, Tyskland

Tillverkad av:

Panasonic Corporation

1006, Oaza Kadoma, Kadoma, Osaka, Japan

Panasonic

Brugsanvisning
(Husholdningsbrug) Bærbar mundskyller
Modelnummer EW-DJ11

Indhold

Sikkerhedsforanstaltninger	137
Tilsigtet brug	141
Identifikation af dele	141
Installation af alkaliske batterier	142
Fyld vandtanken med vand	142
Anvendelse	143
Efter brug	145
Fejlfinding	147
Specifikationer	149

Tak fordi du valgte dette Panasonic-produkt.
**Læs venligst alle instruktioner inden brug, og opbevar
denne brugsanvisning på et sikkert sted.**

Dansk

135

ADVARSEL



- Mundskylleapparater kan, under opsyn, bruges af børn fra 8 år og personer med reducerede fysiske, sensoriske eller mentale evner eller manglende erfaring og viden.
- Mundskylleapparater må kun anvendes med koldt eller varmt vand eller med specielle opløsninger beskrevet i forhandlerens instruktioner.
- Børn må ikke lege med apparatet.

Sikkerhedsforanstaltninger



For at reducere risikoen for personskade, tab af menneskeliv, elektrisk stød, brand og tingsskade skal følgende sikkerhedsforanstaltninger altid overholdes.

Symbolforklaring

Følgende symboler anvendes til at klassificere og beskrive fareniveauet samt graden af person- eller tingsskade, der kan forekomme, hvis betegnelsen tilsidesættes, og der forekommer forkert anvendelse.

 ADVARSEL	Angiver en potentiel fare, der kan resultere i alvorlig tilskadekomst eller dødsfald.
 FORSIGTIG	Angiver en fare, der kan resultere i mindre tilskadekomst eller tingskade.

Følgende symboler anvendes til at klassificere og beskrive typen af anvisninger, der skal overholdes.

	Dette symbol bruges til at advare brugere om en bestemt anvendelsesmetode, der ikke må udføres.
	Dette symbol bruges til at advare brugere om en bestemt fremgangsmåde, der skal overholdes for at bruge apparatet på sikker vis.



ADVARSEL

Må ikke opbevares inden for børn eller spædbørns rækkevidde. Lad dem ikke bruge dem.



- Gør du dette, kan det forårsage en ulykke eller skade.

Stop øjeblikkeligt med at bruge apparatet, hvis der opstår uregelmæssigheder eller fejl.



- Gør du ikke dette, kan det føre til personskade eller brand.



FORSIGTIG

Du må ikke ændre, adskille eller reparere.



- Gør du dette, kan det forårsage en ulykke eller skade.

→ Kontakt et autoriseret servicecenter for reparation.

• **Personer, der ikke er i stand til at betjene apparatet, bør ikke bruge det.**



• **Personer med nedsat følesans i munden bør ikke bruge dette apparat.**

- Dette kan resultere i personskade eller skade på tænder og tandkød.

Må aldrig anvendes til andre formål end rensning af munden.



- Dette kan muligvis forårsage et uheld eller tilskadekomst, hvis vandstrålen er rettet mod øjnene, næsen, ørerne, tungen eller halsen.



FORSIGTIG



Fyld ikke vandbeholderen med vand varmere end 40 °C.

- Gøres dette, kan det resultere i forbrændinger.



Del ikke dysen med din familie eller andre personer.

- Gøres dette, kan det resultere i infektion eller betændelse.



Må ikke tabes eller udsættes for stød.

- Gør du dette, kan det forårsage skader.



Batteriernes forsyningsterminaler må ikke kortsluttes.

- Dette kan forårsage forbrændinger eller personskade.



Folk, der kan have tandkødssygdomme, eller som er ved at få behandlet deres tænder eller er bekymrede over symptomerne i munden, bør konsultere en tandlæge før brug.

- Undladelse heraf kan resultere i personskade eller skade på tænder og tandkød.



Efter brug skal du rengøre apparatets krop, tanken og dysen og tørre dem.

- Undladelse af at gøre det kan forårsage skade på dit helbred på grund af formering af skimmel og bakterier.



FORSIGTIG

- Følg altid de advarsler, der er trykt på de alkaliske batterier.
 - Kontroller polerne på alkaline-batterierne (+ og -) og monter dem korrekt.
 - Blandt ikke nye og gamle alkaline-batterier eller forskellige typer alkaline-batterier.
 - Fjern straks de alkaliske batterier, og bortskaf dem sikkert, når de er afladet.
 - Fjern alkaline-batterierne, når du ikke bruger apparatet i en længere periode.
 - Brug venligst alkaliske batterier inden for den anbefalede anvendelsesdato.
 - Ikke-genopladelige batterier må ikke genoplades.
 - Undladelse af at gøre det kan forårsage personskade eller omgivende forurening på grund af varmeproduktion, sprængning eller lækage af alkaliske batterier.
-

Tilsigtet brug

- **Fyld ikke tanken med andet end ledningsvand eller lunkent vand (f.eks. salt, mundskyl eller kemikalier osv.).**
 - Gør du dette, kan det medføre funktionsfejl.
- **Tør ikke hoveddelen med en føntørrer eller varmeblæser.**
 - Gøres dette, kan det resultere i funktionsfejl eller deformation af delene.
- **Efter brug skal apparatet opbevares på et sted med lav luftfugtighed.**
 - At sætte det i et badeværelse eller lignende kan forårsage funktionsfejl.

Identifikation af dele (Se side 2)

A Regelmæssig dyse

- Dysen er en forbrugsvare.

B Hovedenheden

- ① Apparatets krop
- ② Skift [0/1/2]
- ③ Tank
- ④ Bunddæksel

C Bagsiden af hovedenheden

- ⑤ Batteridæksel
 - Alkalisk batteri leveres ikke. Køb det separat.
- ⑥ Vand sugeslange

Tilbehør

D Pose

Der kan være fugt inde i hovedenheden (tank og vand sugeslange osv.) tilbage fra det destillerede vand, der anvendes til produkttest.

Installation af alkaliske batterier

- Hold hænderne og apparatets krop tørre.
- Sørg for, at kontakten er indstillet til "0".

1. Træk i apparatets krop og tag den ud af tanken.

2. Installer de alkaliske batterier.

- ❶ Fjern Batteridæksel. (Figur 1)
- ❷ Sæt batterierne i. (Figur 2)
- ❸ Juster batteridækslet med batterirummet, og fastgør batteridækslet ved at skubbe det på plads. (Sørg for, at batteridækslet og batterirummet er ordentligt installeret, og at der ikke er noget mellemrum.) (Figur 3)

3. Installer tanken.

Bemærk!

- Brug kun LR6 (AA Alkaline batteri), ellers kan strømmen eller antallet af anvendelser variere.

Fyld vandtanken med vand

1. Træk apparatets krop ud, indtil du ser "▼" mærke. (Figur 4)

- ⓐ Udtræksmærke

2. Monter dysen, mens du holder på apparatets krop. (Figur 4)

- ⓑ Tryk dysen fast ind, indtil der høres et "klik".

3. Tilsæt vand. (Figur 5)

- Brug altid frisk ledningsvand eller lunkent vand.
- Hvis vandet føles koldt, skal du bruge lunkent vand med en temperatur på op til 40 °C.

- ⓒ Fuldvandsposition

Anvendelse

Det anbefales at rengøre inde i munden med vandstrålen efter børstning af tænderne.

- Apparatet kan ikke fungere i en omgivende temperatur på ca. 5 °C eller lavere.
- Det kan også bruges i et bad.



\ Punkt 1 /

Hold dit ansigt ind over vasken.

\ Punkt 2 /

Placer hovedenheden oprejst.

Hvis hovedenheden vippes for meget, kommer vandet ikke ud af dysen.

1. Placer dysen i munden, og luk munden forsigtigt.

2. Tænd for kontakten. (Vælg et vandtryksniveau.)

Til normal rengøring
Til første brug.
Når du er bekymret for dit tandkød.
Når du føler 2 (Normal) er for stærk.

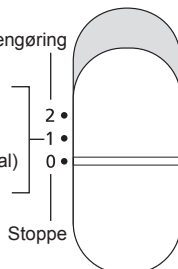

- Tryk ikke spidsen af dysen hårdt mod tænderne eller tandkødet.
 - Brug ikke, når tanken er tom, undtagen for at dræne vandet fra apparatet.
 - Dette kan resultere i funktionsfejl.
- 3. Når du er færdig med at bruge denne applikation, skal du slukke for kontakten (mens du holder dysen i munden).**

Punkter til pleje

Skift den måde, du bruger, og flytter apparatet afhængigt af formålet og det område, du vil rengøre.

Rensning mellem tænderne



- Ret vandstrålen mod mellemrummet mellem tænderne.
- Direkte vandstråle på forsiden og bagsiden af tænderne.

Rensning af parodontale lommer



- Ret vandstrålen på mellemrummet mellem tænder og tandkød.
- Før langsomt vandstrålen langs gummerne.
- Rengør for- og bagsiden af tænderne såvel som bag molarene.

► Om tandsten

Det er svært at fjerne tandsten på børstens overflade kun ved brug af en vandstråle. Så brug en tandbørste til at børste tænder.

Det anbefales at rengøre inde i munden med vandstrålen efter børstning af tænderne.

► Om blødende tandkød

Indledningsvis kan blødning forekomme selv med sunde tandkød. Dette skyldes, at tandkødet ikke er vant til sådan stimulering. Blødningen stopper normalt inden for 1 eller 2 ugers brug. Der kan være et problem med tandkød (periodontal sygdom osv.) hvis blødningen fortsætter i over 2 uger. I sådanne tilfælde skal du stoppe med at bruge apparatet og konsultere en tandlæge.

Efter brug

Rengør apparatet efter hver anvendelse.

1. Tøm vandet. (Figur 6)

- 1 Bortskaf vandet efter hver brug.
- 2 Tænd for kontakten.
 - ⓐ Dræningshul
 - Sluk for kontakten, når der ikke kommer mere vand ud.

2. Vask med vand. (Figur 7)

- 1 Fjern dysen, mens du trykker på knappen.
- 2 Fjern tanken (ved at trække den kraftigt).
- 3 Fjern bunddækslet.
 - ⓐ <Sådan fjernes>
 - ⓑ <Sådan vedhæftes>
 - Tanken og bunddækslet kan vaskes i en opvaskemaskine.

3. Tør det. (Figur 8)

4. Installer tanken tilbage, og opbevar apparatet. (Figur 9)

- 1 Fastgør bunddækslet.
- 2 Opbevar dysen.
 - ⓐ Få ikke fingeren klemt i dyseopbevaringsrummet .
 - ⓑ Skub den ind i tanken, mens du drejer apparatets krop.
 - ⓒ Opbevaring position

Bemærkninger

- Brug ikke fortyndervæske, benzin, alkohol eller andre kemikalier til at rengøre apparatet.
- Dette kan resultere i funktionsfejl, revner eller misfarvning af delene.
- Vask ikke apparatets krop eller dysen med lunkent vand over 50 °C.
- Brug neutralt køkkenrengøringsmiddel og skyl ordentligt efter med vand for at sikre, at der ikke er noget rengøringsmiddel tilbage efter rengøring.

Hvis filteret er tilstoppet

Gnid filteret (spidsen af vand sugeslange) forsigtigt med en blød børste.

① Filter (Figur 10)

Udskiftning af dyse (sælges separat)

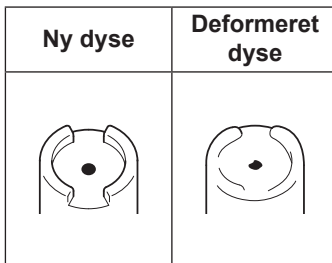

Udskiftning

- Erstatningssyklusen er omtrent 6 måneder på grund af hygiejniske årsager.
- Udskift dysen, hvis spidsen af dysen bliver deformeret, selv inden for 6 måneder.



Delnummer	Udskiftningsdyse til EW-DJ11	
WEW0987	Regelmæssig dyse	

Fejlfinding

Problem	Sandsynlig årsag og handling
Vandstrålen er svag.	Filteret er tilstoppet. ▶ → Fjern snavset fra filteret. (Se side 146.)
	Dysen er tilstoppet. Udgangen på dysen er mast. ▶ → Udskift dysen. (Se side 146.)
Der kommer ikke noget vand ud.	Hovedenheden hælder for meget. ▶ → Brug det oprejst. 
	Det kan muligvis tage noget tid at suge vand op. ▶ → Hæld vand i dyseporten (K), monter dysen, og tænd for afbryderen. 

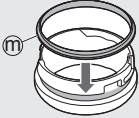
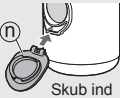
Problem	Sandsynlig årsag og handling
Der lækker vand fra bunddækslet.	<p>Bunddækslet gummiring er ikke monteret korrekt.</p> <p>→ Installer den med den konvekse del (Ⓜ) vender udad.</p> 
Apparatet fungerer ikke.	<p>Batterierne er ikke isat korrekt.</p> <p>→ Isæt batterierne korrekt. (Se side 142.)</p>
	<p>Batterierne er døde.</p> <p>→ Udskift med nye batterier.</p>
	<p>Batterivæsken lækker ud.</p> <p>→ Kontakt et autoriseret servicecenter for reparation.</p>
Tankdækslet (Ⓢ) kommer ud.	<p>Det kan komme ud, når det åbnes.</p> <p>→ Juster den med akslen og skub den ind.</p> 

Hvis problemerne stadig ikke bliver løst, skal du kontakte butikken, hvor du har købt apparatet, eller servicecentret, der er autoriseret af Panasonic til reparationer.

Specifikationer

Strømforsyning	Alkaline Batteri
Batteri	To LR6 (AA Alkaline batteri) (sælges separat)
Brugstid	Ca. 20 minutter (Når to Panasonic LR6 (AA alkalisk batteri) anvendes, er vandtrykniveauet indstillet til 2, og rumtemperaturen er 20 °C)
Beholdervolumen	Cirka 150 mL (For cirka 35 sekunders drift, når vandtryksniveauet er indstillet til 2)
Mål	Cirka 30,9 cm (eller 23,4 cm når dysen ikke er monteret) (H) x 5,2 cm (B) x 5,7 cm (D) Ved opbevaring: Cirka 15,4 cm (H) x 5,2 cm (B) x 5,7 cm (D)
Luftbåren akustisk støj	72 (dB (A) re 1 pW)

Dette produkt er kun beregnet til privat brug.

Indsamling af elektronikskrot Kun for Den Europæiske Union og lande med retursystemer



Dette symbol på produkter, emballage og/eller ledsagedokumenter betyder, at brugte elektriske og elektroniske produkter ikke må blandes med almindeligt husholdningsaffald.

For korrekt behandling, indsamling og genbrug af gamle produkter, skal du tage dem til indsamlingssteder i overensstemmelse med den nationale lovgivning.

Ved at skaffe sig af med dem på korrekt vis hjælper du med til at spare værdifulde ressourcer og forhindre eventuelle negative påvirkninger af menneskers sundhed og miljøet.

Ønsker du mere udførlig information om indsamling og genbrug skal du kontakte din kommune.

Usagkyndig bortskaffelse af elektronikskrot kan eventuelt udløse bødeforlæggelse.

Importør:

Panasonic Marketing Europe GmbH

Autoriseret repræsentant i EU:

Panasonic Testing Centre

Winsbergring 15, 22525 Hamburg, Tyskland

Fremstillet af:

Panasonic Corporation

1006, Oaza Kadoma, Kadoma, Osaka, Japan

Brukerinstruksjoner
(Husholdningsbruk) Bærbar munnskyller
Modellnr. EW-DJ11

Innhold

Sikkerhetsforholdsregler	153
Tiltentkt bruksområde	156
Identifikasjon av deler	156
Installere alkaliske batterier	157
Fyll vannbeholderen med vann	157
Bruk	158
Etter bruk	160
Feilsøking	162
Spesifikasjoner	164

Takk for at du har kjøpt dette Panasonic-produktet.
Før du begynner å bruke produktet ber vi deg lese godt igjennom denne informasjonen og ta vare på den for senere bruk.

ADVARSEL

- Munnskylleren kan brukes av barn fra 8 år og oppover og av personer med redusert fysiske, sensoriske eller mentale funksjoner eller manglende erfaring og kunnskap når de får opplæring i bruk av apparatet.
- Munnskylleren skal kun brukes med varmt eller kaldt vann eller med særskilte oppløsninger som beskrevet i produsentens brukerveiledning.
- Barn må ikke leke med apparatet.

Sikkerhetsforholdsregler

For å redusere risiko for skade, død, elektrisk støt, brann, og skade på eiendom bør man alltid ta hensyn til følgende sikkerhetsforholdsregler.

Norsk

Symbolforklaring

Følgende symboler er brukt for å klassifisere og beskrive nivået for risiko, skade og skade på eiendom forårsaket når betegnelser blir ignorert og utstyret ikke brukes riktig.



ADVARSEL

Betegner en potensiell risiko som kan medføre alvorlig skade eller død.



FORSIKTIG

Betegner en risiko som kan medføre lettere skade eller skade på eiendom.

Følgende symboler brukes for å klassifisere og beskrive hvilken type instruksjoner som skal følges.



Dette symbolet brukes for å varsle brukerne om en bestemt prosedyre som ikke må utføres.



Dette symbolet brukes for å varsle brukerne om en bestemt prosedyre som må følges for å bruke apparatet på en trygg måte.



ADVARSEL



Må ikke oppbevares innen rekkevidden for barn.

Ikke la barn bruke det.

- Dette kan medføre en ulykke eller skade.



Stans umiddelbart bruken av produktet dersom det er en feilfunksjon eller det fungerer unormalt.

- Dersom dette ikke gjøres, kan det medføre personskaade eller brann.



FORSIKTIG



Ikke modifier, demonter eller reparer.

- Dette kan medføre en ulykke eller skade.

→ Kontakt et autorisert servicesenter for reparasjon.



• Dette apparatet skal ikke brukes av personer som ikke kan operere det.

• Personer med dårlige munnsanser skal ikke bruke dette apparatet.

- Hvis dette skjer kan det medføre skade eller ødeleggelse på tenner og tannkjøtt.



Skal aldri brukes til annet enn munnskylling.

- Hvis vannstrømmen rettes mot øyne, nesen, ørene, tungen eller halsen, kan det føre til en ulykke eller skader.



Ikke fyll vannbeholderen med vann som er varmere enn 40 °C.

- Dette kan medføre brannskade.



Ikke del dysen med familiemedlemmer eller andre personer.

- Dette kan medføre en infeksjon eller betennelse.



Ikke mist i gulvet eller utsett den for støt.

- Dette kan medføre skade.



FORSIKTIG



Batteriets forsyningsterminaler skal ikke kortsluttes.

- Dette kan medføre brannskade eller skade.



Personer som kan ha periodonti, som er under tannbehandling eller som er bekymret for symptomer i munnen må konsultere tannlege før bruk.

- Hvis ikke kan dette medføre skade eller ødeleggelse på tenner og tannkjøtt.



Etter bruk, rengjør hoveddelen, tanken og dysen og tørk dem.

- Hvis ikke kan dette skade helsen din på grunn av forplantning av mugg og bakterier.



- **Alltid følg forsiktig merknaden printet på alkaliske batterier.**
- **Sjekk polarene til alkaliske batteriet (+ og -) og monter dem riktig.**
- **Ikke bland nye og gamle alkaliske batterier eller forskjellige typer alkaliske batterier.**
- **Fjern alkaliske batteriet umiddelbart eller fjern dem forsiktig når de er utladet.**
- **Fjern alkaliske batteriet når apparatet ikke skal benyttes over en lengre tidsperiode.**
- **Bruk alkaliske batteriet ut i fra anbefalt bruksdato.**
- **Ikke-oppladbare batterier skal ikke lades opp.**
- Hvis ikke kan dette kan forårsake skade eller omkringliggende forurensning på grunn av varmeutvikling, sprengning eller lekkasje av alkaliske batterier.

Tiltenkt bruksområde

- **Ikke fyll tanken med annet enn vann fra springen eller lunkent vann (f. eks. salt, munnspyling eller kjemikalier osv.).**
 - Dette kan føre til feil.
- **Ikke bruk hoveddelen med et tørkeapparat eller vifteovn.**
 - Dette kan forårsake funksjonsfeil eller misdannelse av delene.
- **Etter bruk, oppbevar apparatet på et sted med lav luftfuktighet.**
 - Å sette det på et bad eller lignende kan føre til feil.

Identifikasjon av deler (Se side 2)

A Vanlig dyse

- Dysen er en forbruksvare.

B Hovedenheten

- ① Hoveddelen
- ② Bytte [0/1/2]
- ③ Tank
- ④ Nedre deksel

C Baksiden av hovedenheten

- ⑤ Batterideksel
 - Alkalisk batteri er ikke inkludert. Vennligst kjøp separat.
- ⑥ Vann sugeslange

Tilbehør

D Pose

Det kan være fuktighet inne i hovedenheten (tank og vann sugeslange etc.) igjen fra destillert vann som brukes til produkttesting.

Installere alkaliske batterier

- Hold hendene og hoveddelen tørre.
- Kontroller at bryteren er satt til "0".

1. Trekk hoveddelen og fjern den fra tanken.

2. Installer alkaliske batterier.

- ❶ Fjern batteridekselet. (Fig. 1)
- ❷ Sett inn batteriene. (Fig. 2)
- ❸ Juster batteridekselet med batterirommet, og fest batteridekselet ved å skyve det på plass.
(Pass på at batteridekselet og batterirommet er ordentlig montert og at det ikke er noe gap.) (Fig. 3)

3. Installer tanken.

Merk

- Bruk bare LR6 (AA Alkalisk batteri), ellers kan strømmen eller antall bruksområder variere.

Fyll vannbeholderen med vann

1. Trekk ut hoveddelen til du ser "▼" merket. (Fig. 4)

- a) Uttreksmerke

2. Monter dysen mens du holder hoveddelen. (Fig. 4)

- b) Trykk godt inn dysen til du hører et "klikk".

3. Tilsett vann. (Fig. 5)

- Bruk alltid friskt vann fra springen eller lunkent vann.
 - Hvis vannet føles kaldt, bruk lunkent vann med en temperatur på opptil 40 °C.
- c) Fullvannsposisjon

Bruk

Det anbefales å rengjøre i munnen med vannstrålen etter at du har børstet tennene.

- Apparatet kan ikke driftes i en omgivelsestemperatur som er ca. 5 °C eller lavere.
- Den kan også brukes i et bad.



\Punkt 1/

Hold ansiktet over vasken.

\Punkt 2/

Hold hovedenheten loddrett.

Hvis hovedenheten er vippet for mye, kommer ikke vannet ut av dysen.

- 1. Plasser munnstykket i munnen, og lukk munnen forsiktig.**
- 2. Slå på bryteren. (Velg et vanntrykknivå.)**

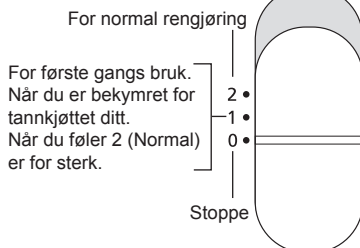

- Ikke trykk spissen av dysen hardt mot tennene eller tannkjøttet.
 - Ikke bruk når tanken er tom, unntatt for å tømme vannet fra apparatet.
 - Dette kan føre til funksjonsfeil.
- 3. Når du er ferdig med å bruke dette programmet, slå av bryteren (mens du holder dysen i munnen).**

Bruksområder

Endre måten du bruker og flytter apparatet på, avhengig av formålet og området du vil rengjøre.

Norsk

Rengjøring mellom tennene



- Rett vannstrålen mot mellomrommet mellom tennene.
- Direkte vannstråle på forsiden og baksiden av tennene.

Rengjøring av tannkjøttlommer



- Beveg vannstrålen på mellomrommet mellom tennene og tannkjøttet.
- Beveg vannstrålen sakte langs tannkjøttet.
- Rengjør forsiden og baksiden av tennene, så vel som bak molarene.

► Om tann tartar

Det er vanskelig å fjerne tannstein eller tannkalkulator festet til tannoverflaten bare ved en vannstråle, så en tannbørste er nødvendig for å pusse tennene.

Det anbefales å rengjøre i munnen med vannstrålen etter at du har børstet tennene.

► Om blødende tannkjøtt

I utgangspunktet kan blødning oppstå selv med sunne tannkjøtt. Dette skyldes at tannkjøttet ikke er vant til slik stimulering. Blødningen vil normalt stoppe innen 1 eller 2 ukers bruk. Det kan være et problem med tannkjøttet (periodontal sykdom, etc.) hvis blødningen fortsetter i mer enn 2 uker. I slike tilfeller må du slutte å bruke apparatet og konsultere en tannlege.

Etter bruk

Rengjør apparatet etter hver bruk.

1. Tøm vannet. (Fig. 6)

- 1 Kast vannet etter hver bruk.
- 2 Slå på bryteren.
 - d Drenering utstrømning
 - Slå av bryteren når det ikke kommer mer vann ut.

2. Vask med vann. (Fig. 7)

- 1 Fjern dysen mens du trykker på knappen.
- 2 Fjern tanken (ved å trekke den sterkt).
- 3 Fjern nedre deksel.
 - e <Hvordan den fjernes>
 - f <Hvordan legge til>
 - Tanken og nedre deksel kan vaskes i en oppvaskmaskin.

3. Tørk det. (Fig. 8)

4. Sett tanken tilbake, og oppbevar apparatet. (Fig. 9)

- 1 Fest nedre deksel.
- 2 Oppbevar dysen.
 - g Ikke få fingeren klemt i munnstykket oppbevaringsrom .
 - h Skyv den inn i tanken mens du roterer hoveddelen.
 - i Lagringsposisjon

Merknader

- Ikke bruk tynner, bensin, alkohol eller andre kjemikalier til å rengjøre apparatet.
- Dette kan føre til funksjonsfeil, sprekker eller misfarging av delene.
- Ikke vask hoveddelen eller munnstykket med lunkent vann over 50 °C.
- Bruk nøytralt oppvaskmiddel, og skyll godt med vann for å sørge for at det ikke er noe oppvaskmiddel igjen etter rengjøringen.

Hvis filteret er tilstoppet

Gni filteret (spissen av vannsugeslange) forsiktig med en myk børste.

① Filter (Fig. 10)

Norsk

Bytte av dyse (selges separat)



Erstatning

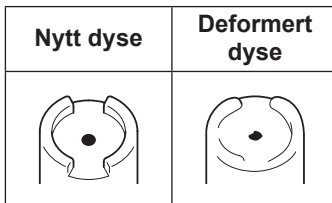

- Erstatningssyklusen er ca 6 måneder på grunn av hygieniske årsaker.
- Bytt dysen hvis spissen av dysen blir deformert, selv innen 6 måneder.



Delenummer	Utskiftningsdyse for EW-DJ11	
WEW0987	Vanlig dyse	

Feilsøking

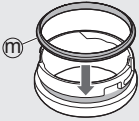
Problem	Sannsynlig årsak og handling
Vannstrålen er svak.	<p>Filteret er tett. → Fjern smuss fra filteret. (Se side 161.)</p> <p>Dysen er tett. Dyseutløpet er klemt. → Bytt dysen. (Se side 161.)</p>
Det kommer ikke noe vann ut.	<p>Hovedenheten er vinklet for mye. → Vennligst bruk den oppreist. </p> <p>Det kan ta litt tid å suge opp vann. → Før vann inn i dyseporten (K), monter dysen og slå på strømbryteren. </p>

Problem	Sannsynlig årsak og handling
<p>Vann lekker fra det nedre dekselet.</p>	<p>Gummiringen på nedre dekselet er ikke riktig installert.</p> <p>→ Vennligst installer den med den konvekse delen (Ⓜ) vendt utover.</p> 
<p>Apparatet virker ikke.</p>	<p>Batteriene er ikke satt inn riktig.</p> <p>→ Sett inn batteriene riktig. (Se side 157.)</p> <p>Batteriene er døde.</p> <p>→ Bytt ut med nye batterier.</p> <p>Batterivæsken lekker ut.</p> <p>→ Kontakt et autorisert servicesenter for reparasjon.</p>
<p>Tanklokket (Ⓝ) kommer av.</p>	<p>Det kan komme av når det åpnes.</p> <p>→ Juster den med aksene og skyv den inn.</p> 

Dersom problemet fortsatt ikke kan løses, kontakt butikken hvor du kjøpte enheten eller et servicesenter som er godkjent av Panasonic for reparasjon.

Spesifikasjoner

Strømkilde	Alkalisk Batteri
Batteri	To LR6 (AA Alkalisk Batteri) (selges separat)
Driftstid	Ca. 20 minutter (Når To Panasonic LR6 (AA Alkalisk Batteri) brukes, er vanntrykknivået satt til 2, og romtemperaturen er 20 °C)
Tankvolum	Omtrent 150 mL (For rundt 35 sekunders bruk, når vanntrykknivået er angitt til 2)
Mål	Om. 30,9 cm (eller 23,4 cm når dysen ikke er installert) (H) x 5,2 cm (B) x 5,7 cm (D) På lager: Omtrent 15,4 cm (H) x 5,2 cm (B) x 5,7 cm (D)
Luftbåren akustisk støy	72 (dB (A) re 1 pW)

Dette produktet er kun ment til husholdningsbruk.

Brukerinformasjon om innsamling av gammelt utstyr Bare for EU og land med retursystemer

Norsk



Dette symbolet på produkter, emballasje, og/ eller på medfølgende dokumenter betyr at brukte elektriske/elektroniske produkter ikke må blandes med vanlig husholdningsavfall.

For riktig håndtering og gjenvinning av gamle produkter, vennligst lever dem til innsamlingssteder i samsvar med nasjonal lovgivning.

Ved riktig håndtering av disse produktene, hjelper du til med å spare verdifulle ressurser og forhindre potensielle negative effekter på menneskers helse og miljø.

For mer informasjon om innsamling og gjenvinning vennligst ta kontakt med din kommune.

Ukorrekt håndtering av dette avfallet kan medføre straffansvar, i overensstemmelse med nasjonal lovgivning.

Importør:

Panasonic Marketing Europe GmbH

Autorisert representant i EU:

Panasonic Testing Centre

Winsbergring 15, 22525 Hamburg, Tyskland

Produsert av:

Panasonic Corporation

1006, Oaza Kadoma, Kadoma, Osaka, Japan

Panasonic

Käyttöohjeet

(Kotitalouskäyttöön) Kannettava suun kostutuslaite

Mallinro EW-DJ11

Suomi

Sisältö

Turvatoimet.....	169
Tarkoitettu käyttö.....	173
Koneen osat.....	173
Alkaliparistojen asentaminen.....	174
Täytä vesisäiliö vedellä.....	174
Käyttäminen.....	175
Käytön jälkeen.....	177
Vianmääritys.....	179
Määrytykset.....	181

Kiitos, että valitsit tämän Panasonic-tuotteen.

Lue ohjeet kokonaan ennen laitteen käyttämistä ja säästä ne myöhempiä käyttöä varten.

VAROITUS

- Suunhuuhtelulaitteita saavat käyttää valvonnan alla yli 8-vuotiaat lapset ja henkilöt, joiden fyysiset, aistinvaraiset tai henkiset ominaisuudet ovat heikentyneet tai joilta puuttuu kokemus ja tieto.
- Suunhuuhtelulaitteissa saa käyttää ainoastaan kylmää tai lämmintä vettä tai erikoisnesteitä valmistajan ohjeiden mukaisesti.
- Lapset eivät saa leikkiä laitteella.

Turvatoimet

Jotta vältetään loukkaantumisen, hengen menetyksen, sähköiskun, tulipalon ja omaisuusvahinkojen vaaralta, seuraavia turvatoimia tulee aina noudattaa.

Kuvakkeiden selitykset

Seuraavia kuvakkeita käytetään luokittelemaan ja kuvaamaan vaaran, loukkaantumisen ja omaisuuden vahingoittumisen taso, jos varoitukset jätetään huomiotta ja laitetta käytetään väärin.



VAROITUS

Ilmaisee mahdollisen vaaran joka voi aiheuttaa vakavan loukkaantumisen tai hengenmenetyksen.



HUOMIO

Ilmaisee vaaran joka voi aiheuttaa lievän loukkaantumisen tai omaisuusvahingon.

Seuraavia kuvakkeita käytetään luokittelemaan ja kuvaamaan noudatettavien ohjeiden tyyppejä.



Tätä kuvaketta käytetään hälyttämään käyttäjiä tietystä käyttömenettelytavasta jota ei tule noudattaa.



Tätä kuvaketta käytetään hälyttämään käyttäjiä tietystä käyttömenettelytavasta jota tulee noudattaa yksikön turvallisen käytön varmistamiseksi.



VAROITUS

Älä säilö lasten tai sylilasten ulottuville. Älä anna heidän käyttää sitä.



- Näin tehden saatetaan aiheuttaa onnettomuus tai vammautuminen.

Lakkaa käyttämästä välittömästi, jos on olemassa epänormaalius tai vikatila.



- Toimissa toisin, tuloksena voi olla vammautuminen tai tulipalon.



HUOMIO

Älä muunna, pura tai korjaa.



- Näin tehden saatetaan aiheuttaa onnettomuus tai vammautuminen.

→ Ota yhteyttä valtuutettuun palvelukeskukseen korjausta varten.

• **Henkilöt, jotka eivät pysty toimimaan, eivät saa käyttää tätä laitetta.**



• **Henkilöt, joiden suun tuntoaisti on heikentynyt, eivät saa käyttää tätä laitetta.**

- Niin tekeminen voi aiheuttaa loukkaantumisen tai vaurioittaa hampaita ja ikeniä.

Älä koskaan käytä laitetta muihin tarkoituksiin kuin suun puhdistaminen.



- Niin tekeminen voi aiheuttaa onnettomuuden tai loukkaantumisen, jos vesisuihku kohdistetaan silmiin, nenään, korviin tai kurkkuun.



HUOMIO



Älä täytä säiliötä kuumemmalla vedellä kuin 40 °C.

- Niin tekeminen voi aiheuttaa palovammoja.



Älä jaa suutinta perheesi tai muiden kanssa.

- Niin tekeminen voi aiheuttaa tartuntataudin tai tulehduksen.



Älä pudota tai altista tärähdykselle.

- Näin tehden saatetaan tuottaa vammautumisen.



Akkujen syöttöliittimet eivät saa olla silloitettuja.

- Näin tehden saatetaan aiheuttaa palovamma tai vammautumisen.

Henkilöiden, joilla saattaa olla vakavia hammasta ympäröivien alueiden sairauksia, joiden hampaita hoidetaan, tai jotka ovat huolissaan suussaan



olevista oireista, on ennen käyttöä otettava yhteyttä hammaslääkäriin.

- Ohjeen noudattamatta jättäminen voi aiheuttaa loukkaantumisen tai vaurioittaa hampaita ja ikeniä.

Puhdista päärunko, säiliö ja suutin käytön jälkeen ja kuivaa ne.



- Jos näin ei tehdä, homeen ja bakteerien leviäminen voi aiheuttaa terveyshaittoja.



HUOMIO

- Noudata aina varoituksia, jotka ovat painettuina alkaliparistoihin.
 - Tarkista akkujen navat (+ ja -) ja aseta kaksi alkaliparistoa paikalleen.
 - Älä sekoita uusia ja vanhoja tai erityyppisiä alkaliparistoja.
 - Poista alkaliparistot välittömästi ja hävitä ne turvallisesti, kun ne ovat tyhjentyneitä.
 -  Poista alkaliparistot, kun laitetta ei käytetä pitkiin aikoihin.
 - Käytä alkaliparistot suosituspäivämäärään mennessä.
 - **Ei-ladattavia paristoja ei saa ladata.**
- Jos näin ei tehdä, se voi aiheuttaa loukkaantumisen tai ympäristön saastumisen, joka johtuu alkaliparistojen lämpenemisestä, puhkeamisesta tai vuotamisesta.
-

Tarkoitettu käyttö

- **Älä täytä säiliötä muulla kuin vesijohtovedellä tai haalealla vedellä (esim. suolalla, suuhuhteluaineella tai kemikaaleilla jne.).**
- Se voi aiheuttaa toimintahäiriön.
- **Älä kuivaa päälaitetta kuivaajalla tai puhallinlämmittimellä.**
- Niin tekeminen voi aiheuttaa toimintahäiriön tai osien muodonmuutoksia.
- **Käytön jälkeen säilytä laitetta paikassa, joka omaa matalan kosteuden.**
- Sen sijoittaminen kylpyhuoneeseen tai vastaavaan voi aiheuttaa toimintahäiriön.

Koneen osat (Ks. sivu 2)

A Tavallinen suutin

- Suutin on käytössä kuluva osa.

B Päälaitte

- ① Päärunko
- ② Kytkin [0/1/2]
- ③ Säiliö
- ④ Pohjakansi

C Pääyksikön takaosa

- ⑤ Moottorin kansi
 - Alkaliparisto ei sisälly toimitukseen. Osta se erikseen.
- ⑥ Veden imuletku

Lisävaruste

D Pussi

Päälaitteen sisällä (säiliö ja veden imuletku jne.) voi olla kosteutta, joka on peräisin tuotteen testauksessa käytetystä tislatususta vedestä.

Alkaliparistojen asentaminen

- Pidä kädet ja päärunko kuivina.
- Varmista, että kytkin on asetettu asentoon "0".

1. Vedä päärunko irti ja irrota se säiliöstä.

2. Asenna alkaliparistot.

- ❶ Poista paristokotelon kansi. (Kuva 1)
- ❷ Aseta paristot paikalleen. (Kuva 2)
- ❸ Kohdista paristokotelon kansi paristolokeroon ja kiinnitä paristokotelon kansi liu'uttamalla se paikalleen. (Varmista, että paristokotelon kansi ja paristokotelo on asennettu tukevasti paikalleen eikä niissä ole rakoa.) (Kuva 3)

3. Asenna säiliö.

Huom

- Käytä vain LR6 (AA-alkaliparistoa), muuten teho tai käyttömäärä voi vaihdella.

Täytä vesisäiliö vedellä

1. Vedä päärunko ulos, kunnes näet merkin "▼" . (Kuva 4)

- Ⓐ Ulosvedettävä merkki

2. Asenna suutin pitäen kiinni päärungosta. (Kuva 4)

- Ⓑ Paina suutinta tukevasti kunnes kuulet napsahduksen.

3. Lisää vettä. (Kuva 5)

- Käytä aina raikasta tai haaleaa hanavettä.
 - Jos vesi tuntuu kylmältä, käytä haaleaa vettä, jonka lämpötila on enintään 40 °C.
- Ⓒ Täysin vesiasento

Käyttäminen

On suositeltavaa puhdistaa suun sisäpuoli vesisuihkulla hampaiden harjauksen jälkeen.

- Laite ei ehkä toimi ympäröivissä lämpötiloissa, n. 5 °C tai alhaisemmassa.
- Sitä voidaan käyttää myös kylvyssä.



\ Kohta 1 /

Pidä kasvosasi pesualtaan yläpuolella.

\ Kohta 2 /

Aseta päälaite pystysuoraan.

Jos pääyksikköä kallistetaan liikaa, vesi ei tule ulos suuttimesta.

- 1. Aseta suutin suuhusi ja sulje suu varovasti.**
- 2. Käännä kytkin päälle. (Valitse veden painetaso.)**

Normaalia puhdistusta varten
Ensimmäistä käyttöä varten.
Kun olet huolissasi ikenistäsi.
Kun sinusta tuntuu, että 2 (Normaali) on liian voimakas.

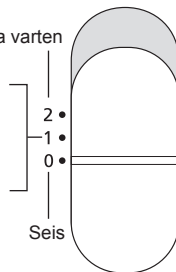

- Älä paina suuttimen kärkeä voimakkaasti hampaita tai ikeniä vasten.
 - Älä käytä laitetta säiliön ollessa tyhjä, paitsi jos haluat tyhjentää veden laitteesta.
 - Se voi aiheuttaa toimintahäiriön.
- 3. Kun olet lopettanut tämän sovelluksen käytön, sammuta kytkin (pitäen suuttimen suussasi).**

Huoltokohdat

Vaihda laitteen käyttötapaa ja liikuttelua käyttötarkoituksen ja puhdistettavan alueen mukaan.

Hampaiden välien puhdistus



- Suuntaa veden virtaus hampaiden väliseen tilaan.
- Suora vesisuihku hampaiden etu- ja takaosaan.

Ientaskujen puhdistus



- Suuntaa vesisuihku hampaiden ja ikenien väliin.
- Siirrä vedenvirtausta hitaasti ikeniä pitkin.
- Puhdista hampaiden etu- ja takasivut sekä poskihampaiden takaa.

► Tietoa hammaskivestä

Hammaskiveä tai hampaan pintaan kiinnittyneitä hammaskiviä on vaikea poistaa pelkällä vesisuihkulla, joten hampaiden harjaamiseen tarvitaan hammasharjaa. On suositeltavaa puhdistaa suun sisäpuoli vesisuihkulla hampaiden harjauksen jälkeen.

► Tietoja ienverenvuodosta

Aluksi verenvuotoa voi esiintyä, vaikka ikenet olisivat terveet. Tämä johtuu siitä, että ikenet eivät ole tottuneet tällaiseen stimulaatioon. Verenvuoto lakkaa yleensä 1-2 viikon kuluessa käytön jälkeen. Jos verenvuoto jatkuu yli 2 viikkoa, kyseessä voi olla ienongelma (parodontiitti tms.). Tällaisissa tapauksissa lopeta laitteen käyttö ja ota yhteys hammaslääkäriin.

Käytön jälkeen

Puhdista laite joka käyttökerran jälkeen.

1. Valuta vesi pois. (Kuva 6)

- ① Hävitä vesi jokaisen käytön jälkeen.
- ② Käännä kytkin päälle.
 - ⓓ Viemäröinnin poistuminen
 - Kytke kytkin pois päältä, kun vettä ei enää tule.

2. Pese vedellä. (Kuva 7)

- ① Poista suutin painamalla painiketta.
- ② Irrota säiliö (vetämällä sitä voimakkaasti).
- ③ Irrota pohjan kansi.
 - ⓔ <Miten irroitetaan>
 - ⓕ <Miten liitetään>
 - Säiliö ja pohjakansi voidaan pestä astianpesukoneessa.

3. Kuivaa se. (Kuva 8)

4. Asenna säiliö takaisin paikalleen ja säilytä laitetta. (Kuva 9)

- ① Liitä pohjakansi.
- ② Säilytä suutin.
 - ⓖ Älä ota sormeja puristuksiin suuttimen säilytyslokerossa .
 - ⓗ Työnnä se säiliöön samalla kun käännät päärunkoa.
 - ① Säilytyspaikka

Huomautukset

- Älä käytä laitteen puhdistamiseen ohennetta, bensiiniä, alkoholia tai muita kemikaaleja.
- Tämä voi johtaa toimintahäiriöön, osien halkeiluun tai värjäytymiseen.
- Älä pese päärunkoa tai suutinta yli 50 °C:n lämpimällä vedellä.
- Käytä neutraalia keittiöpuhdistusainetta ja huuhtelee hyvin vedellä varmistaaksesi, ettei pesuainetta jää puhdistuksen jälkeen.

Jos suodatinta on tukossa

Hiero suodatinta (vedenimuletkun kärki) varovasti pehmeällä harjalla.

① Suodatinta (Kuva 10)

Suomi

Suuttimen vaihtaminen (myydään erikseen)



Vaihto

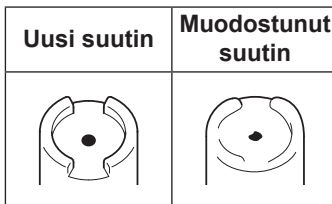

- Vaihtosykli on noin 6 kuukautta hygieniasyistä.
- Vaihda suutin, jos suuttimen kärki muuttuu epämuodostuneeksi jopa 6 kuukauden kuluessa.



Osanumero	Vaihtosuutin malliin EW-DJ11
WEW0987	Tavallinen suutin 

Vianmääritys

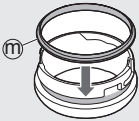
Ongelma	Todennäköinen syy ja toiminta
Veden virtaus on huono.	<p>▶ Suodatin on tukossa. → Irrota lika suodattimesta. (Ks. sivu 178.)</p> <p>▶ Suutin on tukossa. Suuttimen aukko on ahtautunut. → Vaihda suutin. (Ks. sivu 178.)</p>
Vettä ei tule ulos.	<p>▶ Päälaitetta kallistetaan liikaa. → Käytä sitä pystyasennossa.</p>  <p>▶ Saattaa kulua jonkin aikaa veden imemiseen. → Laita vettä suuttimen aukkoon (K), asenna suutin ja kytke virta päälle verkkokytimestä.</p> 

Ongelma	Todennäköinen syy ja toiminta
Vettä vuotaa pohjakannesta.	<p>Pohjakannen kumirengasta ei ole asennettu kunnolla. </p> <p>→ Asenna se siten, että kupera osa (M) osoittaa ulospäin.</p>
Laitte ei toimi.	<p>Paristoja ei ole asetettu oikein.</p> <p>→ Aseta paristot oikein paikalleen. (Ks. sivu 174.)</p>
	<p>Akut ovat tyhjt.</p> <p>→ Korvaa uusilla paristoilla.</p>
	<p>Akkuneste vuotaa ulos.</p> <p>→ Ota yhteyttä valtuutettuun palvelukeskukseen korjausta varten.</p>
Säiliön korkki (N) irtoaa.	<p>Se saattaa irrota avattaessa.</p> <p>→ Kohdista se akseliin ja työnnä se sisään. </p>

Jos ongelmat eivät vielääkään ratkea, ota yhteys liikkeeseen, josta ostit laitteen tai Panasonicin korjauksiin valtuuttamaan huoltoliikkeeseen.

Määritykset

Sähkön toimitus	Alkaliparisto
Akku	Kaksi LR6 (AA-alkaliparistoa) (myydään erikseen)
Käyttöaika	Noin 20 minuuttia (Kun käytetään kahta Panasonic LR6 (AA-alkaliparistoa), vedenpaineen taso on asetettu 2:een ja huoneen lämpötila on 20 °C)
Säiliön tilavuus	Noin 150 mL (N. 35 sekunnin käytön ajan, kun vedenpaineen taso on asetettu tasolle 2)
Mitat	Noin 30,9 cm (tai 23,4 cm, kun suutinta ei ole asennettu) (K) x 5,2 cm (L) x 5,7 cm (S) Säilytyksessä: Noin 15,4 cm (K) x 5,2 cm (L) x 5,7 cm (S)
Ilmassa kantautuva melu	72 (dB (A) re 1 pW)

Suomi

Tämä tuote on tarkoitettu vain kotitalouskäyttöön.

Vanhojen laitteiden hävittäminen

Vain EU-jäsenmaille ja kierrätysjärjestelmää käyttäville maille



Tämä symboli tuotteissa, pakkauksessa ja/tai asiakirjoissa tarkoittaa, että käytettyjä sähköllä toimivia ja elektronisia tuotteita ei saa laittaa yleisiin talousjätteisiin.

Johda vanhat tuotteet käsittelyä, uusiointia tai kierrätystä varten vastaaviin keräyspisteisiin laissa annettujen määräysten mukaisesti. Hävittämällä tuotteet asiaankuuluvasti autat samalla suojaamaan arvokkaita luonnonvaroja ja estämään mahdollisia negatiivisia vaikutuksia ihmiseen ja luontoon.

Lisätietoa keräämisestä ja kierrätyksestä saa paikalliselta jätehuollosta vastuulliselta viranomaiselta.

Maiden lainsäädännön mukaisesti tämän jätteen määräystenvastaisesta hävittämisestä voidaan antaa sakkorangaistuksia.

Maahantuoja:

Panasonic Marketing Europe GmbH

Valtuutettu edustaja EU:ssa:

Panasonic Testing Centre

Winsbergring 15, 22525 Hampuri, Saksa

Valmistaja:

Panasonic Corporation

1006, Oaza Kadoma, Kadoma-kaupunki, Osaka, Japani

Panasonic

Instrukcja obsługi
(Do użytku domowego) Bezprzewodowy
irygator do zębów
Nr modelu EW-DJ11

Polski

Spis treści

Środki ostrożności	185
Przeznaczenie	189
Dane dotyczące części	189
Wkładanie baterii alkalicznych	190
Napełnianie zbiornika wody	190
Sposób użycia	191
Po użyciu	193
Rozwiązywanie problemów	195
Dane techniczne	197

Dziękujemy za wybór produktu Panasonic.
**Przed rozpoczęciem użytkowania tego urządzenia
prosimy o przeczytanie całej instrukcji i zachowanie jej
do wykorzystania w przyszłości.**

183

OSTRZEŻENIE



- Irygatory do jamy ustnej mogą być używane przez dzieci powyżej ósmego roku życia, lecz wyłącznie pod nadzorem; dotyczy to także osób o ograniczonej sprawności ruchowej, sensorycznej lub intelektualnej oraz osób nieposiadających odpowiedniego doświadczenia i umiejętności.
- Irygatory do jamy ustnej mogą być używane wyłącznie z zimną lub ciepłą wodą lub ze specjalnymi roztworami, które zostały opisane w instrukcji producenta.
- Nie należy pozwalać dzieciom na zabawę urządzeniem.

Środki ostrożności



Aby zmniejszyć ryzyko urazu, utraty życia, porażenia prądem elektrycznym, pożaru i uszkodzenia mienia, należy przestrzegać następujących środków ostrożności.

Wyjaśnienie użytych symboli

Poniższe symbole klasyfikują i opisują poziom zagrożenia, rodzaj urazu oraz uszkodzenia własności w przypadku niezastosowania się do ostrzeżenia i nieprawidłowego użycia produktu.

 OSTRZEŻENIE	Sygnalizuje potencjalne zagrożenie, które może spowodować poważne uszkodzenie ciała lub śmierć.
 UWAGA	Sygnalizuje zagrożenie, które może spowodować drobne urazy ciała lub szkody materialne.

Poniższe symbole klasyfikują i opisują typ instrukcji, których należy przestrzegać.

 Ten symbol oznacza, że nie należy wykonywać określonej procedury.
 Ten symbol oznacza, że procedura musi zostać wykonana, aby obsługa urządzenia była bezpieczna.



OSTRZEŻENIE

Nie przechowuj w miejscu dostępnym dla dzieci lub niemowląt. Nie pozwalaj dzieciom na



używanie tego urządzenia.

- Może to spowodować wypadek lub uszkodzenie ciała.

Natychmiast zaprzestań używania, jeśli wystąpią nieprawidłowości lub awaria.



- Niezastosowanie się do tego może spowodować uraz lub pożar.



UWAGA

Nie wolno modyfikować, demontować ani naprawiać.



- Może to spowodować wypadek lub uszkodzenie ciała.

- Należy skontaktować się z autoryzowanym serwisem w celu przeprowadzenia naprawy.

• **Osoby mające trudności z obsługą tego urządzenia nie powinny go używać.**



• **Osoby ze słabym stopniem odczuwania w jamie ustnej nie powinny używać tego urządzenia.**

- Może to spowodować urazy lub uszkodzenia zębów i dziąseł.

Nie należy używać do celów innych niż do czyszczenie jamy ustnej.



- Skierowanie strumienia wody na oczy, nos, uszy, język lub gardło może spowodować wypadek lub obrażenia ciała.



UWAGA



Nie należy napełniać zbiornika wodą o temperaturze wyższej niż 40 °C.

- Może to spowodować poparzenia.



Nie udostępniaj dyszy członkom rodziny ani innym osobom.

- Może to doprowadzić do infekcji lub stanu zapalnego.



Nie należy upuszczać ani narażać na wstrząsy.

- Może to spowodować uszkodzenie ciała.



Nie doprowadzaj do zwarcia na złączach baterii.

- Takie działanie może spowodować oparzenie lub uraz.

Osoby z podejrzeniem choroby dziąseł, w trakcie leczenia zębów lub obawiające się wystąpienia symptomów choroby w jamie ustnej powinny skonsultować się z lekarzem przed użyciem urządzenia.



- Nieprzestrzeganie tego zalecenia może spowodować urazy lub uszkodzenia zębów i dziąseł.

Po użyciu wyczyść oraz osusz korpus, zbiornik i dyszę.



- W przeciwnym wypadku może dojść do powstawania szkodliwych dla zdrowia pleśni i bakterii.



UWAGA

- **Zawsze stosuj się do środków ostrożności wydrukowanych na etykiecie baterii alkalicznych.**
- **Sprawdź biegunowość baterii (+ i -), po czym umieść je poprawnie w urządzeniu.**
- **Nie łącz starych i nowych baterii ani różnych rodzajów baterii alkalicznych.**
- **Wyjmij baterie alkaliczne i zutylizuj je w bezpieczny sposób zaraz po ich rozładowaniu.**
- **Wyjmij baterie, jeśli nie korzystasz z urządzenia przez dłuższy czas.**
- **Baterii alkalicznych nie używaj po dacie przydatności.**
- **Zabrania się ładowania baterii nieprzeznaczonej do ładowania.**
 - W przeciwnym wypadku może dojść do obrażeń ciała lub zanieczyszczenia środowiska spowodowanego generowaniem ciepła, wybuchem lub wyciekami baterii alkalicznych.

Przeznaczenie

- **Napełniaj zbiornik wyłącznie wodą kranową lub letnim roztworem wody (np. z solą, środkami do płukania jamy ustnej itp.).**
 - Może to spowodować awarię urządzenia.
- **Nie osuszaj jednostki głównej suszarką lub grzejnikiem wentylatorowym.**
 - Takie działanie może być przyczyną awarii lub odkształcenia części urządzenia.
- **Po zakończeniu użytkowania schowaj urządzenie w suchym miejscu.**
 - Pozostawienie urządzenia w łazience może doprowadzić do awarii.

Dane dotyczące części (Patrz strona 2)

- A Dysza zwykła**
 - Dysza jest materiałem eksploatacyjnym.
- B Jednostka główna**
 - ① Korpus
 - ② Przełącznik [0/1/2]
 - ③ Zbiornik na wodę
 - ④ Pokrywa dolna
- C Tył jednostki głównej**
 - ⑤ Pokrywa baterii
 - Bateria alkaliczna nie jest częścią zestawu. Kup ją oddzielnie.
 - ⑥ Przewód ssący
- D Futerał**

W jednostce głównej może znajdować się woda destylowana (np. w zbiorniku i w przewodzie ssącym) pozostała po testowaniu produktu.

Wkładanie baterii alkalicznych

- Używaj urządzenia suchymi rękami i trzymaj korpus z dala od wilgoci.
- Upewnij się, że przełącznik jest ustawiony w pozycji „0”.

1. Pociągnij korpus i odłącz ją od zbiornika.

2. Włóż baterie alkaliczne do urządzenia.

- ❶ Zdejmij pokrywę baterii. (Rys. 1)
- ❷ Włóż baterie. (Rys. 2)
- ❸ Załóż pokrywę baterii na komorę baterii i zatrzaśnij ją, przesuwając do końca.
(Upewnij się, że pokrywa baterii i komora baterii są pewnie zamontowane i nie powstały luki.) (Rys. 3)

3. Zamontuj zbiornik.

Uwagi

- Zawsze używaj baterii LR6 (alkalicznych AA). W przeciwnym wypadku zasilanie będzie nieprawidłowe lub liczba użyć urządzenia będzie mniejsza.

Napełnianie zbiornika wody

1. Pociągnij korpus, aż zobaczysz oznaczenie „▼”. (Rys. 4)

- Ⓐ Oznaczenie wyciągania

2. Zainstaluj dyszę, trzymając korpus. (Rys. 4)

- Ⓑ Zamontuj dyszę aż do zatrzaśnięcia.

3. Napełnij zbiornik wodą. (Rys. 5)

- Zawsze używaj wody prosto z kranu lub letniej wody.
- Jeśli woda wydaje się zbyt zimna, wlej do zbiornika letnią wodę o temperaturze nieprzekraczającej 40 °C.
- Ⓒ Pozycja pełnego zbiornika

Sposób użycia

Czyść jamę ustną strumieniem wody po umyciu zębów szczoteczką.

- Urządzenie może nie działać w temperaturze 5 °C lub niższej.
- Możesz także korzystać z urządzenia podczas kąpieli.



\ Krok 1 /

Trzymaj twarz nad umywalką.

\ Krok 2 /

Ustaw główne urządzenie pionowo.

Jeśli jednostka główna jest zbyt mocno przechylona, woda może nie wypływać z dyszy.

- 1. Umieść dyszę w jamie ustnej i zamknij usta.**
- 2. Włącz produkt przełącznikiem. (Wybierz poziom ciśnienia wody.)**

Do normalnego czyszczenia

Do pierwszego użycia.

Gdy martwisz się o dziąsła.

Gdy uważasz, że poziom 2 (normalny) jest zbyt mocny.

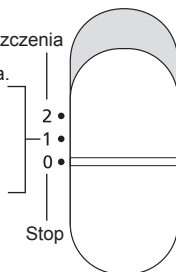

- Nie przyciskaj końcówki dyszy mocno do zębów ani dziąseł.
 - Nie używać urządzenia, gdy zbiornik wody jest pusty, z wyjątkiem opróżniania wody z urządzenia.
 - W przeciwnym wypadku może dojść do uszkodzenia urządzenia.
- 3. Gdy skończysz korzystać z urządzenia, wyłącz je przełącznikiem (trzymając dyszę w ustach).**

Techniki użytkowania

Zmieniaj sposób, w jaki poruszasz urządzeniem, zależnie od celu i obszaru, który chcesz wyczyścić.

Czyszczenie przestrzeni międzyczębowych



- Kieruj strumień wody na przestrzeń między zębami.
- Kieruj strumień wody na zęby z przodu i z tyłu.

Czyszczenie kieszonek dziąsłowych



- Kieruj strumień wody w kierunku przestrzeni między zębami a dziąsłami.
- Powoli przesuwaj strumień wody wzdłuż dziąseł.
- Czyść zęby z przodu i z tyłu, a także przestrzeń za zębami trzonowymi.

► Informacje o osadzie nazębnym

Usuwanie osadu i kamienia nazębnego z zębów jedynie strumieniem wody jest bardzo trudne, dlatego należy myć zęby szczoteczką.

Czyść jamę ustną strumieniem wody po wymyciu zębów.

► Informacje o krwawiących dziąsłach

Nawet zdrowe dziąsła mogą krwawić na początku korzystania z irygatora. Dzieje się tak, gdyż nie są przyzwyczajone do takiej stymulacji. Krwawienie zwykle ustaje po 1–2 tygodniach korzystania. Jeśli krwawienie nie ustanie po 2 tygodniach, możliwe, że występuje problem z dziąsłami (choroba periodontyczna itp.). W takim przypadku zaprzestań używania urządzenia i skonsultuj się z dentystrą.

192

Po użyciu

Czyść urządzenie po każdym użyciu.

1. Usuń wodę ze zbiornika. (Rys. 6)

- 1 Usuń wodę po każdym użyciu.
- 2 Włącz produkt przełącznikiem.
 - ⓐ Odptyw dyszy
 - Wyłącz urządzenie przełącznikiem, gdy z przewodu przestanie wypływać woda.

2. Umyj wodą. (Rys. 7)

- 1 Przyciśnij i przytrzymaj przycisk, po czym zdejmij dyszę.
- 2 Usuń zbiornik (ciągnąc za niego mocno).
- 3 Zdejmij pokrywę dolną.
 - ⓔ <Jak usunąć>
 - ⓕ <Jak założyć>
 - Zbiornik i pokrywę dolną można myć w zmywarce.

3. Osusz. (Rys. 8)

4. Zainstaluj ponownie zbiornik i schowaj urządzenie. (Rys. 9)

- 1 Załóż pokrywę dolną.
- 2 Schowaj dyszę.
 - ⓑ Uważaj, aby nie przyszczytnąć palca przegrodą na dyszę .
 - ⓓ Dopchnij ją do zbiornika, jednocześnie obracając korpusem.
 - ⓓ Pozycja przechowywania

Uwagi

- Do czyszczenia urządzenia nie używaj rozcieńczalnika, benzyny, alkoholu ani innych substancji chemicznych.
- Części urządzenia mogą się przez to zepsuć, popękać lub odbarwić.
- Nie myj korpusu ani dyszy wodą o temperaturze wyższej niż 50 °C.

- Użyj neutralnego detergentu kuchennego i dobrze przepłucz wodą po umyciu, aby koniecznie usunąć wszelkie pozostałości detergentu.

Zatkanie filtra

Delikatnie wytrzyj filtr (końcówkę przewodu ssącego) miękką ściereczką.

① Filtr (Rys. 10)

Wymiana dyszy (sprzedawana oddzielnie)



Wymiana



- Wymieniaj dyszę co 6 miesięcy z przyczyn higienicznych.
- Wymień dyszę, jeśli końcówka zdeformuje się, nawet przed upływem 6 miesięcy.



Numer części	Dysza wymieniana na EW-DJ11	
WEW0987	Dysza zwykła	

Rozwiązywanie problemów

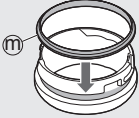
Problem	Możliwa przyczyna i możliwe rozwiązanie
Strumień wody jest słaby.	<p>Filtr jest zatkany.</p> <p>► → Usuń zanieczyszczenia z filtra. (Patrz strona 194.)</p>
	<p>Dysza jest zatkana. Wylot dyszy jest zgnieciony.</p> <p>► → Wymień dyszę. (Patrz strona 194.)</p>
Woda nie wypływa.	<p>Urządzenie główne jest zbyt mocno pochylone.</p> <p>► → Ustaw dyszę pionowo.</p> 
	<p>Zassanie wody może chwilę potrwać.</p> <p>► → Przepłukaj gniazdo dyszy (K) wodą, zamontuj dyszę i włącz urządzenie włącznikiem.</p> 

Problem	Możliwa przyczyna i możliwe rozwiązanie
<p>Woda przecieka przez pokrywę dolną.</p>	<p>Pierścień gumowy pokrywy dolnej zainstalowano nieprawidłowo.</p> <p>→ Zainstaluj ją z wypukłą częścią skierowaną (M) na zewnątrz.</p> 
<p>Urządzenie nie działa.</p>	<p>Baterie są w nieprawidłowej pozycji.</p> <p>→ Włóż prawidłowo baterie. (Patrz strona 190.)</p> <p>Baterie wyczerpały się.</p> <p>→ Wymień baterie na nowe.</p> <p>Z baterii wyciekł elektrolit.</p> <p>→ Należy skontaktować się z autoryzowanym serwisem w celu przeprowadzenia naprawy.</p>
<p>Pokrywa zbiornika (N) odchodzi.</p>	<p>Pokrywa może odchodzić po otwarciu.</p> <p>→ Wyrównaj ją z osią i dociśnij.</p> 

Jeśli ciągle nie jest możliwe rozwiązanie problemów, należy skontaktować się ze sklepem, w którym urządzenie zostało zakupione lub z autoryzowanym punktem serwisowym firmy Panasonic.

Dane techniczne

Zasilanie	Bateria alkaliczna
Bateria	Dwie LR6 (baterie alkaliczne AA) (sprzedawane oddzielnie)
Czas pracy	Okolo 20 min (gdy korzystasz z dwóch baterii LR6 firmy Panasonic (alkalicznych AA), poziom ciśnienia wody wynosi 2, a temperatura w pomieszczeniu 20 °C)
Pojemność zbiornika	Ok. 150 mL (Przez okolo 35 sek. Pracy, kiedy poziom ciśnienia wody jest ustawiony na 2)
Wymiary	Ok. 30,9 cm (lub 23,4 cm w przypadku niezainstalowanej dyszy) (wys.) x 5,2 cm (szer.) x 5,7 cm (głęb.) Po złożeniu: Ok. 15,4 cm (wys.) x 5,2 cm (szer.) x 5,7 cm (głęb.)
Poziom hałasu	72 (dB (A) re 1 pW)

Produkt przeznaczony wyłącznie do użytku domowego.

Polski

Pozbywanie się zużytych urządzeń elektrycznych i elektronicznych.

Dotyczy wyłącznie obszaru Unii Europejskiej oraz krajów posiadających systemy zbiórki i recyklingu.



Niniejszy symbol umieszczony na produktach, opakowaniach i/lub w dokumentacji towarzyszącej oznacza, że nie wolno mieszać zużytych urządzeń elektrycznych i elektronicznych z innymi odpadami domowymi/komunalnymi.

W celu zapewnienia właściwego przetwarzania, utylizacji oraz recyklingu zużytych urządzeń elektrycznych i elektronicznych, należy oddawać je do wyznaczonych punktów gromadzenia odpadów zgodnie z przepisami prawa krajowego.

Poprzez prawidłowe pozbywanie się zużytych urządzeń elektrycznych i elektronicznych pomagasz oszczędzać cenne zasoby naturalne oraz zapobiegać potencjalnemu negatywnemu wpływowi na zdrowie człowieka oraz na stan środowiska naturalnego.

W celu uzyskania informacji o zbiórce oraz recyklingu zużytych urządzeń elektrycznych i elektronicznych prosimy o kontakt z władzami lokalnymi.

Za niewłaściwe pozbywanie się tych odpadów mogą grozić kary przewidziane przepisami prawa krajowego.

Importer:

Panasonic Marketing Europe GmbH

Upoważniony przedstawiciel w UE:

Panasonic Testing Centre

Winsbergring 15, 22525 Hamburg, Niemcy

Wyprodukowano przez:

Panasonic Corporation

1006, Oaza Kadoma, Kadoma City, Osaka, Japonia

Panasonic

Návod k obsluze
(Pro domácí použití) Přenosná ústní sprcha
Model EW-DJ11

Obsah

Bezpečnostní opatření.....	201
Účel použití	205
Označení částí	205
Vložení alkalických baterií	206
Plnění nádržky na vodu	206
Používání spotřebiče.....	207
Po použití	209
Řešení potíží	211
Technické údaje.....	213

Česky

Děkujeme vám za zakoupení tohoto výrobku Panasonic.
Před zahájením provozu tohoto spotřebiče si přečtěte všechny tyto pokyny a uložte je pro budoucí použití.

VAROVÁNÍ



- Ústní irigátory mohou používat děti od 8 let, osoby s omezenými fyzickými, smyslovými nebo duševními schopnostmi nebo s nedostatkem zkušeností a znalostí pouze tehdy, pokud jsou pod dozorem.
- Ústní irigátory mohou být používány pouze se studenou nebo teplou vodou nebo s konkrétními roztoky, které jsou definovány v návodu výrobce.
- Děti si se spotřebičem nesmějí hrát.

Bezpečnostní opatření



Pro snížení rizika zranění, úmrtí, úrazu elektrickým proudem, požáru a poškození majetku vždy dodržujte následující bezpečnostní opatření.

Vysvětlení použitých symbolů

Následující symboly jsou použity pro označení a popis stupně nebezpečí, zranění a poškození majetku, ke kterým by mohlo dojít ignorováním upozornění a nesprávným používáním.

 VAROVÁNÍ	Označuje potenciální riziko, které může skončit vážným zraněním nebo úmrtím.
 UPOZORNĚNÍ	Označuje nebezpečí, které může vést k lehkému zranění nebo k poškození majetku.

Následující symboly jsou používány pro klasifikaci a popis typů instrukcí, které je nutno dodržovat.

	Tento symbol se používá pro upozornění uživatelů na konkrétní postup, který nesmí být prováděn.
	Tento symbol se používá pro upozornění uživatelů na konkrétní postup, který musí být dodržen v zájmu bezpečného provozu spotřebiče.



VAROVÁNÍ

-  **Neskladujte spotřebič v dosahu dětí nebo kojenců. Nedovolte jim spotřebič používat.**
- Při nedodržení tohoto pokynu může dojít k nehodě nebo ke zranění.

-  **Pokud dojde k nějaké anomálii nebo k poruše, ihned přestaňte spotřebič používat.**
- Nedodržení tohoto pokynu může způsobit zranění nebo požár.



UPOZORNĚNÍ

Výrobek neupravujte, neopravujte ani nerozebírejte.

-  - Při nedodržení tohoto pokynu může dojít k nehodě nebo ke zranění.
- S požadavky na opravu kontaktujte autorizované servisní středisko.

- **Osoby, které tento spotřebič nejsou schopny ovládat, jej nesmí používat.**
-  • **Tento spotřebič by neměly používat osoby se sníženou citlivostí v ústech.**
- To může způsobit poranění nebo poškození zubů a dásní.

- Nikdy nepoužívejte spotřebič k jinému účelu, než je čištění dutiny ústní.**
-  - Pokud tak učiníte, může dojít k nehodě nebo zranění, jestliže je proud vody namířen na oči, nos, uši, jazyk nebo krk.



UPOZORNĚNÍ



Nenaplňujte nádržku vodou o teplotě vyšší než 40 °C.

- To může způsobit popáleniny.



Trysku nesdílejte s členy rodiny ani s jinými osobami.

- Mohlo by dojít k infekci nebo zánětu.



Spotřebič nepouštějte na zem ani jej nevystavujte nárazům.

- Mohlo by dojít ke zranění.



Připojovací svorky baterií nesmí být zkratovány.

- Nedodržení tohoto pokynu může způsobit popáleniny nebo zranění.



Lidé s onemocněním dásní, zubů nebo ti, kteří se obávají symptomů ve svých ústech, se před použitím musí obrátit na dentistu.

- Nedodržení může vést ke zranění nebo poškození zubů a dásní.



Po použití vyčistěte tělo spotřebiče, nádržku na vodu a trysku a osušte je.

- Nedodržení tohoto pokynu může poškodit Vaše zdraví kvůli šíření plísni a bakterií.

Česky



UPOZORNĚNÍ

- Vždy dodržujte bezpečnostní pokyny uvedené na alkalických bateriích.
 - Zkontrolujte polaritu alkalických baterií (+ a -) a správně je vložte do bateriového prostoru spotřebiče.
 - Nepoužívejte staré a nové alkalické baterie nebo různé typy alkalických baterií zároveň.
 - Alkalické baterie po vybití okamžitě vyjměte a bezpečně je zlikvidujte.
 - Pokud spotřebič delší dobu nepoužíváte, alkalické baterie z něj vyjměte.
 - Alkalické baterie používejte v souladu s doporučeným datem spotřeby.
 - **Nedobíjecí baterie se nesmí dobíjet.**
- Při nedodržení tohoto pokynu může dojít ke zranění nebo znečištění okolí v důsledku generování tepla, prasknutí nebo k úniku z alkalických baterií.



Česky

Účel použití

- **Nádržku plňte pouze vodou z kohoutku nebo vlažnou vodou a nepoužívejte žádné přísady (např. sůl, ústní vodu nebo chemikálie atd.).**
 - Nedodržení tohoto pokynu může způsobit poruchu.
- **Hlavní jednotku nesušte fénem ani teplovzdušným topidlem.**
 - Nedodržení tohoto pokynu by mohlo způsobit selhání nebo deformaci částí.
- **Po použití skladujte spotřebič v místě s nízkou vlhkostí.**
 - Přechovávání v koupelně může způsobit poruchu.

Označení částí (viz strana 2)

- A Standardní tryska**
 - Tryska je spotřební materiál.
- B Hlavní jednotka**
 - ① Tělo spotřebiče
 - ② Spínač [0/1/2]
 - ③ Nádržka na vodu
 - ④ Spodní kryt
- C Spodní kryt hlavní jednotky**
 - ⑤ Kryt baterií
 - Alkalická baterie není součástí dodávky. Zakupte si ji samostatně.
 - ⑥ Sací hadička
- D Pouzdro**

Po testování produktu může uvnitř hlavní jednotky zůstat zbytková vlhkost z destilované vody (v nádržce a sací hadičce atd.).

Vložení alkalických baterií

- Mějte ruce a tělo spotřebiče suché.
- Zkontrolujte, že spínač je nastaven na "0".

1. Vytáhněte tělo spotřebiče z nádržky na vodu.

2. Instalujte alkalické baterie.

- ① Sejměte kryt baterie. (Obr. 1)
- ② Vložte alkalické baterie. (Obr. 2)
- ③ Kryt prostoru na baterie nasadte tak, aby dobře doléhal, a poté jej zasuňte na své místo. (Zkontrolujte, zda kryt bateriového prostoru i sám prostor jsou náležitě instalovány a není mezi nimi mezera.) (Obr. 3)

3. Instalujte nádržku na vodu.

Poznámka

- Používejte pouze typ LR6 (AA alkalické baterie), jinak se může výkon nebo počet použití lišit.

Plnění nádržky na vodu

1. Vytáhněte tělo spotřebiče, dokud nevidíte značku "▼". (Obr. 4)

- ① Značka vytažení

2. Nainstalujte trysku a přidržujte přitom tělo spotřebiče. (Obr. 4)

- ① Trysku zasuňte, dokud neuslyšíte cvaknutí.

3. Nalijte do nádržky vodu. (Obr. 5)

- Vždy používejte čerstvou vodu z kohoutku nebo vlažnou vodu.
- Pokud máte pocit, že je voda studená, použijte vlažnou vodu o teplotě do 40 °C.
- ③ Plná nádržka

Používání spotřebiče

Po vyčištění zubů doporučujeme vypláchnout vnitřek úst proudem vody.

- Při okolní teplotě přibližně 5 °C nebo nižší nemůže spotřebič fungovat.
- Spotřebič můžete používat i v koupelně.



\ Bod 1 /

Svou tvář mějte vždy nad umyvadlem.

\ Bod 2 /

Hlavní jednotku mějte ve svislé poloze.

Pokud je hlavní jednotka příliš nakloněná, voda z trysky nevytéká.

1. Zastrčte si trysku do úst a zlehka je zavřete.

2. Stiskněte tlačítko. (Zvolte úroveň tlaku vody.)

Pro běžné čištění

Pro první použití.
Pokud máte obavy o své dásně.
Pokud máte pocit, že úroveň 2 (běžná) je příliš silná.

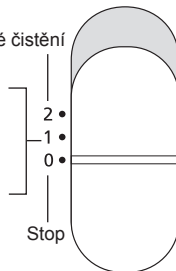

- Nepřítlačujte konec trysky příliš silně na zuby či dásně.
 - Spotřebič nepoužívejte, pokud je nádržka prázdná, s výjimkou případu, kdy ji chcete vyprázdnit.
 - Nedodržení tohoto pokynu může způsobit poruchu.
- 3. Po použití spotřebič vypněte (trysku přitom stále mějte ve svých ústech).**

Péče o spotřebič

Způsob používání a manipulace se spotřebičem můžete měnit v závislosti na účelu a oblasti, kterou chcete vyčistit.

Čištění mezizubních prostor



- Proud vody z vodní trysky nasměrujte na prostor mezi zuby.
- Namiřte proud vody na přední a zadní stranu zubů.

Čištění periodontální kapsy



- Namiřte proud vody do prostoru mezi zuby a dásněmi.
- Pomalu pohybujte vodní tryskou podél dásní.
- Očistěte přední a zadní stranu zubů včetně prostoru za stoličkami.

► Zubní kámen

Zubní kámen přichycený na povrchu zubů lze vodním paprskem odstranit jen obtížně, proto je k čištění zubů nutný zubní kartáček.

Po vyčištění zubů doporučujeme vypláchnout vnitřek úst proudem vody.

► Krvácení z dásní

Počáteční krvácení z dásní se může projevit i u dásní zdravých. Je to způsobeno tím, že dásně nejsou na podobnou stimulaci zvyklé. Během jednoho nebo dvou týdnů používání krvácení zpravidla ustane. Pokud krvácení pokračuje i po dvou týdnech, může to znamenat, že dásně nejsou v pořádku (periodontální onemocnění atd.). V takovém případě přestaňte spotřebič používat a poraďte se se svým zubařem.

Po použití

Po každém použití spotřebič vyčistěte.

1. Nechte vodu vytéci. (Obr. 6)

- 1 Po každém použití vodu ze spotřebiče nechte vytéci.
- 2 Stiskněte tlačítko.
 - ⓐ Odtokový otvor
 - Když voda přestane vytékat ven, tlačítko vypněte.

2. Omyjte vodou. (Obr. 7)

- 1 Za současného stisknutí tlačítka pro uvolnění trysky trysku vyjměte.
- 2 Nádržku na vodu odeberte (tak, že za ni pevně zatáhnete).
- 3 Odeberte spodní kryt.
 - ⓔ <Odebrání>
 - ⓕ <Připojení>
 - Nádržku na vodu a spodní kryt je možné umýt v myčce na nádobí.

3. Osušte jej. (Obr. 8)

4. Nainstalujte nádržku zpět a spotřebič uložte. (Obr. 9)

- 1 Připojte spodní kryt.
- 2 Uložte trysku.
 - ⓑ Nepřiskřípněte si prsty v úložné jednotce trysky .
 - ⓑ Zastrčte ji do nádržky a přitom otáčejte tělem spotřebiče.
 - ⓓ Poloha pro uložení

Poznámky

- Při čištění spotřebiče nepoužívejte rozpouštědla, benzín, alkohol ani jiné chemikálie.
- Nedodržení tohoto pokynu může způsobit poruchu, popraskání nebo změnu barvy součástí.
- Tělo spotřebiče ani trysku neomývejte vodou o teplotě vyšší než 50 °C.

- Použijte neutrální kuchyňský čisticí prostředek a poté jej dobře opláchněte vodou, abyste se ujistili, že po čištění nezůstanou na spotřebiči žádné zbytky čisticího prostředku.

Pokud je filtr ucpaný

Otřete filtr (konec sací hadičky) jemně měkkým kartáčkem.

① Filtr (Obr. 10)

Výměna trysky (prodává se samostatně)

Výměna

- Výměna je z hygienických důvodů nezbytná po šesti měsících.
- Trysku vyměňte i dříve než po šesti měsících, pokud je její konec zdeformovaný.

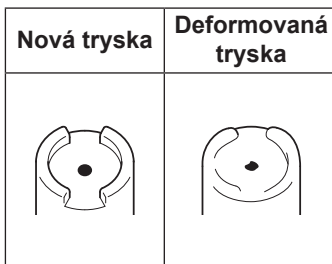

Číslo části	Náhradní tryska pro EW-DJ11	
WEW0987	Standardní tryska	

Řešení potíží

Problém	Pravděpodobná příčina a náprava
Proud vody z trysky je slabý.	<p>Filtr je ucpaný. → Odstraňte nečistoty z filtru. (Viz strana 210.)</p>
	<p>Tryska je ucpaná. Vývod trysky je promáčknutý. → Vyměňte trysku. (Viz strana 210.)</p>
Nevytéká žádná voda.	<p>Hlavní jednotka je příliš nakloněná. → Manipulujte se spotřebičem ve vertikální poloze. </p>
	<p>Může trvat nějakou dobu, než se voda nasaje. → Nalijte vodu do otvoru pro trysku (K), nainstalujte trysku a zapněte hlavní spínač. </p>

Česky

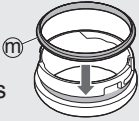
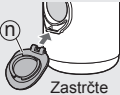
Problém	Pravděpodobná příčina a náprava
Ze spodního krytu prosakuje voda.	<p>Pryžový kroužek spodního krytu není správně nainstalovaný. </p> <p>→ Nainstalujte jej s vypouklou částí (M) směrem ven.</p>
Spotřebič nefunguje.	<p>Baterie nejsou správně vloženy. → Vložte baterie správně. (Viz strana 206.)</p>
	<p>Baterie jsou vybité. → Vyměňte je za nové baterie.</p>
Víčko nádržky na vodu (N) se uvolňuje.	<p>Kapalina z baterií vytéká ven. → S požadavky na opravu kontaktujte autorizované servisní středisko.</p>
	<p>Zřejmě se uvolňují při otevírání. → Vyrovnajte je osobě a zastrčte dovnitř. </p>

Nelze-li problémy vyřešit, kontaktujte obchod, v němž jste spotřebič zakoupili, nebo servisní centrum autorizované společností Panasonic a požádejte o opravu.

Technické údaje

Zdroj napájení	Alkalická baterie
Baterie	Dvě LR6 (AA alkalické baterie) (prodávají se samostatně)
Doba provozu	Cca 20 minut (Když jsou použity dvě Panasonic LR6 (AA alkalické baterie), je tlak vody nastaven na úroveň 2, a okolní teplota je 20 °C)
Objem nádržky	Přibližně 150 mL (Na asi 35 sekund provozu při nastavené úrovni tlaku vody na 2)
Rozměry	Přibližně 30,9 cm (nebo 23,4 cm, není-li tryska nainstalovaná) (V) x 5,2 cm (Š) x 5,7 cm (H) Ve složeném stavu: Přibližně 15,4 cm (V) x 5,2 cm (Š) x 5,7 cm (H)
Akustický hluk ve vzduchu	72 (dB (A) při 1 pW)

Tento výrobek je určen pouze pro domácí použití.

Česky

Likvidace použitých zařízení Jen pro státy Evropské unie a země s fungujícím systémem recyklace a zpracování odpadu.



Tento symbol na výrobcích, jejich obalech a v doprovodné dokumentaci upozorňuje na to, že se použitá elektrická a elektronická zařízení, nesmějí likvidovat jako běžný komunální odpad.

Aby byla zajištěna správná likvidace a recyklace použitých výrobků, odevzdávejte je v souladu s národní legislativou na příslušných sběrných místech.

Správnou likvidací přispějete k úspoře cenných přírodních zdrojů a předejdete možným negativním dopadům na lidské zdraví a životní prostředí.

O další podrobnosti o sběru a recyklaci odpadu požádejte místní úřady.

Při nesprávné likvidaci tohoto druhu odpadu se vystavujete postihu podle národní legislativy.

Česky

Dovozce:

Panasonic Marketing Europe GmbH

Oprávněný zástupce v EU:

Panasonic Testing Centre

Winsbergring 15, 22525 Hamburk, Německo

Vyrobil:

Panasonic Corporation

1006, Oaza Kadoma, Kadoma City, Osaka, Japonsko

Panasonic

Návod na obsluhu
(Domáce použitie) Prenosná ústna sprcha
Č. Modelu EW-DJ11

Obsah

Bezpečnostné opatrenia.....	217
Určené použitie.....	221
Identifikácia častí.....	221
Inštalácia alkalických batérií	222
Plnenie nádržky na vodu	222
Spôsob používania.....	223
Po použití	225
Riešenie problémov	227
Technické špecifikácie.....	229

Slovensky

Ďakujeme, že ste si zakúpili výrobok značky Panasonic.
Pred používaním tohto spotrebiča si prečítajte tento návod na obsluhu a uschovajte ho pre možnú potrebu v budúcnosti.

215

VÝSTRAHA



- Ústne sprchy môžu pod dohľadom používať deti staršie ako 8 rokov a osoby so zníženými fyzickými, zmyslovými alebo duševnými schopnosťami, alebo nedostatočnými skúsenosťami a vedomosťami.
- Ústne sprchy by sa mali používať iba s teplou alebo studenou vodou, alebo špecifickým roztokom podľa pokynov výrobcu.
- Deti sa nesmú so spotrebičom hrať.

Bezpečnostné opatrenia



Na zníženie rizika poranení, smrti, zasiahnutia elektrickým prúdom, požiaru a poškodenia majetku vždy dodržiavajte nasledujúce bezpečnostné opatrenia.

Vysvetlenie symbolov

Nasledujúce symboly sa používajú na klasifikovanie a opis stupňa rizika, poranenia a poškodenia majetku v dôsledku nerešpektovania označení a nesprávneho používania.

 VÝSTRAHA	Označuje potenciálne riziko, ktorého dôsledkom môže byť vážne poranenie alebo smrť.
 UPOZORNENIE	Označuje riziko, ktorého dôsledkom môže byť menšie poranenie alebo poškodenie majetku.

Nasledujúce symboly sa používajú na klasifikovanie a opis typov pokynov, ktoré je nutné dodržiavať.

 Tento symbol sa používa na upozornenie používateľov na špecifický prevádzkový postup, ktorý sa nesmie vykonať.
 Tento symbol sa používa na upozornenie používateľov na špecifický prevádzkový postup, ktorý sa musí dodržiavať na bezpečné používanie spotrebiča.



VÝSTRAHA

Spotřebič neumiestňujte v dosahu batoliat a detí.



Nedovoľte im ho používať.

- V opačnom prípade by mohlo dôjsť k úrazu alebo poraneniu.

Pri výskyte abnormality alebo poruchy okamžite prestaňte používať.



- V opačnom prípade môže dôjsť k poraneniu alebo požiaru.



UPOZORNENIE

Spotřebič neupravujte, nerozoberajte ani neopravujte.



- V opačnom prípade by mohlo dôjsť k úrazu alebo poraneniu.

→ O opravu požiadajte autorizovaný servis.

• **Osoby, ktoré nedokážu spotřebič obsluhovať, ho nesmú používať.**



• **Osoby so slabým citom v ústach nesmú spotřebič používať.**

- V opačnom prípade môže dôjsť k poraneniu alebo poškodeniu zubov a ďasien.

Nikdy nepoužívajte na žiadny iný účel, len na čistenie ústnej dutiny.



- Keď prúd vody smeruje do očí, nosa, uší, jazyka alebo hrdla, môže to spôsobiť nehodu alebo poranenie.



UPOZORNENIE



Nádržku nenapíňajte vodou, ktorá má teplotu vyššiu ako 40 °C.

- V opačnom prípade môže dôjsť k popáleninám.



Trysku nepoužívajte spoločne s ostatnými členmi rodiny ani spoločne s inými osobami.

- V opačnom prípade môže dôjsť k infekcii alebo zápalu.



Zabráňte pádu alebo nárazu.

- V opačnom prípade môže dôjsť k poraneniu.



Prívodné koncovky batérie sa nesmú skratovať.

- V opačnom prípade by mohlo dôjsť k popáleninám alebo poraneniu.



Osoby, ktoré trpia periodontálnym ochorením, mali ošetrované zuby alebo majú obavy zo symptómov vo svojej ústnej dutine, sa musia pred použitím poradiť so zubným lekárom.

- Ignorovanie upozornenia môže mať za následok poranenie alebo poškodenie zubov a ďasien.



Po použití vyčistite hlavnú časť, nádržku a trysku a vysušte ich.

- V opačnom prípade môže dôjsť k poškodeniu zdravia v dôsledku šírenia plesní a baktérií.



UPOZORNENIE

- Vždy dodržiavajte upozornenia uvedené na alkalických batériách.
- Pozrite si polaritu alkalických batérií (+ a -) a nainštalujte ich správnym spôsobom.
- Nemiešajte nové a staré alkalické batérie ani rôzne typy alkalických batérií.
- Po vybití alkalické batérie okamžite vyberte a bezpečne zlikvidujte.



- Ak nebudete dlhší čas spotrebič používať, alkalické batérie z neho vyberte.
- Alkalické batérie použite do odporúčaného dátumu spotreby.
- **Nenabíjateľné batérie sa nesmú nabíjať.**
- V opačnom prípade by mohlo dôjsť k poraneniu alebo kontaminácii okolia generovaním tepla, prasknutím alebo unikaním elektrolytu z alkalických batérií.

Určené použitie

- **Nádržku nenapíňajte ničím iným ako vodou z vodovodu alebo vlažnou vodou (napr. slanou vodou, ústnou vodou alebo chemikáliami atď.).**
 - V opačnom prípade môže dôjsť k poruche.
- **Hlavnú jednotku nesušte sušičom ani teplovzdušným ventilátorom.**
 - V opačnom prípade môže dôjsť k poruche alebo deformácii dielov.
- **Po použití skladujte spotrebič na mieste s nízkou vlhkosťou.**
 - Ak ho umiestnite do kúpeľne alebo podobne, môže dôjsť k poruche.

Identifikácia častí (Pozrite si stranu 2)

A Bežná tryska

- Tryska je spotrebný materiál.

B Hlavná jednotka

- ① Hlavná časť
- ② Prepínač [0/1/2]
- ③ Nádržka
- ④ Dolný kryt

C Zadná strana hlavnej jednotky

- ⑤ Kryt batérii
 - Alkalická batéria sa nedodáva. Zakúpte ju osobitne.
- ⑥ Nasávacia hadička na vodu

Príslušenstvo

D Puzdro

Vnútri hlavnej jednotky (nádržka a nasávacia hadička na vodu atď.) môže byť vlhkosť z destilovanej vody použitej pri testovaní výrobku.

Inštalácia alkalických batérií

- Ruky a hlavnú časť udržiavajte v suchu.
- Skontrolujte, či je prepínač nastavený do polohy „0“.

1. Vytiahnite hlavnú časť a vyberte ju z nádržky.

2. Nainštalujte alkalické batérie.

- ❶ Demontujte kryt batérií. (Obr. 1)
- ❷ Vložte batérie. (Obr. 2)
- ❸ Zarovnajte kryt batérií s priehradkou na batérie a nasadte kryt batérie jeho zasunutím do správnej polohy. (Uistite sa, že kryt batérií a priehradka na batérie sú riadne nainštalované a nie je tam žiadna medzera.) (Obr. 3)

3. Nainštalujte nádržku.

Poznámka

- Používajte iba alkalické batérie LR6 (AA), inak sa môže výkon alebo počet použití líšiť.

Plnenie nádržky na vodu

1. Vytiahnite hlavnú časť, kým nevidíte značku „▼“.

(Obr. 4)

- Ⓐ Značka vytiahnutia

2. Nainštalujte trysku, pričom držte hlavnú časť.

(Obr. 4)

- Ⓑ Pevne zatlačte na trysku, kým sa neozve „kliknutie“.

3. Doplňte vodu. (Obr. 5)

- Vždy používajte čerstvú vodu z vodovodu alebo vlažnú vodu.
 - Ak máte pocit, že je voda studená, použite vlažnú vodu s teplotou do 40 °C.
- Ⓒ Poloha naplnenia vodou

Spôsob používania

Po vyčistení zubov sa odporúča vyčistiť si ústa prúdom vody.

- Spotrebič nemusí pri teplote okolia nižšej ako 5 °C fungovať.
- Môže sa používať aj vo vani.



\ Bod 1 /

Nakloňte sa nad umývadlo.

\ Bod 2 /

Umiestnite hlavnú jednotku vzpriamene.

Ak je hlavná jednotka veľmi naklonená, voda z trysky nevychádza.

1. Vložte trysku do úst a opatrne ústa zatvorte.

2. Zapnite spotrebič spínačom. (Vyberte úroveň tlaku vody.)

Na bežné čistenie

Pri prvom použití.
Ak sa obávate o svoje
ďasná.
Ak máte pocit, že
hodnota 2 (normálne
čistenie) je príliš silná.

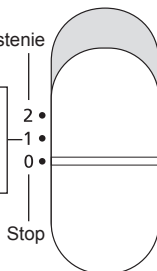

Slovensky

- Netlačte špičku trysky silno na zuby alebo ďasná.
 - Ak je nádržka prázdna, nepoužívajte ju, s výnimkou vypustenia vody zo spotrebiča.
 - V opačnom prípade by mohlo dôjsť k poruche.
- 3. Po skončení používania vypnite spotrebič spínačom (pričom nechajte trysku v ústach).**

Ošetrované miesta

Zmeňte spôsob používania a pohybu spotrebiča v závislosti od účelu a oblasti, ktorú chcete vyčistiť.

Medzizubné čistenie



- Prúd vody nasmerujte na priestor medzi zubami.
- Smerujte prúd vody na prednú a zadnú časť zubov.

Čistenie periodontálneho vrecka



- Prúd vody nasmerujte na priestor medzi zubami a ďasnami.
- Prúd vody pomaly posúvajte pozdĺž ďasien.
- Vyčistíte predné a zadné strany zubov, aj miesta za stoličkami.

► Informácie o zubnom kameni

Zubný plak alebo zubný kameň prichytený na povrchu zubov je ťažké odstrániť len prúdom vody, preto je na čistenie zubov potrebná zubná kefka.

Po vyčistení zubov sa odporúča vyčistiť si ústa prúdom vody.

► Informácie o krvácaní z ďasien

Spočiatku sa môže objaviť krvácanie aj u zdravých ďasien. Je to spôsobené tým, že ďasná nie sú na takúto stimuláciu zvyknuté. Krvácanie zvyčajne prestane do 1 alebo 2 týždňov používania. Ak krvácanie trvá dlhšie ako 2 týždne, môže ísť o problém s ďasnami (paradentóza atď.). V takýchto prípadoch prestaňte prístroj používať a poraďte sa so zubným lekárom.

Po použití

Po každom použití spotrebič vyčistite.

1. Vypustite vodu. (Obr. 6)

- 1 Po každom použití vodu zlikvidujte.
- 2 Zapnite spotrebič spínačom.
 - d Otvor na vypúšťanie
 - Keď už voda nevyteká, vypnite spotrebič spínačom.

2. Umyte vodou. (Obr. 7)

- 1 Demontujte trysku a zároveň stlačte tlačidlo.
- 2 Demontujte nádržku (silným ťahom).
- 3 Demontujte dolný kryt.
 - e <Demontáž>
 - f <Inštalácia>
 - Nádržku a dolný kryt možno umývať v umývačke riadu.

3. Vysušte. (Obr. 8)

4. Namontujte nádržku späť a spotrebič odložte. (Obr. 9)

- 1 Nainštalujte dolný kryt.
- 2 Odložte trysku.
 - g Zabráňte privretiu prsta v jednotke na uchovávanie trysky .
 - h Zatlačte ju nádržky a zároveň otáčajte hlavnou časťou.
 - i Poloha uloženia

Poznámky

- Na čistenie spotrebič nepoužívajte rozpúšťadlo, benzín, alkohol či iné chemikálie.
- V opačnom prípade môže dôjsť k poruche, prasknutiu či zmene zafarbenia súčastí.
- Hlavnú časť ani trysku neumývajte vodou s teplotou nad 50 °C.
- Používajte neutrálny kuchynský čistiaci prostriedok a riadne opláchnite vodou, aby po čistení nezostal na zariadení žiadny čistiaci prostriedok.

Ak je filter upchatý

Filter (koniec nasávacej hadičky na vodu) jemne utrite mäkkou kefkou.

① Filter (Obr. 10)

Výmena trysky (predáva sa samostatne)

Výmena

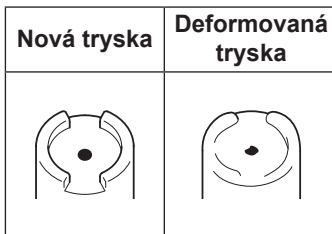

- Cyklus výmeny je z hygienických dôvodov približne 6 mesiacov.
- Ak sa špička trysky zdeformuje, vymeňte ju, a to aj skôr ako o 6 mesiacov.

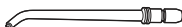

Číslo súčiastky	Náhradná tryska pre model EW-DJ11
WEW0987	Bežná tryska 

Slovensky

Riešenie problémov

Problém	Pravdepodobná príčina a opatrenie
Slabý prúd vody.	Upchatý filter. ▶ → Odstráňte nečistoty z filtra. (Pozrite si stranu 226.)
	Upchatá tryska. Výstup trysky je zdeformovaný. ▶ → Vymeňte trysku. (Pozrite si stranu 226.)
Nevychádza žiadna voda.	Hlavná jednotka je veľmi naklonená. ▶ → Používajte vo vzpriamenej polohe. 
	Nasatie vody môže nejaký čas trvať. ▶ → Nalejte vodu do otvoru trysky (K), nainštalujte trysku a zapnite hlavný vypínač. 

Slovensky

Problém	Pravdepodobná príčina a opatrenie
Z dolného krytu uniká voda.	<p>▶ Gumený krúžok dolného krytu nie je správne nainštalovaný.</p> <p>→ Nainštalujte vypuklou časťou (Ⓜ) smerom von.</p> 
Spotrebič nefunguje.	<p>▶ Batérie nie sú správne vložené.</p> <p>→ Správne vložte batérie. (Pozrite si stranu 222.)</p>
	<p>▶ Batérie sú vybité.</p> <p>→ Vymeňte za nové batérie.</p>
	<p>▶ Z batérie vyteká kvapalina.</p> <p>→ O opravu požiadajte autorizovaný servis.</p>
Kryt nádržky (Ⓜ) odpadne.	<p>▶ Po otvorení môže odpadnúť.</p> <p>→ Zarovnajete ho s osou a zatlačte.</p> 

Ak sa vám problém nepodarilo odstrániť, kontaktujte predajňu, kde ste spotrebič zakúpili, alebo servisné stredisko autorizované spoločnosťou Panasonic a požiadajte o opravu.

Technické špecifikácie

Napájanie	Alkalická batéria
Batéria	Dve (alkalické batérie typu AA) LR6 (predávajú sa samostatne)
Prevádzková doba	Približne 20 minút (pri použití dvoch alkalických batérií Panasonic LR6 (AA), pri nastavení úrovne tlaku vody na 2 a pri teplote miestnosti 20 °C)
Objem nádržky	Približne 150 mL (Približne 35 sekúnd prevádzky, ak je tlak vody nastavený na 2)
Rozmery	Približne 30,9 cm (alebo 23,4 cm bez nainštalovanej trysky) (V) x 5,2 cm (Š) x 5,7 cm (H) Pri skladovaní: Približne 15,4 cm (V) x 5,2 cm (Š) x 5,7 cm (H)
Akustický hluk prenášaný vzduchom	72 (dB (A) pri 1 pW)

Tento výrobok je určený len na domáce použitie.

Slovensky

Likvidácia opotrebovaných zariadení Len pre Európsku úniu a krajiny so systémom recyklácie



Tento symbol uvádzané na výrobkoch, balení a/alebo v sprievodnej dokumentácii informujú o tom, že opotrebované elektrické a elektronické výrobky sa nesmú likvidovať ako bežný domový odpad.

V záujme zabezpečenia správneho spôsobu likvidácie, spracovania a recyklácie odovzdajte opotrebované výrobky na špecializovanom zbernom mieste v súlade s platnou legislatívou. Správnym spôsobom likvidácie týchto výrobkov prispějete k zachovaniu cenných zdrojov a predídete prípadným negatívnym dopadom na ľudské zdravie a životné prostredie.

Podrobnejšie informácie o zbere a recyklácii vám poskytnú miestne úrady.

Pri nesprávnej likvidácii tohto druhu odpadu môžu byť v súlade s platnou legislatívou udelené pokuty.

Slovensky

Dovozca:

Panasonic Marketing Europe GmbH

Autorizovaný zástupca v EÚ:

Panasonic Testing Centre

Winsbergring 15, 22525 Hamburg, Nemecko

Výrobca:

Panasonic Corporation

1006, Oaza Kadoma, Kadoma City, Osaka, Japonsko

Panasonic

Használati utasítás
(Háztartási használatra) Hordozható szájuhany
Típuszám EW-DJ11

Tartalomjegyzék

Biztonsági előírások	233
Rendeltetésszerű használat	236
Az alkatrészek azonosítása	236
Az alkáli elemek betétele	237
Töltse fel a víztartályt vízzel	237
Használat.....	238
Teendők használat után	240
Hibaelhárítás	242
Műszaki jellemzők	244

Magyar

Köszönjük, hogy Panasonic terméket vásárolt.
A készülék használata előtt olvassa el a használati utasítást, és őrizze azt meg, hogy később is használhassa referenciaként.

231

FIGYELEM

- A szájuhanyt gyermekek 8 éves kortól, a csökkent fizikai, érzékelési és szellemi képességekkel rendelkező, valamint az efféle készülékek használatában járatlan személyek felügyelet mellett használhatják.
- A szájuhany csak hideg vagy meleg vízzel, valamint a gyártó szerint meghatározott különleges oldatokkal használható.
- A gyermekek ne játsszanak a készülékkel.

Biztonsági előírások



A sérülések, a haláleset, az áramütés, a tűzveszély, és a vagyont érintő károk kockázatának csökkentése érdekében mindig kövesse az alábbi biztonsági óvintézkedéseket.

A szimbólumok jelentése

A következő szimbólumokkal osztályozzuk és írjuk le a jelölés figyelmen kívül hagyása és a nem megfelelő használat okozta veszély, sérülés, és vagyoni kár mértékét.

 FIGYELEM	Súlyos sérülést vagy halált okozó lehetséges veszélyt jelöl.
 VIGYÁZAT	Olyan veszélyre hívja fel a figyelmet, amely kisebb sérülést, valamint anyagi kárt okozhat.

A következő szimbólumokat használjuk a betartandó utasítások osztályozására és leírására.

	Ezt a szimbólumot használjuk, hogy a felhasználókat olyan specifikus működtetési eljárásra figyelmeztessük, amelyet nem szabad végrehajtani.
	Ezt a szimbólumot használjuk, hogy figyelmeztessük a felhasználókat olyan specifikus működtetési eljárásra, amelyet követni kell a készülék biztonságos működtetéséhez.



Magyar



FIGYELEM



Ne tárolja gyermekek vagy csecsemők által elérhető helyen. Ne hagyja, hogy használják.

- Ez balesetet vagy sérülést okozhat.



Azonnal szüntesse meg a használatát, ha rendellenességet vagy hibás működést észlel.

- Ennek figyelmen kívül hagyása sérülést okozhat vagy tüzet.



VIGYÁZAT



Ne módosítsa, ne szedje szét, illetve ne próbálja megjavítani.

- Ez balesetet vagy sérülést okozhat.

→ Forduljon hivatalos szervizhez a javításért.



• **Olyan személyek nem használhatják a készüléket, akik nem képesek rá.**

• **Gyenge orális érzékeléssel rendelkező személyek nem használhatják ezt a készüléket.**

- Ellenkező esetben sérülést okozhat vagy károsíthatja a fogakat és az ínyt.



Szájtisztítástól eltérő célra soha ne használja.

- Balesetet vagy sérülést okozhat, ha a vízáram a szem, az orr, a fül, a nyelv vagy a torok felé irányul.



Ne töltsen meg a tartályt 40 °C-nál melegebb vízzel.

- Ellenkező esetben égési sérüléseket okozhat.



Ne használja a szórófejet a családtagokkal vagy másokkal közösen.

- Ellenkező esetben fertőzést vagy gyulladást okozhat.



Ne ejtse le, illetve ne tegye ki ütésnek.

- Ez a készülék sérülését okozhatja.



VIGYÁZAT



Tilos rövidre zárni az elemek pólusait.

- Ez tüzet vagy sérülést okozhat.

Ínybetegség, kezelés alatt álló fog, vagy szájúregi tünetek esetén használat előtt konzultáljon fogorvosával.



- Ennek elmulasztása sérülést okozhat vagy károsíthatja a fogakat és az ínyt.

Használat után tisztítsa, majd szárítsa meg a készüléket a víztartályt és a szűrőfejet.



- A penész és a baktériumok szaporodása miatt ennek elmulasztása károsíthatja az egészségét.

- **Mindig az alkáli elemekre nyomtatott figyelmeztetések szerint járjon el.**
- **Nézze meg az alkáli elemek polaritás jelöléseit (+ és -), majd ezeknek megfelelően tegye be azokat.**
- **Ne keverje a régi és új vagy különböző típusú alkáli elemeket.**
- **Amikor lemerültek az alkáli elemek, akkor azonnal vegye ki azokat és az előírásoknak megfelelően helyezze el hulladékként azokat.**
- **Vegye ki az alkáli elemeket, ha hosszabb ideig nem használja a készüléket.**
- **Az ajánlott használhatósági ideig használja az alkáli elemeket.**
- **A nem újratölthető akkumulátorokat ne próbálja újratölteni.**
- Ennek megkísérlése sérülést vagy környezetszennyezést okozhat a hőfejlődés, robbanás vagy az alkáli elemek szivárgása miatt.

Rendeltetésszerű használat

- **Ne töltsön csapvízen vagy langyos vízen kívül mást (pl. sót, szájvizet, vegyszereket stb.) a tartályba.**
 - Ez hibás működést okozhat.
- **Ne szárítsa a főegységet szárítóval vagy fűtőventilátorral.**
 - Ez hibás működést vagy az alkatrészek deformálódását okozhatja.
- **A használat után alacsony páratartalmú helyen tárolja a készüléket.**
 - Fürdőszobában vagy hasonló helyiségben való tárolása hibás működést okozhat.

Az alkatrészek azonosítása (Lásd 2. oldal)

A Normál szórófej

- A szórófej fogyóeszköz.

B Főegység

- ① Készüléktest
- ② Kapcsoló [0/1/2]
- ③ Tartály
- ④ Alsó borító

C A főegység hátoldala

- ⑤ Elemrekesz fedele
 - Nem tartozék az alkáli elem. Külön vásárolja meg.

⑥ Vízszívó tömlő

Tartozék

D Hordtáska

Előfordulhat, hogy nedvesség maradt a főegységben (tartályban, vízszívó tömlőben stb.), amely a termék tesztelésekor használt desztillált víz maradéka.

Az alkáli elemek betétele

- Tartsa szárazon a kezeit és a készüléktestet.
 - Ellenőrizze, hogy „0” állásba van-e állítva a kapcsoló.
- 1. Húzza meg a készüléktestet, és vegye ki a tartályból.**

- 2. Tegye be az alkáli elemeket.**

- 1** Vegye le az elemrekesz fedelét. (1. ábra)
- 2** Dugja be az elemeket. (2. ábra)
- 3** Állítsa egy vonalba az elemrekesz az elemrekesz fedelét, majd a helyére csúsztatva tegye vissza az elemrekesz fedelét.
(Ellenőrizze, hogy ütközésig be van-e tolvá az elemrekesz fedele, és nem maradt-e hézag.) (3. ábra)

- 3. Tegye be a tartályt.**

Megjegyzés

- Kizárólag LR6 (AA) alkáli elemet használjon, ellenkező esetben eltérhet a teljesítmény vagy a használhatósági idő.

Töltse fel a víztartályt vízzel

- 1. Addig húzza ki a készüléktestet, amíg láthatóvá nem válik a „▼” jelzés. (4. ábra)**

Ⓐ Kihúzás jelzés

- 2. Szerelje fel a szórófejet, miközben a készüléktestet tartja. (4. ábra)**

Ⓑ Addig nyomja, amíg egy „kattanást” nem hall.

- 3. Öntsön bele vizet. (5. ábra)**

- Mindig friss csapvizet vagy langyos vizet használjon.
- Ha hidegnek érzi a vizet, akkor maximum 40 °C-os langyos vizet használjon.

Ⓒ Vízzel telt helyzet

Használat

A fogak kefével való tisztítása után célszerű a vízsugárral kiöblíteni a szájüregét.

- Előfordulhat, hogy a készülék nem működik kb. 5 °C-nál alacsonyabb környezeti hőmérséklet esetén.
- Fürdőkádban is használható.



1. pont /

Tartsa az arcát a mosdó felett.

2. pont /

Tartsa a főegységet függőlegesen.

Ha túlzottan meg van döntve a főegység, akkor nem jön ki víz a szórófejből.

1. Tegye a szórófejet a szájába, és lazán zárja be a száját.

2. Kapcsolja be a kapcsolóval. (Válasszon ki egy víznyomás szintet.)

Normál tisztítás esetén

Az első használat során.
Amikor aggódik az ínye miatt.
Amikor túl erősnek érzi a 2 (normál) beállítást.

2 •
1 •
0 •

Leállítás

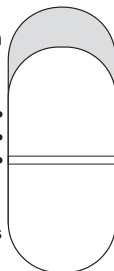

- Ne nyomja a szórófej végét erősen a fogaihoz vagy az ínyéhez.
- Ne működtesse, ha a tartály üres, kivéve, ha le szeretné engedni a vizet a készülékből.
 - Ez hibás működést okozhat.

3. Amikor befejezte a készülék használatát, akkor kapcsolja ki (miközben a szájában tartja a szórófejet).

Ápolási helyek

A tisztítandó helytől függően változtassa a használati módot, és mozgassa a készüléket.

Fogak közötti rések tisztítása



- Irányítsa a vízsugarat a fogak közötti rése.
- Irányítsa a vízsugarat a fogak elülső és hátoldalára.

Periodontális réstisztítás



- Irányítsa a vízsugarat a fogak és az íny közötti résebe.
- Lassan vezesse végig a vízsugarat az íny mentén.
- Tisztítsa meg a fogak elülső és hátsó oldalát, illetve az őrőlfogak mögötti részt.

► A fogkövel kapcsolatos tudnivaló

Kizárólag vízsugárral nehéz eltávolítani a fogakra tapadt fogkővet, ezért szükséges egy fogkefével is megtisztítani a fogakat.

A fogak kefével való tisztítása után célszerű a vízsugárral kiöblítenie a szájüregét.

► A vérző ínyvel kapcsolatos tudnivaló

Égészséges íny esetén is előfordulhat kezdeti vérzés. Ez azért fordulhat elő, mivel azelőtt nem érte ilyen stimuláció az ínyét. Normál esetben 1 vagy 2 hetes használat után megszűnik a vérzés. Probléma lehet az ínyével (fogak körüli betegség stb.), ha 2 hét elteltével nem szűnik meg a vérzés. Ebben az esetben ne használja a készüléket és forduljon egy fogorvoshoz.

Teendők használat után

Kérjük, tisztítsa ki a készüléket minden használat után.

1. Engedje le a vizet. (6. ábra)

- 1 Minden használat után engedje le a vizet.
- 2 Kapcsolja be a kapcsolóval.
 - Ⓐ Leeresztő nyílás
 - Kapcsolja ki, ha már nem jön víz ki belőle.

2. Vízrel mossa le. (7. ábra)

- 1 Miközben megnyomva tartja a gombot, vegye ki a szórófejet.
- 2 Vegye ki a tartályt (nagy erővel való húzással).
- 3 Vegye le az alsó borítót.
 - Ⓔ <Eltávolítás>
 - Ⓕ <Csatlakoztatás>
 - Mosogatógépben elmosogatható a tartály és az alsó borító.

3. Szárítsa meg. (8. ábra)

4. Illessze vissza a tartályt, és együtt tárolja azt a készülékkel. (9. ábra)

- 1 Tegye rá az alsó borítót.
- 2 Tegye el a szórófejet.
 - Ⓖ Ügyeljen arra, hogy ne csípődjenek be az ujjai a szórófej tárolórekeszbe .
 - Ⓗ A készüléktest forgatása közben nyomja be a tartályt.
 - Ⓘ Tárolási helyzet

Megjegyzések

- Ne használjon oldószert, benzint, alkoholt vagy vegyszereket a készülék tisztításához.
- Ez hibás működést, repedést vagy az alkatrészek elszíneződését okozhatja.
- Ne mossa 50 °C feletti meleg vízzel a készüléktestet és a szórófejet.

240

- Használjon semleges konyhai tisztítószeret, és öblítse ki alaposan vízzel, hogy ne maradjon benne tisztítószer a tisztítás után.

A szűrő eltömődése esetén

Egy puha kefével dörzsölje kíméletesen a szűrőt (a vízszívó tömlő végét).

① Szűrő (10. ábra)

A szórófej cseréje (külön vásárolható meg)

Csere

- Higiéniai okokból körülbelül 6 hónaponként kell cserélnie.
- 6 hónapnál korábban cserélje ki a szórófejet, ha deformálódott a szórófej vége.





Alkatrész szám	Csere szórófej EW-DJ11-hez	
WEW0987	Normál szórófej	

Magyar

Hibaelhárítás

Probléma	Valószínű ok és tennivaló
A vízszugár gyenge.	<p>A szűrő el van tömődve. → Távolítsa el a szennyeződések a szűrőről. (Lásd 241. oldal.)</p>
	<p>A szórófej eltömődött. A szórófej kimenete összenyomódott. → Cserélje ki a szórófejet. (Lásd 241. oldal.)</p>
Nem jön ki víz.	<p>A főegységet túlságosan megdönti. → Függőleges helyzetben használja.</p>
	<p>Előfordulhat, hogy valamennyi időbe telik a víz beszívása. → Töltsön vizet a szórófej nyílásába (K), helyezze be a szórófejet, majd kapcsolja be az üzempkapcsolót.</p>

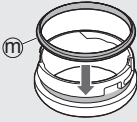

Probléma	Valószínű ok és tennivaló
<p>Víz szivárog az alsó borítóból.</p>	<p>Nincs megfelelően feltéve az alsó borítóra a gumigyűrű.</p> <p>→ A domború oldalával (M) kifelé fordítva szerelje be.</p> 
<p>A készülék nem működik.</p>	<p>Nincsenek megfelelően betéve az elemek.</p> <p>→ Helyesen tegye be az elemeket. (Lásd 237. oldal.)</p> <p>Lemerültek az elemek.</p> <p>→ Cserélje ki új elemekre.</p> <p>Szivárog az elemfolyadék.</p> <p>→ Forduljon hivatalos szervizhez a javításért.</p>
<p>Leválnak a tartály zárósapkája (N).</p>	<p>Lejöhet a nyitáskor.</p> <p>→ Állítsa egy vonalba a tengellyel, és nyomja be.</p> 

Ha a problémák nem oldódtak meg, vegye fel a kapcsolatot az áruházzal, ahol a készüléket vásárolta vagy a hivatalos Panasonic márkaszervizzel javítás végett.

Műszaki jellemzők

Tápellátás	Alkáli elem
Elem	Két LR6 (AA) alkáli elem (külön szerezhető be)
Üzemidő	Körülbelül 20 perc (Amikor két Panasonic LR6 (AA) alkáli elemet használ, víznyomás szint beállítása 2, 20 °C a helység hőmérséklet.)
Tartály térfogata	Kb. 150 mL (Körülbelül 35 másodperces működésre elegendő, amikor a víznyomás szint beállítása 2)
Méretetek	Kb. 30,9 cm (vagy 23,4 cm, amikor nincs felszerelve a szórófej) (M) x 5,2 cm (SZ) x 5,7 cm (Á) Tároláskor: Kb. 15,4 cm (M) x 5,2 cm (SZ) x 5,7 cm (Á)
Levegőben terjedő akusztikus zaj	72 dB (A) 1 pW teljesítménynél

Ezt a készüléket kizárólag háztartási használatra tervezték.

Műszaki adatok:
Minőségtanúsítás
Motorfeszültség: 2,4 V DC egyenfeszültség
Ezt a készüléket kizárólag háztartási használatra tervezték.
Tápellátás: beépített akkumulátor
Tápfeszültség: 3,0 V egyenfeszültség
Méretetek (szélesség x magasság x mélység):
5,2 cm x 15,4 cm x 5,7 cm
Tömeg: 210 g
Megjegyzés: A műszaki adatok változtatásának jogát fenntartjuk.
A tömeg és méret adatok megközelítő értékek.

**Tájékoztatás felhasználók számára az elhasznált
készülékek, begyűjtéséről és ártalmatlanításáról
Csak az Európai Unió és olyan országok részére,
amelyek begyűjtő rendszerekkel rendelkeznek**



Ha ez a szimbólum szerepel a termékeken, a csomagoláson és / vagy a mellékelt dokumentumokon, az elhasznált elektromos és elektronikus termékeket nem szabad keverni az általános háztartási szeméttel.

Az elhasznált készülékek, megfelelő kezelése, hasznosítása és újrafelhasználása céljából, kérjük, hogy a helyi törvényeknek, megfelelően juttassa el azokat a kijelölt gyűjtőhelyekre.

E termékek előírás szerű ártalmatlanításával Ön hozzájárul az értékes erőforrások megóvásához, és megakadályozza az emberi egészség és a környezet károsodását.

Amennyiben a begyűjtéssel és újrafelhasználással kapcsolatban további kérdése lenne, kérjük, érdeklődjön a helyi önkormányzatnál.

E hulladékok szabálytalan elhelyezését a nemzeti jogszabályok büntethetik.

Importőr:

Panasonic Marketing Europe GmbH

Hivatalos képviselő az EU-ban:

Panasonic Testing Centre

Winsbergring 15, 22525 Hamburg, Németország

Gyártotta:

Panasonic Corporation

1006, Oaza Kadoma, Kadoma City, Osaka, Japán

Panasonic

Instrucțiuni de utilizare
(Pentru uz casnic) Irigator oral portabil
Nr. Model EW-DJ11

Cuprins

Măsuri de siguranță	249
Domeniul de utilizare	253
Identificarea părților componente.....	253
Instalarea și înlocuirea bateriilor alcaline	254
Umpleți cu apă rezervorul de apă	254
Mod de utilizare	255
După utilizare	257
Depanare	259
Specificații.....	261

Română

Vă mulțumim că ați achiziționat acest produs Panasonic.
Înainte de a utiliza acest dispozitiv, vă rugăm să citiți toate aceste instrucțiuni și să le păstrați pentru referințe ulterioare.

247

AVERTISMENT

- Irigatoarele orale pot fi utilizate de copiii în vârstă de peste 8 ani și de persoanele cu capacități fizice, senzoriale sau mintale reduse sau lipsite de experiență și cunoștințe, sub supraveghere.
- Irigatoarele orale trebuie utilizate doar cu apă rece sau caldă, sau cu soluții specifice, așa cum au fost ele definite în instrucțiunile producătorului.
- Copiii nu trebuie lăsați să se joace cu acest dispozitiv.

Română

Măsuri de siguranță

Pentru a reduce riscul de rănire, deces, electrocutare, incendiu și daune materiale, trebuie respectate întotdeauna următoarele măsuri de siguranță.

Explicarea simbolurilor

Următoarele simboluri sunt utilizate pentru a clasifica și descrie nivelul de risc, rănire și daune materiale, care pot avea loc atunci când semnificația acestora nu este luată în considerare și are loc o utilizare necorespunzătoare.



AVERTISMENT

Indică un risc potențial care poate cauza rănirea gravă sau moartea.



ATENȚIE

Indică un pericol care poate cauza răniri minore sau pagube materiale.

Următoarele simboluri sunt utilizate pentru a clasifica și descrie tipul instrucțiunilor care trebuie respectate.



Acest simbol este utilizat pentru a alerta utilizatorii asupra unei proceduri specifice de utilizare care nu trebuie efectuată.



Acest simbol este utilizat pentru a alerta utilizatorii asupra unei proceduri specifice de utilizare care trebuie efectuată, astfel încât dispozitivul să poată fi utilizat în siguranță.



AVERTISMENT



Nu lăsați la îndemâna copiilor sau sugarilor. Nu îi lăsați să îl folosească.

- În caz contrar puteți cauza accidente sau răni.



Opriti imediat utilizarea dacă apar anomalii sau funcționarea incorectă.

- Nerespectarea acestei instrucțiuni poate cauza rănire sau incendiu.



ATENȚIE

Nu efectuați modificări, dezasamblări sau reparații.



- În caz contrar puteți cauza accidente sau răni.

→ Contactați un centru service autorizat pentru reparații.

• **Persoanele care nu pot acționa acest aparat nu trebuie să-l utilizeze.**



• **Persoanele cu simțuri orale slabe nu trebuie să utilizeze acest aparat.**

- Procedând astfel există risc de leziuni la nivelul dinților și gingiilor.

A nu se utiliza în alt scop decât pentru curățarea orală.



- În caz contrar, se poate produce un accident sau rănire atunci când jetul de apă este orientat spre ochi, nas, urechi, limbă sau gât.

Nu umpleți rezervorul cu apă la o temperatură mai mare de 40 °C.



- Procedând astfel se pot cauza arsuri.



ATENȚIE

Nu folosiți în comun duza împreună cu familia sau alte persoane.



- Procedând astfel există risc de infecție sau inflamație.

Nu scăpați aparatul și nu-l supuneți șocurilor.



- În caz contrar puteți cauza răni.

Terminalele bateriilor furnizate nu trebuie scurt-circuitate.



- În caz contrar, există riscul de arsuri sau rănire.

Persoanele care pot avea o afecțiune parodontală, care urmează un tratament stomatologic sau care sunt îngrijorate din cauza unor simptome orale trebuie să consulte un dentist înainte de utilizare.



- Nerespectarea acestor indicații poate duce la leziuni dentare și ale gingiilor.

După utilizare, curățați piesa principală, rezervorul și duza, și uscați-le.



- Nerespectarea acestei instrucțiuni poate cauza deteriorarea sănătății prin propagarea mucegaiului și bacteriilor.



ATENȚIE

- **Respectați întotdeauna măsurile de precauție inscripționate pe bateriile alcaline.**
- **Verificați polaritatea bateriilor alcaline (+ și -) și instalați-le corect.**
- **Nu amestecați baterii alcaline noi cu cele vechi sau tipuri diferite de baterii alcaline.**
- **Scoateți imediat bateriile alcaline când sunt descărcate și aruncați-le în condiții de siguranță.**
- **Scoateți bateriile atunci când nu utilizați dispozitivul pentru o perioadă mai lungă de timp.**
- **Vă rugăm să utilizați bateriile alcaline până la data recomandată de utilizare.**
- **Bateriile nereîncărcabile nu trebuie reîncărcate.**
- În caz contrar, bateria se poate supraîncălzi sau exploda și pot fi provocate răniri sau contaminarea mediului înconjurător datorată scurgerilor.



Domeniul de utilizare

- **Nu umpleți rezervorul cu altceva în afară de apă de la robinet sau apă caldută (ex. sare, apă de gură sau chimicale etc.).**
 - În caz contrar, există risc de defecțiune.
- **Nu uscați unitatea principală cu un uscător de păr sau un radiator cu ventilator.**
 - Procedând astfel se poate cauza o defecțiune sau deformare a pieselor.
- **După utilizare, depozitați aparatul într-un loc cu umiditate scăzută.**
 - Lăsarea aparatului în baie sau în locuri asemănătoare poate cauza o defecțiune.

Identificarea părților componente (Vezi pagina 2)

- A Duză obișnuită**
 - Duza este o componentă consumabilă.
 - B Unitatea principală**
 - ① Piesa principală
 - ② Comutator [0/1/2]
 - ③ Rezervor
 - ④ Capac inferior
 - C Spatele unității principale**
 - ⑤ Capac baterie
 - Bateria alcalină nu este furnizată. Vă rugăm să o achiziționați separat.
 - ⑥ Furtun de aspirație
- Accesorii
- D Pungă**

Este posibil să fie umezeală în interiorul unității principale (rezervorul de apă și furtun), rămasă din apa distilată folosită pentru testarea produsului.

Instalarea și înlocuirea bateriilor alcaline

- Mențineți mâinile și piesa principală uscate.
- Comutatorul să fie la poziția „0”.

1. Trageți de piesa principală și îndepărtați-o de pe rezervor.

2. Instalați bateriile alcaline.

- ➊ Îndepărtați capacul bateriei. (Fig. 1)
- ➋ Introduceți bateriile. (Fig. 2)
- ➌ Aliniați capacul bateriei la compartimentul bateriei și atașați capacul bateriei prin glisare.
(Capacul bateriei și compartimentul bateriei să fie bine instalate, fără spațiu între ele.) (Fig. 3)

3. Instalați rezervorul.

Notă

- Folosiți doar LR6 (baterii alcaline AA), altfel puterea și numărul ciclurilor de utilizare va fi diferit.

Umpleți cu apă rezervorul de apă

1. Trageți de piesa principală până la semnul „▼”. (Fig. 4)

- ⓐ Semn de tragere

2. Instalați duza în timp ce țineți de piesa principală. (Fig. 4)

- ⓑ Apăsați duza ferm până când auziți un declic.

3. Adăugați apă. (Fig. 5)

- Folosiți apă proaspătă sau caldută.
- Dacă apa e rece, folosiți apă caldută la temperatură de până la 40 °C.
- ⓒ Poziție cu apă completă

Mod de utilizare

Este recomandat să curățați interiorul gurii cu un jet de apă după periere.

- Este posibil ca aparatul să nu funcționeze dacă temperatura ambiantă este în jurul valorii de 5 °C sau mai scăzută.
- Poate fi folosit și în cadă.



\ Punctul 1 /

Țineți fața deasupra chiuvetei.

\ Punctul 2 /

Poziționați unitatea principală în poziție verticală.

Dacă unitatea principală este prea înclinată, apa nu iese din duză.

1. Poziționați duza în gură și închideți ușor gura.

2. Acționați întrerupătorul de pornire. (Alegeți nivelul de presiune a apei.)

Pentru curățare normală

Pentru prima utilizare.

Când vă faceți griji pentru gingii.

Când simțiți că 2

(Normal) e prea puternic.

2 •

1 •

0 •

Oprire

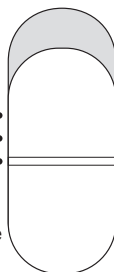

- Nu împingeți vârful duzei prea tare pe dinți sau pe gingii.
 - Nu folosiți atunci când rezervorul de apă este gol, decât dacă uscați umezeala din aparat.
 - Acest lucru poate cauza o defecțiune.
- 3. Când terminați de folosit aparatul, opriți întrerupătorul (în timp ce țineți duza în gură).**

Zone de îngrijire

Schimbați modul în care folosiți și mișcați aparatul în funcție de scopul utilizării și de zona pe care doriți să o curățați.

Curățare interdentară



- Orientați jetul de apă spre spațiul dintre dinți.
- Orientați jetul de apă înspre fața și spatele dinților.

Curățarea buzunarului parodontal



- Orientați jetul de apă înspre spațiul dintre dinți și gingii.
- Deplasați încet jetul de apă de-a lungul gingiilor.
- Curățați fața și spatele dinților și în spatele molarilor.

► Despre tartru

Este dificil de îndepărtat tartrul sau calculii dentari atașați de suprafața dinților doar cu jetul de apă, așa că este nevoie să periați dinții.

Este recomandat să curățați interiorul gurii cu un jet de apă după periere.

► Despre sângerarea gingivală

Sângerarea inițială este posibilă, chiar și în cazul gingiilor sănătoase. Acest lucru se datorează faptului că gingiile nu sunt obișnuite cu stimularea. Sângerarea ar trebui să se oprească după una sau două săptămâni de utilizare. Sângerarea care persistă pentru mai mult de două săptămâni poate indica o problemă gingiilor (afecțiune parodontală etc.). În acest caz, se recomandă încetarea utilizării aparatului și consultarea dentistului.

256

După utilizare

Vă rugăm să curățați aparatul după fiecare utilizare.

1. Scurgeți apa. (Fig. 6)

- ① Aruncați apa după fiecare utilizare.
- ② Acționați întrerupătorul de pornire.
 - ⓐ Ieșire scurgere
 - Opriiți întrerupătorul, până când nu mai iese apă deloc.

2. Spălați cu apă. (Fig. 7)

- ① Scoateți duza în timp ce apăsați butonul.
- ② Scoateți rezervorul (trageți cu putere).
- ③ Îndepărtați capacul inferior.
 - ⓔ <Cum se scoate>
 - ⓕ <Cum se montează>
 - Rezervorul și capacul inferior pot fi spălate la mașina de spălat vase.

3. Uscați. (Fig. 8)

4. Instalați rezervorul și depozitați aparatul. (Fig. 9)

- ① Montați capacul inferior.
- ② Depozitați duza.
 - ⓖ Nu vă ciupiți degetele în duza din compartimentul de depozitare .
 - ⓗ Împingeți în rezervor rotind piesa principală.
 - ⓓ Indicator depozitare

Observații

- Nu utilizați diluant, benzină, alcool sau alte chimicale pentru a curăța aparatul.
- În caz contrar poate funcționa necorespunzător, piesele se pot crăpa sau decolora.
- Nu spălați piesa principală sau duza cu apă caldă care depășește 50 °C.
- Utilizați detergent neutru de bucătărie și clătiți bine cu apă pentru a vă asigura că nu rămâne nicio urmă de detergent după curățare.

Dacă filtrul este înfundat

Frecăți ușor filtrul (vârful furtunului de aspirație) cu o perie moale.

① Filtru (Fig. 10)

Schimbarea duzei (vândută separat)

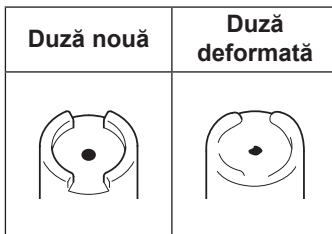

Înlocuire

- Ciclul de înlocuire este de 6 luni din motive de igienă.
- În cazul în care vârful duzei se deformează, înlocuiți duza cu una nouă înainte de 6 luni.



Cod articol	Duză de schimb pentru EW-DJ11	
WEW0987	Duză obișnuită	

Depanare

Problemă	Cauză posibilă și măsură
Jetul de apă este slab.	<p>Filtrul este înfundat. ▶ → Îndepărtați murdăria de pe filtru. (Vezi pagina 258.)</p> <p>Duza este înfundată. Ieșirea duzei este turtită. ▶ → Înlocuiți duza. (Vezi pagina 258.)</p>
Nu iese apă deloc.	<p>Unitatea principală este prea înclinată. ▶ → Utilizați în poziție verticală. </p> <p>Poate dura un timp pentru a aspira apă. ▶ → Puneți apă în portul pentru duză (K), montați duza și porniți comutatorul de alimentare. </p>

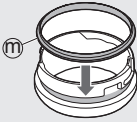
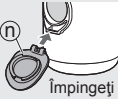
Problemă	Cauză posibilă și măsură
Se scurge apă din capacul inferior.	<p>Inelul de cauciuc al capacului inferior nu este instalat corect.</p> <p>→ Instalați partea convexă (m) în exterior.</p> 
Aparatul nu funcționează.	<p>Bateriile nu sunt introduse corect.</p> <p>→ Introduceți bateriile corect. (Vezi pagina 254.)</p>
	<p>Bateriile sunt consumate.</p> <p>→ Înlocuiți cu baterii noi.</p>
	<p>Lichidul din baterii se scurge.</p> <p>→ Contactați un centru service autorizat pentru reparații.</p>
Capacul rezervorului (n) iese.	<p>Poate ieși când e deschis.</p> <p>→ Aliniați cu axul și împingeți.</p> 

Dacă problemele tot nu pot fi rezolvate, contactați magazinul în care ați cumpărat dispozitivul sau un centru service autorizat de Panasonic pentru reparații.

Specificații

Alimentare	Baterie alcalină
Baterie	Două LR6 (baterie alcalină AA) (comercializată separat)
Durata de operare	Aprox. 20 de minute (Când două baterii Panasonic LR6 (baterii alcaline AA) sunt folosite, presiunea apei e la 2, iar temperatura camerei e de 20 °C)
Volum rezervor	Aprox. 150 mL (Pentru aprox. 35 de secunde de funcționare când nivelul de presiune a apei este setat la 2)
Dimensiuni	Aprox. 30,9 cm (sau 23,4 cm când duza nu este instalată) (Î) x 5,2 cm (L) x 5,7 cm (D) La depozitare: Aprox. 15,4 cm (Î) x 5,2 cm (L) x 5,7 cm (D)
Zgomot în aer	72 (dB (A) re 1 pW)

Acest produs este destinat exclusiv pentru utilizarea casnică.

România

Depunerea la deșeurile a echipamentelor Doar pentru Uniunea Europeană și pentru țările cu sisteme de reciclare



Acest simbol de pe produse, ambalaje și/ sau documentele însoțitoare indică faptul că produsele electrice și electronice nu trebuie să fie amestecate cu deșeurile menajere obișnuite.

Pentru un tratament corespunzător, pentru recuperarea și reciclarea produselor vechi, vă rugăm să le depuneți la punctele de colectare special amenajate, în conformitate cu legislația națională.

Prin depunerea corespunzătoare a acestora la deșeurile, veți ajuta la economisirea unor resurse valoroase și veți preveni potențiale efecte negative asupra sănătății umane și asupra mediului înconjurător.

Pentru mai multe informații despre colectare și reciclare, vă rugăm să contactați autoritățile locale.

Este posibil ca depunerea incorectă la deșeurile să fie pedepsită în conformitate cu legile naționale.

Importator:

Panasonic Marketing Europe GmbH

Reprezentant autorizat în UE:

Panasonic Testing Centre

Winsbergring 15, 22525 Hamburg, Germania

Fabricat de:

Panasonic Corporation

1006, Oaza Kadoma, Kadoma City, Osaka, Japonia

Română

Panasonic

Kullanım Talimatları
(Ev kullanımı) Taşınabilir Ağız Duşu
Model No. EW-DJ11

İçindekiler

Güvenlik önlemleri.....	265
Kullanım amacı	268
Parçaların tanımı.....	268
Alkalin pilleri takma.....	269
Su tankı suyla doldurun.....	269
Kullanım	270
Kullanımdan sonra	272
Sorun Giderme.....	274
Teknik Özellikler	276

Bu Panasonic ürününü aldığınız için teşekkür ederiz.
Bu üniteyi kullanmadan önce lütfen talimatları eksiksiz okuyun ve ileride kullanmak için saklayın.

Türkçe

UYARI



- Ağız duşunu, 8 yaş ve üstü çocuklar kullanabilir. Sınırlı fiziksel duylara, zihinsel yeteneklere veya tecrübe ve bilgi eksikliği olan kişilerin gözetim altında kullanması gerekir.
- Ağız duşu yalnızca soğuk ya da ılık suyla veya üreticinin talimatlarında belirtilen özel solüsyonlarla kullanılmalıdır.
- Çocuklar cihazla oynamamalıdır.

Güvenlik önlemleri



Yaralanma, can kaybı, elektrik çarpması, yangın ve maddi zarar verme riskini azaltmak için aşağıdaki güvenlik önlemlerini mutlaka uygulayınız.

Sembollerin açıklaması

Aşağıdaki semboller işaretlerin gözardı edilmesinin ve uygunsuz kullanımın neden olduğu kazaların, yaralanmanın ve maddi hasarın seviyesini açıklamak ve sınıflandırmak için kullanılmaktadır.

 UYARI	Ciddi bir yaralanma veya ölümle sonuçlanabilecek potansiyel bir kazayı işaret eder.
 DİKKAT	Küçük bir yaralanmayla veya mal hasarıyla sonuçlanabilecek kazayı işaret eder.

Aşağıdaki semboller izlenmesi gereken talimatların türünü sınıflandırmak ve açıklamak için kullanılır.

	Bu sembol kullanıcıları uygulanmaması gereken belli bir kullanım süreciyle ilgili uyararak kullanılmaktadır.
	Bu sembol, ünitenin güvenli bir şekilde kullanılması için izlenmesi gereken belli bir kullanım süreci ile ilgili kullanıcıları uyararak kullanılmaktadır.



UYARI



Küçük çocukların erişebilecekleri yerlerde depolamayın. Onların kullanmalarına izin vermeyin.

- Aksi halde bir kaza veya yaralanmaya neden olabilir.



Anormallik veya arıza varsa kullanmayı hemen bırakın.

- Aksi halde yangın ya da yaralanma meydana gelebilir.



DİKKAT



Değiştirmeyin, parçalarına ayırmayın veya onarmayın.

- Aksi halde bir kaza veya yaralanmaya neden olabilir.

→ Onarım için yetkili bir servis merkezine başvurun.



• Çalıştırmayı beceremeyen kişiler bu cihazı kullanmamalıdır.

• Ağız bölgesinde hissetme zayıflığı olan kişiler bu cihazı kullanmamalıdır.

- Aksi halde dişler ya da diş etlerinde yaralanmaya veya zarara neden olabilir.



Ağız temizliğinden başka bir amaçla kesinlikle kullanmayın.

- Bunun yapılması, su akışı gözler, burun, kulaklar, dil veya boğaza doğru yöneltildiğinde bir kazaya veya yaralanmaya neden olabilir.



Hazneyi 40 °C'den daha sıcak suyla doldurmayın.

- Bunu yapmak yanıklara neden olabilir.



Ucu ailenizle veya başka kişilerle paylaşmayın.

- Bunu yapmak enfeksiyona ya da iltihaba neden olabilir.



DİKKAT



Düşürmeyin veya darbeye maruz bırakmayın.

- Aksi takdirde yaralanmaya neden olabilir.



Pillerin besleme terminallerinde kısa devre

yaptırılmamalıdır.

- Aksi halde yanık veya yaralanmaya neden olabilir.

Diş eti hastalığı bulunan, diş tedavisi görmekte olan veya ağızlarındaki belirtiler konusunda



endişe eden kişiler kullanmadan önce bir diş hekimine danışmalıdır.

- Aksi halde dişler ya da diş etlerinde yaralanmaya veya zarara neden olabilir.



Kullanımdan sonra ana gövdeyi, tankı ve püskürtme ucunu temizleyin ve kurulayın.

- Bunun yapılmaması, küf ve bakterilerin yayılması nedeniyle sağlığınıza zarar verebilir.

• **Her zaman alkalin piller üzerindeki basılı önlemleri izleyin.**

• **Alkalin pillerin (+ ve -) kutuplarını kontrol edin ve düzgün takın.**

• **Yeni ve esli alkalin pilleri veya farklı alkalin pil türlerini karıştırmayın.**

• **Alkalin piller boşaldıklarında pilleri hemen çıkarın ve güvenle elden çıkarın.**



• **Cihazı uzun süre kullanmayacağınız zaman alkalin pilleri çıkarın.**

• **Lütfen alkalin pilleri önerilen kullanım tarihine kadar kullanın.**

• **Şarj edilemez piller şarj edilmemelidir.**

- Aksi halde ısı oluşması, patlama veya alkalin pillerin sızması nedeniyle yaralanmaya veya çevrenin kirlenmesine neden olabilir.

Kullanım amacı

- **Tankı musluk suyu veya ılık su dışında herhangi bir şeyle doldurmayın (örn. tuz, gargara veya kimyasallar vb.).**
- Aksi takdirde arızaya neden olabilir.
- **Ana üniteyi bir kurutucuyla veya fanlı ısıtıcıyla kurutmayın.**
- Bunu yapmak, arızaya ya da parçaların şekillerinin bozulmasına neden olabilir.
- **Kullandıktan sonra, cihazı düşük nemli bir yerde saklayın.**
- Banyo veya benzeri bir yere koymak arızaya neden olabilir.

Parçaların tanımı (Bakınız sayfa 2)

- A Normal püskürtme ucu**
 - Uç bir salf malzemedir.
- B Ana ünite**
 - ① Ana gövde
 - ② Düğme [0/1/2]
 - ③ Tank
 - ④ Alt kapak
- C Ana ünitenin arkası**
 - ⑤ Pil kapağı
 - Alkalin pil temin edilmez. Lütfen ayrı olarak satın alın.
 - ⑥ Su emiş hortumu
- D Kесе**

Ürün testi için kullanılan distile sudan na ünite içerisinde (tank ve su emiş hortumu vb.) nem kalmış olabilir.

Alkalin pilleri takma

- Ellerinizi ve ana gövdeyi kuru tutun.
- Tuşun "0" olarak ayarlandığından emin olun.

1. Ana gövdeyi çekin ve tanktan çıkarın.

2. Alkalin pilleri takın.

- ❶ Pil kapağını çıkartın. (Şek. 1)
- ❷ Pilleri yerleştirin. (Şek. 2)
- ❸ Pil kapağını pil bölmesiyle hizalayın ve pil kapağını kaydırarak yerine takın.
(Pil kapağının ve pil bölmesinin sıkıca takıldığından ve boşluk olmadığından emin olun.) (Şek. 3)

3. Tankı takın.

Not

- Yalnızca LR6 (AA Alkalin pil) kullanın, aksi takdirde güç veya kullanım sayısı değişebilir.

Su tankı suyla doldurun

1. "▼" işaretini görene kadar ana gövdeyi dışarı çekin. (Şek. 4)

- Ⓐ Çekme işareti

2. Ana gövdeyi tutarak püskürtme ucunu takın. (Şek. 4)

- Ⓑ Bir "klik" duyulana kadar püskürtme ucuna sertçe bastırın.

3. Su ekleyin. (Şek. 5)

- Her zaman taze musluk suyu veya ılık su kullanın.
- Su soğuksa, sıcaklığı 40 °C'ye kadar olan ılık su kullanın.
- Ⓒ Su dolu pozisyonu

Kullanım

Dişlerinizi fırçaladıktan sonra ağızınızın içini su jeliyle çalkalamanız önerilir.

- Cihaz, yaklaşık olarak 5 °C veya daha düşük ortam sıcaklıklarında çalışmayabilir.
- Ayrıca banyoda da kullanılabilir.



1. Nokta /

Yüzünü lavabonun üzerinde tutun.

2. Nokta /

Ana üniteyi dik yerleştirin.

Ana ünite çok fazla eğilirse püskürtme ucundan su gelmez.

1. Püskürtme ucunu ağızınıza yerleştirin ve ağızınızı nazıkçe kapatın.

2. Düğmeyi açın. (Bir su basıncı seviyesi seçin.)

Normal temizleme için

İlk kullanım için.
Diş etleriniz için endişelendiğinizde.
2'nin (Normal) çok güçlü olduğunu hissettiğinizde.

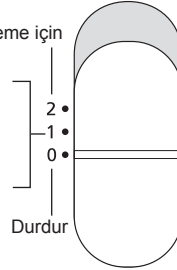

- Püskürtme ucunu dişlere veya diş etlerine sert bir şekilde bastırmayın.
- Suyu cihazdan boşaltmak dışında, tank boşken çalıştırmayın.
- Aksi takdirde arızayla sonuçlanabilir.

3. Bu uygulamayı kullanmayı bitirdiğinizde, düğmeyi kapatın (püskürtme ucunu ağızınızda tutarken).

Önemli Noktaları

Amacınıza ve temizlemek istediğiniz alana göre kullanım şeklinizi değiştirin ve cihazı hareket ettirin.

İnterdental temizlik



- Su jetini dişler arasındaki boşluğun üzerine yönlendirin.
- Su jetini dişlerin önüne ve arkasına yönlendirin.

Periodontal cep temizliği



- Su jetini dişler ile diş etleri arasındaki boşluğa yönlendirin.
- Su jetini diş etleri boyunca yavaşça kaydırın.
- Dişlerin ön ve arka taraflarını ve azı dişlerinin arkasını temizleyin.

► Diş tartarı hakkında

Diş yüzeyine yapışmış olan diş tartarı veya diş taşının sadece su jetiyle temizlenmesi zordur, bu nedenle dişlerin fırçalanması gereklidir.

Dişlerinizi fırçaladıktan sonra ağızınızın içini su jetiyle çalkalamanız önerilir.

► Kanayan diş etleri hakkında

Başlangıçta sağlıklı diş etlerinde bile kanama olabilir. Bunun nedeni diş etlerinin bu tür uyarılara alışık olmamasıdır. Normalde kanama 1 veya 2 haftalık kullanımdan sonra durur. Kanama 2 haftadan fazla devam ederse diş etlerinde problem (periodontal hastalık vb.) olabilir. Bu durumda, cihazı kullanmayı bırakın ve diş hekimine danışın.

Kullanımdan sonra

Lütfen cihazı her kullanımdan sonra temizleyin.

1. Suyu boşaltın. (Şek. 6)

- ① Her kullanımdan sonra suyu atın.
- ② Düğmeyi açın.
 - ⓓ Drenaj çıkışı
 - Artık su gelmiyorsa düğmeyi kapatın.

2. Suyla yıkayın. (Şek. 7)

- ① Düğmeye basarak püskürtme ucunu çıkarın.
- ② Tankı çıkarın (kuvvetle çekerek).
- ③ Alt kapağı çıkarın.
 - ⓔ <Çıkarma>
 - ⓕ <Takma>
 - Tank ve alt kapak bulaşık makinesinde yıkanabilir.

3. Kurutun. (Şek. 8)

4. Tankı geri takın ve cihazı saklayın. (Şek. 9)

- ① Alt kapağı takın.
- ② Püskürtme ucunu saklayın.
 - ⓖ Parmaklarınızı püskürtme ucu saklama bölgesindeki  işaretine sıkıştırmayın.
 - ⓗ Ana gövdeyi döndürürken tankın içine itin.
 - ⓘ Saklama konumu

Notlar

- Cihazı temizlemek için tiner, benzin, alkol veya başka kimyasallar kullanmayın.
- Aksi halde arıza, çatlama olabilir veya parçaların renkleri bozulabilir.
- Ana gövdeyi veya püskürtme ucunu 50 °C'nin üzerinde ılık suyla yıkamayın.
- Nötr mutfak deterjanı kullanın ve temizledikten sonra deterjan kalmamasını sağlamak için suyla iyice durulayın.

Filtre tıkanmışsa

Filtreyi (su emiş hortumunun ucu) yumuşak bir fırça ile hafifçe ovalayın.

① Filtre (Şek. 10)

Ucun (ayrı satılır) değiştirilmesi

Değiştirme

- Hijyen nedeniyle değiştirme döngüsü yaklaşık 6 aydır.
- Püskürtme ucu 6 ay içinde dahi deforme olursa, lütfen değiştirin.

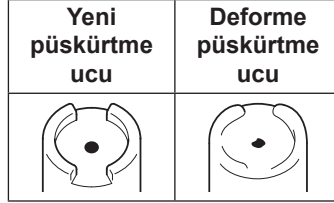

Parça numarası	EW-DJ11 için Yedek Uç	
WEW0987	Normal püskürtme ucu	

Sorun Giderme

Sorun	Olası neden ve eylem
Su jeti zayıf.	<p>Filtre tıkalıdır. → Filtreden kiri temizleyin. (Bakınız sayfa 273.)</p> <p>Başlık tıkalıdır. Başlığın ağzı ezilmiştir. → Püskürtme ucunu değiştirin. (Bakınız sayfa 273.)</p>
Su çıkmıyor.	<p>Ana ünite çok fazla eğilmiştir. → Lütfen dik olarak kullanın.</p>  <p>Suyun emilmesi biraz zaman alabilir. → Başlık deliğine (K) su koyun, başlığı takın ve güç anahtarını açın.</p> 

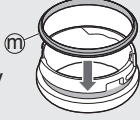
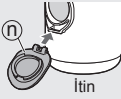
Sorun	Olası neden ve eylem
Alt kapaktan su sızıyor.	<p>Alt kapağın lastik halkası düzgün takılmamış.</p> <p>→ Lütfen dışbükey kısım (M) dışa bakacak şekilde takın.</p> 
Cihaz çalışmıyor.	<p>Piller doğru takılmamış.</p> <p>→ Pilleri doğru yerleştirin. (Bakınız sayfa 269.)</p>
	<p>Piller bitmiş.</p> <p>→ Yeni piller takın.</p>
	<p>Pil sıvısı dışarı sızıyor.</p> <p>→ Onarım için yetkili bir servis merkezine başvurun.</p>
Tank kapağı (N) çıkıyor.	<p>Açıldığında çıkabilir.</p> <p>→ Eksene hizalayın ve içeri itin.</p> 

Sorunların çözilememesi durumunda, onarım için cihazı satın aldığınız mağaza ya da Panasonic tarafından onaylanmış bir servis merkezi ile irtibata geçin.

Teknik Özellikler

Güç kaynağı	Alkalin Pil
Pil	İki LR6 (AA Alkalin Pil) (ayrı olarak satılır)
Çalışma süresi	Yaklaşık. 20 dakika (İki Panasonic LR6 (AA Alkalin Pil) kullanıldığında, su basıncı seviyesi 2'ye ayarlanır ve oda sıcaklığı 20 °C'dir)
Depo hacmi	Yaklaşık 150 mL (Su basınç seviyesi 2 olarak ayarlandığında yaklaşık 35 saniye çalışma için)
Ebatlar	Yaklaşık 30,9 cm (veya püskürtme ucu takılmadığında 23,4 cm) (Y) x 5,2 cm (G) x 5,7 cm (D) Saklama sırasında: Yaklaşık 15,4 cm (Y) x 5,2 cm (G) x 5,7 cm (D)
Havadaki Akustik Gürültü	72 (dB (A) re 1 pW)

Bu ürün sadece ev kullanımı için tasarlanmıştır.

AEEE Yönetmeliğine Uygundur.

Eski Ekipman İşlenmesi.

Sadece geri dönüşüm sistemleri olan Avrupa Birliği ve ülkeleri için geçerlidir.



Ürünler, ambalaj ve/veya ekli belgeler üzerindeki bu semboller kullanılmış elektrik ve elektronik ürünlerin genel ev atığı ile karıştırılmaması gerektiğini ifade eder.

Eski ürünlerin toplanması ve geri kazanılması için bu atıkları lütfen yasayla belirlenmiş olan uygun toplama merkezlerine teslim ediniz.

Bu atıkların doğru işlenmesiyle, değerli kaynakların korunmasına ve insan sağlığı ve çevreye olası negatif etkilerinin engellenmesine yardımcı olabilirsiniz.

Atıkların toplanması ve geri dönüşümü için detaylı bilgi için lütfen bağlı olduğunuz yerel yönetimlerle iletişime geçiniz.

Atıkların atılmasıyla ilgili yanlış uygulamalar yasayla belirlenmiş olan cezalara sebebiyet verebilir.

İthalatçı:

Panasonic Marketing Europe GmbH

AB Yetkili Temsilcisi:

Panasonic Testing Centre

Winsbergring 15, 22525 Hamburg, Almanya

Tarafından Üretilmiştir:

Panasonic Corporation

1006, Oaza Kadoma, Kadoma Şehri, Osaka, Japonya

Türkçe

ÜRETİCİ

Panasonic Corporation

1006, Kadoma, Osaka 571-8501, Japan

FABRİKA

Panasonic Wanbao Appliances Beauty and Living (Guangzhou) Co., Ltd.

33, Wanbao North Street, Wanbao Industry Zone,
Zhongcun, Panyu District, Guangzhou City,
Guangdong Province, China

YETKİLİ TEMSİLCİ

İthalatçı Firma:

Tesan İletişim A.Ş.

Çobançeşme Mah. Bilge 1 Sok. No:17

34196 Yenibosna- İstanbul

Tel: 0212 454 60 70 Faks: 0212 454 60 20

www.tesan.com.tr

ÜRÜNÜN KULLANIM ÖMRÜ 7 YILDIR

Türkçe

Panasonic Corporation
<https://www.panasonic.com>
© Panasonic Corporation 2022

© EN, DE, FR, IT, SP, NL, PT, SV, DA,
NB, FI, PL, CS, SK, HU, RO, TR

Printed in China
EW9700DJ111503 Y0622-0