

Arahan Pengendalian & Pemasangan

Mesin Basuh (Penggunaan Rumah)

NA-16JF1

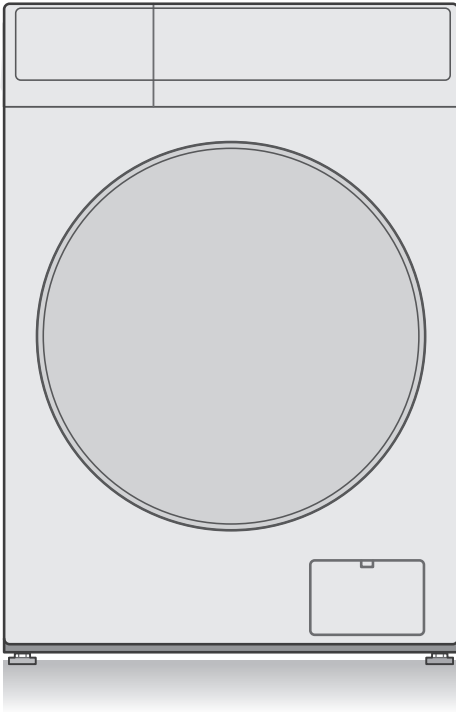

Penting untuk membaca arahan ini.

MY

Terima kasih kerana membeli produk ini.

- Untuk mendapatkan prestasi dan keselamatan yang optimum, sila baca arahan ini dengan teliti sebelum menggunakan.
- Simpan manual ini untuk rujukan pada masa akan datang.

Kandungan

Langkah Berjaga-jaga Keselamatan	2	
Memeriksa Mesin Basuh Anda	6	
Sebelum Mencuci	7	
Panel Kawalan	9	
Detergen	11	
Mencuci	13	
Senarai Program	15	
Butiran Program	17	
Tip Mencuci	18	
Mengubah Tetapan Proses	19	
Mengubah Tetapan Mesin	22	
Penyenggaraan	23	
Penyelesaian Masalah	26	
Paparan Ralat	32	
Pemasangan	Memilih Lokasi yang Betul	34
	Memindah dan Memasang	35
	Menyambung Hos	37
	Memandu Uji	39
Spesifikasi	40	



10023490

Langkah Berjaga-jaga Keselamatan



AMARAN

Boleh menyebabkan kecederaan serius atau kematian

Kanak-kanak tidak boleh menggunakannya keseorangan.



- Perlengkapan ini bukan untuk kegunaan individu (termasuk kanak-kanak) yang kurang keupayaan fizikal, deria atau mental, atau kurang pengalaman atau pengetahuan, kecuali jika mereka telah diberikan penyeliaan atau arahan berkaitan penggunaan perlengkapan ini oleh individu yang bertanggungjawab keatas keselamatan mereka.
- Kanak-kanak harus diperhatikan untuk memastikan yang mereka tidak bermain dengan perlengkapan ini.

Menetapkan Kunci Kanak-kanak. (Hlm. 22)

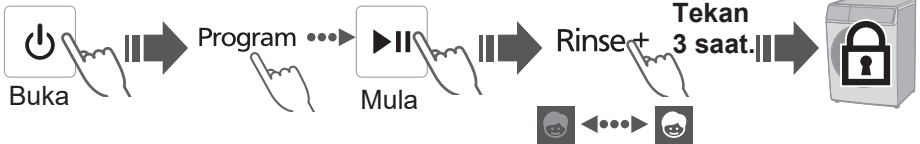

Boleh menyebabkan api atau kejutan elektrik

Jangan sentuh dengan tangan yang basah.



Jangan pegang atau tarik kabel.

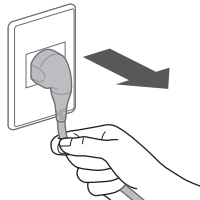

Jangan guna.

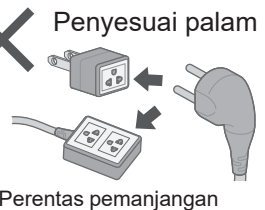

Masukkan sepenuhnya.

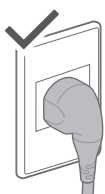

Jangan guna.

- Jika kord kuasa rosak, ia mesti diganti oleh pengilang, wakil servisnya, atau orang yang berkelayakan bagi mengelakkan bahaya.

Jika kegagalan dan rosak pada kabel kord kuasa, berhenti menggunakan dan hubungi juruteknik elektrik.

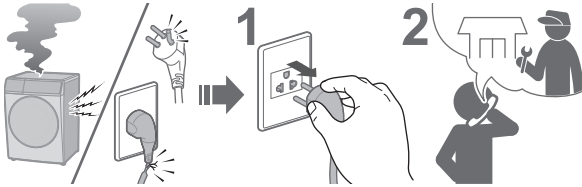

Habuk yang terkumpul boleh menyebabkan kebakaran.

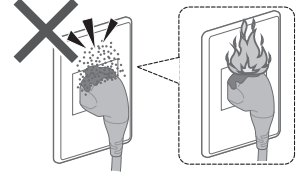

Masukkan palam dengan kemas. Hubungi juruteknik elektrik untuk soket baharu.

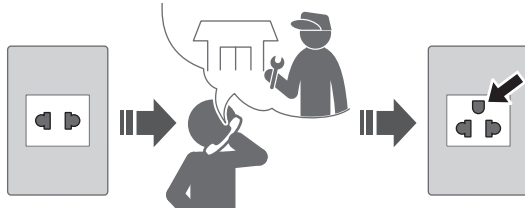

Lap palam kuasa secara berkala.



Gunakan soket yang bersesuaian untuk peralatan ini.

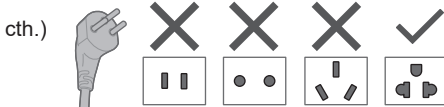

Jauhkan daripada bahan mudah terbakar.



- Bentuk palam, bentuk soket dan keperluan kadaran adalah berlainan mengikut rantau.

Boleh menyebabkan kegagalan

Jangan buka, baiki atau ubah suai mesin ini sendiri.



- Jauhkan sekurang-kurangnya 15 cm dari bahagian pelepas perentak jantung.
- Jauhkan daripada peralatan perubatan dan peralatan kawalan automatik (pintu automatik, penggera kebakaran, dsb.).

Langkah Berjaga-jaga Keselamatan (sambungan)

AWAS

Boleh menyebabkan kebocoran air

Tutup pili air.



Gunakan set hos baharu.

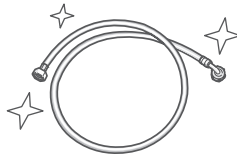

⌘ Anda hendaklah menggunakan set hos baru yang dibekalkan dengan mesin basuh ini dan jangan gunakan semula set hos yang lama.

Boleh menyebabkan kecederaan

Berhati-hati agar jari anda tidak terperangkap.

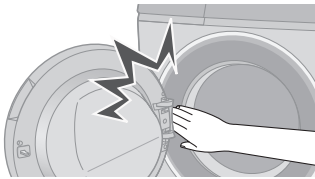

Jangan panjat ke atas mesin basuh ini.

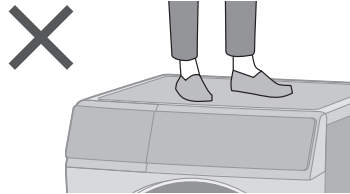

Jangan sentuh semasa ia panas.

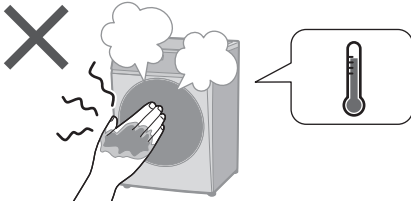

Pasang mesin dengan betul.

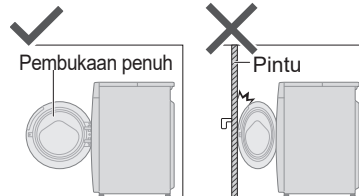

- Mesin tidak boleh dipasang di belakang pintu yang boleh dikunci, pintu gelangsar atau pintu dengan engsel pada bahagian yang bertentangan dengan mesin sedemikian rupa sehingga pembukaan penuh pintu mesin dihadkan.

■ Untuk berat maksimum kain kering dan tekanan air paip, lihat halaman 40.



AWAS

Boleh menyebabkan kegagalan

Jauhi daripada haba dan sinaran matahari secara langsung.

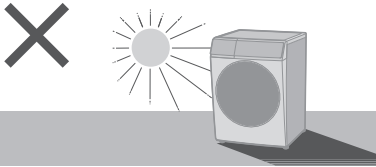

Keluarkan bolt penambat sebelum operasi.

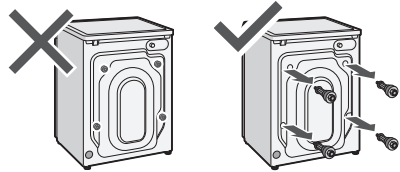

Jangan halang.

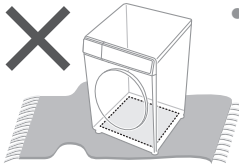

- Jangan halang bukaan muka bawah dengan karpet, dll.

Jangan gunakan air panas.

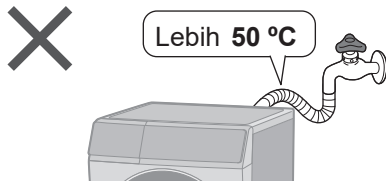

Untuk pakaian yang boleh dibasuh mesin sahaja.

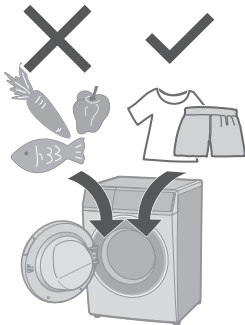

- Perkakas ini adalah untuk kegunaan rumah. Perkakas ini bukan untuk digunakan di:
 - kawasan dapur kakitangan di kedai, pejabat dan persekitaran kerja yang lain;
 - rumah ladang;
 - klien di hotel, motel dan persekitaran jenis tempat tinggal yang lain;
 - persekitaran penginapan dan sarapan;
 - kawasan untuk penggunaan bersama di blok atau rumah pangsapuri atau di kedai dobi layan diri.

Jangan basuh pakaian yang berlumuran dengan banyak minyak.

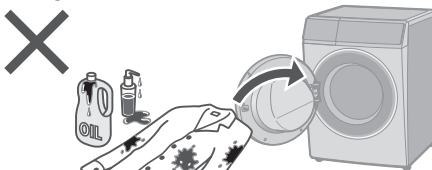

Ikuti arahan ini.

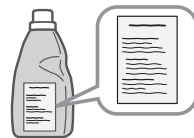

- Pelembut kain atau produk sejenis harus digunakan sesuai ketentuan dalam arahan pelembut kain.

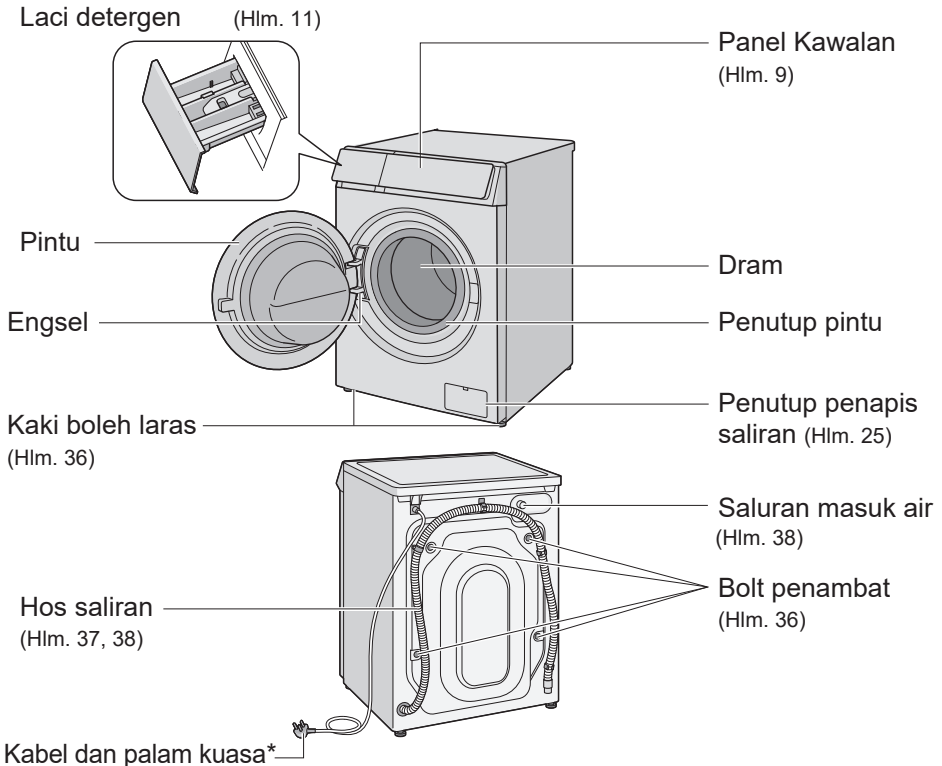

Memeriksa Mesin Basuh Anda

Part names



* Bentuk palam berbeza mengikut kawasan.

Aksesori

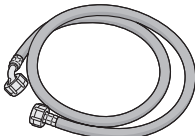
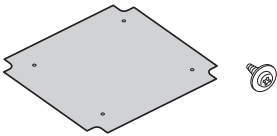
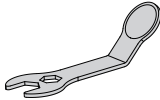
- Siku (1) (Hlm. 38)

- Tudung penutup (4) (Hlm. 36)

 (Untuk bolt penghantaran)
- Tudung penutup (1) (Hlm. 35)

 (untuk palam)
- Hos bekalan air (1) (Hlm. 37, 38)

- Penutup bawah (1) / Skru (4) (Hlm. 35)

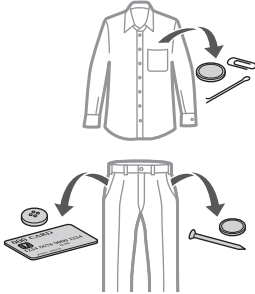
- Sepana (1)

Sebelum Mencuci

Menyediakan pakaian

Sebelum memasukkan pakaian dalam dram

⌘ Keluarkan objek asing.



⌘ Gunakan jaring pakaian untuk pakaian kecil dan yang mudah rosak.

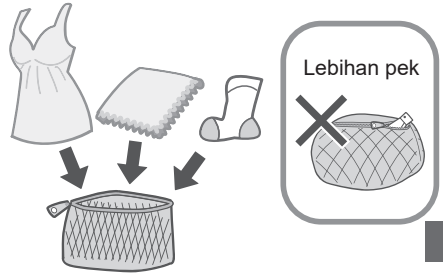

Sebelum Mencuci (sambungan)

Pemeriksaan pra-cucian

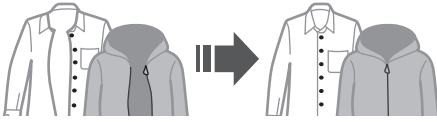

Berbalik



Pakaian mungkin menggosok

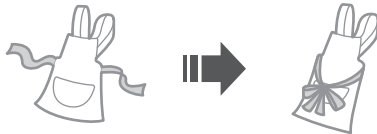
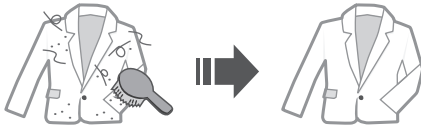

⌘ Patuhi label penjagaan.



⌘ Cuci berasingan.

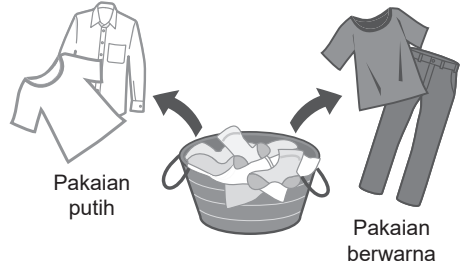

⌘ Prarawat untuk kotoran yang degil.



Panel Kawalan

- Imej dalam arahan ini adalah untuk NA-16JF1, melainkan diberitahu sebaliknya.

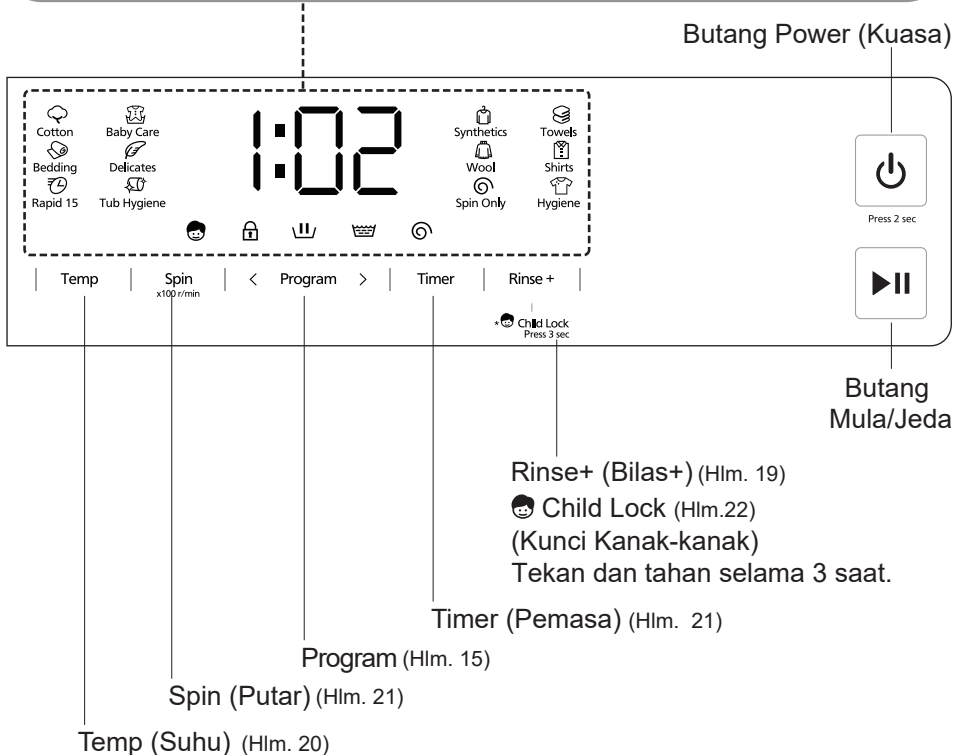
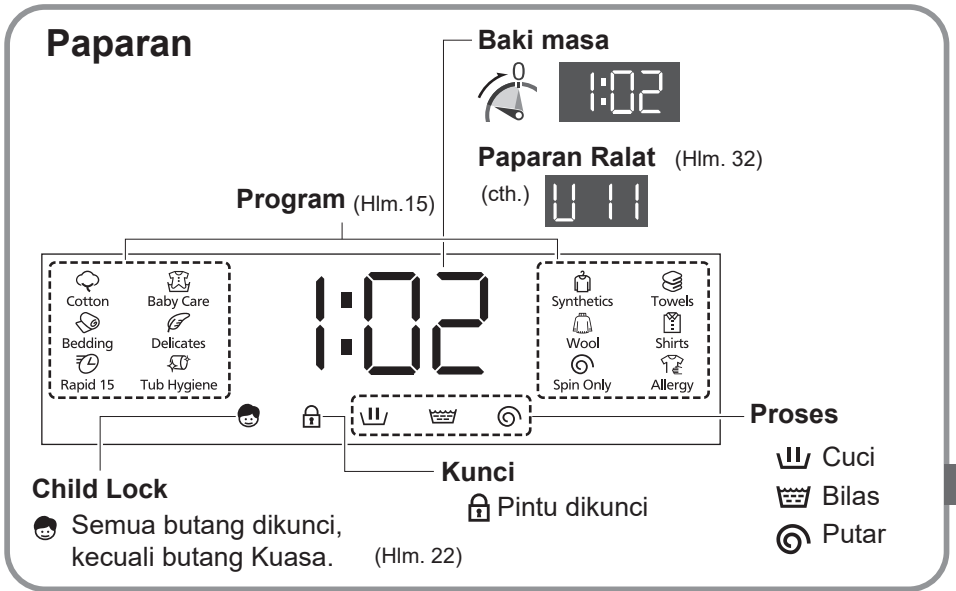

Panel Kawalan (sambungan)

Operasi Sentuh

- Jika terkena air, pencuci atau pelembut, tutup dan lap dengan tuala dsb. serta-merta. (Penyebab kerosakan)

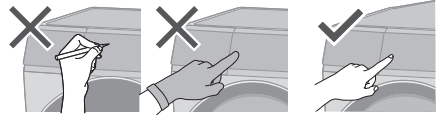

NOTA

- Tiada operasi ➡ kuasa ditutup automatik



Buka

(Tidak ditekan )



Kuasa ditutup automatik

- Jika berlaku kegagalan kuasa

➡ Jika kuasa pulih, operasi akan bersambung di mana ia terhenti.
(Mula Semula Auto)

Detergen

- Ikut arahan di setiap bungkusan.

Detergen

Detergen buih rendah

- Untuk mencegah serbuk detergen tertinggal di dalam laci detergen:

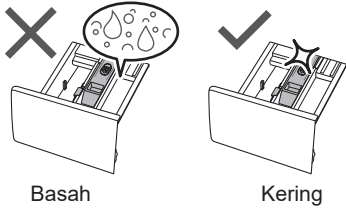

Pelembut kain

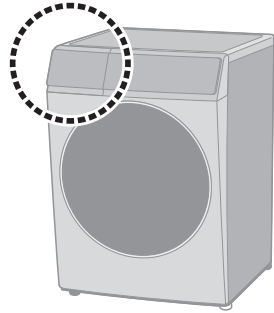
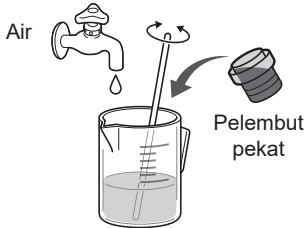
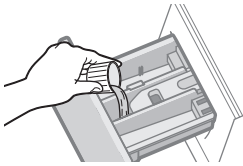

NOTA

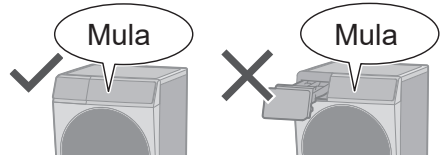

Detergen (sambungan)

III/ Cucian Utama

Detergen serbuk



Detergen cecair



Peluntur



Pembersih
asid kuat

Detergen cecair

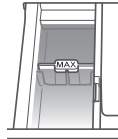

Apabila menggunakan detergen cecair, sila letakkan aksesori detergen cecair didalam laci cucian utama lalu tuang detergen cecair ke dalam kotak plastik yang mengandungi aksesori detergen cecair.

Detergen serbuk

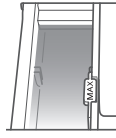

Apabila menggunakan detergen serbuk, keluarkan bekas detergen cecair.

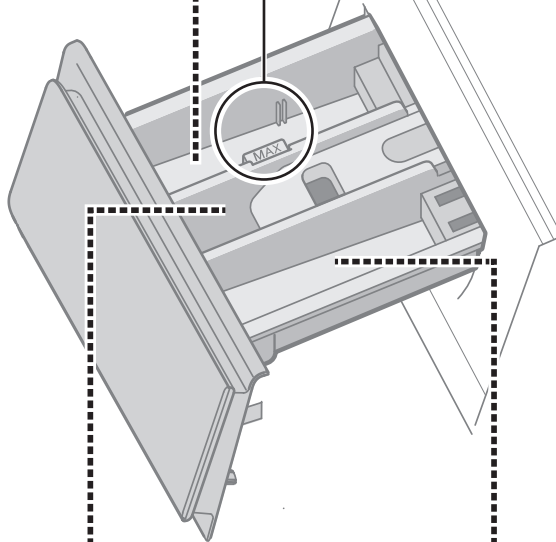

IV/ Pelembut kain



V/ Pracucian

Pracuci digunakan untuk kursus mencuci "Penjagaan bayi" sahaja. Sila masukkan detergen (kedua-dua jenis serbuk dan jenis cecair boleh digunakan) di dalam laci pracuci ini apabila anda memilih kursus "Penjagaan bayi". Dobi akan dibasuh dua kali.

Detergen dalam laci pracuci boleh membersihkan sebahagian kotoran pada pakaian terlebih dahulu, kemudian detergen dalam laci basuh utama boleh membersihkan pakaian pada tahap yang lebih dalam.

Mencuci

Kaedah Asas

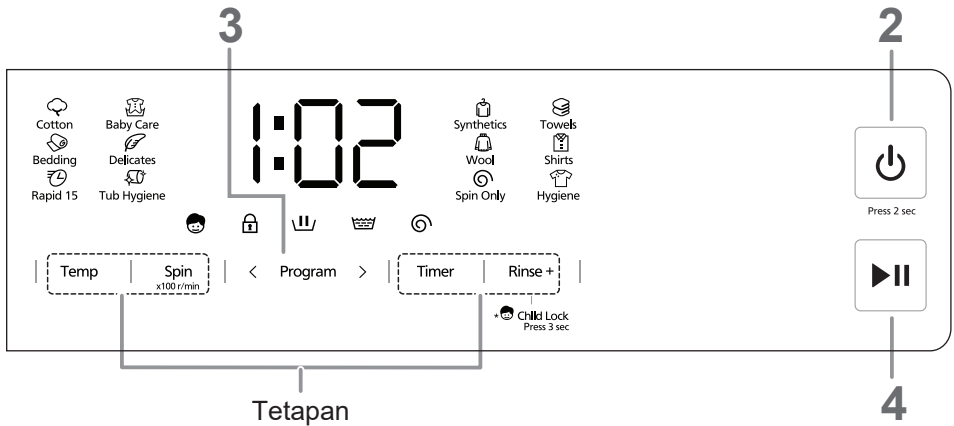

NOTA

■ Jangan biarkan pakaian tersangkut di pintu.



■ Jangan terlebih isi pakaian.

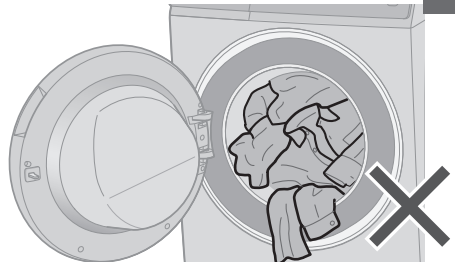

NOTA

● Pintu tidak boleh dibuka. ➡ (Hlm. 27)



Mencuci (sambungan)

1

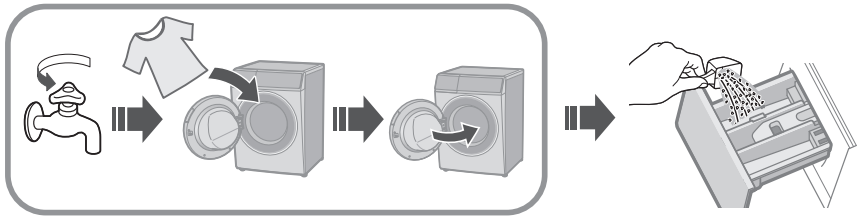

2



Buka

3



Pilih program. (Hlm. 15)

■ Menukar tetapan.



Memaparkan masa yang diperlukan (dikira semula)
(cth.)

Tetapan

Temp
(Hlm. 20)

Spin
x100 r/min
(Hlm. 21)

Timer
(Hlm. 21)

Rinse +
(Hlm. 19)

4





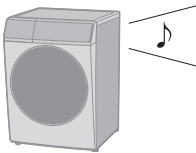

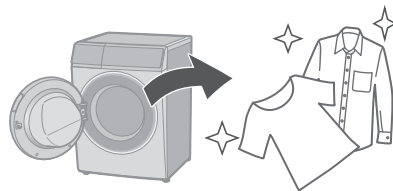

Mula









5







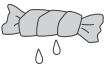





Senarai Program

Program	Huraian	Muatan maks (kg)	Masa lalai
Cotton (Kapas)	<ul style="list-style-type: none"> Cucian lembut dengan masa tambahan 	8.0	1:22
Baby Care (Penjagaan Bayi)	<ul style="list-style-type: none"> Pakaian untuk bayi & mereka yang berkulit sensitif Membilas sebersih-bersihnya 	5.0	2:17
Bedding (Cadar)	<ul style="list-style-type: none"> Item besar 	5.0	1:46
Delicates (Mudah Rosak)	<ul style="list-style-type: none"> Mencuci dengan 	3.0	0:59
Rapid 15 (Pantas 15)	<ul style="list-style-type: none"> Muatan kecil berkotoran ringan 	2.0	0:15
Tub Hygiene (Cucian Tab)	<ul style="list-style-type: none"> Mencuci dram 	None	1:22

Senarai Program (sambungan)

Program	Huraian	Muatan maks (kg)	Masa lalai
Synthetics (sintetik)	<ul style="list-style-type: none"> Serat kimia, nilon atau fabrik campuran yang sama. 	5.0	1:17
Towels (Tuala)	<ul style="list-style-type: none"> Tuala kapas dan tuala mandi, dll. 	4.0	1:47
Wool (Bulu)	<ul style="list-style-type: none"> Mesin- Pakaian bulu yang boleh dibasuh. 	1.0	0:56
Shirts (Baju)	<ul style="list-style-type: none"> Baju, smocks dan lain-lain baju. 	3.0	1:28
Spin Only (Putar sahaja)	<ul style="list-style-type: none"> Putar sahaja. 	8.0	0:09
Hygiene (Alahan)	<ul style="list-style-type: none"> Menghapuskan dan mensterilkan pepijat 	2.4	2:22

Butiran Program

Program	Tetapan	Tetapan auto		Julat tetapan		Fungsi pilihan	
		Temp (Suhu) (°C)	Spin (Putar) (r/min)	Temp (Suhu) (°C)	Spin (Putaran) (r/min)	Timer (Pemasa)	Rinse+ (Bilas+)
 Cotton (Kapas)		40	1000	Cold, 20, 40, 60	0, 600, 800, 1000	✓	✓
 Baby Care (Penjagaan Bayi)		60	800	Cold, 20, 40, 60, 90	0, 600, 800, 1000	✓	✓
 Bedding (Cadar)		40	800	Cold, 20, 40, 60	0, 600, 800, 1000	✓	✓
 Delicates (Mudah rosak)		20	800	Cold, 20, 40	0, 600, 800	✓	✓
 Rapid 15 (Pantas 15)		Cold	800	Cold, 20, 40	0, 600, 800	✓	✓
 Tub Hygiene (Cucian Tab)		90	800	60, 90	800	✓	✓
 Synthetics (sintetik)		40	800	Cold, 20, 40, 60	0, 600, 800, 1000	✓	✓
 Towels (Tuala)		60	1000	Cold, 20, 40, 60	0, 600, 800, 1000	✓	✓
 Wool (Bulu)		Cold	600	Cold, 20, 40	0, 600, 800	✓	✓
 Shirts (Baju)		20	1000	Cold, 20, 40	0, 600, 800, 1000	✓	✓
 Spin Only (Putar sahaja)		–	1000	–	0, 600, 800, 1000	✓	–
 Hygiene (Alahan)		60	1000	60, 90	0, 600, 800, 1000	✓	✓

NOTA

- Untuk pakaian kotor yang normal pada kapasiti berkadar, kami syorkan untuk guna "Cotton (Kapas), 40 °C, 1000 r/min, Rinse+ (Bilas+), 2" yang telah diuji menurut IEC 60456 dan/atau MS IEC 60456 dalam aspek kecekapan tenaga dan air.
- Proses pracuci digunakan untuk kursus mencuci "Penjagaan bayi" sahaja.

Tip Mencuci

- Suhu air sebenar mungkin berbeza daripada suhu kitaran yang dinyatakan.
- Keputusan ujian bergantung kepada tekanan air, keliatan air, suhu air masuk, suhu bilik, jenis dan jumlah muatan, tahap kekotoran, detergen yang digunakan, naik turun bekalan elektrik dan pilihan tambahan yang dipilih.

Bedding (Cadar)

Item boleh dicuci

- (Cuci)
- (Basuh tangan)
- 100 % kapas atau 100 % sintetik

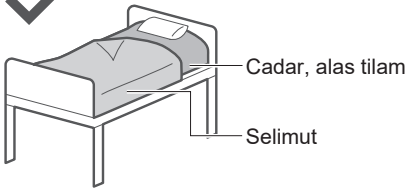

Item tidak boleh dicuci



Selimut elektrik



Bulu



Sutera



Longgokan panjang



Bulu tiruan

NOTA

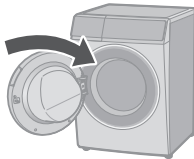

Masukkan selimut ke dalam dram

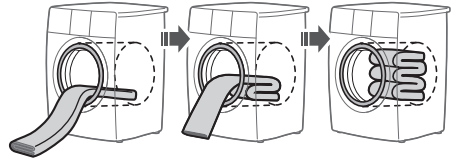
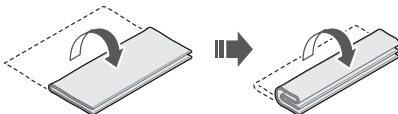

NOTA

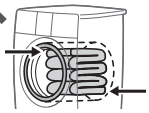
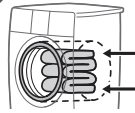

Delicates (Mudah Rosak)

Semasa mencuci

- Untuk membilas dengan lengkap, gunakan fungsi "Rinse+ (Bilas+)". (Hlm. 19)

NOTA



Detergen cecair untuk pakaian mudah rosak

Selepas operasi tamat

Keluarkan dengan segera

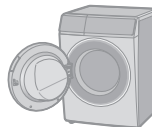

Mengubah Tetapan Proses

■ Menyediakan

- Susun pakaian dan masukkan ke dalam dram. (Hlm. 7)
- Tambah detergen. (Hlm. 11)

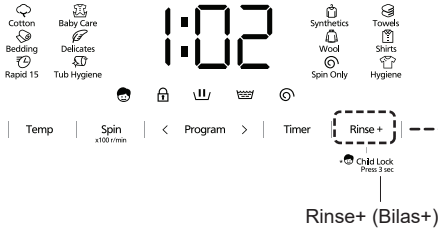
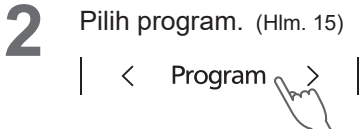

- Pilihan dan julat tetapan yang tersedia adalah berbeza bergantung kepada program. (Hlm. 17)
- Penggera berbunyi jika anda memilih pilihan yang tidak tersedia.



Rinse+ (Bilas+)

Tambah bilangan bilas.



■ To mengubah tetapan semasa mencuci

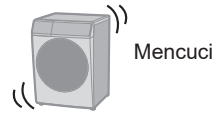

Mengubah Tetapan Proses (sambungan)

■ Menyediakan

- Susun pakaian dan masukkan ke dalam dram. (Hlm. 7)
- Tambah detergen. (Hlm. 11)



Buka

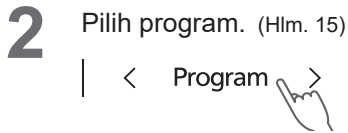

Pilih program. (Hlm. 15)



Ubah tetapan program.



Temp (Suhu) Spin (Putar) Timer (Pemasa)

- Pilihan dan julat tetapan yang tersedia adalah berbeza bergantung kepada program. (Hlm. 17)
- Penggera berbunyi jika anda memilih pilihan yang tidak tersedia.



Mula

Temp (Suhu)

Mengubah suhu cucian.



■ Panduan tetapan

Rendah	Tinggi
<ul style="list-style-type: none">• Warna 	<ul style="list-style-type: none">• Putih 
<ul style="list-style-type: none">• Sedikit Kotor 	<ul style="list-style-type: none">• Sangat Kotor 
<ul style="list-style-type: none">• Mudah kecut	<ul style="list-style-type: none">• Kapas



Spin (Putar)

Ubah kelajuan putaran.

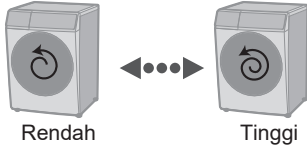

■ Panduan tetapan

<p>Rendah</p>	<p>Tinggi</p>
<ul style="list-style-type: none"> • Mengurangkan kedutan 	<ul style="list-style-type: none"> • Untuk mengeringkan lebih menyeluruh

3 | Spin (Hlm. 17)
x100 r/min

■ To mengubah tetapan semasa mencuci

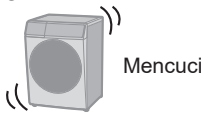

Timer (Pemasa)

Tetapkan berapa jam kemudian untuk bermula (Sehingga 24 jam)

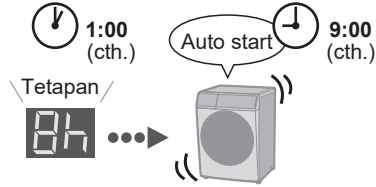

■ Untuk periksa masa pratetap



■ Untuk batalkan tetapan

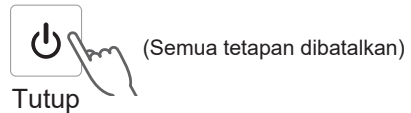

NOTA



► Semua penanda dipadamkan kecuali

• Tidak tersedia: Hlm. 17

Mengubah Tetapan Mesin

Menetapkan Kunci Kanak-kanak

Semua dikunci, kecuali butang Kuasa.

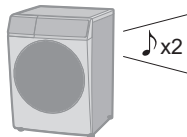
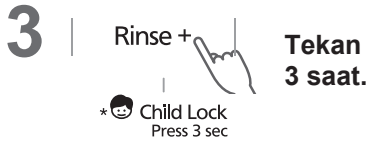
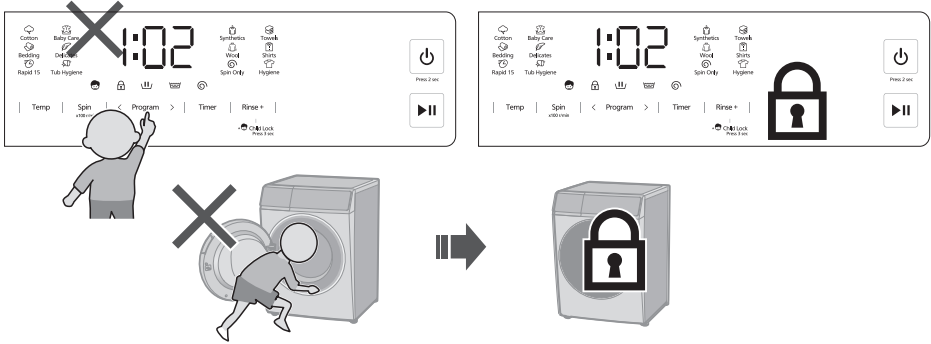

■ Untuk batalkan:

Prosedur yang sama 

NOTA

- Kunci kanak-kanak tidak dibuka, walaupun kuasa telah dimatikan.

Penyenggaraan

Water supply filter

Jika air tidak mengalir dengan lancar atau jika **U4** mesej ralat muncul.

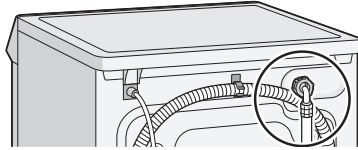

1

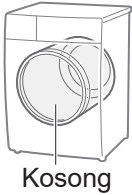

Kosong

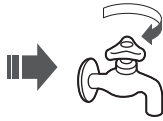

6

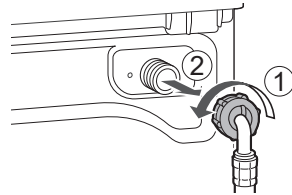

2



Buka

7

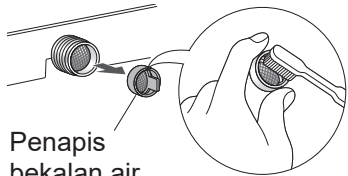

Penapis bekalan air

3



Pilih "Cotton"(Kapas)

8

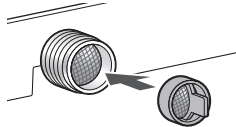

4



Mula

Tutup

5

Keluarkan dan bersihkan penapis

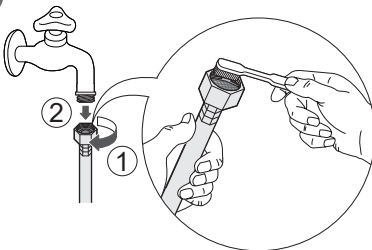

9

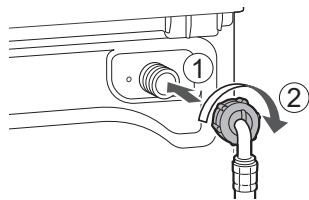

10

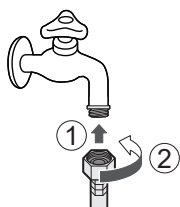

Penyenggaraan (sambungan)

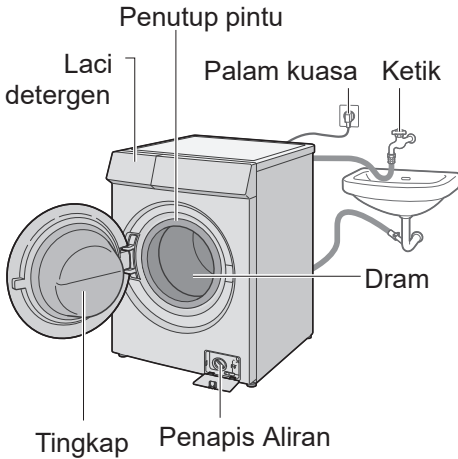

Mesin

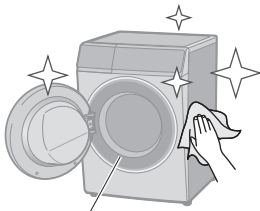

Penutup pintu

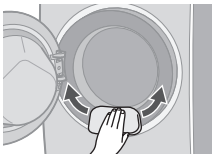

Untuk tanah berat



NOTA



- Do not use detergent atau pencair berpasir, atau produk yang mengandungi alkohol atau minyak parafin.

Laci detergen

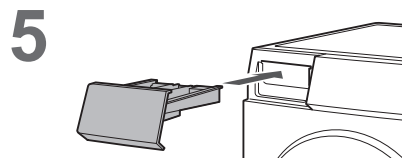
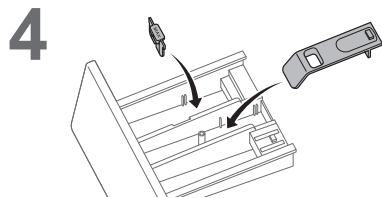
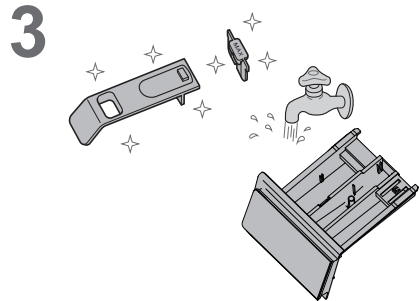
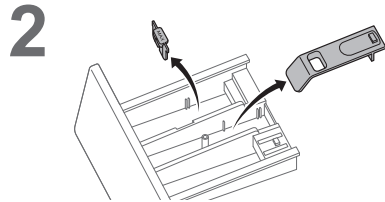
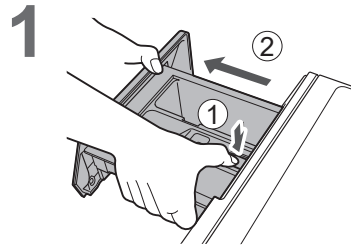

Dram

Sebulan sekali
<Tub Hygiene(Cucian Tab)>

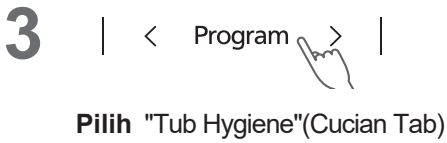
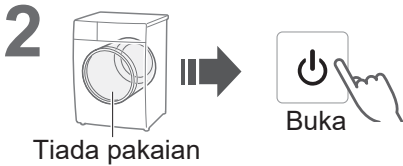

Penapis Aliran

Sebulan sekali atau jika  mesej ralat muncul.

Pastikan air di dalam dram dialirkan sebelum prosedur ini.



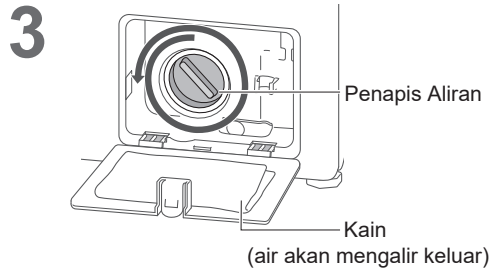
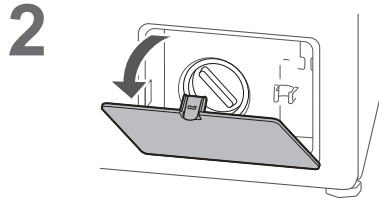
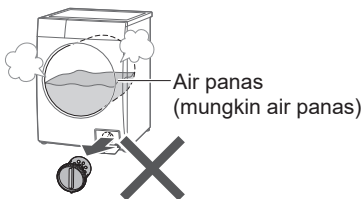

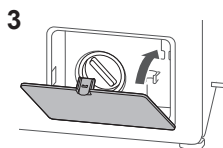
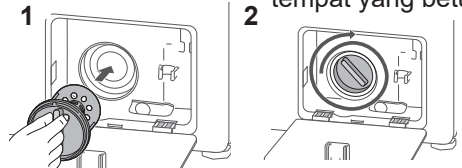

 **AWAS**



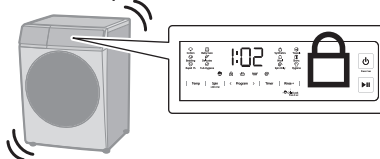

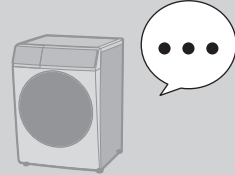

5 Tukar Sehingga ia di tempat yang betul

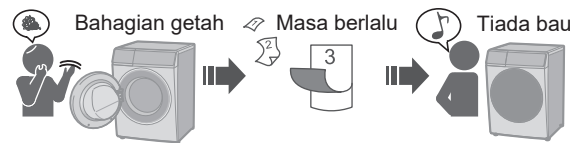



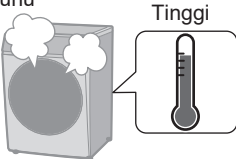
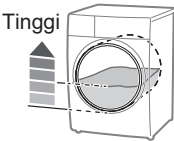
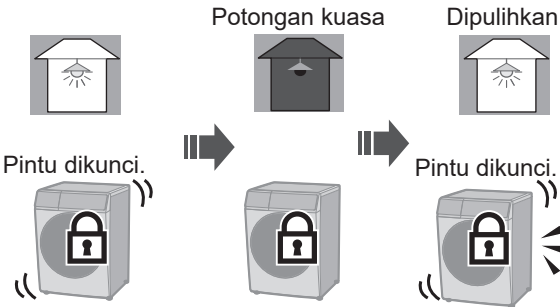

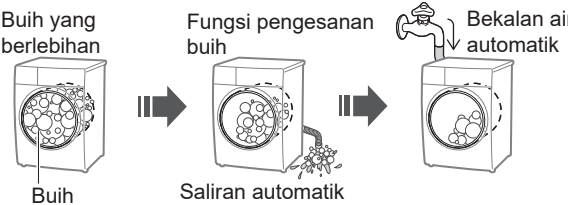



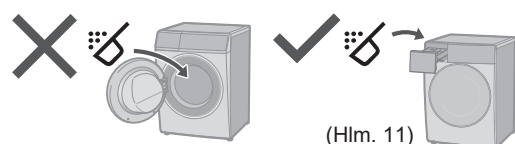
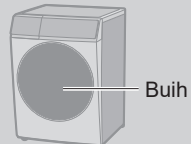

Penyelesaian Masalah

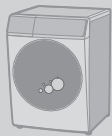
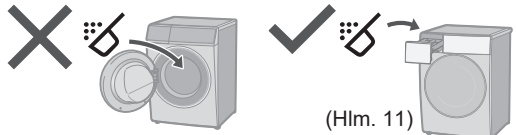
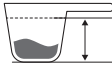
	Symptoms	Titik untuk diperiksa
Unit utama	<p>Sentuh butang</p>  <p>Tiada reaksi</p>	<p>□ Sebab yang mungkin</p> <ul style="list-style-type: none"> • Semasa operasi  <p>□ Cuba</p> <ul style="list-style-type: none"> • Child lock(Kunci Kanak-kanak) (Hlm. 22) 
	<p>Tiada operasi</p> 	<p>□ Periksa</p> <ul style="list-style-type: none"> • Potongan kuasa • Pemasa  <p>□ Cuba</p> <ul style="list-style-type: none"> • Tutup pintu. • Hidupkan. • Cabut dan masukkan lagi.  <p>• Tekan "Start (Mula)". • Hidupkan pemutus.</p>  <p>① (30 saat.) ②</p>
	<p>Bau getah</p> 	<p>□ Sebab yang mungkin</p> <ul style="list-style-type: none"> • Bahagian getah • Masa berlalu • Tiada bau  <p>□ Cuba</p> <ul style="list-style-type: none"> • "Tub Hygiene"(Cucian Tab) (Hlm. 25)



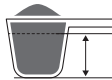

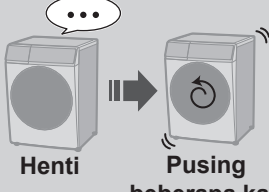
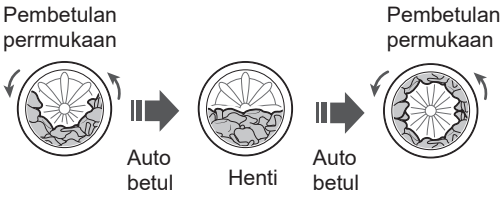
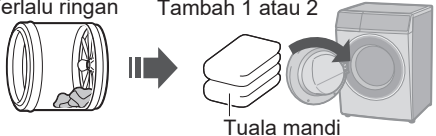
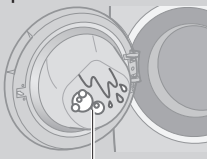
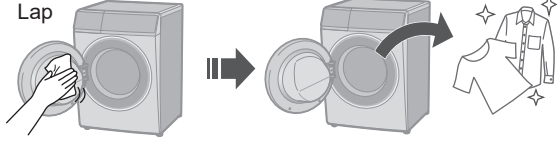
	Symptoms	Titik untuk diperiksa
Unit utama	<p>Pintu tidak boleh dibuka</p> 	<p>□ Sebab yang mungkin</p> <ul style="list-style-type: none"> • Semasa operasi (mencuci)  <p>Pintu dikunci.</p> <p>□ Periksa</p> <ul style="list-style-type: none"> • Suhu  <p>Tinggi</p> <ul style="list-style-type: none"> • Paras air  <p>Tinggi</p> <p>NOTA</p>  <p>Potongan kuasa</p> <p>Dipulihkan</p> <p>Pintu dikunci.</p> <p>Pintu dikunci.</p>
Cuci	<p>Semasa mencuci</p>  <p>Cuci</p> <p>Saliran air</p>	<p>□ Sebab yang mungkin</p>  <p>Buih yang berlebihan</p> <p>Fungsi pengesanan buih</p> <p>Bekalan air automatik</p> <p>Buih</p> <p>Saliran automatik</p> <p>Bekalan air automatik</p>

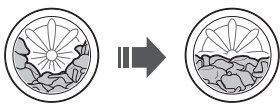

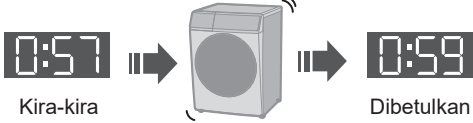

Penyelesaian Masalah (sambungan)

	Symptoms	Titik untuk diperiksa
<p style="writing-mode: vertical-rl; transform: rotate(180deg);">Detergent and foam</p>	<p>Selepas mencuci</p> 	<p>□ Periksa</p>  <p>(Hlm. 11)</p>
	 <p>Buih</p>	<p>□ Sebab yang mungkin</p> <ul style="list-style-type: none"> • Jumlah buih berbeza-beza. <ul style="list-style-type: none"> • Suhu  • Paras air  • Kelembutan air 
	<p>Tidak cukup</p> 	<p>□ Periksa</p> <ul style="list-style-type: none"> • Detergen serbuk  <p>(Hlm. 11)</p> <ul style="list-style-type: none"> • Detergen terlalu sedikit  • Detergen buih rendah  • Sangat Kotor  • Muatan terlalu besar 
<p>Terlalu banyak</p> 	<p>□ Periksa</p> <ul style="list-style-type: none"> • Detergen terlalu banyak  	

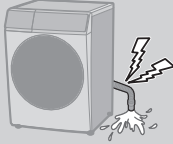
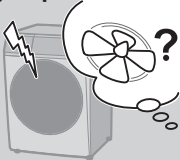

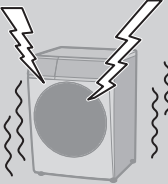

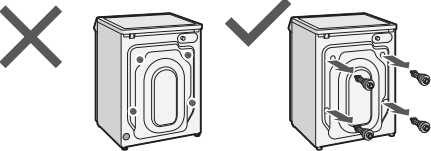
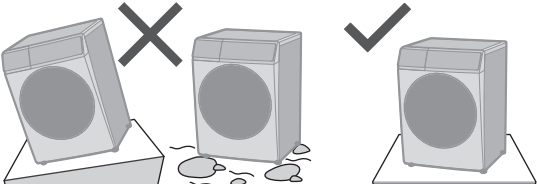
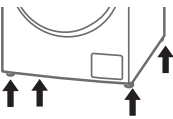
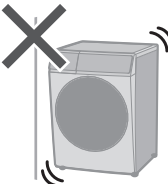

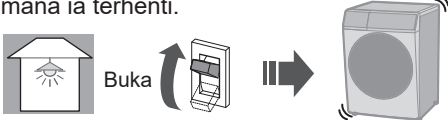
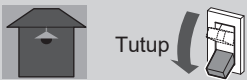



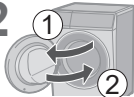





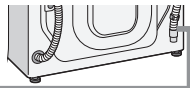
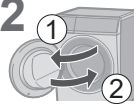

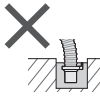
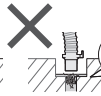
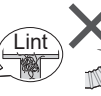



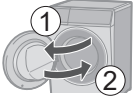















	Symptoms	Titik untuk diperiksa
<p style="writing-mode: vertical-rl; transform: rotate(180deg);">Bilas/Putar</p> <p>Semasa proses putaran</p>  <p>Henti → Pusing beberapa kali</p>	<p>□ Sebab yang mungkin</p> <p>Pembetulan permukaan</p>  <p>Auto betul → Henti → Auto betul</p> <p>□ Cuba</p> <p>Terlalu ringan → Tuala mandi</p> 	
	<p>□ Cuba</p> <p>Selepas mencuci</p>  <p>Buih atau air</p> <p>Lap</p> 	
<p>Putaran bertukar kepada bilas</p>  <p>Putar → Bilas</p>	<p>□ Sebab yang mungkin</p> <ul style="list-style-type: none"> ● Jika pakaian tidak rata, mesin ini membetulkannya secara automatik dengan proses membilas. 	

Penyelesaian Masalah (sambungan)







	Symptoms	Titik untuk diperiksa
Time	<p>Semasa mencuci Waktu yang dipaparkan</p>  <p>Perubahan</p>	<p>□ Sebab yang mungkin</p> <ul style="list-style-type: none"> • Masa yang tinggal dibetulkan semasa operasi..  <p>Kira-kira → Dibetulkan</p> <ul style="list-style-type: none"> • Jika tetapan diubah • Jika pakaian tidak rata  <p>⇒ Masa yang tinggal boleh bertambah.</p>
	<p>Baki masa Tidak menurun</p>  <p>or atau Tiba-tiba menurun</p> 	<p>□ Sebab yang mungkin</p> <p>Terdapat penyelewengan dalam berat pakaian, masa bekalan air dan masa pengimbangan.</p>
Bunyi bising	<p>Semasa saliran air</p> 	<p>□ Sebab yang mungkin</p> <ul style="list-style-type: none"> • Ini adalah normal. Pam saliran.
	<p>Bunyi kipas berputar</p> 	<p>□ Sebab yang mungkin</p> <ul style="list-style-type: none"> • Ini adalah normal. Pam saliran.

	Symptoms	Titik untuk diperiksa
<p style="writing-mode: vertical-rl; transform: rotate(180deg);">Bunyi bising</p> <p>Bunyi aneh (atau getaran)</p> 	<p>□ Periksa</p> <ul style="list-style-type: none"> • Item logam  • Bolt penambat (Hlm. 36)  • Cerun atau permukaan tidak stabil  • Laras 4 kaki (Hlm. 36)  • Sentuhan  • Tidak rata  	
	<p>□ Periksa</p> <ul style="list-style-type: none"> • Jika kuasa pulih, operasi akan bersambung di mana ia terhenti.  	
<p>Lain-lain</p> <p>Potongan kuasa Pemutus</p> 		

Paparan Ralat

Kod ralat	Huraian kod	Titik untuk diperiksa				
U 14	Tidak dapat membekalkan air	<p>1 Periksa</p> <p>2 </p> <p>3  Mula</p> <div style="border: 1px solid black; padding: 5px; margin-top: 10px;"> <p>Ketiadaan air </p> <p>Tutup </p> <p>Penapis bekalan air (Hlm. 28) </p> </div> <ul style="list-style-type: none"> • Periksa tekanan air. (0.03 - 0.8 MPa) • Untuk membaiki atau penggantian bahagian, hubungi agensi pembaikan yang sah.  				
U 11	Tidak dapat disalurkan	<p>1 Periksa </p> <p>2 </p> <p>3  Mula</p> <div style="border: 1px solid black; padding: 5px; margin-top: 10px;"> <p>     (Hlm. 25)</p> </div> <ul style="list-style-type: none"> • Pastikan hos saliran dipasang dengan betul. (Hlm. 38) • Untuk membaiki atau penggantian bahagian, hubungi agensi pembaikan yang sah.  				
U 13	Tidak dapat berputar	<p>1 Periksa</p> <p>2 </p> <p>3  Mula</p> <div style="border: 1px solid black; padding: 5px; margin-top: 10px;"> <table style="width: 100%; border-collapse: collapse;"> <tr> <td style="width: 50%; text-align: center;"> <p>Tidak rata  Walaupun </p> </td> <td style="width: 50%; text-align: center;"> <p>Tidak stabil atau condong  Stabil </p> </td> </tr> <tr> <td style="width: 50%; text-align: center;"> <p>Tidak stabil atau cenderung  Kurangkan </p> </td> <td style="width: 50%; text-align: center;"> <p>Terlalu sedikit  Tambah </p> </td> </tr> </table> </div>	<p>Tidak rata  Walaupun </p>	<p>Tidak stabil atau condong  Stabil </p>	<p>Tidak stabil atau cenderung  Kurangkan </p>	<p>Terlalu sedikit  Tambah </p>
<p>Tidak rata  Walaupun </p>	<p>Tidak stabil atau condong  Stabil </p>					
<p>Tidak stabil atau cenderung  Kurangkan </p>	<p>Terlalu sedikit  Tambah </p>					

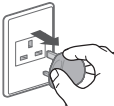
Paparan Ralat (sambungan)

Kod ralat	Huraian kod	Titik untuk diperiksa
U 12	Pintu dibuka	<p>1  2  Mula</p> <p></p> <ul style="list-style-type: none"> • Untuk membaiki atau penggantian bahagian, hubungi agensi pembaikan yang sah.
H 01	Penggera sentiasa berbunyi	
H 14	Kerosakan papan komputer	
H 09	Ralat komunikasi diantara papan komputer and motor.	<p>1  2  3 </p> <p>Hubungi agensi pembaikan yang sah.</p>
H 17	Ralat penerima suhu	

Memilih Lokasi yang Betul



Pastikan anda minta bantuan juruteknik servis untuk pemasangan.

- Jangan pasang mesin ini sendiri.
- Ikuti kaedah pemasangan ini. Jika tidak, Panasonic tidak akan bertanggungjawab di atas apa-apa kemalangan atau kerosakan.

Ukuran mesin

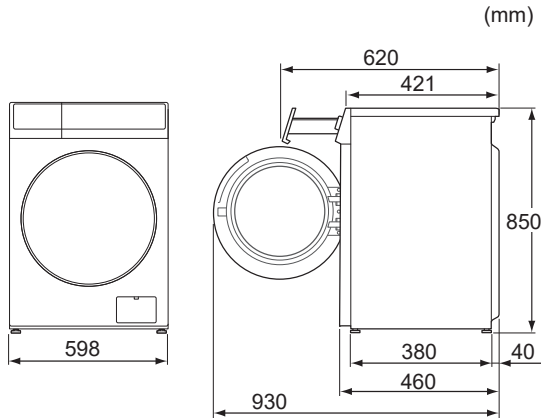

■ Pemasangan tetap

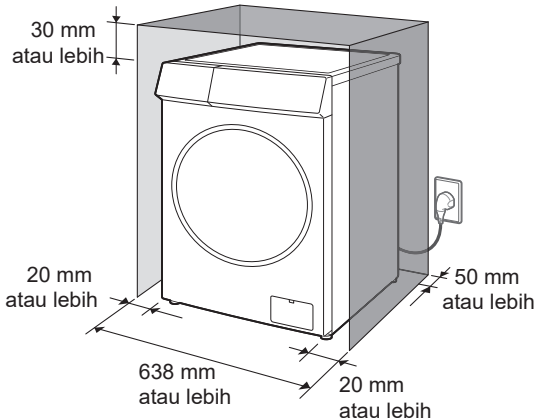

- Jangan biarkan bahagian logam mesin bersentuhan dengan sinki dan mesin lain.

Periksa lokasi.

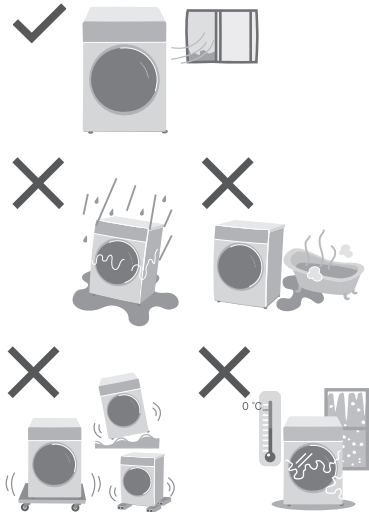

NOTIS

Boleh menyebabkan kerosakan fungsi.



Jangan memasang pekakas berhampiran dengan mesin yang boleh menjana gelombang elektromagnetik seperti periuk nasi IH.

Memindah dan Memasang

Membawa mesin

Jangan melakukannya bersendirian.

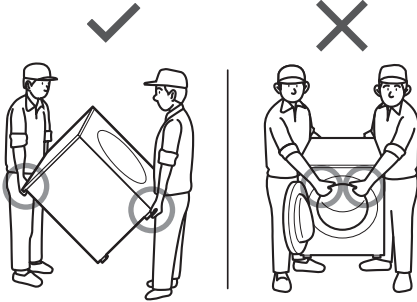

Pemasangan penutup bawah

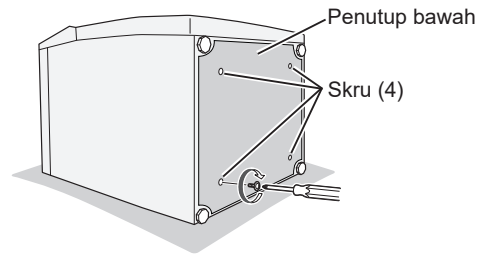

Menutup lubang untuk palam

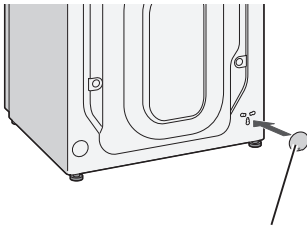

Tudung penutup (Untuk palam)

Memindah dan Memasang (sambungan)

Membuka bolt pengikat

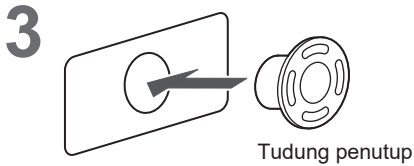
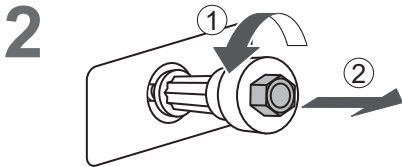
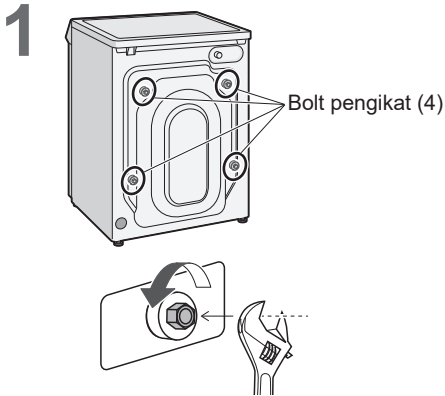

NOTA

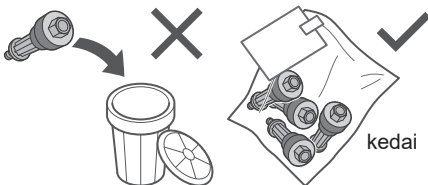

■ Mengalihkan mesin sekali lagi

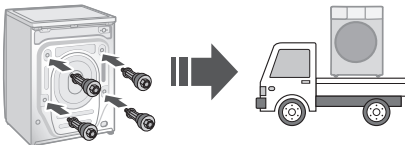

Meratakan mesin

1 Tekan pada sudut bahagian atas yang bertentangan untuk memastikan kaki tidak goyah

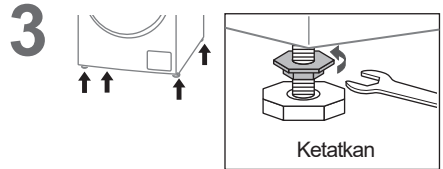
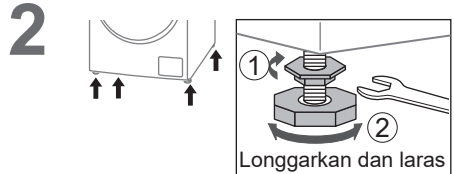
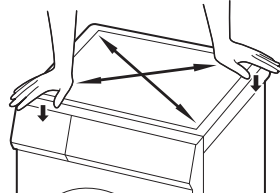

NOTA

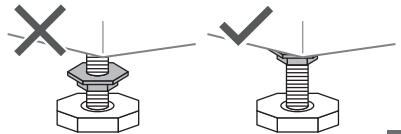

Menyambung Hos

Sambungkan hos dengan betul untuk mencegah kebocoran air.

Jarak sambungan maksimum untuk hos dan kabel kuasa

Sambungan sebelah kanan

(cm)

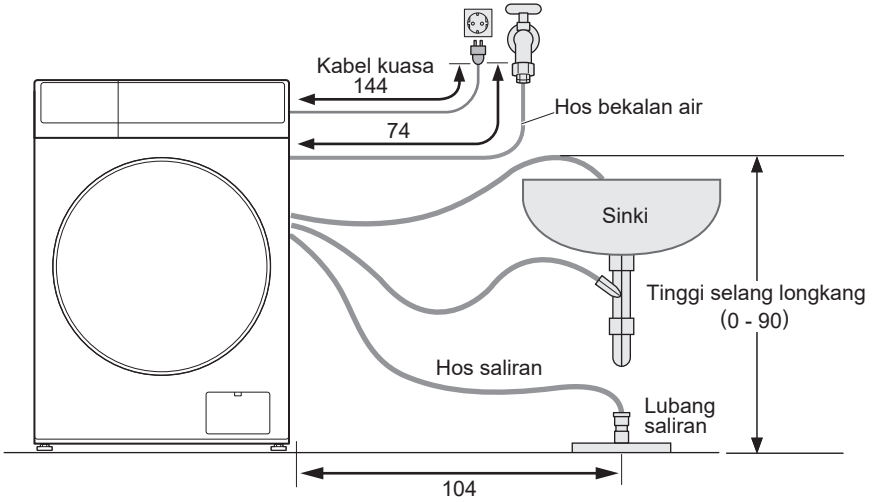

Sambungan sebelah kiri

(cm)

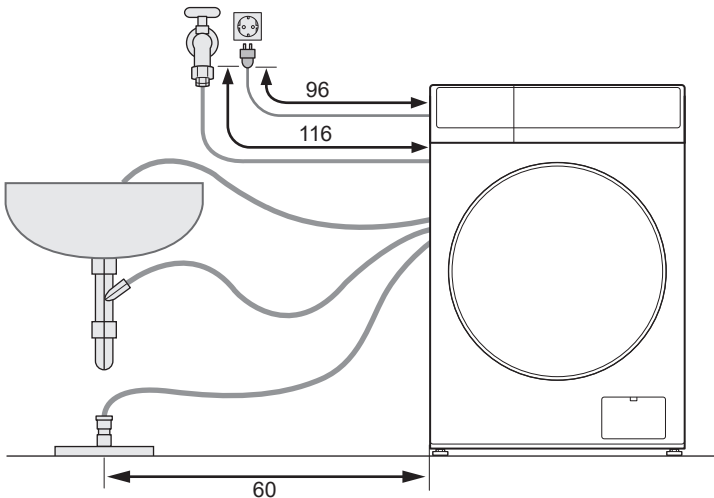

Menyambung Hos (sambungan)

Hos bekalan air

■ Menyambung hos bekalan air

⚠ **AWAS**

- Ketatkan nat dengan rapi.
- Jangan pintal, penyek, ubah suai atau potong hos.

1

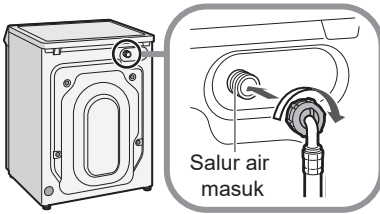

2

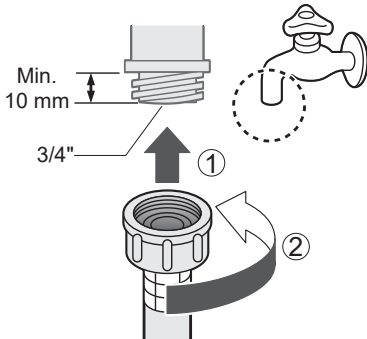

3

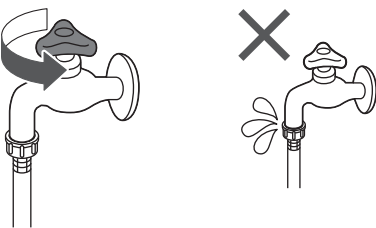

Hos saliran

■ Menyalirkan kepada sinki

NOTIS

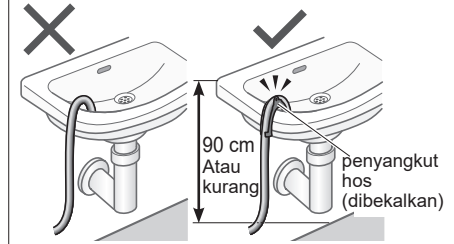

■ Salurkan secara langsung ke lantai.

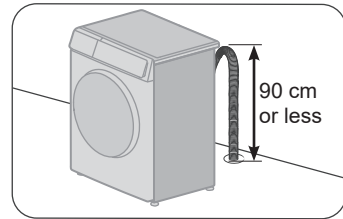

■ Salurkan hos saliran ke sinki

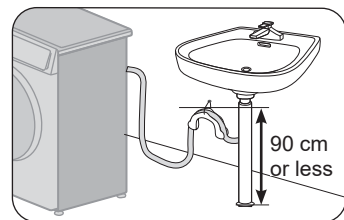

NOTA

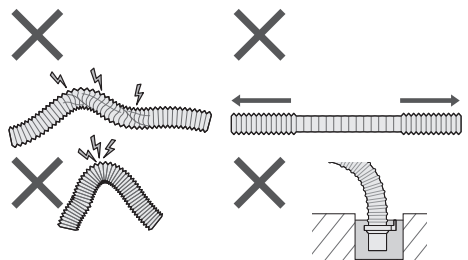

Memandu Uji

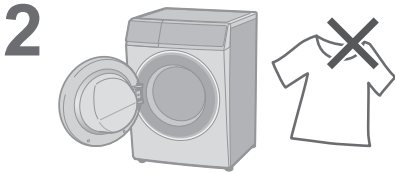

Memeriksa selepas memandu uji

Masalah	Sebab dan Langkah
<p>Kebocoran air</p>	<p>Menyambung hos bekalan air</p>
<p>Bunyi tidak normal</p>	<ul style="list-style-type: none"> • Membuka bolt pengikat (Hlm. 36). • Pasang dengan stabil
<p>Paparan Ralat</p>	<p>Lihat Hlm. 32.</p>

Spesifikasi

	NA-16JF1
Voltan terkadar (V)	220 - 240
Frekuensi terkadar (Hz)	50
Kuasa basuhan pemanasan (W)	1300
Putaran perah maksimum (r/min)	1000
Ukuran produk (W x D x H) (mm)	598 × 515 × 850
Berat produk (kg)	54
Berat maksimum kain kering (Cucian) (kg)	8.0
Tekanan air paip (MPa)	0.03 - 0.8