

Panasonic®

Modelos:
TC-L39EL6B
TC-L42E6B
TC-L50E6B

Manual de Instruções LED LCD TV



VIERA

Índice

Certifique-se de Ler

Aviso Importante	2
Precauções de Segurança	2

Guia de Início Rápido

Acessórios	5
Conexões	7
Identificação dos Controles	9
Sintonia Automática	11

Usando a TV VIERA

Operações	11
Como Utilizar o eHELP	12

Outros

Dúvidas Mais Frequentes	13
Manutenção	13
Especificações	14
Certificado de Garantia	15

Para instruções mais detalhadas, consulte o [eHELP] (Manual de Instruções Eletrônico).

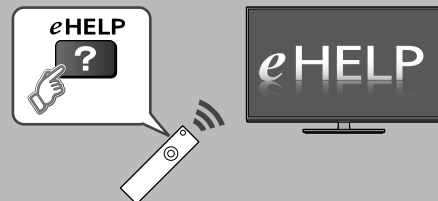

• Como Utilizar o [eHELP] ➔ página 12

Obrigado por adquirir este produto Panasonic.
Antes de ligar o aparelho, leia atentamente este manual de instruções e guarde-o para futuras consultas.
As imagens mostradas neste manual são meramente ilustrativas.

TQB2BC0023

Aviso Importante

Aviso sobre as funções de transmissões digitais terrestres

- As funções relacionadas à transmissão digital irão operar nas áreas onde os serviços de transmissão terrestres de sinais digitais estão disponíveis. Consulte o seu revendedor Panasonic local sobre as áreas de cobertura.
- Nem todas as funções estão disponíveis dependendo do país, da área, da emissora e do provedor de serviços.
- Esta TV tem suporte a transmissões digitais. Porém, os futuros serviços de transmissão digital não podem ser garantidos.

A Panasonic não garante o funcionamento nem o desempenho dos dispositivos periféricos de outros fabricantes; e isenta-se de qualquer responsabilidade ou danos decorrentes do funcionamento e/ou desempenho utilizando esses dispositivos periféricos de outro fabricante.

A gravação e a reprodução de conteúdos neste ou em qualquer outro dispositivo podem requerer permissão do proprietário dos direitos autorais ou de outros direitos incluídos neste conteúdo. A Panasonic não tem autoridade nem pode garantir essa permissão, e explicitamente se exime de qualquer direito, capacidade, ou intenção de obter tal permissão em seu nome. É de sua responsabilidade garantir que o uso deste ou de qualquer outro dispositivo esteja em conformidade com a legislação de direitos autorais aplicável no seu país. Por favor, consulte a legislação para obter mais informações sobre as leis e regulamentos envolvidos ou entre em contato com o proprietário dos direitos do conteúdo que você deseja gravar ou reproduzir.

Este produto está licenciado nos termos da licença do portfólio de patentes AVC para o uso pessoal e não comercial por parte de um consumidor para (i) codificar vídeo de acordo com o padrão AVC ("Vídeo AVC") e/ou (ii) decodificar Vídeo AVC que tenha sido codificado por um usuário envolvido em uma atividade pessoal e não comercial e/ou obtido por um fornecedor de vídeo licenciado para fornecer Vídeo AVC. Nenhuma licença é concedida nem está implícita para qualquer outro uso. Informações adicionais podem ser obtidas junto à MPEG LA, LLC. Acesse <http://www.mpegla.com>.

A Panasonic e suas filiais não fazem representações nem concedem garantias de nenhum tipo em relação aos dispositivos USB e ao desempenho da comunicação entre os dispositivos USB e a porta USB dos produtos Panasonic, e explicitamente se exime de todas e quaisquer garantias, sejam elas expressas, implícitas ou outras, incluindo, mas não se limitando, quaisquer garantias implícitas de adequação para um propósito particular, quaisquer perdas de dados e quaisquer garantias implícitas oriundas de uma negociação ou do desempenho da comunicação de dados entre os dispositivos USB e a porta USB dos produtos Panasonic.

Transporte esta TV somente na posição vertical.



- Para informações sobre marcas comerciais, consulte o [eHELP] (Suporte > Licença).

Precauções de Segurança

Para reduzir riscos de choques elétricos, incêndio, danos ou lesões, siga as advertências e precauções abaixo:

■ Plugue principal e cabo de alimentação

Advertências

Ao encontrar qualquer anomalia, desconecte o plugue principal imediatamente.

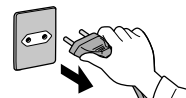

- Esta TV foi projetada para operar em 110 - 220 V ~ 50/60 Hz.

- Insira o plugue principal completamente na tomada elétrica.
- Assegure-se de que o plugue principal está facilmente acessível.
- Desconecte o plugue principal antes de iniciar a limpeza da TV.
- Não toque no plugue principal com a mão molhada.



- Não danifique o cabo de alimentação.

- Não coloque objetos pesados sobre o cabo.



- Não deixe o cabo próximo a objetos com alta temperatura.



- Não puxe o cabo. Segure-o pelo corpo do plugue principal ao desconectá-lo.



- Não mova a TV com o cabo conectado a uma tomada elétrica.
- Não torça, dobre ou estique o cabo excessivamente.
- Não utilize um plugue nem tomada de alimentação danificados.
- Assegure-se de que a TV não comprima o cabo de alimentação.

- Utilize somente o cabo alimentação fornecido com esta TV.

■ Cuidados

Advertências

- Não remova as tampas e nunca modifique sua TV por conta própria, pois peças energizadas ficam expostas quando elas são removidas. Não existem peças reparáveis pelo usuário em seu interior.
- Não exponha a TV à chuva nem à umidade excessiva. Esta TV não deve ser exposta a gotejamentos ou respingos de água, e objetos com líquidos, como vasos, não devem ser colocados sobre nem acima da TV.
- Não insira objetos estranhos dentro da TV através das aberturas de ventilação.
- Não utilize pedestais não aprovados.
- Certifique-se de pedir ao seu revendedor Panasonic local para realizar a instalação dos suportes de fixação de parede aprovados.
- Não aplique força excessiva nem submeta a tela a impactos.
- Não coloque a TV sobre superfícies inclinadas ou instáveis, e assegure-se de que a TV não se sobressaia da borda da base de apoio.
- Não exponha a TV à luz direta do sol e a outras fontes de calor.



Para evitar fogo, nunca deixe velas ou outras fontes de chama aberta sobre ou próxima à TV.



■ Peças perigosas/Objetos pequenos

Advertência

- Este produto contém peças possivelmente perigosas, como sacos plásticos, que podem ser inaladas ou ingeridas por crianças pequenas acidentalmente. Mantenha essas peças longe do alcance de crianças pequenas.

Advertência

(Lei Federal nº 11.291/06)

Para evitar danos ao sistema auditivo, é recomendável não usar este aparelho com volume superior a 85 dB (oitenta e cinco decibéis) por tempo prolongado.

■ Pedestal

Advertência

- Não desmonte nem modifique o pedestal.

Precauções

- Não utilize nenhum outro pedestal que não seja o fornecido com esta TV.
- Não utilize o pedestal se ele estiver torto ou fisicamente danificado. Se isto ocorrer, entre em contato com seu revendedor Panasonic imediatamente.
- Durante a instalação, certifique-se de que todos os parafusos estão firmemente apertados.
- Assegure-se de que a TV não sofra nenhum impacto durante a instalação do pedestal.
- Assegure-se de que crianças não subam no pedestal.
- São necessárias, pelo menos, duas pessoas para instalar ou remover a TV do pedestal.
- Instale ou remova a TV conforme o procedimento especificado.

■ Ondas de rádio

Advertências

- Não utilize a TV em quaisquer instalações médicas (hospitais, clínicas, etc.) ou em locais com a presença de equipamentos médicos. As ondas de rádio transmitidas pela TV podem interferir no funcionamento do equipamento médico e causar acidentes devido ao seu mau funcionamento.
- Não utilize a TV nas proximidades de qualquer equipamento de controle automático, tais como portas automáticas ou alarmes de incêndio. As ondas de rádio transmitidas pela TV podem interferir no funcionamento do equipamento de controle automático e causar acidentes devido ao seu mau funcionamento.
- Mantenha uma distância de pelo menos 22 cm da TV quando estiver utilizando um marca-passo. As ondas de rádio transmitidas podem interferir no funcionamento do marca-passo.
- Não desmonte ou altere a TV de forma alguma.

- Este equipamento opera em caráter secundário, isto é, não tem direito à proteção contra interferência prejudicial, mesmo de estações do mesmo tipo, e não pode causar interferência em sistemas que operam em caráter primário.

■ Adaptador LAN sem fio integrado

Precauções

- Não utilize o Adaptador LAN sem fio integrado para se conectar a qualquer rede sem fio (SSID*), para qual você não possui direitos de uso. Essas redes podem ser listadas como resultado de buscas. No entanto, o seu uso pode ser considerado como um acesso ilegal. *SSID é o nome que identifica uma rede sem fio particular para transmissão.
- Não exponha o Adaptador LAN sem fio integrado a altas temperaturas, luz solar direta ou umidade.
- Dados transmitidos e recebidos através de ondas de rádio podem ser interceptados e monitorados.
- O Adaptador LAN sem fio integrado utiliza as bandas de frequência de 2,4 GHz e 5 GHz. Para evitar mau funcionamento ou respostas lentas causadas por interferências de ondas de rádio, mantenha a TV afastada de dispositivos, tanto quanto possível, tais como outros dispositivos LAN sem fio, micro-ondas, telefones celulares e dispositivos que usam sinais 2,4 GHz e 5 GHz durante o uso do Adaptador LAN sem fio integrado.
- Quando ocorrerem ruídos devido à eletricidade estática, etc., a TV poderá parar de funcionar para a proteção dos dispositivos. Neste caso, desligue a TV com a chave Liga/Desliga e, em seguida, ligue-a novamente.
- Informações adicionais referentes ao Adaptador LAN sem fio integrado e o ponto de acesso podem ser encontradas no seguinte site (somente em inglês): <http://panasonic.net/viera/support>.



■ Ventilação

Precauções

Deixe espaço suficiente ao redor da TV para ajudar a dissipar o calor produzido pelo aparelho, que poderá conduzir a falhas precoces de alguns componentes eletrônicos.

Distância mínima (cm)

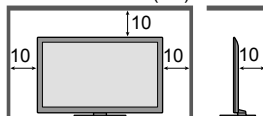

- A ventilação não deve ser obstruída cobrindo-se as aberturas de ventilação com itens como jornais, toalhas de mesas e cortinas.
- Independentemente de estar utilizando um pedestal ou não, sempre se assegure de que as aberturas na parte inferior da TV não estejam bloqueadas e que o espaço existente seja suficiente para permitir uma ventilação adequada.



■ Movendo a TV

Precaução

Antes de mover a TV, desconecte todos os cabos.

- Mova a TV com duas ou mais pessoas. Segure como mostrado na figura para evitar ferimentos decorrentes da queda ou tombamento da TV.



■ Quando a TV não estiver em uso por um longo período de tempo

Precaução

Esta TV continuará a consumir uma quantidade mínima de energia, mesmo no modo desligado, enquanto o plugue principal estiver conectado a uma tomada elétrica.

- Desconecte o plugue principal da tomada elétrica quando a TV permanecer por um longo tempo sem uso.

■ Condições de uso

Precaução

- Este aparelho foi projetado para uso em climas tropicais.

■ Pilhas para o Controle Remoto

Precauções

- A instalação incorreta pode causar vazamento, corrosão e explosão da pilha, resultando em danos ao controle remoto.
- Substitua as pilhas somente por outras do mesmo tipo ou equivalentes.
- Não misture pilhas velhas com novas.
- Não misture tipos de pilhas diferentes (tais como alcalinas e pilhas de manganês).
- Não utilize pilhas recarregáveis (Ni-Cd, etc.).
- Não queime nem desmonte as pilhas.
- Não exponha as pilhas ao calor excessivo, como luz do sol, fogo, etc.
- Certifique-se de descartar as pilhas corretamente.

Atenção

Verifique as instruções de uso do controle remoto certificando-se de que as polaridades (+) e (-) estão no sentido indicado. As pilhas poderão vazar ou explodir se as polaridades forem invertidas, expostas ao fogo, desmontadas ou recarregadas.

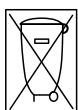

- Evite misturar com pilhas de outro tipo ou com pilhas usadas, transportá-las ou armazená-las soltas, pois aumenta o risco de vazamento.
- Retire as pilhas caso o aparelho não esteja sendo utilizado, para evitar possíveis danos na eventualidade de ocorrer vazamento.
- As pilhas devem ser armazenadas em local seco e ventilado.
- No caso de vazamento da pilha, evite o contato com a mesma. Lave qualquer parte do corpo afetado com água abundante. Ocorrendo irritação, procure auxílio médico.
- Não remova o invólucro da pilha.



BRASIL

Após o uso, as pilhas e baterias deverão ser entregues ao estabelecimento comercial ou rede de assistência técnica autorizada.

Acessórios

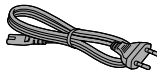
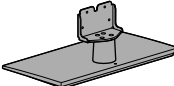
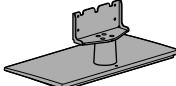
Controle remoto ➔ (pág. 9) 	Pilhas para o controle remoto tipo AA (2) ➔ (pág. 9) 	Cabo de alimentação ➔ (pág. 7) 
Pedestal ➔ (pág. 6) TC-L42E6B 	TC-L50E6B TC-L39EL6B 	Manual de Instruções

- Os acessórios podem não ter sido colocados todos juntos. Tome cuidado para não jogá-los fora acidentalmente.
- Para informações sobre os acessórios opcionais, consulte o [eHELP] (Suporte > Acessórios opcionais).

Instalando/Removendo o pedestal

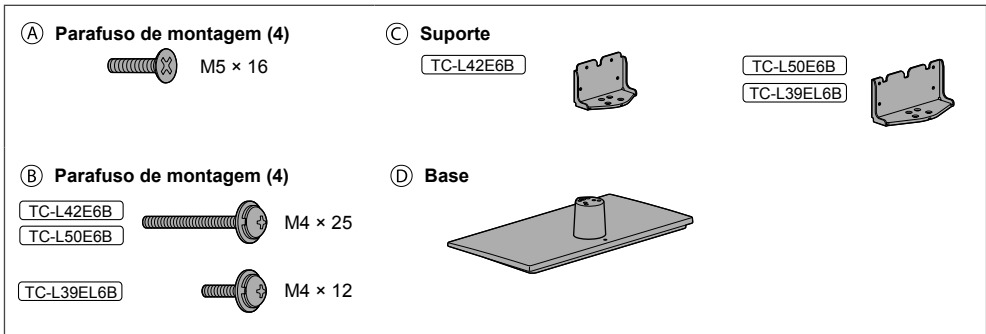

Montando o pedestal

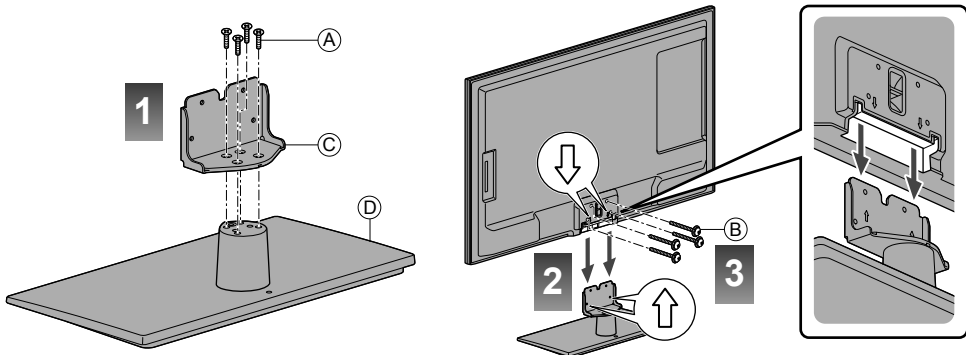

Remoção do pedestal da TV

Certifique-se de remover o pedestal da maneira descrita a seguir ao utilizar o suporte de fixação de parede ou para reembalar a TV para transporte.

- 1 Remova os parafusos de montagem (B) da TV.
- 2 Remova o pedestal da TV.
- 3 Remova os parafusos de montagem (A) do suporte.

Quando utilizar o suporte de fixação de parede

- Entre em contato com o seu revendedor Panasonic local para adquirir o suporte de fixação de parede recomendado.

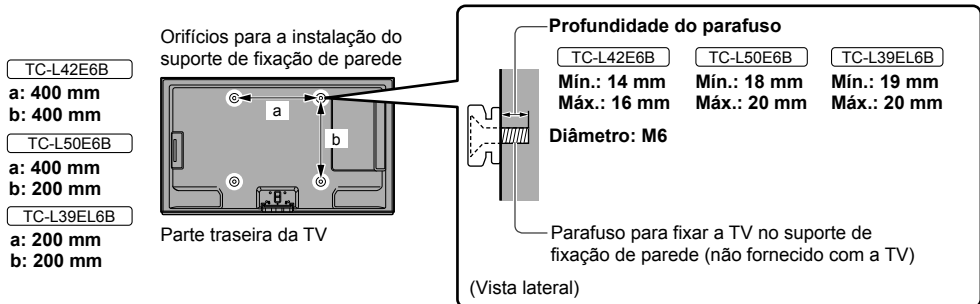

Conexões

- Os equipamentos externos e os cabos indicados não são fornecidos com esta TV.
- Assegure-se de que a TV esteja desconectada da tomada elétrica antes de conectar ou desconectar quaisquer cabos.
- Verifique se os tipos de terminais e os plugues de cabos estão corretos ao realizar a conexão.
- Utilize sempre um cabo totalmente compatível com as especificações HDMI.
- Mantenha a TV afastada de equipamentos eletrônicos (equipamentos de vídeo, etc.) ou equipamentos que possuam um sensor infravermelho. Caso contrário, distorções na imagem/som poderão ocorrer ou a operação de outros equipamentos poderá ser afetada.
- Leia também o manual do equipamento que está sendo conectado.

Terminais / Conexões

1 Portas USB 1 - 2

2 HDMI 1 - 3

3 ANTENNA IN

4 CABLE IN

5 AV1 (COMPONENTE/VIDEO)

6 DIGITAL AUDIO OUT

7 ETHERNET

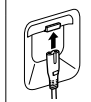

Insira o cabo de alimentação (fornecido) até que se encaixe firmemente.

- Ao desconectar o cabo de alimentação, tenha absoluta certeza de desconectar primeiramente pela tomada elétrica, sempre lembrando de puxar o cabo pelo seu plugue.

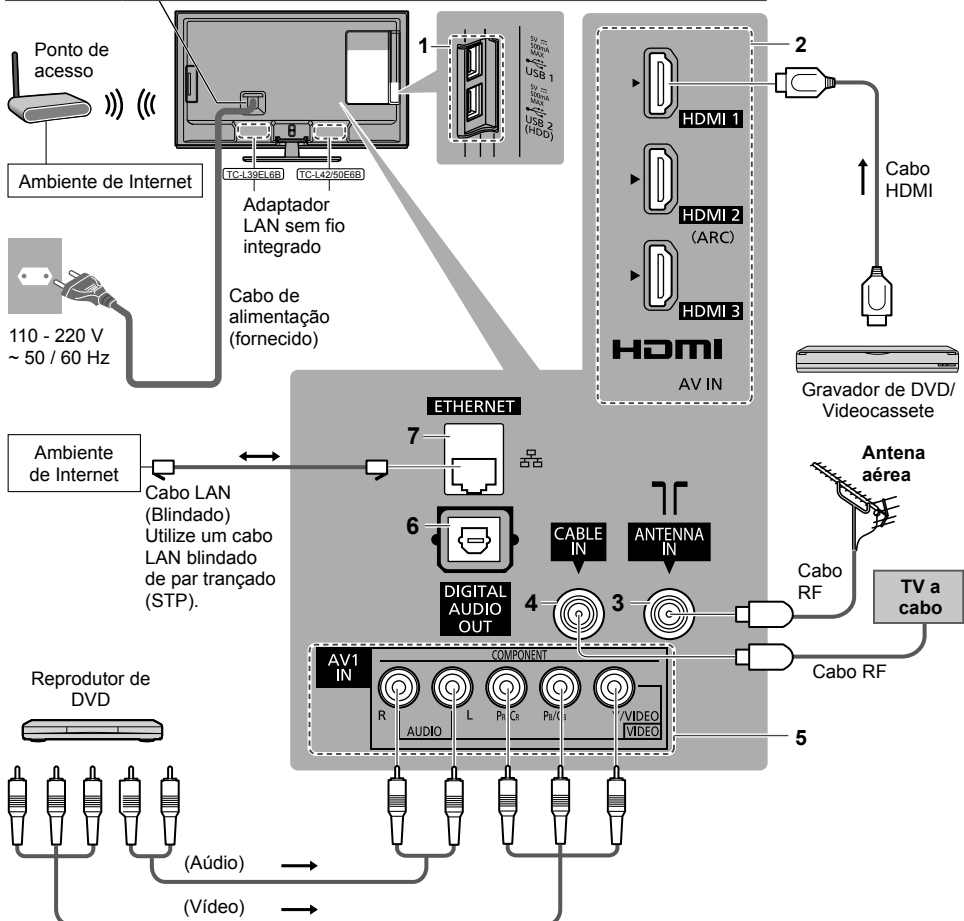

■ Cabo de alimentação e antena

- Mantenha o cabo RF (antena) afastado do cabo de alimentação para evitar e minimizar interferências.
- Não coloque o cabo RF sob a TV.
- Para obter uma imagem e um som de melhor qualidade, são necessários uma antena, um cabo coaxial correto de 75 Ω e um plugue com terminal correto.
- Se um sistema de antena aérea comunitária for utilizado, poderá ser necessário corrigir a conexão do cabo e do plugue entre o soquete da antena na parede e a TV.
- O seu revendedor ou o seu provedor de TV podem ajudá-lo a obter o sistema de antena aérea correto para a sua área específica além dos acessórios recomendados.
- Quaisquer problemas relacionados à instalação da antena aérea, melhorias nos sistemas existentes, acessórios recomendados e custos decorrentes são de responsabilidade do cliente.

■ Rede

- Para ativar as funções de serviços de rede (VIERA Connect, etc.), é necessário conectar a TV a um ambiente de rede de banda larga. Se você não possuir um serviço de rede de banda larga, consulte o seu revendedor local para assistência.
- Prepare o ambiente de internet para uma conexão com fio ou sem fio.
- A configuração da conexão de rede será iniciada após a sintonia (ao utilizar a TV pela primeira vez). ➔ (pág. 11)

■ Amplificador (para ouvir com caixas acústicas)

- Utilize HDMI2 para conectar um amplificador. Esta conexão é aplicável quando se utiliza um amplificador que possua a função ARC (Canal de Retorno de Áudio).
Para um amplificador sem a função ARC, utilize DIGITAL AUDIO OUT.
- Para usufruir o som do equipamento externo com um som multicanais (por exemplo, Dolby Digital 5.1 canais), conecte o equipamento ao amplificador. Para informações sobre as conexões, leia os manuais do equipamento e do amplificador.

■ Tipos de equipamentos que podem ser conectados a cada terminal

Funções	Terminal					
	AV1		DIGITAL AUDIO OUT	ETHERNET	HDMI 1 - 3	USB 1 - 2
	COMPONENTE	VIDEO				
Para reproduzir fitas de vídeo/ DVDs (Videocassete/Reprodutor de DVD)	<input type="radio"/>	<input type="radio"/>			<input type="radio"/>	
Para assistir transmissões via satélite (decodificador)		<input type="radio"/>			<input type="radio"/>	
Para assistir imagens de filmadoras (Câmera de vídeo)		<input type="radio"/>			<input type="radio"/>	
Para reproduzir jogos (Console de videogame)		<input type="radio"/>			<input type="radio"/>	
Para utilizar um amplificador com sistema de caixas acústicas			<input type="radio"/>		<input type="radio"/> *1	
Para usar os serviços de rede				<input type="radio"/>		<input type="radio"/> *2
Gravação HDD USB						<input type="radio"/> *3
VIERA Link					<input type="radio"/>	

: Conexão recomendada

*1: Utilize HDMI2 para conectar um amplificador. Esta conexão é aplicável quando se utiliza um amplificador que possua a função ARC (Canal de Retorno de Áudio).

*2: Utilize a porta USB 1 para conectar a Câmera de Comunicação.

*3: Utilize a porta USB 2 para conectar o HDD USB.

Identificação dos Controles

Controle Remoto

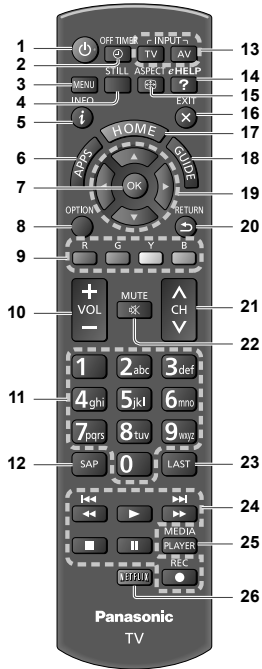

- 1 Tecla Liga/Desliga Standby**
 - Liga a TV / Ajusta para o modo Standby
- 2 OFF TIMER**
 - Ajusta o tempo em que a TV será automaticamente desligada.
- 3 [Menu Principal]**
 - Pressione para acessar os Menus Imagem, Áudio, Rede, Timer, Ajustes e Ajuda.
- 4 STILL**
 - Congela/Descongela a imagem.
- 5 Informações**
 - Exibe as informações do canal e do programa.
- 6 APPS**
 - Exibe [Lista de Aplicativos].
- 7 OK**
 - Confirma as seleções e opções.
 - Pressione depois de selecionar as posições dos canais para mudá-los rapidamente.
 - Exibe a Lista de Canais.

- 8 [Menu de opções]**
 - Ajuste fácil para opções de visualização, áudio, etc.
- 9 Teclas coloridas (vermelha/verde/amarela/azul)**
 - Utilizadas para seleção, navegação e operação de várias funções.
- 10 Volume Para Cima/Para Baixo**
- 11 Teclas numéricas**
 - Troca os canais
 - Insere caracteres.
 - Em modo Standby, liga a TV.
- 12 SAP**
 - Seleciona o Modo de Som para visualização da TV.
- 13 Seleção do modo de entrada**
 - TV - alterna entre TV Digital/TV Analógica.
 - AV - muda para o modo de entrada AV utilizando a Lista de Seleção de Entradas.
- 14 [eHELP]**
 - Exibe [eHELP] (Manual de Instruções Eletrônico).
- 15 ASPECT**
 - Altera a relação de aspecto.
- 16 EXIT**
 - Retorna à [Tela Inicial].
- 17 HOME**
 - Exibe a [Tela Inicial].
- 18 GUIDE**
 - Exibe o Guia de TV.
- 19 Teclas de cursor**
 - Seleciona e realiza ajustes.
- 20 RETURN**
 - Retorna ao menu/página anterior.
- 21 Canal Acima/Abaixo**
- 22 MUTE**
 - Alterna entre som Ligado/Desligado.
- 23 LAST**
 - Muda para o canal anterior ou para modo de entrada anterior.
- 24 Operações para conteúdos, equipamentos conectados, etc.**
- 25 MEDIA PLAYER**
 - Alterna para o modo de visualização/escuta do dispositivo USB.
- 26 NETFLIX**
 - Acessa o serviço NETFLIX diretamente.
 - Este serviço requer uma conexão à Internet.
 - Este serviço está sujeito a interrupções ou alterações sem aviso prévio.

■ Instalação/Remoção de pilhas

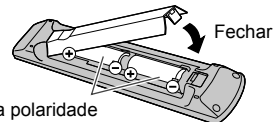
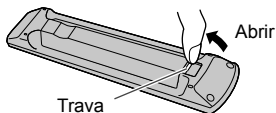

Atente para a polaridade correta (+ ou -).

Indicador/Painel de controle

- Quando se pressiona os botões 1, 2, 3, o guia do painel de controle é exibido no lado direito da tela durante 3 segundos para destacar o botão pressionado.

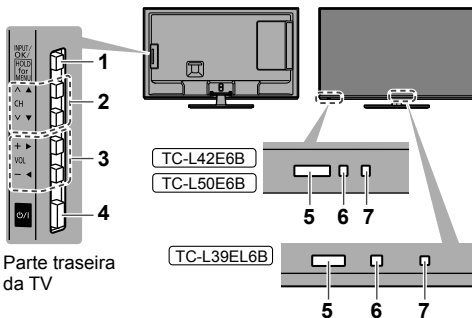

Parte traseira da TV

1 Seleção do modo de entrada

- Pressione repetidamente até obter o modo desejado.

[Menu Principal]

- Mantenha-o pressionado por 3 segundos para exibir o menu principal.

OK (quando está no sistema de menu)

2 Canal para cima/para baixo

Cursor para cima/para baixo (quando está no sistema de menu).

3 Volume para cima/para baixo

Cursor para a esquerda/para a direita (quando está no sistema de menu)

4 Chave Liga/Desliga alimentação principal

- Utilize para ligar/desligar a alimentação principal.

5 Receptor do sinal de controle remoto

- Não coloque nenhum objeto entre o receptor do sinal de controle remoto da TV e o controle remoto.

6 Sensor de luminosidade

- Detecta o brilho para ajustar a qualidade da imagem quando [Sensor de Luminosidade] no Menu Imagem está ajustado para [Ligado].

7 LED de alimentação

Vermelho: Standby

Verde: Ligado

Laranja: Standby com Programação do Timer ativado

Standby com Gravação

- O LED pisca quando a TV recebe um comando do controle remoto.

Utilização da função OSD - Guia de Operação

Diversas funções disponíveis nesta TV podem ser acessadas por meio do menu OSD.

■ Guia de operação

O guia de operação irá ajudá-lo a operar o aparelho utilizando o controle remoto.

Exemplo: [Menu Áudio]

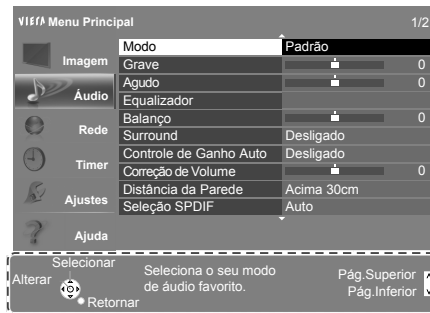

Guia de operação

■ Como utilizar o controle remoto



Abre o menu principal.



Move o cursor/seleciona uma das opções/seleciona o item do menu (somente para cima e para baixo)/ajusta os níveis (somente para esquerda e direita).



Acessa o menu/armazena as configurações após realização dos ajustes ou seleção das opções.

RETURN



Retorna ao menu anterior.

EXIT



Sai do menu e retorna à [Tela Inicial].

Sintonia Automática

Configura automaticamente a TV e procura por canais disponíveis quando a TV é ligada pela primeira vez.

- Estes passos não são necessários se o ajuste tiver sido completado pelo seu revendedor local.
- Complete as conexões (págs. 7 - 8) e os ajustes (se necessário) do equipamento conectado antes de iniciar a Sintonia Automática. Para detalhes sobre os ajustes do equipamento conectado, leia o manual de instruções do respectivo equipamento.

1 Conecte a TV à tomada elétrica e ligue-a.



- Alguns segundos irão decorrer para que a imagem seja exibida.

2 Selecione os seguintes itens.

Configure cada item seguindo as instruções exibidas na tela.

Selecione o seu idioma.

Selecione [Casa].

Selecione o ambiente de visualização [Casa] para ambiente residencial.

- [Loja] é o modo de visualização para lojas.
- Para alterar o ambiente de visualização posteriormente, será necessário inicializar todos os ajustes acessando Condições de Envio.

Configure a conexão de rede.

Selecione a sua região.

Selecione o tipo de sinal da TV e, em seguida, selecione [Iniciar config. auto].

- : sintonizar (procurar canais disponíveis)
- : pular sintonia

- Mesmo que alguns canais não sejam sintonizados corretamente, você poderá tentar sintonizá-los através de [Sintonia Automática] no menu [Ajustes].

3 Selecione o tipo de [Tela Inicial].

É exibida a demonstração que explica como utilizar [Minha Tela Inicial]. Confirme a demonstração seguindo as instruções da tela e selecione a [Tela Inicial] desejada.

Exemplo: [Seleção Tela Inicial]



Exemplo: [Tela Inicial da TV]



[Minha Tela Inicial] é a tela inicial exibida quando a TV é ligada ou a tecla HOME é pressionada.

A Sintonia Automática foi concluída e a sua TV está pronta para ser utilizada.

Se a sintonia falhar, verifique a conexão da rede, do cabo RF e siga as instruções exibidas na tela.

Notas

- A TV entrará automaticamente no modo Standby quando nenhuma operação for realizada durante 4 horas, se [Auto Standby] no Menu Timer estiver ajustado para [Ligado].
- A TV entrará automaticamente no modo Standby quando nenhum sinal for recebido e nenhuma operação for realizada durante 10 minutos, se [Deslig. p/ ausência sinal] no Menu Timer estiver ajustado para [Ligado].
- Para sintonizar novamente todos os canais ➔ [Sintonia Automática] em [Menu Sintonia] (Menu Ajustes)
- Para inicializar todos os ajustes ➔ [Condições de Envio] em [Menu Sistema] (Menu Ajustes)

Operações

Ligue a TV usando ϕ /1 (TV) ou  (controle remoto).

- A chave Liga/Desliga da alimentação principal deve estar ligada (pág. 10).

A última [Tela Inicial] visualizada será exibida.

Exemplo: [Tela Inicial da TV]



Exemplo: Tela do conteúdo selecionado



- Use a tecla  para retornar à [Tela Inicial] a qualquer momento.
- Você pode ajustar ou criar a [Tela Inicial] para exibir a informação desejada, acessar facilmente as funções especiais, selecionar [Tela Inicial] padrão, etc. Para mais informações, siga as instruções da tela ou consulte [eHelp] (Assistindo > Minha Tela Inicial).

Assistindo TV

1 Na [Tela Inicial], use as teclas ◀ / ▶ para selecionar a visualização da TV. Para confirmar o acesso, pressione **OK**.

2 Selecione TV Digital ou TV Analógico usando a tecla **TV**.

3 Selecione um canal usando a tecla **▲ CH ▼** ou as teclas numéricas.

- Para selecionar um canal de mais de dois dígitos (ex.: 05.1), pressione **0** **5** **1**.

Para acessar cada função

Acesse a [Lista de Aplicativos] usando a tecla **APPS** e selecione uma função.

- APPS são aplicações (funções) da TV.
- Para operações de cada função e configurações da [Lista de Aplicativos], siga as instruções exibidas na tela ou consulte o [eHELP] (Funções > Lista de Aplicativos).

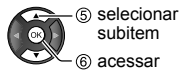
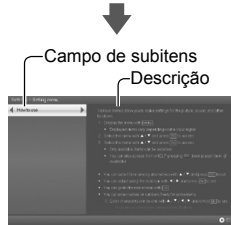
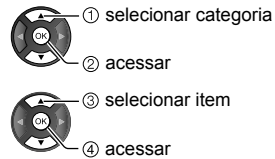

- Pressione ◀ para retornar ao campo anterior.
- Pressione ▲ / ▼ para rolar a página da descrição (se houver mais de uma página). Enquanto a descrição está destacada.
 - Pressione **R** (vermelha) para exibir o menu relacionado à descrição (apenas para algumas descrições).

Como Utilizar o eHELP

O [eHELP] é um manual de instruções detalhado disponível no próprio aparelho de TV, que ajuda a compreender melhor as operações de cada função.

1 Exiba a tela do [eHELP] usando a tecla **eHELP ?** ou a tecla **MENU → [Ajuda] → [eHELP]**.

- [Ler Primeiro] será exibido no topo da página. Leia todas as instruções para aprender mais sobre o funcionamento do [eHELP].
- Se esta não é a primeira visualização do [eHelp] quando a TV estiver ligada, a tela de confirmação será exibida para seleção de [Primeira Página] ou [Última Página].

2 Selecione a categoria e o item.

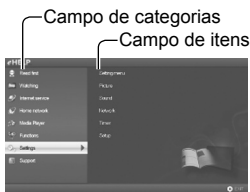

Dúvidas Mais Frequentes

Antes de solicitar reparos ou assistência técnica, por favor, siga estas orientações simples para solucionar o problema.

Se o problema persistir, entre em contato com o seu revendedor Panasonic local para assistência.

- Para mais informações, consulte o [eHELP] (Suporte > Perguntas frequentes).

A TV não liga.

- Verifique se o cabo de alimentação está conectado à TV e a uma tomada elétrica.

A TV entra no modo Standby.

- A função de standby automático da alimentação está ativada.

O controle remoto não opera ou está intermitente.

- As pilhas estão instaladas corretamente?
➔ (pág. 9)
- A TV está ligada?
- As pilhas podem estar fracas. Substitua-as por outras novas.
- Aponte o controle remoto diretamente na parte frontal da TV (dentro de aproximadamente 7 m e a uma inclinação de 30 graus em relação à parte frontal da TV).
- Posicione a TV afastada da luz solar ou outras fontes de luz brilhante para evitar que essas fontes incidam sobre o receptor do sinal de controle remoto da TV.

Nenhuma imagem é reproduzida.

- Verifique se a TV está ligada.
- Verifique se o cabo de alimentação está conectado à TV e a uma tomada elétrica.
- Verifique se o modo de entrada correto foi selecionado.
- Verifique o ajuste de [AV1] ([COMPONENTE] / [VIDEO]) em [Selecionar Entrada] para que combine com a saída do equipamento externo.
- O [Contraste], [Brilho] ou [Cor] no Menu Imagem está ajustado para o mínimo?
- Verifique se todos os cabos e conexões necessários estão firmemente conectados.

Uma imagem estranha é exibida.

- Desligue a TV com a chave Liga/Desliga principal e, em seguida, ligue-a novamente.
- Se o problema persistir, inicialize todos os ajustes.
➔ [Condições de Envio] em [Menu Sistema] (Menu Ajustes)

Partes da TV se aquecem.

- Mesmo quando a temperatura das partes dos painéis frontal, superior e traseiro aumenta, isto não representa qualquer problema em termos de desempenho ou qualidade.

O painel LCD move-se ligeiramente quando ele é empurrado com um dedo. Um ruído pode ser ouvido.

- Há certa flexibilidade ao redor do painel para evitar danos no mesmo. Isto não é um defeito.

Manutenção

Primeiramente, remova o cabo de alimentação da tomada elétrica.

Tela, Gabinete e Pedestal

Para cuidados regulares:

Limpe suavemente a superfície da tela, gabinete ou pedestal utilizando um pano macio para remover sujeiras ou manchas de dedos.

Para manchas persistentes:

Primeiro retire a poeira da superfície. Umedeça um pano macio com água limpa ou detergente neutro diluído (1 parte de detergente para 100 partes de água). Em seguida, torça o pano e limpe a superfície. E por último, remova toda a umidade.

Cuidado

- Não utilize um pano áspero nem esfregue a superfície com muita força. Isto pode causar riscos na superfície.
- Tenha cuidado para não expor as superfícies da TV à água ou detergente. Se algum líquido entrar na TV, poderá causar defeitos.
- Tenha cuidado para não expor as superfícies a inseticidas, solventes, thinner ou outras substâncias voláteis. Isto pode degradar a qualidade da superfície ou causar descascamento da pintura.
- A superfície da tela é especialmente tratada e pode ser facilmente danificada. Tenha cuidado para não bater ou riscar a superfície com as unhas ou outros objetos rígidos.
- Não permita que o gabinete e o pedestal entrem em contato com borracha ou substância de PVC por longos períodos de tempo. Isto pode degradar a qualidade da superfície.

Cabo de alimentação

Limpe o cabo de alimentação com um pano seco em intervalos regulares. Umidade e poeira podem causar fogo ou choques elétricos.

Especificações

Nº do modelo		TC-L39EL6B	TC-L42E6B	TC-L50E6B
Fonte de Alimentação		110 - 220 V, ~ 50/60 Hz		
Potência	Potência Nominal	57 W	73 W	92 W
	Consumo no modo Standby	0,2 W		
Tamanho visível da tela (diagonal)		98 cm	107 cm	126 cm
Resolução da Tela		1.920 (L) × 1.080 (A)		
Painel		Painel LED LCD		
Dimensões (L × A × P)		890 mm × 593 mm × 217 mm (com pedestal) 890 mm × 531 mm × 60 mm (somente a TV)	957 mm × 619 mm × 217 mm (com pedestal) 957 mm × 564 mm × 49 mm (somente a TV)	1.121 mm × 710 mm × 275 mm (com pedestal) 1.121 mm × 655 mm × 49 mm (somente a TV)
Peso		12,0 líquido (com pedestal) 10,0 líquido (somente a TV)	15,0 líquido (com pedestal) 13,5 líquido (somente a TV)	20,5 líquido (com pedestal) 17,5 líquido (somente a TV)
Terminais de conexão	AV1 IN (COMPONENTE/VIDEO)	VIDEO	Tipo PINO RCA × 1 1,0 V[p-p] (75 Ω)	
		AUDIO L - R	Tipo PINO RCA × 2 0,5 V[rms]	
		Y Pb/Cb, Pr/Cr	1,0 V[p-p] (incluindo sincronização) ±0,35 V[p-p]	
	Entrada HDMI 1 / 2 / 3	Conectores TIPO A HDMI 1 / 3: Tipo de Conteúdo, Deep Colour HDMI 2: Tipo de Conteúdo, Canal de Retorno de Áudio, Deep Colour • Esta TV suporta a função "HDAVI Control 5".		
	ETHERNET	10BASE-T / 100BASE-TX		
	USB 1 / 2	Conectores USB 2.0 5 V CC, Máx. 500 mA		
Som	DIGITAL AUDIO OUT	PCM / Dolby Digital / DTS, Fibra óptica		
	Alto-falantes	(100 mm × 30 mm) × 2, 8 Ω	(90 mm × 22 mm) × 2, 8 Ω	
Saída de Áudio		20 W (10 W + 10 W)		
Sistemas de Recepção/ Nome da Banda		Digital TV: SBTVD Digital Terrestre 6 MHz, VHF / UHF (Brasil) < recepção de TV Livre		
		1. PAL-M 2. PAL-N 3. NTSC	Recepção de transmissão e reprodução em videocassete ou DVD.	
Canais de Recepção (Modo de TV Analógica)		BANDA VHF: 2-13 BANDA UHF: 14-69 TV A CABO (CATV): 1-125		
Antena Aérea		VHF / UHF		
Condições Operacionais		Temperatura: 0 °C - 40 °C Umidade: 20% - 80% de Umidade Relativa (não condensativa)		
LAN sem fio integrado		Conformidade com o padrão e faixa de frequência*: IEEE802.11a/n 5.15 GHz - 5.35 GHz, 5.47 GHz - 5.85 GHz IEEE802.11b/g/n 2.40 GHz - 2.4835 GHz		
		Segurança: WPA2-PSK (TKIP/AES) WPA-PSK (TKIP/AES) WEP (64 bits/128 bits)		

* A Frequência e o canal variam de acordo com o país de uso da TV.

Notas

- O projeto e especificações estão sujeitos à modificação sem prévio aviso. As dimensões e pesos indicados são aproximados.
- Para mais informações sobre o software de código aberto, consulte o [eHELP] (Suporte > Licença).

Certificado de Garantia

TC-L39EL6B

TC-L42E6B

TC-L50E6B

A **Panasonic do Brasil Limitada**, assegura ao proprietário-consumidor do aparelho aqui identificado, garantia contra qualquer defeito de fabricação, desde que constatado por técnicos autorizados pela **Panasonic**, pelo prazo de 90 dias, por força da lei, mais 275 dias por liberalidade da **Panasonic (totalizando 1 ano)**, a partir da data de aquisição pelo primeiro comprador-consumidor, aquisição esta feita em revendedor **Panasonic**, e contada a partir da data da Nota Fiscal de Compra.

A **Panasonic do Brasil Limitada**, restringe sua responsabilidade à substituição de peças defeituosas, desde que a critério de seu técnico credenciado, se constata a falha em condições normais de uso.

A mão-de-obra e a substituição de peça(s) com defeito(s) de fabricação, em uso normal do aparelho, serão gratuitas dentro do período de garantia.

A **Panasonic do Brasil Limitada**, declara a garantia nula e sem efeito, se este aparelho sofrer qualquer dano provocado por acidentes, insetos, agentes da natureza (raios, inundações, desabamentos, etc.), uso em desacordo com o **Manual de Instruções**, por ter sido ligado à rede elétrica imprópria ou sujeita a flutuações excessivas, ou ainda, no caso de apresentar sinais de ter sido violado, ajustado ou consertado por pessoas não autorizadas pela **Panasonic**.

Também será considerada nula a garantia se o consumidor não apresentar a Nota Fiscal de Compra, ou se a mesma apresentar rasuras ou modificações.

A **Panasonic do Brasil Limitada**, obriga-se a prestar os serviços acima referidos, tanto os gratuitos como os remunerados, somente nas localidades onde mantiver **Serviço Autorizado**. O proprietário-consumidor residente em outra localidade será, portanto, o único responsável pelas despesas e riscos de transporte do aparelho ao **Serviço Autorizado** mais próximo (ida e volta).

A forma e local de utilização da garantia é válida apenas em território brasileiro.

Obs.: Esta garantia não cobre os seguintes itens:

- Instalação do produto ou orientação de manuseio.
- Atendimento em domicílio para aparelhos inferiores ou iguais a 32 polegadas. Se o proprietário-consumidor desejar ser atendido em sua residência, o próprio deverá entrar em contato com um dos nossos **Serviços Autorizados** para consulta sobre a taxa de visita. Constatada a necessidade de retirada do aparelho, fica o consumidor responsável pelas despesas do transporte de ida e volta do produto ao **Serviço Autorizado Panasonic**.
- Peças plásticas ou metálicas tais como: botão, gabinete, porta do painel, tampa traseira, display de plasma e LCD e cabo de força, que não sejam defeito de fabricação.

Nota: Nos aparelhos que possuem: controle remoto, acessórios (cabos, adaptadores, óculos 3D, etc.), bem como o cabo de força, a garantia contra defeito de fabricação para estes componentes é de 90 (noventa) dias, contados a partir da data da nota fiscal de compra do produto.

O PRODUTO AQUI IDENTIFICADO, DESTINA-SE EXCLUSIVAMENTE A USO DOMÉSTICO.

Não esqueça

Sempre que seu aparelho apresentar problema, contate o Serviço Autorizado Panasonic mais próximo da sua residência, pois somente o Serviço Autorizado possui:

- Manuais e informações técnicas fornecidos pela Panasonic;
 - Técnicos treinados pela Panasonic;
 - Equipamentos adequados;
 - Peças originais.

Proteja seu Aparelho

Confie seus aparelhos somente ao Serviço Autorizado Panasonic. Não confunda com as “Oficinas Especializadas”, pois somente o Serviço Autorizado Panasonic trabalha com as peças originais, tem seus técnicos treinados pela fábrica, fornece garantia real dos serviços, trabalha sob nossa supervisão, recebe constantes orientações e atualizações. Se, apesar de tudo isso, o serviço ainda não ficar bom, V.Sa. pode solicitar nossa intervenção e no caso de “Oficina Especializada”, nada podemos fazer.

ATENDIMENTO AO CONSUMIDOR GERAL E PARA DEFICIENTES VISUAIS:

GRANDE SÃO PAULO	0800 011 1033
DEMAIS REGIÕES	0300 770 1515

O Serviço Autorizado Panasonic mais próximo de sua residência pode ser encontrado através do site e dos telefones indicados acima.

www.panasonic.com.br

Panasonic do Brasil Limitada

Comercial:

Rua Cubatão, 320 - 6º andar
CEP 04013-001 - São Paulo/SP

Fábrica:

CNPJ 04.403.408/0001-65
Rua Matrinxã, 1155 - Distrito Ind. Mal. Castelo Branco
CEP: 69075-150 - Manaus/AM
Indústria Brasileira

**PRODUZIDO NO
POLO INDUSTRIAL
DE MANAUS**



CONHEÇA A AMAZÔNIA