

Instruções de Operação Lavadora de Roupas

Modelo nº

**NA-FS160P3XA/NA-FS160P3XB/
NA-FS160G3WA/NA-FS160G3WB/
NA-F160B3WA/NA-F160B3WB/
NA-F140B3WA/NA-F140B3WB**
(Uso doméstico)

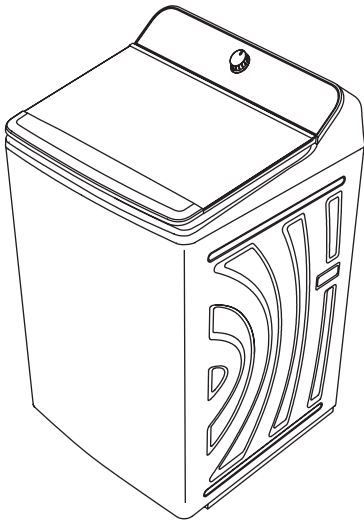

Obrigado por comprar este produto Panasonic.
Antes de usar o produto, leia estas instruções com atenção
e guarde o manual para consulta futura.
Este produto destina-se a uso doméstico e não se destina a
uso comercial. Para obter detalhes, leia a seção "Certificado
de Garantia" do presente manual.

Índice

Precauções de segurança	2
Nome das peças/ acessórios	5
Instalação	8

Antes de usar

Lavagem	10
Guia de programas	12

Operações
básicas

Preparar a roupa	15
Lavagem de roupa delicada	16
Lavagem de cobertores	18
Usando somente o programa de centrifugação ...	19
Turbo Secagem	19
Acerca do sabão em pó ou sabão líquido ...	20

Operações
avanzadas

Manutenção	22
Solução de problemas	24
Especificações	25
Indicação de erros	26
Certificado de Garantia	27

Referência

Precauções de segurança

Estas precauções devem ser respeitadas.

As informações a seguir descrevem as precauções a ter para prevenir ferimentos pessoais e danos materiais.

- **As expressões a seguir são usadas para descrever e classificar o grau de ferimento ou dano causado pelo uso incorreto do aparelho.**



ADVERTÊNCIA

Esta expressão indica uma "ação que envolve um risco de ferimentos graves ou morte".



CUIDADO

Esta expressão indica uma "ação que envolve um risco de ferimentos ou danos materiais".

- **Os símbolos a seguir descrevem as indicações que devem ser respeitadas.**



Este símbolo indica "uma ação que NÃO deve ser efetuada".



Este símbolo indica "uma ação que DEVE ser efetuada".

Para evitar incêndios, choques elétricos ou ferimentos.



ADVERTÊNCIA

Aparelho



Não permita que as crianças se inclinem sobre o cesto. (As crianças podem cair dentro do cesto e se afogarem ou sofrerem ferimentos.)

- Não coloque um banquinho ou objeto similar próximo à lavadora.

Nunca desmonte, repare ou modifique a lavadora. (Existe risco de incêndio ou de operação anormal podendo causar ferimentos.)

- Se as trilhas de cobre ou o fusível da placa de controle derreterem, não tente reparar as trilhas ou os fios desconectados, reconectando-os.

Não coloque objetos com chama próximos à lavadora. (Existe risco de incêndio.)

- Cigarros, velas, etc.

Não derrame água diretamente na lavadora (especialmente, no painel de controle) nem a coloque em um local molhado ou úmido. (Existe risco de choque elétrico ou incêndio.)

Quando você abrir a tampa, não coloque os dedos no mecanismo de dobradiças. (Existe risco de ferimentos.)

Não sujeite a tampa de vidro a impactos. (Se a tampa de vidro quebrar, pare imediatamente o uso da lavadora.)

Aparelho



Este aparelho não é projetado para uso por pessoas (incluindo crianças) com capacidades físicas, sensoriais ou mentais limitadas ou que não tenham experiência e conhecimento sobre lavadora, exceto se forem supervisionadas ou instruídas em relação ao seu uso por uma pessoa responsável por sua segurança.

As crianças devem ser supervisionadas para assegurar que não brinquem com a lavadora.

Cesto



Quando descarregar roupa ou outros objetos do cesto, não lhes toque enquanto o cesto não parar completamente. (Mesmo que o cesto esteja girando lentamente, há risco de ferimentos se a sua mão ficar presa à roupa.)



Caso o cesto não pare dentro de 15 segundos após abrir a tampa, durante o programa de centrifugação, pare imediatamente o uso da lavadora. (Contate o centro de assistência técnica para manutenção e reparo.)

ADVERTÊNCIA

Durante o uso



Nunca coloque substâncias inflamáveis ou roupas, etc. saturadas com tais substâncias no cesto, nem se aproxime da lavadora. (Existe risco de explosão ou incêndio.)

- Querosene, gasolina, benzina, diluente, álcool, etc.

Plugue e cabo de alimentação/fio terra



Não efetue o seguinte:

(Existe risco de incêndio ou choque elétrico.)

- Não arranhe, modifique, dobre excessivamente, torça, puxe ou coloque objetos pesados sobre o cabo, nem o enrole ou coloque nas proximidades de dispositivos quentes.
- Não conecte nem desconecte o plugue de alimentação com as mãos molhadas.
- Não puxe o cabo de alimentação para desconectar.
- Se o cabo ou plugue de alimentação estiverem danificados ou se a tomada elétrica estiver solta, não use a lavadora. (Se o cabo de alimentação estiver danificado, deve ser substituído pelo fabricante ou agente de assistência técnica.)



Observe o seguinte:

(A não observância pode causar incêndio ou choque elétrico.)

- Use uma única tomada elétrica com uma tensão correspondente aos valores nominais de sua lavadora. (O compartilhamento de uma tomada elétrica com outros dispositivos pode causar incêndio devido a superaquecimento.)
- Insira o plugue de alimentação na tomada elétrica de forma segura.
- Limpe regularmente o plugue de alimentação com um pano seco. (Se o plugue de alimentação acumular poeira, umidade, etc. pode danificar o isolamento e causar incêndio.)
- Se não houver intenção de usar a lavadora por um longo período de tempo ou quando efetuar a manutenção, assegure-se que desconecta o plugue de alimentação.

Conecte o fio terra. (A não observância pode causar choque elétrico caso ocorra um curto-circuito.)

- Assegure-se que solicita ao centro de assistência técnica que efetue o trabalho de conexão à terra.



Em caso de condições anormais ou avarias, deixe de usar imediatamente a lavadora e desconecte o plugue de alimentação. (A não observância pode causar fumaça, incêndio ou choque elétrico.)

Exemplos de condições anormais e avarias:

- Mesmo que você ligue a lavadora, esta não funciona.
- O plugue de alimentação está sujo ou molhado.
- É audível um ruído anormal durante o uso.
- Existe um cheiro a queimado.

(Contate imediatamente o centro de assistência técnica para verificação e reparo.)

Precauções de segurança (continuação)

Para evitar vazamentos de água, ferimentos ou outros danos



CUIDADO



Não lave, enxágue ou centrifugue lençóis ou roupas à prova d'água. (Isto pode causar uma forte vibração e queda durante o programa de centrifugação. Pode danificar a lavadora, a parede, o pavimento, a roupa ou outros objetos. Podem ocorrer vazamentos de água.)

- Capas de chuva, roupas de sauna, roupas isotérmicas, capas de fraldas, sacos de dormir, vestuário de esqui, capas de bicicletas ou outros artigos semelhantes, encerados, etc.

Não efetue o seguinte:

- Não coloque as mãos ou os pés debaixo da lavadora. (Existe um mecanismo rotativo debaixo da lavadora que pode causar ferimentos.)
- Não suba ou coloque qualquer objeto pesado sobre a lavadora. (Isto pode deformar ou danificar a lavadora. Existe o risco de ferimentos.)
- Não encha diretamente o cesto com água quente a 50 °C ou mais, nem conecte a lavadora a um aquecedor de água. (Isto pode deformar ou danificar as peças de plástico. Pode ocorrer curto-circuito ou choque elétrico.)



Observe o seguinte:

(A não observância pode causar vazamentos de água.)

- Verifique as conexões da mangueira abrindo a torneira de água antes de qualquer tipo de uso.
- Assegure-se que fecha a torneira após o uso.

Cuidados de uso

- Não adicione demasiado sabão. (Isto causa um enxágue insuficiente ou a espuma pode transbordar e molhar o chão.)
- Não coloque roupa em excesso. Limite a carga a um nível abaixo do anel de balanceamento. (Se não o fizer, poderá rasgar a roupa ou danificar os componentes de resina da lavadora.)
- Não coloque objetos na lavadora durante o uso. (Isto fará vibrar os objetos que acabarão por cair. Pode ocorrer uma avaria.)
- Não coloque uma televisão, um rádio ou outro dispositivo eletrônico próximo à lavadora. (Isto causará a distorção das imagens e a criação de ruído.)
- Não coloque magnetos nem objetos magnéticos na lavadora. (Pode ocorrer uma avaria.)
- Se o sabão ou o amaciante entrar em contato com a lavadora (especialmente, a tampa ou o painel de controle), limpe-a imediatamente com uma toalha bem torcida ou outro pano semelhante. (Se não o fizer, as informações impressas serão apagadas, as peças de resina ficam danificadas e as peças metálicas ficam corroídas.)
Preste especial atenção quando usar sabão líquido concentrado. Se as peças de resina entrarem em contato com o sabão, pode causar rachaduras nas peças.
- Não cubra diretamente a lavadora com uma capa de cloreto de vinila. (Isto danifica a superfície da lavadora.)
- Não vaporize pesticidas, produtos para cabelo, desodorantes ou outros líquidos semelhantes. (Isto pode causar avarias ou danos na lavadora.)

Para clientes que adquiriram a NA-F160B3/NA-F140B3:

As ilustrações do presente manual são da NA-FS160P3/NA-FS160G3. Embora estes modelos sejam diferentes, suas operações básicas são idênticas.

Nome das peças/acessórios

Aparelho

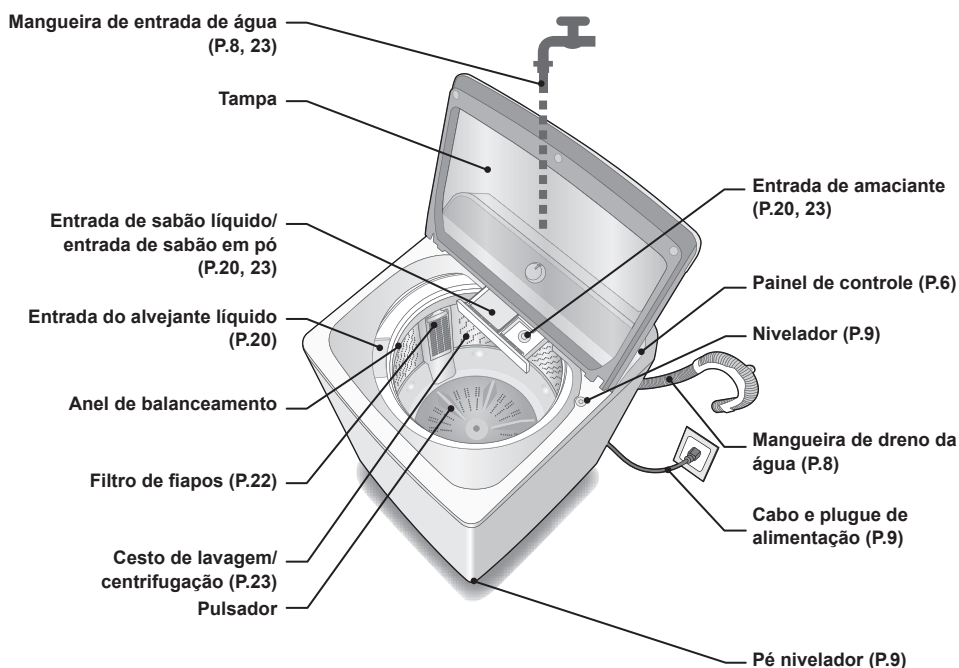

Acessórios

1 dispenser sabão líquido

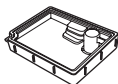

1 Mangueira de entrada de água

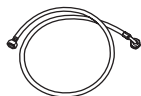

1 acessório para lavagem super delicada

(somente NA-FS160P3 NA-FS160G3 NA-F160B3)

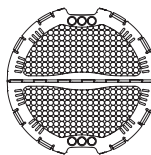

- Se os acessórios estiverem danificados, contate o centro de assistência técnica.

Nome das peças/acessórios (continuação)

Painel de controle

NA-FS160P3 NA-FS160G3

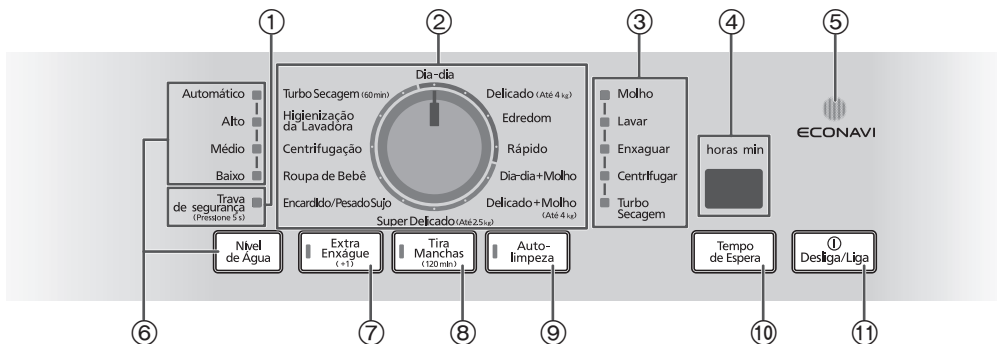

NA-F160B3

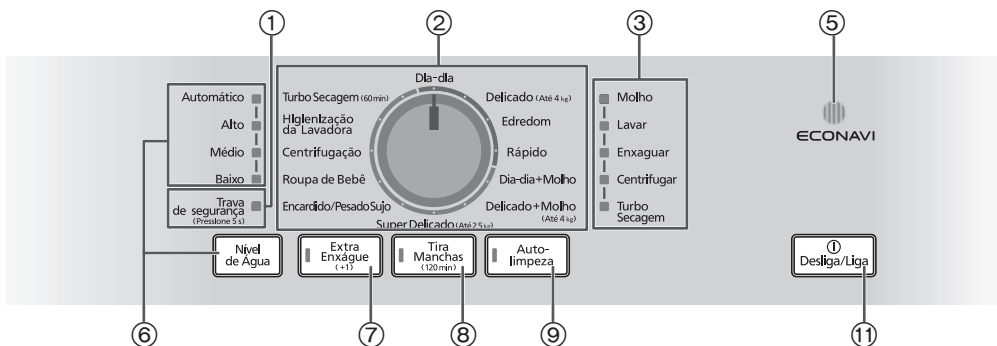

NA-F140B3

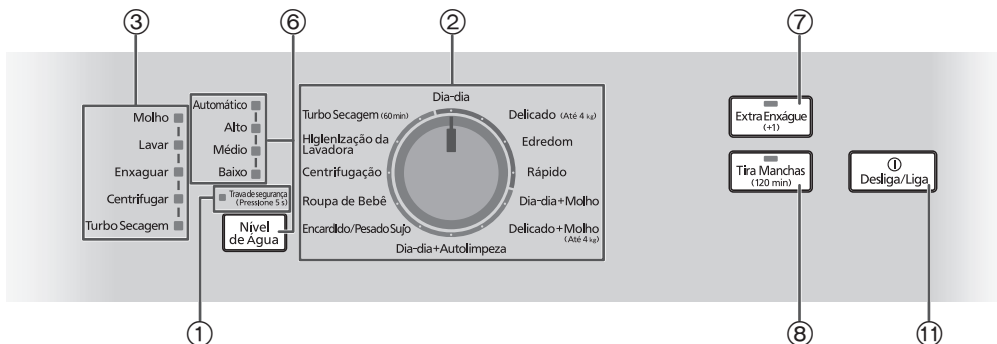

① **Trava de segurança (consulte abaixo)**

② **Seleção do programa (P.12)**

Pode selecionar um programa adequado à quantidade ou tipo de roupa ou ao nível de sujeira e de manchas.

Gire o botão para selecionar o programa desejado.

③ **Indicador de progresso**

Pisca indicando o programa em progresso.

④ **Visor de tempo**

horas	A hora de fim de um programa é exibida quando você pressiona o botão [Tempo de Espera]. (P.11)
min	O tempo restante é exibido durante um programa. Qualquer tempo que exceda os 99 minutos é exibido no formato "--".

⑤ **ECONAVI (P.18)**

⑥ **Nível de Água (P.11, 21)**

A configuração pode ser modificada conforme as suas preferências.

Pressione o botão [Nível de Água] repetidamente até acender o indicador de nível de água desejado.

⑦ **Extra Enxágue (P.11)**

⑧ **Tira Manchas (P.11)**

⑨ **Autolimpeza (P.14)**

⑩ **Tempo de Espera (P.11)**

⑪ **Desliga/Liga**

Liga/desliga a lavadora.

- A lavadora desliga automaticamente no fim de um programa.
- Desliga automaticamente se você não iniciar um programa em um período de 10 minutos após a ligação.

Trava de segurança

- Este é um modo de emergência para prevenir que crianças se afoguem caindo dentro do cesto cheio de água.
- Se você abrir a tampa com a lavadora em operação e o cesto estiver cheio de água, a lavadora entrará em pausa e serão emitidos bipes de aviso. **Quando tal acontecer, verifique imediatamente se existe algum problema.**
- Se a tampa permanecer aberta por mais de 10 segundos, será indicado um erro (P.26), a lâmpada da trava de segurança piscará e a água será drenada.

■ Como ativar/cancelar o modo

Antes de começar

- Feche a tampa.
- Não é possível ativar ou cancelar a trava de segurança com a tampa aberta.
- Ligue a lavadora.

Mantenha o botão [Nível de Água] pressionado por mais de 5 segundos.

- Quando a trava de segurança estiver ativada, ouvirá dois bipes breves e a lâmpada da trava de segurança acende-se.
- Quando a trava de segurança for cancelada, ouvirá dois bipes breves duas vezes e a lâmpada da trava de segurança apaga-se.

Nota

- NA-FS160P3 NA-FS160G3
- Quando a trava de segurança estiver a ser ativada, a indicação "CL" é mostrada por 2 segundos no visor de tempo sempre que você ligar a lavadora.

Instalação

- A menos que a lavadora seja instalada e inspecionada de acordo com as presentes instruções de instalação, a Panasonic não se responsabiliza por quaisquer acidentes ou danos causados.
- Assegure-se que solicita ao centro de assistência técnica ou a um contratado que efetue o trabalho de instalação. Deve agir com cuidado se decidir instalar a lavadora você mesmo.

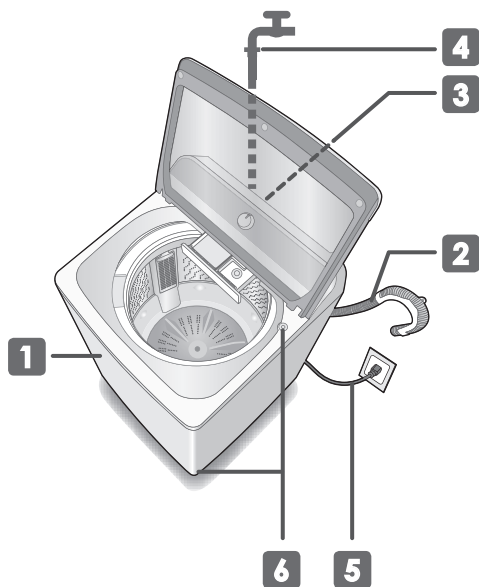

1 Verifique o local de instalação.

- **Não instale a lavadora nos seguintes locais:**
 - Em locais molhados ou úmidos
 - Em locais expostos à luz solar
 - Em locais sujeitos a temperaturas negativas
 - Em locais irregulares ou instáveis
 - Em locais escorregadios, como pavimentos ladrilhados
- **O local de instalação deve ter uma largura mínima de 84 cm.**
Deixe uma distância mínima de 10 cm nas partes laterais, superior e posterior da lavadora.

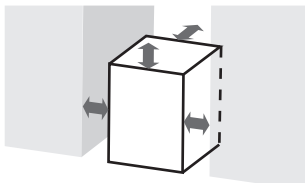

- **Não obstrua a abertura da base com um objeto, como por exemplo, um tapete.**

2 Instale a mangueira de dreno da água.

Instale a extremidade da mangueira de dreno da água a uma altura de 0,7 m a 1,1 m.

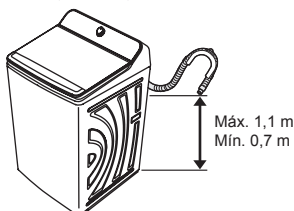

- **Instale de modo a que a extremidade da mangueira de dreno da água não fique mergulhada em água.**

3 Conecte a mangueira de entrada de água à lavadora.

Encaixe a extremidade da mangueira de entrada de água fornecida com um cotovelo no parafuso da válvula de entrada de água da parte posterior da lavadora e aperte a porca no sentido horário com a mão.

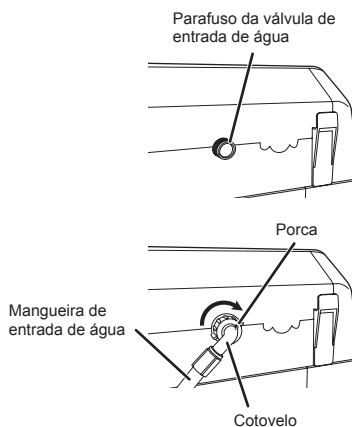

- **Assegure-se que o cotovelo não está instável ou solto.**

4 Conecte a mangueira de entrada de água à torneira da água.

Encaixe a outra extremidade da mangueira de entrada de água conectada à lavadora diretamente na torneira e aperte a porca no sentido horário com a mão.

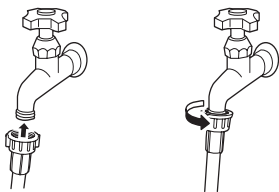

- Abra a torneira da água para verificar se existe vazamento de água na válvula de entrada de água da lavadora ou na própria torneira.

5 Conecte o cabo de alimentação e o fio terra.

- Se existir um terminal de aterramento: Ligue o cabo de alimentação a uma tomada CA de 3 pinos.

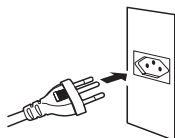

- Se não existir um terminal de aterramento:



- Não conecte o fio terra a um tubo de gás ou água, ao circuito de aterramento de um telefone ou a um para-raios ou ao circuito de aterramento de outro produto protegido por um disjuntor de fuga para terra.
- Quando alterar o local da instalação ou mudar para outro local, efetue novamente o trabalho de conexão à terra.

6 Verifique se a lavadora está nivelada.

Quando a instalação estiver concluída, observe o nivelador da lavadora para se assegurar que esteja nivelada.

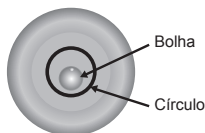

- Se a bolha estiver no interior do círculo ao centro do nivelador, a lavadora está nivelada.
- Se a bolha não estiver no interior do círculo ao centro do nivelador, use o pé nivelador na parte da frente do lado direito da base da lavadora para corrigir a posição.

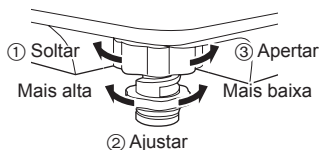

Nota

- Para evitar vazamentos de água:
 - Aperte as porcas com firmeza.
 - Não dobre excessivamente a mangueira de entrada de água. (Isto causará rupturas na mangueira.)
- Devem ser usados os novos conjuntos de mangueiras fornecidos com o aparelho. Os antigos não devem ser reutilizados.
- Em caso de danos na mangueira de dreno da água, na mangueira de entrada de água ou em qualquer outro componente da lavadora, contate o centro de assistência técnica.

Lavagem

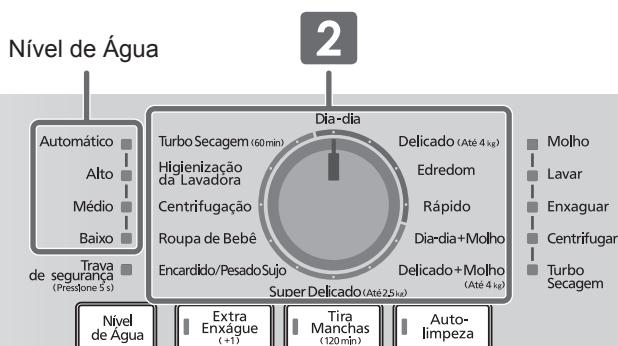

Antes de começar



- Carregue a roupa no cesto, feche a tampa e abra a torneira da água.

1 Pressione .

2 Gire o botão para selecionar um programa. (P.12)

- A lavadora começa a funcionar 5 segundos após o fechamento da tampa.
- A lavadora mede a carga da roupa agitando-a sem água e o indicador de nível de água acende-se.



- ▶ Adicionar um enxágue extra (P.11)
- ▶ Providenciar um tempo de molho (P.11)
- ▶ Definir a função de Autolimpeza (P.14)
- ▶   Definir a hora de fim (P.11, Tempo de espera)
- ▶ Selecionar o nível de água (P.11)

3 Abra a tampa e adicione sabão na entrada de sabão líquido ou na entrada de sabão em pó em um quantidade adequada ao nível de água.

- Se usar amaciante, adicione-o na entrada do amaciante.

- ▶ Acerca do sabão (P.20)

4 Feche a tampa.

O programa está concluído quando a lavadora emite um bipe. (P.15)
Feche a torneira da água e retire a roupa.

Nota

- Depois de iniciar um programa, não é possível alterá-lo. Para alterar o programa, desligue e ligue a lavadora e defina novamente as configurações do programa.
- Afim de prevenir uma possível quebra do vidro, por favor evite movimentos bruscos ao abrir e fechar a tampa.

Visor de tempo (P.7)

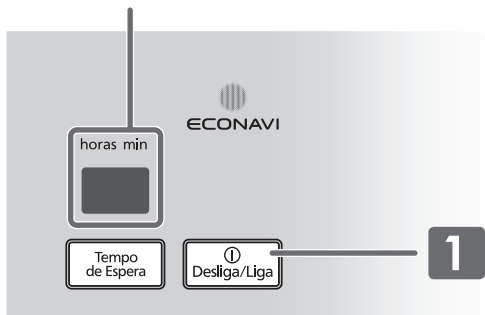

Customizar as configurações

É possível customizar as seguintes configurações:

- Número de enxágues
- Tempo de molho
- Nível de água

■ Adicionar um enxágue extra

É possível adicionar um enxágue extra.

Depois de selecionar um programa no passo 2 da página 10, pressione o botão [Extra Enxágue] para ligar a lâmpada.

■ Providenciar um tempo de molho

Antes da fase de lavagem, a lavadora coloca a roupa de molho em água com sabão durante 120 minutos.

Depois de selecionar um programa no passo 2 da página 10, pressione o botão [Tira Manchas] para ligar a lâmpada.

■ Selecionar o nível de água

Depois de o nível de água se acender no passo 2 da página 10, pressione o botão [Nível de Água] repetidamente até acender o indicador de nível de água desejado.

Nota

- Não é possível operar os botões [Extra Enxágue] e [Tira Manchas] depois de iniciar um programa.
- Algumas configurações podem não estar disponíveis, dependendo do programa. (P.12–14)

NA-FS160P3 NA-FS160G3

Função de tempo de espera

É possível selecionar a hora de fim de um programa entre 2 a 24 horas a partir de seu início.

Depois de selecionar um programa no passo 2 da página 10, pressione o botão [Tempo de Espera] e selecione a hora de fim (horas).

- A hora é mostrada no visor de tempo.
- O tempo aumenta em uma hora cada vez que pressiona o botão.

■ Verificar os detalhes de definição

Pressione o botão [Tempo de Espera] quando o temporizador estiver definido.

- Serão exibidos a configuração de extra enxágue, a configuração de tira manchas, o nível de água e a hora de fim.











■ Cancelar ou modificar a hora de fim

Pressione o botão [Desliga] para desligar a lavadora e repita as operações do passo 1 da página 10.

Nota

- Todos os indicadores, lâmpadas e visores, com exceção das “horas” do visor de tempo e o visor ECONAVI, se desligam 2 minutos após o fechamento da tampa.
- Não é possível alterar o programa, mesmo que gire o botão com a função de tempo de espera ativada.
- A hora de fim pode exceder o tempo programado devido às condições de entrada e dreno da água.
- Não é possível selecionar um tempo mais curto que o tempo necessário ao programa.
- Esta função pode não estar disponível, dependendo do programa. (P.12)

Guia de programas

Programa	Roupas apropriadas	Nível de Água (L)
Dia-dia Use este programa para lavagens diárias.	Artigos de algodão, linho e mistura de algodão ex.:   Camisetas Roupa íntima	Automático
Dia-dia+Molho Este programa coloca a roupa de molho em água com sabão durante um determinado período de tempo antes da fase de lavagem, permitindo que esta absorva completamente o sabão. O processo facilita a remoção de manchas.	 Toalhas	Automático
Delicado (P.16) Use este programa para lavar suavemente roupa delicada, vestuário sofisticado e outras peças de roupa semelhantes.	Lãs, roupa íntima, etc. ex.:   Pulôveres Rendas ou roupa com bordados	Médio
Delicado+Molho (P.16)		Médio
NA-FS160P3 NA-FS160G3 NA-F160B3 Super Delicado (P.17)		Médio
Edredom (P.18)	Roupa de cama grande ex.:   Cobertores Lençóis	Alto
Rápido	Roupa pouco suja ou pequenas quantidades de roupa	Automático
Encardido/Pesado Sujo Este programa aumenta as fases de lavagem e de centrifugação e enxagua a roupa com água extra, facilitando a remoção de manchas.	Roupa muito suja ex.:   Meias Roupa esportiva	Automático
Roupa de Bebê	Roupa para pele sensível ex.:  Roupa de bebê	Médio

- Estes níveis padrão de água podem ser substituídos por outros níveis pretendidos. (P.11)
- Os tempos necessários incluem o tempo de enchimento e o tempo de drenagem e podem se tornar mais longos dependendo da pressão de alimentação de água, das condições de drenagem, da quantidade de roupa e de outras condições.

Configuração padrão						Observações
Tempo de molho* (min)	Lavar (min)	Enxaguar (tempo)	Centrifugar (min)	Tempo necessário (aprox., min)		
				NA-FS160P3/ NA-FS160G3	NA-F160B3/ NA-F140B3	
—	7 ~ 10	2	6	52 ~ 65		
60	7 ~ 10	2	6	113 ~ 125		
—	6	2	1	52		<ul style="list-style-type: none"> O nível de água é fixado em "Médio". A função de tempo de espera é desativada.
60	6	2	1	112		<ul style="list-style-type: none"> O nível de água é fixado em "Médio". A função de tempo de espera é desativada.
—	12	2	1	57	44	
—	12	2	5	76		
—	6	1	6	38 ~ 47		<ul style="list-style-type: none"> Se usar o programa "Tira Manchas", este muda o nível de água para "Alto", o tempo de molho para 150 minutos, a duração da fase de centrifugação para 26 minutos e o tempo necessário para 210 minutos.
—	12 ~ 18	2	6	63 ~ 79		
—	12	2	6	67		

* O pulsador gira durante os primeiros 3 minutos para dissolver totalmente o sabão. Após esta operação, o pulsador gira e para periodicamente para molhar a carga.

- ▶ **NA-F140B3** Programa "Dia-dia+Autolimpeza" (P.14)
▶ Programa "Centrifugação" (P.19) / Programa "Higienização da Lavadora" (P.23) / Programa "Turbo Secagem" (P.19)

Guia de programas (continuação)

Possíveis combinações de funções

●: possível —: impossível

Programa	Extra Enxágue (P.11)	Tira Manchas (P.11)	Autolimpeza (consulte abaixo)
Dia-dia	●	—	●
Dia-dia+Molho	●	●	●
Delicado	—	—	—
Delicado+Molho	—	●	—
NA-FS160P3 NA-FS160G3 NA-F160B3 Super Delicado	—	—	—
Edredom	●	—	—
Rápido	—	●	●
Encardido/Pesado Sujo	●	●	●
Roupa de Bebê	●	—	●

Função de Autolimpeza

A autolimpeza elimina a acumulação de espuma de sabão, gordura e outros resíduos que causam mofo preto nos componentes internos do cesto durante a fase final do programa de enxágue.

Uma vez que a Autolimpeza não adiciona água extra, não aumenta a quantidade de água que é usada.

A acumulação de espuma de sabão e outros resíduos removidos com a Autolimpeza não passará para a roupa.

NA-FS160P3 NA-FS160G3 NA-F160B3

Depois de selecionar um programa no passo 2 da página 10, pressione o botão [Autolimpeza] para ligar a lâmpada.

- É possível ativar/cancelar a função ligando/desligando a lâmpada.
- Não é possível ativar/cancelar a função durante um programa.
- Não é possível executar a Autolimpeza por si só.
- Depois de ativada a Autolimpeza, a configuração fica armazenada mesmo depois de desligar a lavadora. A função será aplicada a programas posteriores.

NA-F140B3

Gire o botão para selecionar o programa [Dia-dia+Autolimpeza] no passo 2 da página 10.

- Este ciclo efetua a "Autolimpeza" em conjunto com o programa "Dia-dia". Além da "Autolimpeza", o conteúdo do programa (P.12) e as possíveis combinações de funções (consulte acima) são idênticos aos do programa "Dia-dia".

Nota

- A Autolimpeza prolonga o tempo de lavagem em aproximadamente 1 minuto.
- É possível que alguns resíduos não sejam removidos com a Autolimpeza, dependendo de sua persistência e do tipo. Em caso de mofo preto e problemas de odor, execute o programa "Higienização da Lavadora" usando alvejante à base de cloro para uso em roupa. (P.23)

Preparar a roupa

Antes da lavagem, leia a etiqueta para verificar se pode lavar a peça de roupa na lavadora.

■ Separar a roupa

- Lave separadamente as seguintes peças de roupa
 - Roupa de cor ou roupa que perde facilmente a cor
 - Toalhas e outras peças que produzem fiapos
- Coloque a roupa íntima delicada e os artigos mais pequenos em uma rede de lavagem
 - Sutiãs e meias
 - Roupa com renda ou lingerie

■ Efetue a pré-lavagem de peças de roupa parcialmente sujas

- Manchas nos colarinhos, mangas
 - Aplique sabão para colarinhos e mangas antes da lavagem
- Pequenas manchas
 - Aplique sabão para manchas ou alvejante à base de oxigênio antes da lavagem
- Lamas
 - Aplique sabão para manchas parciais ou sabão de banho e esfregue com as mãos antes da lavagem

■ Verificar a roupa

- Aperte os botões e os zíperes
- Ate as fitas e outros acessórios semelhantes
- Vire as roupas que perdem pelo facilmente do avesso
- Retire as peças metálicas, as moedas e outros acessórios semelhantes
- Com uma escova, limpe os pelos de animais de estimação, os cabelos, a areia e outros objetos estranhos

■ Ordem de carregamento da roupa no cesto

Carregue primeiro as peças de roupa volumosas ou roupas que flutuam na água

■ Peso aproximado da roupa

Peso aproximado por artigo (os números variam consoante os materiais usados).

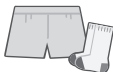
600 g	Casaco		300 g	Toalha de banho (100% algodão)	
500 g	Lençol (100% algodão) Pijamas (100% algodão)		200 g	Camisa (tecido misto) Blusa	
400 g	Pulôver Saia (fibra química) Calças		50 g	Par de meias (tecido misto) Cueca boxer (100% algodão)	

■ Bipes de fim-de-ciclo

- A lavadora emite um bipe no fim do programa. Os bipes podem ser desligados.

■ Como cancelar/ativar os bipes de fim-de-ciclo

Quando a lavadora está desligada:

Pressione o botão [Desliga/Liga] ao mesmo tempo que pressiona o botão [Extra Enxágue] e mantenha-os pressionados durante 3 segundos ou mais.

- Quando o bipe de fim-de-ciclo for desligado, serão emitidos dois bipes breves.
- Quando o bipe de fim-de-ciclo for ligado, serão emitidos dois bipes breves duas vezes.

Lavagem de roupa delicada

Lave suavemente roupa delicada, vestuário sofisticado e outras peças de roupa semelhantes. (Este programa difere da limpeza a seco, que usa um solvente químico.)

- A quantidade de roupa que pode ser lavada de cada vez é 4 kg ou menos.
- Use um sabão líquido neutro (para fio de lã).

Antes de começar

- Carregue a roupa horizontalmente no cesto, feche a tampa, abra a torneira da água e ligue a lavadora.

Como carregar roupas delicadas

- **Estenda as peças de roupa umas sobre as outras de forma a carregá-las horizontalmente**

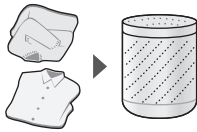

- **Efetue o seguinte com antecedência:**

- Vire as roupas que atraem fiapos do avesso.
- Aplique sabão sem agente fluorescente nas manchas de gordura, poeira e sujidade em colarinhos, mangas e outras zonas semelhantes, e esfregue ligeiramente com uma escova de cerdas macias para limpar.
- Amarre as pregas com um fio.
- Envolve os botões de cor escura.

▶ Assegure-se também que verifica a seção “Preparar a roupa” (P.15)

1 Gire o botão para selecionar o programa “Delicado” ou “Delicado+Molho”.

2 Abra a tampa, adicione sabão na entrada de sabão líquido em um quantidade adequada ao nível de água e feche a tampa.

- Acerca do sabão (P.20)
- O programa está concluído quando a lavadora emite um bipe.

Nota

- Não é possível lavar produtos de couro e seda.
- Não use alvejante.
- Remova a roupa e seque-a logo que o programa tiver terminado. (Se não o fizer, pode causar enrugamento e transferência de cores.)

Como secar roupas delicadas

- **Roupa que pode ficar amarrotada (camisas, blusas, calças, etc.)**

Seque em cabides



Envolve uma toalha em torno do cabide para adaptar a largura do ombro



(Não pendure as peças de malha para as secar.)

- **Malharia**

- Com ponto largo
→ Secar na horizontal

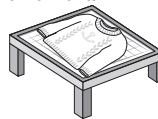

- Outros tipos de malharia
→ Seque no varal



- **Para evitar descoloração e vincos**

- Seque as peças de cor clara, a roupa branca, as lãs e a roupa sintética à sombra.
- Com a palma da mão, alise os vincos das malhas ou dos novos materiais sintéticos para lhes devolver a forma antes da secagem.

Lavagem com o programa “Super Delicado”

Este programa lava a roupa usando o acessório para lavagem super delicada colocado no fundo do cesto a fim de evitar que entre em contato direto com o pulsador. O programa pode lavar roupa de forma ainda mais delicada que o programa “Delicado”.

Peças de roupa que requerem um cuidado especial, especialmente as peças de lã são apropriadas para este programa.

- A quantidade de roupa que pode ser lavada de cada vez é 2,5 kg ou menos.
- Use um sabão líquido neutro (para fio de lã).

Antes de começar

- Coloque o acessório para lavagem super delicada no cesto, carregue a roupa no acessório, feche a tampa, abra a torneira da água e ligue a lavadora.

Como colocar o acessório para lavagem super delicada

- 1 **Segure o acessório para lavagem super delicada conforme ilustrado e coloque-a na horizontal de modo a que os dois entalhes fiquem alinhados com as partes A e B do cesto.**

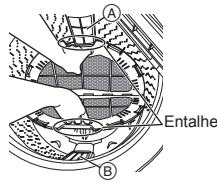

- 2 **Empurre as oito linguetas C da borda até encaixarem no local.**

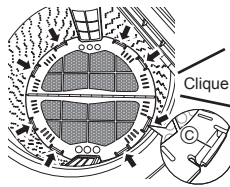

■ Para remover o acessório para lavagem super delicada

Insira os dedos nos três orifícios de cada lado do acessório para lavagem super delicada e puxe-o para dentro dobrando-o pelo centro para remover as oito linguetas do cesto.

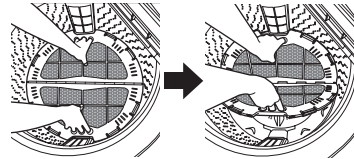

- 3 **Estenda as peças no horizontal na acessório para lavagem super delicada.**

1 Gire o botão para selecionar o programa “Super Delicado”.

2 Abra a tampa, adicione sabão na entrada de sabão líquido em um quantidade adequada ao nível de água e feche a tampa.

- Acerca do sabão (P.20)
- O programa está concluído quando a lavadora emite um bipe. Remova o acessório para lavagem super delicada.

Lavagem de cobertores

É possível lavar cobertores ou lençóis feitos com 100% de fibra sintética ou 100% de algodão.

- A quantidade de roupa que pode ser lavada de cada vez é 4,2 kg ou menos.
- É recomendável usar um sabão líquido.

Antes de começar

- Carregue o cobertor no cesto, feche a tampa, abra a torneira da água e ligue a lavadora.

1 Gire o botão para selecionar o programa “Edredom”.

- Alterar o nível de água (P.7)
Nível de água selecionável: Alto/Médio
- Definir a hora de fim (P.11)

2 Abra a tampa, adicione sabão em um quantidade adequada ao nível de água e feche a tampa.

- Acerca do sabão (P.20)
- O programa está concluído quando a lavadora emite um bipe.

ECONAVI

Durante o programa “Dia-dia” ou “Dia-dia+Molho”, a lavadora otimiza o nível de água e o tempo de lavagem, com base na quantidade de roupa e na temperatura da água.

Descrição do visor de lâmpada



Intermittente: a lâmpada pisca desde o momento em que a água começa a encher o cesto até que a detecção da temperatura da água esteja concluída. A medição é iniciada logo que o cesto está cheio. O tempo necessário para medir a temperatura é 5 minutos.



Ativada: o ECONAVI está ativado. Se a temperatura da água medida atender à necessidade de temperatura, a lâmpada acende e permanece acesa até ao fim do programa.



Desativada: o ECONAVI não está ativado. Se as condições não atenderem às necessidades, o ECONAVI não inicia.

■ Ativar/Desativar o ECONAVI

① Quando a lavadora está ligada:

Gire o botão para selecionar o programa “Dia-dia”.

②

Pressione o botão [Tira Manchas] e mantenha-o pressionado durante 6 segundos ou mais.

Pressione o botão [Desliga/Liga] ao mesmo tempo que pressiona o botão [Tira Manchas] e mantenha-os pressionados durante 3 segundos ou mais.

Quando o ECONAVI está ativado, a lâmpada do ECONAVI acende-se.

Quando o ECONAVI está desativado, a lâmpada do ECONAVI apaga-se.

Nota

- O ECONAVI pode não operar corretamente quando o cesto tiver sido enchido com água antes de você começar a usar a lavadora.
- Mesmo quando o ECONAVI não está ativado, a lavadora funciona com a mesma sequência de fases.

Usando somente o programa de centrifugação

Pode optar por executar somente um programa de centrifugação. O programa necessita de aproximadamente 16 minutos para terminar.

Antes de começar

- Carregue a roupa no cesto, feche a tampa, abra a torneira da água e ligue a lavadora.

Gire o botão para selecionar o programa “Centrifugação”.

- O programa está concluído quando a lavadora emite um bipe.

Nota

- Se iniciar o programa de centrifugação com o cesto cheio de água, primeiro será efetuada a drenagem.
- A função de tempo de espera é desativada.

Turbo Secagem

O programa “Turbo Secagem” remove a umidade que permanece na roupa girando o cesto a alta velocidade. Com este programa, pode reduzir o tempo de secagem. (Esta secagem não aquece o ar.) Este programa foi projetado especificamente para roupa sintética.

A secagem necessita de aproximadamente 60 minutos.

Antes de começar

- Após o programa de secagem, desembarace as roupas no cesto, distribua-as uniformemente, feche a tampa e ligue a lavadora.

Gire o botão para selecionar o programa “Turbo Secagem”.

- O programa “Turbo Secagem” está concluído quando a lavadora emite um bipe.

Nota

- Dado que o programa “Turbo Secagem” é controlado pelo temporizador, termina independente da secagem. Se a roupa ainda estiver molhada, execute um programa adicional de “Turbo Secagem”.
- A roupa pode não ficar suficientemente seca, dependendo da carga, do tipo de roupa, da temperatura, da umidade e das condições de instalação da lavadora. (Como não é usado um aquecedor para esta função, alguns usuários podem sentir que a roupa está fria e não está seca.)
- A função de tempo de espera é desativada.

- ▶ Secagem do cesto (P.23)

Acerca do sabão em pó ou sabão líquido

Como adicionar sabão

1 Carregue a roupa no cesto e feche a tampa.







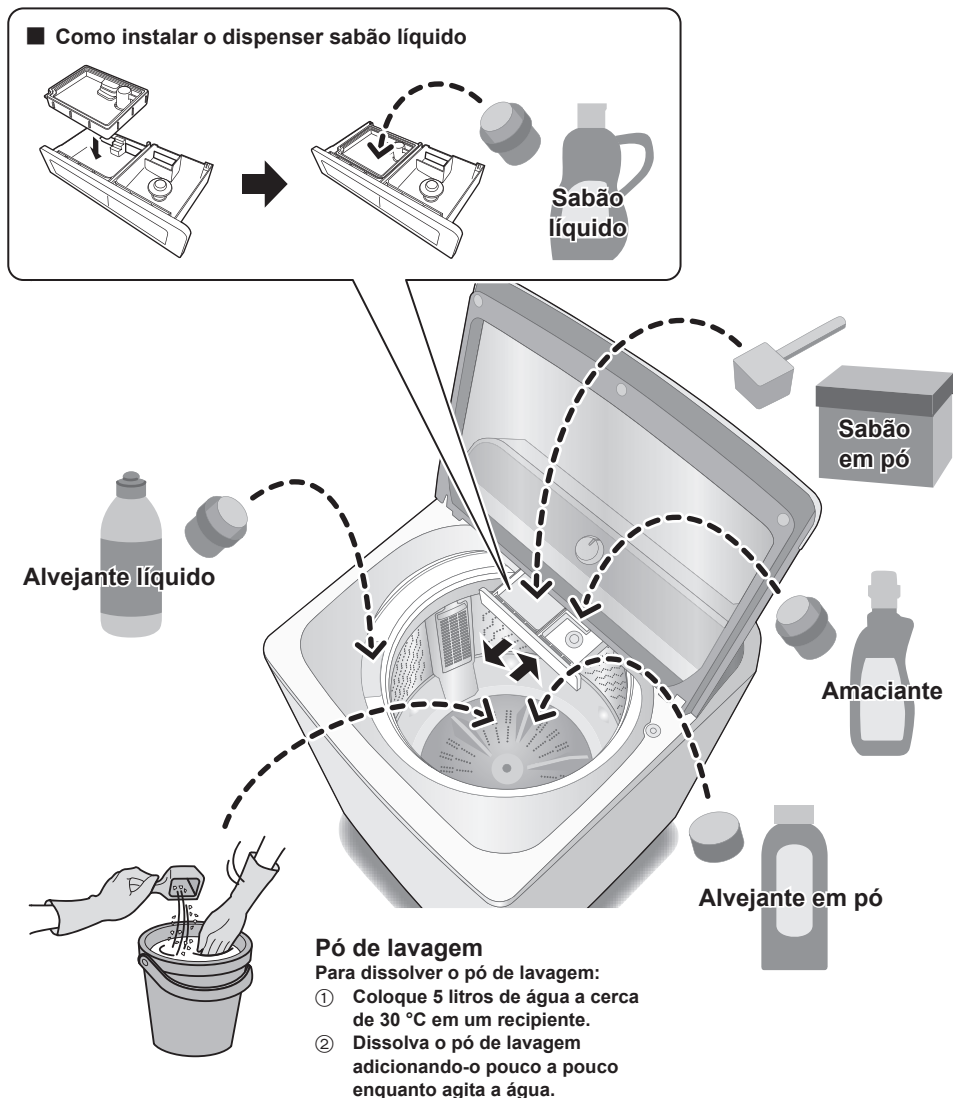



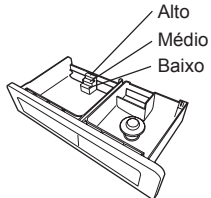

- A lavadora começa a medir a carga de roupa 5 segundos após o fechamento da tampa. Acende-se um indicador do nível de água para o nível de água apropriado à carga de roupa. (P.21)

2 Adicione sabão em um quantidade adequada ao nível de água.

(A localização do compartimento do sabão está ilustrada abaixo.)



Guia de dosagem (sabão/amaciante)

Padrões de iluminação dos indicadores de nível de água (L)			Quantidade de sabão em pó
NA-FS160P3/NA-FS160G3	NA-F160B3	NA-F140B3	
Automático 	Automático 	Automático 	
Alto  --- 98	Alto  --- 98	Alto  --- 95	
Médio  --- 72	Médio  --- 79	Médio  --- 75	
Baixo  --- 50	Baixo  --- 57	Baixo  --- 53	

Nível de água (L)	Quantidade de roupa (kg)			Sabão		Amaciante (ml)	
	NA-FS160P3/NA-FS160G3	NA-F160B3	NA-F140B3	Pó (g)	Líquido (ml)	Normal	Concentrado
						(20 ml para 30 L de água)	(6,6 ml para 30 L de água)
98	10~16	10~16	—	80 (Alto)	80	65	22
95	—	—	10~14		77	62	20
79	—	6~9	—	64 (Médio)	64	52	17
75	—	—	6~9		61	50	17
72	6~9	—	—		59	48	16
57	—	5 ou menos	—	40 (Baixo)	47	38	13
53	—	—	5 ou menos		43	35	12
50	5 ou menos	—	—		41	33	11

- Alguns sabão/amaciante têm seus métodos de uso próprios. Leia as instruções do sabão/amaciante.

Nota

- Antes de adicionar o sabão, o alvejante ou o amaciante, leia suas instruções e precauções com atenção.
- É recomendável usar sabão de baixo teor de espuma.
- Mantenha o nível de sabão e amaciante líquido abaixo da indicação "MAX" para evitar que vazem imediatamente.



Sabão em pó:

- Seque a entrada de sabão em pó se estiver molhada. (Se não o fizer, o sabão pode permanecer preso na mesma.)

Amaciante:

- O amaciante é adicionado automaticamente ao cesto no fim do ciclo de centrifugação.
- Dados que o amaciante solidifica facilmente, não o deixe na entrada de amaciante durante um longo período de tempo (12 horas ou mais).

Alvejante em pó:

- Quando usar a função de tempo de espera, envolva o alvejante em torno de um artigo branco antes de o adicionar ao cesto para evitar a descoloração da outra roupa.

Pó de lavagem:

- Para evitar que o pó de lavagem endureça ou fique colado, misture-o bem e dissolva-o.
- Assegure-se que enxagua muito bem a roupa. (Se a roupa não for bem enxaguada, poderá ficar amarelada ou absorver o odor do sabão.)
- Não adicione sabão em excesso ou adicione-o diretamente na água a baixa temperatura. (Caso contrário, o sabão pode não dissolver completamente ou a espuma do sabão pode aderir ao interior da mangueira ou do cesto. A espuma do sabão pode flutuar e manchar a roupa.)

Manutenção

Filtro de fiapos (Após cada uso)

- ① **Segure o topo do filtro para o soltar.**



- ② **Abra o filtro de fiapos e remova os fiapos.**

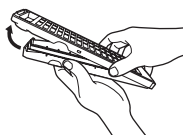

- Se os fiapos forem persistentes, enxágüe o filtro.

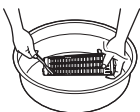

- ③ **Feche o filtro de fiapos e recolque-o no lugar.**



Nota

- Não use a lavadora sem o filtro. (Esta ação danifica a roupa.)
- Quando o filtro estiver rompido, adquira um filtro de substituição no centro de assistência técnica.

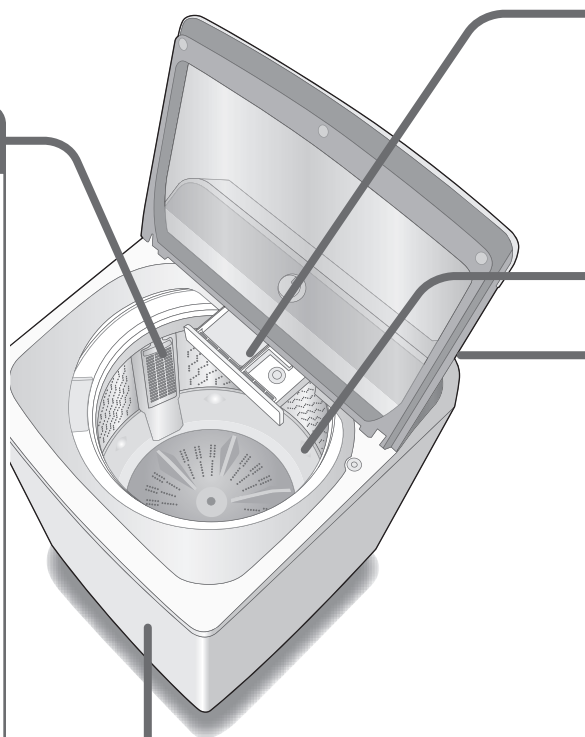

Aparelho

Limpe o aparelho com um pano macio.

Se a sujeira for excessiva, limpe com um sabão de lavar louça suave. (Não use produtos de limpeza abrasivos, diluente, benzina, álcool, querosene, etc. nem aplique água diretamente no aparelho.)

Gaveta de sabão e amaciante/ Dispenser sabão líquido

Remova e enxágue a gaveta.

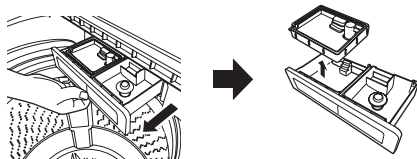

Filtro de entrada de água

(Quando a pressão da água é baixa)

Desconecte a mangueira de entrada de água e limpe o filtro da entrada de água com uma escova de dentes.

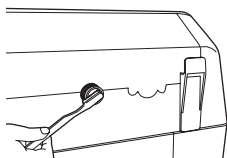

• Desconectar a mangueira de entrada de água:

Assegure-se que segue o procedimento descrito abaixo. Caso contrário, a água sairá.

- ① **Feche a torneira da água.**
- ② **Pressione o botão [Liga] para ligar a lavadora.**
- ③ **Feche a tampa.**
 - A lavadora começa a funcionar 5 segundos mais tarde.
- ④ **Aguarde alguns segundos após o funcionamento da máquina e pressione o botão [Desliga] para a desligar.**
- ⑤ **Desconecte a mangueira de entrada de água da lavadora.**

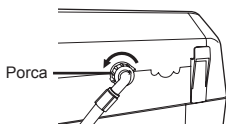

- Quando a limpeza estiver concluída, reconecte a mangueira de entrada de água à lavadora. (P.8)

Prevenção de mofo e odores

■ Secagem do cesto

(Cerca de uma vez por semana)

Não coloque roupa.

- ① **Feche a tampa e pressione o botão [Liga] para ligar a lavadora.**
- ② **Gire o botão para selecionar o programa “Turbo Secagem”.**

■ Limpeza do cesto com o programa “Higienização da Lavadora”

O programa “Higienização da Lavadora” limpa o cesto repetindo 4 minutos de molho e 1 minuto de agitação. O programa necessita de aproximadamente 2,5 horas para terminar.

Para evitar o desenvolvimento de mofo preto causado pelo uso prolongado do cesto, limpe-o com alvejante à base de cloro de uso na roupa. (É recomendável efetuar a limpeza todos os meses.)

Não coloque roupa.

- ① **Feche a tampa e abra a torneira da água.**
- ② **Pressione o botão [Liga] para ligar a lavadora.**
- ③ **Gire o botão para selecionar o programa “Higienização da Lavadora”.**

Configurações do programa “Higienização da Lavadora” (não é possível customizar as configurações):

Nível de Água: Alto

Molho: 60 min.

Lavar: 3 min.

Enxaguar: 3 vezes

Centrifugar: 3 min.

- ④ **Quando o enchimento de água estiver concluído, abra a tampa para interromper o programa e adicione alvejante à base de cloro de uso na roupa ao cesto. (Aproximadamente 200 ml)**
- ⑤ **Feche a tampa.**

Nota

- A função de tempo de espera e a função de Autolimpeza estão desativadas durante o programa de “Higienização da Lavadora”.
- Não use alvejante à base de oxigênio nem alvejante à base de cloro na cozinha.

Solução de problemas

Antes de solicitar o serviço de assistência técnica, efetue as verificações seguintes. Se o problema persistir, consulte o centro de assistência técnica para obter instruções.

	Problema	Pontos de verificação
Aparelho	A lavadora não liga.	<ul style="list-style-type: none"> Ocorreu alguma falha de energia? Você pressionou o botão [Liga]? O plugue de alimentação está bem conectado? O fusível de alimentação está queimado ou o disjuntor desligado?
	Os botões não funcionam.	<ul style="list-style-type: none"> Depois de iniciar um programa, não é possível alterá-lo, mesmo que gire o botão. Não é possível operar os botões [Extra Enxágue], [Tira Manchas] e [Autolimpeza] depois de iniciar um programa. Você pode operar o botão [Nível de Água] até ao fim da fase de lavagem de um programa. Para alterar as configurações, desligue e ligue a lavadora. (P.11)
	Existe um ruído ou uma vibração anormal.	<ul style="list-style-type: none"> Não coloque a lavadora em uma superfície irregular ou instável. (P.8) As roupas estão desequilibradas? → Abra a tampa, redistribua-as e feche a tampa para reiniciar o programa.
Programa de lavagem	A água não é fornecida. A pressão da água é baixa.	<ul style="list-style-type: none"> A torneira da água está aberta? O fornecimento de água foi cortado? O filtro da entrada de água está obstruído? (P.23) → Limpe o filtro da entrada de água.
	O nível de água é muito alto para a quantidade de roupa que está sendo lavada.	<ul style="list-style-type: none"> Se carregar roupa já molhada ou se o cesto tiver sido enchido com alguma água antes de iniciar o programa, o nível de água pode aumentar. → Pressione o botão [Nível de Água] repetidamente para modificar o nível de água. (P.11)
	O nível de água é muito baixo para a quantidade de roupa que está sendo lavada.	<ul style="list-style-type: none"> Roupas leves de tecido sintético ou misto podem reduzir o nível de água. → Pressione o botão [Nível de Água] repetidamente para modificar o nível de água. (P.11)
	A água começa a encher o cesto no meio do programa de lavagem.	<ul style="list-style-type: none"> Quando o nível de água diminuir, o cesto será abastecido automaticamente. O cesto pode ser abastecido automaticamente quando a quantidade de roupa for grande.
Programa de enxágue	Quando é iniciado o programa de enxágue, a água não enche o cesto.	<ul style="list-style-type: none"> Se o cesto estiver vazio, será abastecido após o programa de centrifugação. Se o cesto estiver cheio, será primeiro drenado.
Programa de centrifugação	Durante a centrifugação, inicia-se subitamente um processo de enxágue.	<ul style="list-style-type: none"> Se a roupa estiver desequilibrada, a lavadora inicia automaticamente um programa de enxágue para a equilibrar. → Tente carregar as roupas uniformemente.
Programa Turbo Secagem	Não seca bem.	<ul style="list-style-type: none"> Você carregou roupa que não é feita de fibras sintéticas? (P.19) Dado que o programa "Turbo Secagem" é controlado pelo temporizador, termina independente da secagem. → Se a roupa ainda estiver molhada, execute um programa adicional de "Turbo Secagem". (P.19)

	Problema	Pontos de verificação
Sabão	O sabão em pó sintético não se dissolve completamente.	<ul style="list-style-type: none"> Você adicionou o sabão em pó sintético diretamente no cesto? → Adicione-o na entrada de sabão em pó. (P.20)
	Quase não existe espuma.	<ul style="list-style-type: none"> Você adicionou o sabão em pó sintético na entrada de sabão em pó? (P.20) Você adicionou muito pouco sabão? (P.21) Você carregou roupa em excesso ou esta está muito encardida? Dependendo do tipo (sabão com baixo teor de espuma, etc.) ou da quantidade do sabão e da dureza, temperatura e quantidade de água, pode não se formar quase nenhuma espuma.
	Existe espuma em excesso.	<ul style="list-style-type: none"> Dependendo do tipo (sabão líquido neutro, etc.) ou da quantidade do sabão e da dureza, temperatura e quantidade de água, pode se formar-se espuma em excesso. → Adicione menos sabão. (P.21)
Outros	Falha de energia/disparo do disjuntor.	<ul style="list-style-type: none"> Mesmo que ocorra uma falha de energia, a lavadora reinicia automaticamente depois de ser reposto o fornecimento de energia. Para interromper o uso, pressione o botão [Desliga].
	O abastecimento de água é interrompido.	<ul style="list-style-type: none"> Quando o abastecimento de água for restaurado, no início pode ser impura. → Desconecte a mangueira de entrada de água e drene a água impura através da torneira. (P.23)
	A lavadora não para de emitir bipes e a água está sendo drenada.	<ul style="list-style-type: none"> A Trava de segurança está ativada? (P.7) → Para parar a drenagem da água, desconecte o plugue de alimentação, aguarde 5 segundos e reconecte-o.

Especificações

Modelo nº	NA-FS160 P3XA	NA-FS160 P3XB	NA-FS160 G3WA	NA-FS160 G3WB	NA-F160 B3WA	NA-F160 B3WB	NA-F140 B3WA	NA-F140 B3WB
Dimensões (L×P×A)	64 cm×69 cm×107 cm (Altura com a tampa aberta: 144 cm)							
Peso	47 kg				45 kg			
Tensão	127 VCA	220 VCA	127 VCA	220 VCA	127 VCA	220 VCA	127 VCA	220 VCA
Frequência	60 Hz							
Valor nominal de consumo de energia*1	0,47 kWh		0,47 kWh		0,47 kWh		0,41 kWh	
Volume padrão de consumo de água*1	158,1 litros		158,1 litros		152,6 litros		129,4 litros	
Capacidade máxima de carga de lavagem/centrifugação*2	16 kg						14 kg	
Velocidade de centrifugação*3	630 r/min (rpm)				590 r/min (rpm)			

*1 Quando os programas "Rápido" e "Tira Manchas" estão selecionados.

*2 A capacidade de carga refere-se a um padrão de 16 kg ou 14 kg, consistindo em lençóis, fronhas, toalhas de algodão, cuja composição, tamanho e peso são especificadas na portaria do Ministério de Desenvolvimento, Indústria e Comércio-MDIC, nº 185.

*3 Lavadora vazia e na tensão nominal.

Pressão da torneira da água: 0,03 MPa a 1 MPa (0,3 kgf/cm² a 10 kgf/cm²)

Indicação de erros

Quando a lavadora emitir um bipe e for indicado um dos seguintes erros, efetue as verificações abaixo. Se o problema persistir, consulte o centro de assistência técnica para obter instruções.

NA-FS160P3 / NA-FS160G3: Um caractere alfabético e um número aparecem alternativamente no visor.

NA-F160B3 / NA-F140B3: O indicador de nível de água e o indicador de progresso do painel de controle piscam nas seqüências indicadas nas figuras a seguir. (As ilustrações são da NA-F160B3, mas os mesmos indicadores da NA-F140B3 também se acendem.)

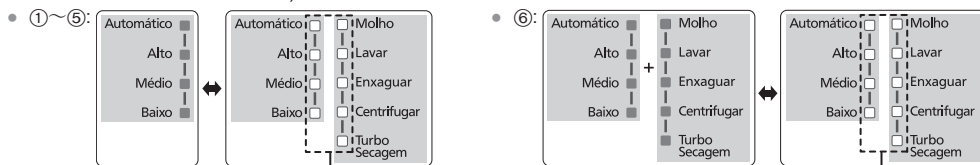

Pelo menos, um destes indicadores acende-se.

	Indicação		Pontos de verificação
	NA-FS160P3/ NA-FS160G3	NA-F160B3/ NA-F140B3	
①	U11	■ Baixo ■ Turbo Secagem	Não é possível efetuar a drenagem <ul style="list-style-type: none"> Verifique a mangueira de dreno da água para detecção dos problemas seguintes: <ul style="list-style-type: none"> A mangueira está comprimida? A extremidade da mangueira de dreno da água está mergulhada em água? A extremidade da mangueira de dreno da água está instalada a uma altura de 0,7 m a 1,1 m? → Após resolver o problema, reinicie a operação abrindo e fechando a tampa.
②	U12	■ Médio ■ Turbo Secagem	A tampa está aberta <ul style="list-style-type: none"> A tampa está aberta? → Feche a tampa.
③	U13	■ Médio ■ Baixo ■ Turbo Secagem	Não é possível centrifugar/Turbo Secagem <ul style="list-style-type: none"> As roupas estão desequilibradas? <ul style="list-style-type: none"> → Redistribua a roupa e feche a tampa. A lavadora está instável ou instalada em uma superfície irregular? (P.8, 9) <ul style="list-style-type: none"> → Após resolver o problema, reinicie a operação abrindo e fechando a tampa.
④	U14	■ Alto ■ Turbo Secagem	Não é possível abastecer água <ul style="list-style-type: none"> Verifique para detecção dos problemas seguintes: <ul style="list-style-type: none"> A torneira da água está aberta? O fornecimento de água foi cortado? O filtro da entrada de água está obstruído? (P.23) → Após resolver o problema, reinicie a operação abrindo e fechando a tampa.
⑤	U99	■ Automático ■ Baixo ■ Lavar ■ Turbo Secagem	Trava de segurança (P.7) <ul style="list-style-type: none"> Se a quantidade de água no cesto exceder um determinado nível quando a tampa estiver aberta e a trava de segurança ativada, serão emitidos bipes de aviso. Se deixar a lavadora com a tampa aberta por mais 10 segundos, é indicado um erro do lado esquerdo e a drenagem inicia automaticamente. Para parar a drenagem, desconecte o plugue de alimentação, aguarde 5 segundos e reconecte-o. Se a drenagem não parar, mesmo depois de você efetuar o procedimento acima, verifique se a mangueira de dreno da água está conectada corretamente. (P.8)
⑥	H	Consulte acima.	Quando é indicado um erro do lado esquerdo, é necessária assistência técnica. <ul style="list-style-type: none"> Desconecte o plugue de alimentação e consulte o centro de assistência técnica para obter assistência.

Certificado de Garantia

**NA-FS160P3XA/NA-FS160P3XB/
NA-FS160G3WA/NA-FS160G3WB/
NA-F160B3WA/NA-F160B3WB/
NA-F140B3WA/NA-F140B3WB**

A **Panasonic do Brasil Limitada**, assegura ao proprietário-consumidor do aparelho aqui identificado, garantia contra qualquer defeito de fabricação, desde que constatado por técnicos autorizados pela **Panasonic**, pelo prazo de 90 dias, por força da lei, mais 275 dias por liberalidade da **Panasonic (totalizando 1 ano)**, a partir da data de aquisição pelo primeiro comprador-consumidor, aquisição esta feita em revendedor **Panasonic**, e contada a partir da data da Nota Fiscal de Compra.

A **Panasonic do Brasil Limitada**, restringe sua responsabilidade à substituição de peças defeituosas, desde que a critério de seu técnico credenciado, se constate a falha em condições normais de uso.

A mão-de-obra e a substituição de peça(s) com defeito(s) de fabricação, em uso normal do aparelho, serão gratuitas dentro do período de garantia.

A **Panasonic do Brasil Limitada**, declara a garantia nula e sem efeito, se este aparelho sofrer qualquer dano provocado por acidentes, insetos, agentes da natureza (raios, inundações, desabamentos, etc...), uso em desacordo com o **Manual de Instruções**, por ter sido ligado à rede elétrica imprópria ou sujeita a flutuações excessivas, ou ainda, no caso de apresentar sinais de ter sido violado, ajustado ou consertado por pessoas não autorizadas pela **Panasonic**.

Também será considerada nula a garantia se o consumidor não apresentar a Nota Fiscal de Compra, ou se a mesma apresentar rasuras ou modificações.

A **Panasonic do Brasil Limitada**, obriga-se a prestar os serviços acima referidos, tanto os gratuitos como os remunerados, somente nas localidades onde mantiver **Serviço Autorizado**. O proprietário-consumidor residente em outra localidade será, portanto, o único responsável pelas despesas e riscos de transporte do aparelho ao **Serviço Autorizado** mais próximo (ida e volta).

A forma e local de utilização da garantia é válida apenas em território brasileiro.

Obs.: Esta garantia não cobre os seguintes itens:

- a) Instalação do produto ou orientação de manuseio.
- b) Avarias resultantes de acidentes ocorridos devido ao uso incorreto, uso inadequado, queda, riscos no gabinete, quebra de peças plásticas, abuso ou negligência por parte do cliente ou devido a qualquer uso não previsto no manual de instruções.
- c) Produtos cujos números de série tenham sido alterados, falsificados ou removidos.
- d) Serviço de limpeza em geral.
- e) Defeitos ou avarias causadas durante o transporte do produto.
- f) Vidros, peças plásticas e lâmpadas são garantidos contra vícios apenas no prazo legal de 90 (noventa) dias.

Nota: Os aparelhos que possuírem acessórios, a garantia contra defeitos de fabricação é de 90 (noventa) dias, contados a partir da data da nota fiscal de compra do produto.

O PRODUTO AQUI IDENTIFICADO, DESTINA-SE EXCLUSIVAMENTE A USO DOMÉSTICO.

Não esqueça

Sempre que seu aparelho apresentar problema, contate o Serviço Autorizado Panasonic mais próximo da sua residência, pois somente o Serviço Autorizado possui:

- Técnicos treinados pela Panasonic;
- Manuais e informações técnicas fornecidos pela Panasonic;
- Equipamentos adequados;
- Peças originais.



Proteja seu Aparelho

Confie seus aparelhos somente ao Serviço Autorizado Panasonic. Não confunda com as “Oficinas Especializadas”, pois somente o Serviço Autorizado Panasonic trabalha com as peças originais, tem seus técnicos treinados pela fábrica, fornece garantia real dos serviços, trabalha sob nossa supervisão, recebe constantes orientações e atualizações. Se, apesar de tudo isso, o serviço ainda não ficar bom, V.Sa. pode solicitar nossa intervenção e no caso de “Oficina Especializada”, nada podemos fazer.

ATENDIMENTO AO CONSUMIDOR GERAL E PARA DEFICIENTES VISUAIS:

0800 776 0000

ANTES DE LIGAR PARA O SAC, TENHA EM MÃOS O MODELO E O NÚMERO DE SÉRIE DO SEU APARELHO. ESSAS INFORMAÇÕES SERÃO SOLICITADAS NO INÍCIO DO ATENDIMENTO.

Modelo:

Nº Série:

www.panasonic.com.br

AGENDAMENTO DE VISITA TÉCNICA ON-LINE

Para melhor atender nossos clientes, a Panasonic do Brasil disponibiliza um agendamento de visita técnica on-line, caso o produto adquirido apresente qualquer defeito.

Para isso, acesse o endereço abaixo e preencha os dados solicitados.

www.panasonic.com.br/alb/informacaoagendamento.aspx

Panasonic do Brasil Limitada

Comercial:

Av. do Café, 277 - Bloco A - 8º andar
CEP 04311-900 - São Paulo - SP

Fábrica:

CNPJ 04.403.408/0013-07
Estrada Municipal Eduardo Gomes Pinto, 304 - Ponte Alta
CEP 37640-000 - Extrema - MG
Indústria Brasileira

W9901-R6X20

Impresso no Brasil