

Panasonic®

تعليمات التشغيل وتعليمات التركيب

غسالة كهربائية أوتوماتيكية بالكامل
(للاستخدام المنزلي)

موديل رقم NA-FD12X3

المحتويات

2	تحذيرات الأمان
6	أسماء الأجزاء / الملحقات
7	قبل الغسيل
8	لوحة التشغيل
9	الغسيل
10	برامج متنوعة
12	المادة المنظفة / منعم / مادة التبييض
14	خيارات الغسيل <ul style="list-style-type: none">• الإعداد المسبق (Preset)• غسيل / شطف / دوران(Wash / Rinse / Spin)• ملابس ناعمة (Delicates)• منعم (Comforter)• قاهر البقع (Stain Master)• تجفيف قوي 90 (Super Dry 90)• ECONAVI
18	وظائف مناسبة
19	محتويات البرامج
20	الصيانة
24	التركيب
28	شاشة الأخطاء
30	البحث عن الأعطال والإصلاح
32	المواصفات



شكرا لشرايك هذا المنتج.

- الرجاء قراءة هذه التعليمات بعناية لتحقيق الأداء الأمثل والسلامة قبل الاستخدام.

- احتفظ بهذا الدليل للرجوع إليه في المستقبل.

AWW9901CGTC0-0C0

A1024-0(SA)

طُبِعَ فِي فَيْتَنَام

10-2024



Panasonic Appliances (Vietnam) Co., Ltd

دونغ انه ، هانوي ، فيتنام

Panasonic Marketing Middle East & Africa FZE

جبل علي دبي الإمارات العربية المتحدة

الشركة المصنعة

المستورد

تحذيرات الأمان

تحذير ⚠️

قد تسبب إصابات خطيرة أو وفاة.

لا يجب أن يستخدمها الأطفال لوحدهم.

- هذه الغسالة غير مخصصة للاستعمال من قبل الأشخاص (بما في ذلك الأطفال) المعاقين، أو المرضى نفسياً، أو الأشخاص الذين لا يوجد عندهم خبرة ومعرفة، إلا إذا تم مراقبتهم أو إعطائهم تعليمات بخصوص استعمال هذه الغسالة من قبل شخص يعرف كيفية استعمال هذه الغسالة وذلك من أجل سلامتهم.
- يجب مراقبة الأطفال وذلك للتأكد من عدم عيئهم في الغسالة.



لا تلمس الحوض حتى يتوقف.



- إذا لم يتوقف الحوض في غضون 15 ثانية:

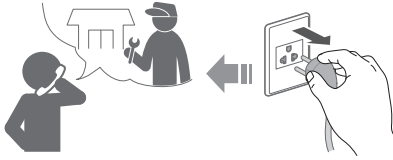

قد يؤدي إلى نشوب حريق أو حدوث صدمة كهربائية.

لا تعتمد إلى لمسه
ويديك مبتلة.

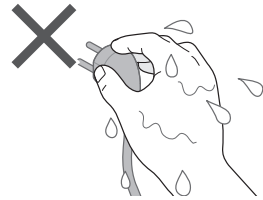

أدخله بالكامل.

لا تمسك أو تسحب
كبل الكهرباء.

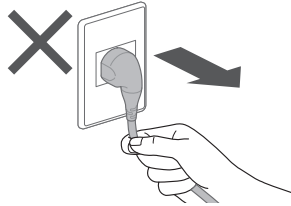

لا تستخدم.

لا تستخدم.

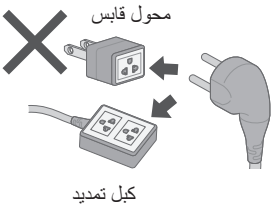

كبل تمديد

- إذا حدث تلف في كبل الكهرباء، يجب استبداله من قبل الشركة المصنعة، أو وكيل خدماتها، أو أشخاص مشابهين مؤهلين لتجنب الخطر.

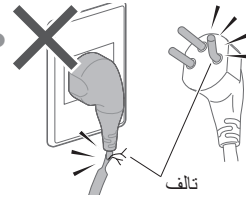

تالف

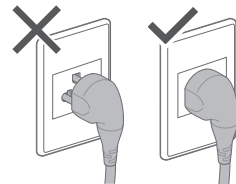

الغبار المتراكم قد يؤدي إلى نشوب حريق.

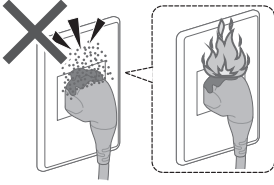

امسح قابس الكهرباء بشكل دوري.



اجعله بعيداً عن المواد القابلة للاشتعال.

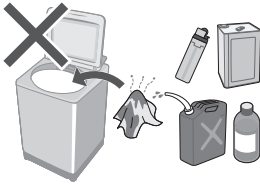

في حالة حدوث عطل أو تلف في كبل الكهرباء، توقف عن الاستخدام واسأل فني الكهرباء.

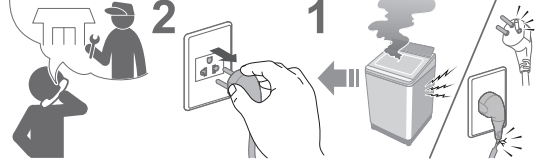

أدخل طرف التأسيس بإحكام. اطلب من فني الكهرباء مقبس جديد.

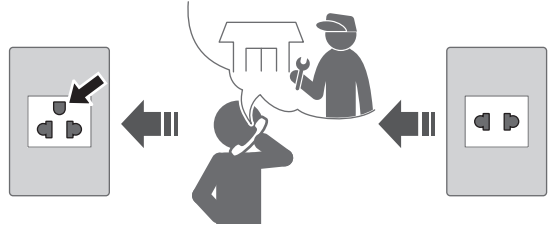

استخدم مقبس ملائم لهذه الغسالة.

على سبيل المثال

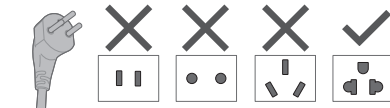

• يتنوع شكل القابس وشكل المقبس ومتطلبات التصنيف حسب المنطقة.

سلامة سخان الماء

• في ظل ظروف معينة، يمكن أن ينتج غاز الهيدروجين في سخان الماء الساخن الذي لم يتم استخدامه لمدة أسبوعين أو أكثر. يمكن أن يكون غاز الهيدروجين منفرجاً في ظل هذه الظروف. لمنع احتمال وقوع أضرار أو إصابات، يجب تشغيل جميع محابس الماء الساخن في منزلك، والسماح بتدفق المياه لعدة دقائق قبل التوصيل بالغسالة. وهذا سيسمح بخروج أي غاز هيدروجين بالداخل. حيث أن غاز الهيدروجين قابل للاشتعال، ويحذر التدخين أو استخدام لهب مكشوف أو تشغيل أجهزة أثناء إجراء هذه العملية.

تحذيرات الأمان (يُتبع)

تحذير ⚠️

قد يتسبب في حدوث فشل.

لا تعتمد إلى تفكيكها أو تصليحها أو تعديلها بنفسك.



تنبيه ⚠️

قد يسبب إصابات.

كن حذرًا على يديك وقدميك.

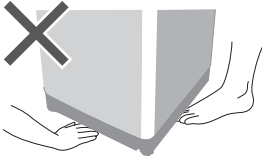

كن حذرًا حتى لا تنحسر أصابعك.

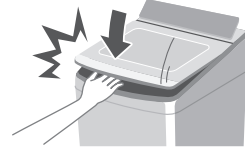
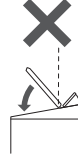
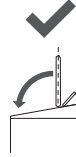

لا تصعد أو تضع أشياء على الجهاز.

● إذا انكسر الغطاء، أوقف الاستخدام على الفور.

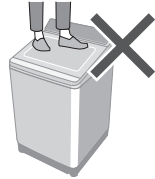
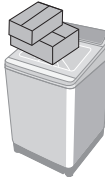
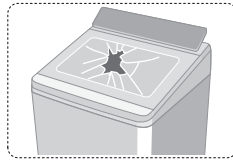

قد يتسبب في تسرب الماء.

استخدم مجموعات الخرطوم الجديدة.

● يجب استخدام مجموعات الخرطوم الجديدة المزودة مع الجهاز، ويجب عدم إعادة استخدام مجموعات الخرطوم القديمة.

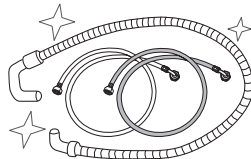

أغلق محبس الماء.

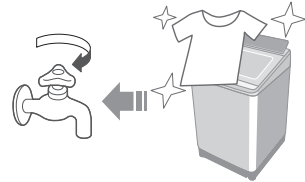

تنبيه



قد يتسبب في حدوث فشل.

لا تقم بغسل العناصر المقاومة للماء.

المعطف الواقي من المطر، والبيدل
الرطبة، إلخ.

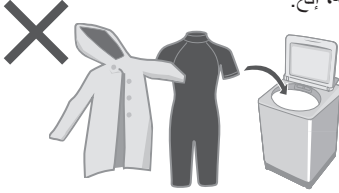

احتفظ بها بعيداً عن الحرارة وأشعة الشمس
المباشرة.

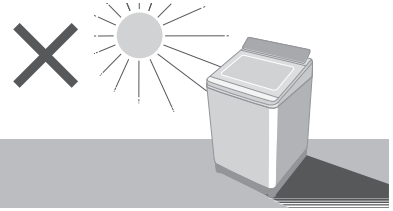

لا تقم بتركيب خراطيم إمدادات الماء الساخن/
البارد بشكل غير صحيح.

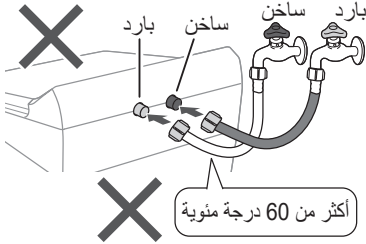

● لا تعتمد إلى
سد الفتحات
الموجودة في
الغطاء السفلي
بسجاد، إلخ.

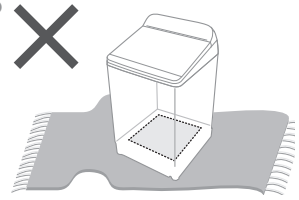

للعناصر القابلة للغسل فقط.

- هذا الجهاز مصمم للاستخدام في المنزل فقط. هذا الجهاز غير مخصص للاستخدام في حالات كالتالي:
- مناطق مطبخ الموظفين في المتاجر والمكاتب وبيئات العمل الأخرى؛
- بيوت المزارعين؛
- من قبل العملاء في الفنادق والنزل والبيئات من الأنواع السكنية الأخرى؛
- بيئات من نوع الأسرة والإفطار؛
- المناطق المخصصة للاستخدام الجماعي في مجمعات الشقق السكنية أو في المغاسل.

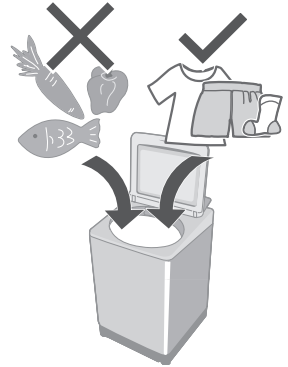

■ للتعرف على أقصى كمية من الملابس الجافة وضغط ماء الحنفية، راجع صفحة 32.

أسماء الأجزاء / الملحقات

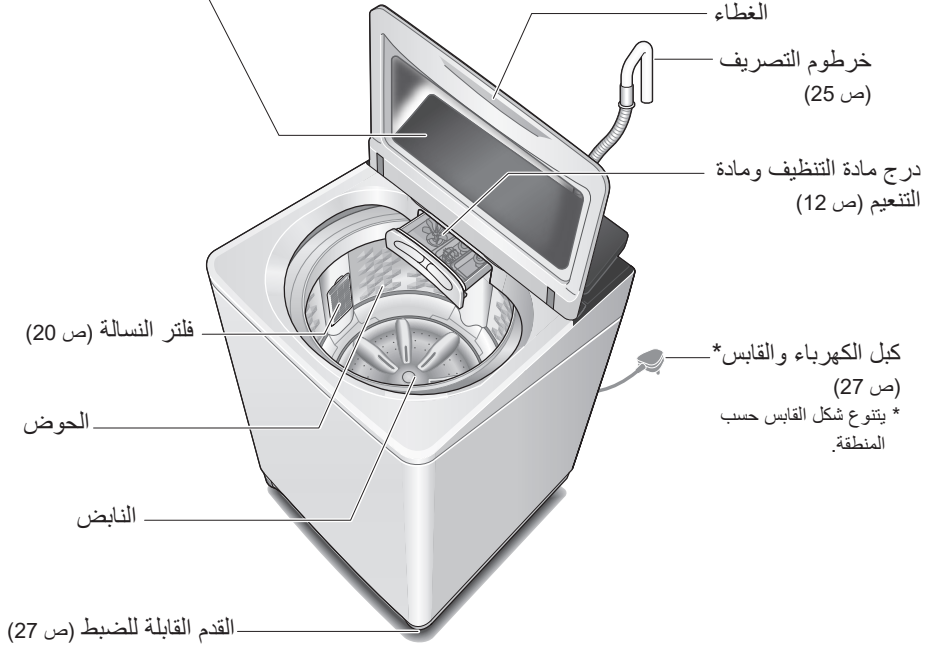
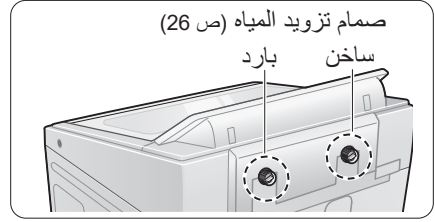
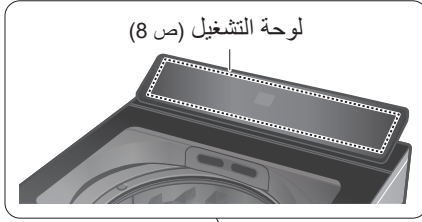

الملحقات

- غطاء سفلي (1) (ص 25)
 برغي (1) (ص 25)

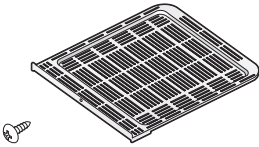

- خرطوم إمداد الماء البارد (رمادي) (1) (ص 26)

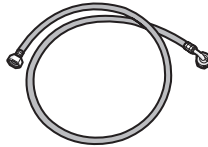

- خرطوم إمداد الماء الساخن (أبيض) (1) (ص 26)

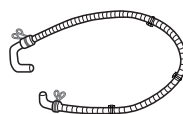
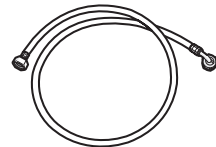

- خرطوم التصريف (1)
 رباط الخرطوم (2)
(ص 25)

قبل الغسيل

تجهيز وفحص الغسيل

استخدم شبكات الغسيل مع الملابس الرقيقة

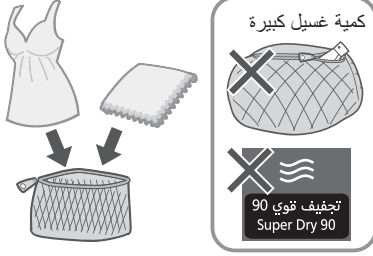

بخصوص "فاهر البقع" (Stain Master) (ص 16)

● المعالجة المسبقة للبقع العنيدة



● انتبه إلى ملصقات العناية بالملابس



الفحص قبل الغسيل

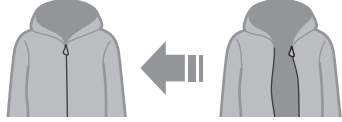
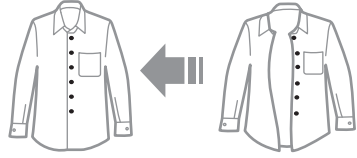
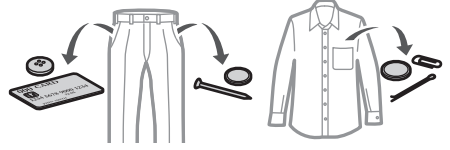

الملابس التي قد تتحيب

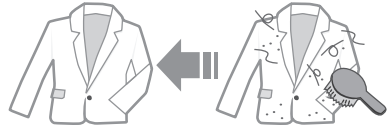

الحفاضات الورقية

اغسل بشكل منفصل

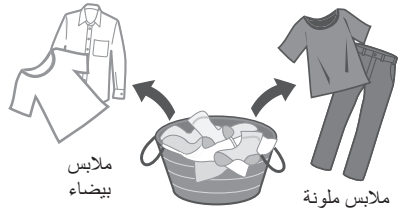

ملابس
بيضاء

ملابس ملونة

لوحة التشغيل

تغيير إعدادات العملية (ص 14)



الوميض (قيد التشغيل)

غسيل Wash

كمية مادة التنظيف

مادة التنظيف *	مستوى الماء (لتر)		
	65	70	77
	50	55	60
	35	40	45
	25		

* : ملعقة واحدة/مقدار غطاء مادة التنظيف

كمية الماء

77



5 ثواني تقريباً

الوقت المتبقي

Time Left
60 min



مصباح قفل أمان الأطفال (ص 18)
إعادة التعبئة (ص 19)

ECONAVI (ص 17)

Time Left
hours min

بدء/إيقاف مؤقت
Power Start

إيقاف مؤقت
Pause

اختيار البرنامج (ص 10)

قاهر البقع (ص 16)
إيقاف تشغيل الطاقة

تشغيل تشغيل الطاقة

قفل أمان الأطفال (ص 18)
التنظيف التلقائي للحوض (ص 18)

موانع التشابك (ص 10)

إعدادات المسبق (ص 14)

إعادة التعبئة (ص 19)

مصباح قفل أمان الأطفال (ص 18)

تنظيف التلقائي للحوض (ص 18)

اختيار البرنامج (ص 10)

قاهر البقع (ص 16)

إيقاف تشغيل الطاقة

تشغيل تشغيل الطاقة

إعدادات درجة الحرارة

- درجة حرارة الماء التقريبية في الحوض
- عندما يكون الإمداد بالماء الساخن 60 درجة مئوية والإمداد بالماء البارد 20 درجة مئوية)
- لا تلمس الماء الساخن أثناء الإمداد بالماء.
- غير متاح:
- تجفيف قوي 90 (Super Dry 90)،
- ملابس ناعمة (Delicates)،
- نظافة الحوض (Tub Hygiene)

ساخن	40 درجة مئوية
دافئ	30 درجة مئوية
بارد	20 درجة مئوية

ملاحظة

- إذا لم تضغط على إيقاف مؤقت في غضون 10 دقائق من بدء التشغيل. ◀ إيقاف التلقائي للطاقة.

الغسيل

1

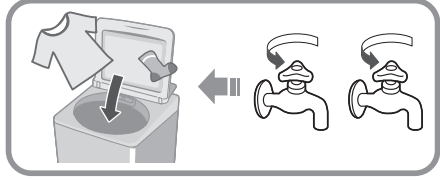

2

الإعداد المسبق للمؤقت



(14 ص)

اعدادات درجة الحرارة



(8 ص)



(10 ص)



3



5 ثانية



10 ثانية

يقيس كمية الغسيل.



20 ثانية

4

(8 ص)

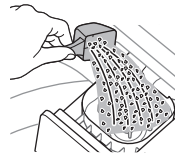

(12 ص)

5



■ بعد الضغط على "بدء" (Start)

● لتغيير كل عملية تشغيل (أثناء الغسيل).



● لفحص أو تغيير مستوى الماء (أثناء الغسيل).











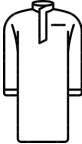

● لا يمكنك تغيير البرنامج.

برامج متنوعة

السعة القصوى (كجم)	الغرض	البرنامج
12,0	<ul style="list-style-type: none"> ● الملابس اليومية 	عادي (Normal) (ص 9) 
	<ul style="list-style-type: none"> ● مكافحة التشابك ● الغسيل بلطف أكثر من "عادي" (Normal) لتقليل التشابك. ● فك تشابك الملابس بعد الدوران: 6 كجم أو أقل. 	مانع التشابك (Tangle Care) (ص 9) 
12,0	<ul style="list-style-type: none"> ● للملابس المتسخة قليلاً 	سريع (Speedy) (ص 9) 
4,2	<ul style="list-style-type: none"> ● الغسيل بلطف 	ملابس ناعمة (Delicates) (ص 15) 
12,0	<ul style="list-style-type: none"> ● توفير الماء والطاقة 	توفير الماء (Water Save) (ص 9) 
4,2	<ul style="list-style-type: none"> ● البطاطين والألحفة  <p>التي تحمل ماصق قابل للغسل الآلي</p>	منعم (Comforter) (ص 15) 

غسيل

السعة القصوى (كجم)	الغرض	البرنامج	
12,0	 <ul style="list-style-type: none"> ● للملابس شديدة الاتساخ ● النقع المسبق للغسيل 	نقع (Soak) (ص 9) 	غسيل
6,0	<ul style="list-style-type: none"> ● استخدام المزيد من منع الأقمشة للحفاظ على الرائحة لفترة أطول 	StainMaster (ص 16) ● للبقع التالية بقع سهلة  رائحة عطرة (Odour/Aroma+)	
		ثوب عربي (Thoub Arabi) 	
5,0		صلصة (Sauce)  بقع صعبة	
2,0	 <ul style="list-style-type: none"> ● تجفيف ملابس الألياف الصناعية 	تجفيف قوي 90 (Super Dry 90) 	التجفيف
—	 <ul style="list-style-type: none"> ● تجفيف الحوض 	(ص 17، 23)	
—	 <ul style="list-style-type: none"> ● تنظيف الحوض لمنع ظهور العفن الأسود أو الرائحة الكريهة 	نظافة الحوض (Tub Hygiene) 	الصيانة
		(ص 23)	

ملاحظة

● يوصى بالدورة "عادي" (Normal) ودورة "توفير الماء" (Water Save) للملابس المتسخة طبيعياً بالسعة المحددة لهذه الغسالة.

المادة المنظفة / منعم / مادة التبييض

- اتبع التعليمات على كل عبوة.
- قم بإغلاق درج مادة التنظيف ومادة التنعيم بالكامل قبل الاستخدام.

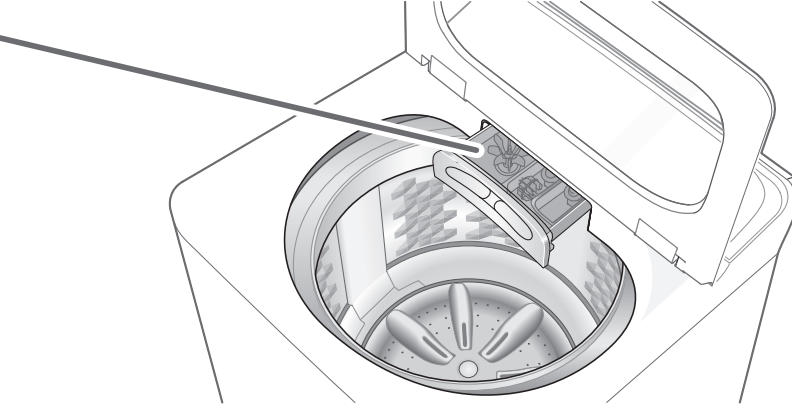

المادة المنظفة

- لا تعتمد إلى صب مادة التنظيف مباشرة داخل الحوض.
- يعتمد مستوى الرغوة على حجم الحمولة ودرجة الاتساخ ونوع مادة التنظيف وعسر الماء.

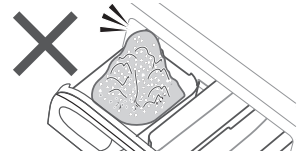
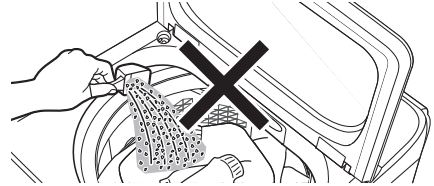

مادة التبييض

مادة التبييض
(الكلور)



- لاستخدام مادة التبييض، قم بوضع مادة التبييض في علبة مسحوق التنظيف (إذا كانت مادة التبييض على شكل مسحوق) أو علبة سائل التنظيف (إذا كانت عبارة عن مادة تبييض سائلة).

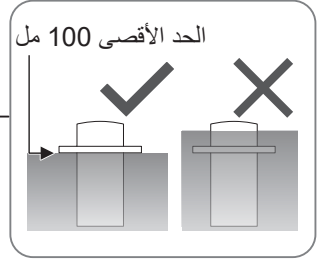
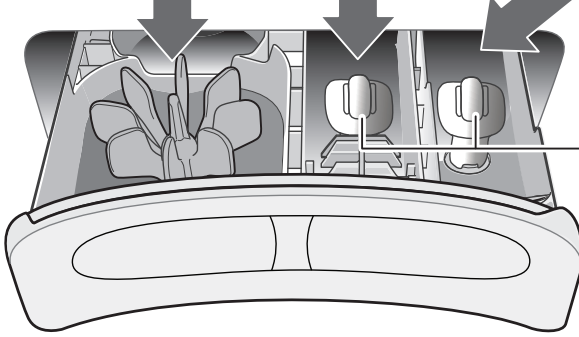

● للتنظيف (ص 21)

منعم



● لا يمكن استخدام المادة المنعّمة مع برنامج "توفير الماء" (Water Save).



خيارات الغسيل

غسيل / شطف / دوران (Wash / Rinse / Spin)



■ اعدادات درجة الحرارة (ص 8)

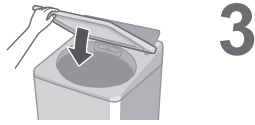

ملاحظة

● غير متاحة في "مانع التشابك" (Tangle Care).



الإعداد المسبق (Preset)

حدد عدد الساعات التي سيتم بعدها إنهاء عملية التشغيل



2 دقيقة

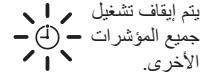

24 - 2	عادي Normal
24 - 1	سريع Speedy
-	ملابس ناعمة Delicates
24 - 2	توفير الماء Water Save
-	منعم Comforter
24 - 4	نقع Soak
(ص 16)	StainMaster
-	تجفيف قوي 90 Super Dry 90
-	نظافة الجوض Tub Hygiene

■ للتأكيد



■ للإلغاء أو التغيير



منعم (Comforter)

4,2 كجم	الحد الأقصى لكمية الماء
• 100 % ألياف صناعية • 100 % قطن	



سائل التنظيف ✓



مسحوق التنظيف ✗



ملاحظة

ملاحظة

- يوضح مستوى الماء الحد الأقصى ولا يمكن تغييره.

ملابس ناعمة (Delicates)

4,2 كجم	65 لتر
3,0 كجم	55 لتر

ملاحظة

مادة تنظيف سائلة ✓



✗ مادة التبييض



■ بعد إنتهاء عملية التشغيل

قم بإخراجهم على الفور.

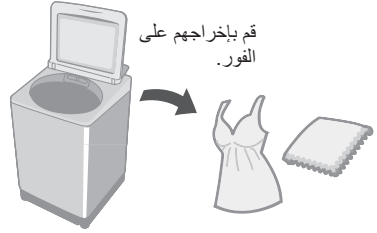

خيارات الغسيل (يتبع)

قاهر البقع (Stain Master)

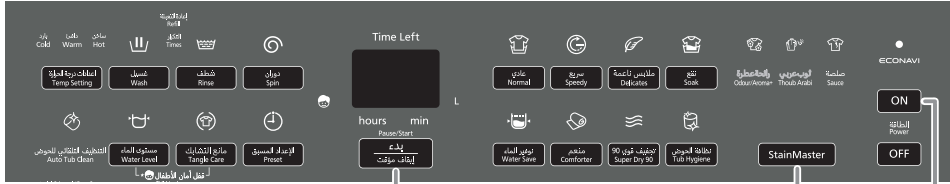

3

2

1

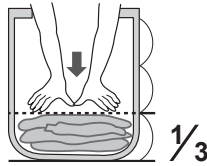
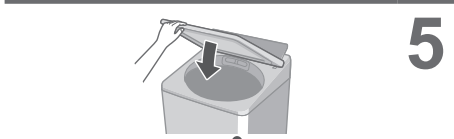
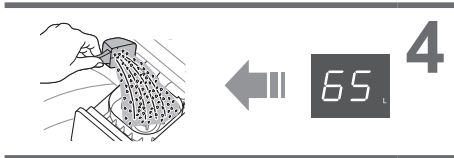

- الحد الأقصى لكمية الماء: 65 لتر
- لا يمكنك تغيير إعداد عملية الغسيل لهذا البرنامج.

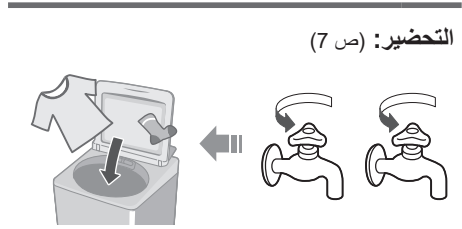

التحضير: (ص 7)



- إعدادات درجة الحرارة (ص 8)
 - الإعداد المسبق للموقت (الساعات)
- بقع صلصة: 3 - 24
أخرى: 2 - 24



ECONAVI

● برنامج "عادي" (Normal) فقط

توفير الماء والوقت

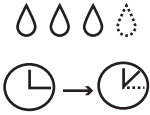

الوزن / درجة الحرارة



■ مؤشرات اللمبات

الكشف



تمكين ECONAVI



تعطيل ECONAVI



■ للتشغيل/إيقاف التشغيل

ON 1

نظافة الحوض
Tub Hygiene 2

استمر في الضغط
لمدة 3 ثواني 3

لاختيار
تشغيل إيقاف التشغيل 4

بدء
إيقاف مؤقت 5

تجفيف قوي 90 (Super Dry 90)

يعمل الهواء المنبعث من دوران الحوض على إزالة الماء من الملابس.

● الملابس التي يمكن تجفيفها: ألياف صناعية (حد أقصى 2,0 كجم)

ON 1

تجفيف قوي 90
Super Dry 90 2

بدء
إيقاف مؤقت 3

ملاحظة

- قد لا تكون الملابس جافة بشكلٍ كافٍ (وذلك اعتماداً على كمية ونوع الملابس ودرجة الحرارة).
- هذه الوظيفة لا تستخدم السخان. قد تكون الملابس باردة ونصف جافة.

* ظروف الاختبار:

- برنامج "عادي" (Normal)
- المقارنة بين عملية تمكين ECONAVI (كمية الغسيل: 2,0 كجم، درجة حرارة الماء: أعلى من 35 درجة مئوية) وعملية تعطيل ECONAVI (كمية الغسيل: 12,0 كجم (السعة المحددة)، درجة حرارة الماء: أقل من 15 درجة مئوية)
- تم إجراء الاختبار وفقاً للمواصفة IEC60456 باستثناء درجة حرارة الماء.

وظائف مناسبة

ضبط قفل أمان الأطفال

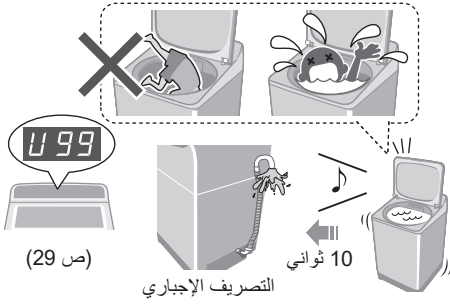

* لا تغلق هذه الوظيفة الغطاء وأزرار العمليات.

ON 1



استمر في الضغط لمدة 3 ثواني



■ للإلغاء: نفس الإجراء x4

إعداد التنظيف التلقائي للحوض

يمنع ظهور العفن الأسود.

■ مؤشرات للمبات

التشغيل



تمكين الوظيفة



تعطيل الوظيفة



■ للتشغيل/إيقاف التشغيل

ON 1

تجفيف قوي 90
Super Dry 90 2

استمر في الضغط لمدة 3 ثواني 3

لاختيار إيقاف التشغيل تشغيل 4

بدء إيقاف مؤقت 5

ملاحظة

● غير متاح: توفير الماء (Water Save)،
تجفيف قوي 90 (Super Dry 90)

إلغاء صوت الصفارة

بدء إيقاف مؤقت و ON 1

استمر في الضغط لمدة 3 ثواني

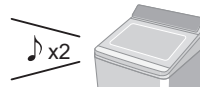

■ لإعادة الضبط:

نفس الإجراء x4

محتويات البرامج

البرنامج	إجمالي الوقت ^{1*} (دقائق)	غسيل (دقائق)	شطف (مرات)	دوران (دقائق)	اعدادات درجة الحرارة
عادي (Normal)	65	9	2	7	ساخن / دافئ / بارد
سريع (Speedy)	55	3	2	5	
توفير الماء (Water Save)	90	12	4	5	
منعم (Comforter)	70	12	2	5	
نقع (Soak)	2 ¹⁵ 215	12	3	7	
رائحة عطرة (Odour/Aroma+)	90	13	2	7	
ثوب عربي (Thoub Arabi)	2 ¹⁰⁰ 100	40	2	7	
صلصة (Sauce)	2 ¹²⁵ 125	62 (نقع 29)	2	7	
ملايس ناعمة (Delicates)	55	9	2	1	بارد
نظافة الحوض (Tub Hygiene)	2 ¹⁵⁵ 155	65 (نقع 62)	2	30	

قاهر البقع
(Stain Master)

1* إجمالي الوقت هو تقريبي (عندما يكون مستوى الإمداد بالماء القياسي 15 لترًا / دقيقة ودرجة حرارة الماء 28 درجة مئوية).



2* سيعرض الوقت المتبقي من 99 دقيقة أو أقل. -- ← 99

● "إعادة التعبئة" (Refill): لتعبئة الحوض بالماء وشطفه أثناء الإمداد بالماء.

للمملكة العربية السعودية فقط

الإجراء لتحقيق متطلبات أداء الطاقة والماء المحددة في SASO 2885.

مستوى الماء الخاص ببرنامج "نقع" (Soak)		اعدادات درجة الحرارة الخاصة ببرنامج "نقع" (Soak)	
الحمل الكامل	77 لتر	قطن 60 درجة مئوية	ساخن
الحمل الجزئي	70 لتر	قطن 40 درجة مئوية	دافئ

60 درجة مئوية للبرنامج نقع (جزئية)	60 درجة مئوية للبرنامج نقع (كاملة)	غسيل (1 مرة)
40 درجة مئوية للبرنامج نقع (جزئية)	40 لتر، 17 دقيقة	شطف (3 مرات)
25 لتر، 17 دقيقة	130 لتر، 179 دقيقة	دوران (1 مرة)
135 لتر، 177 دقيقة	17 دقيقة	
16 دقيقة		

فلتر التسالة

بعد كل غسلة

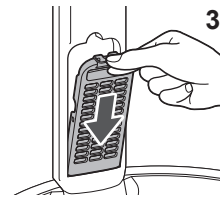
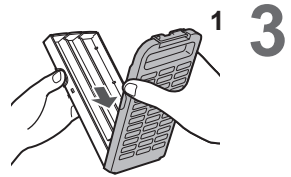
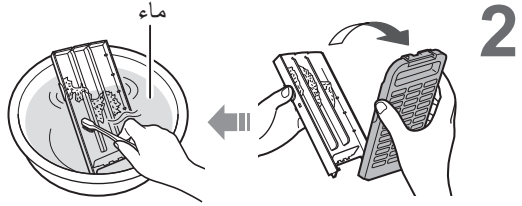
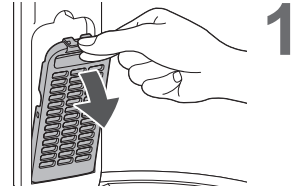
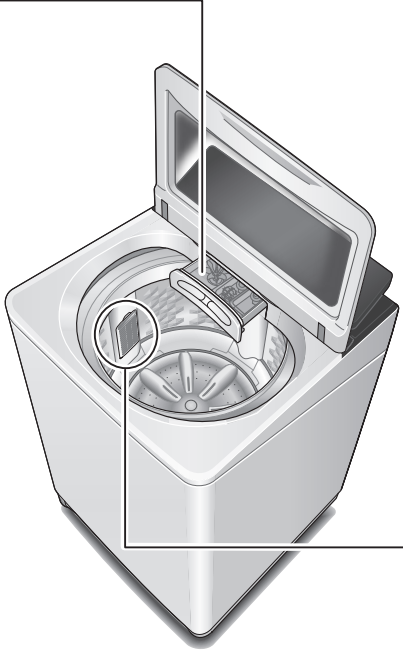

ملاحظة

إذا كان الفلتر مكدسًا

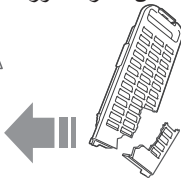

إذا كان من الصعب إزالة الفلتر

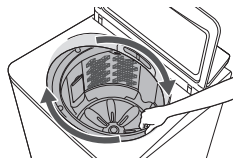

بدون فلتر

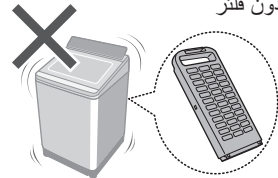

درج مادة التنظيف ومادة التنعيم

في حال وجود بقع بسبب المنظفات أو المنعمات

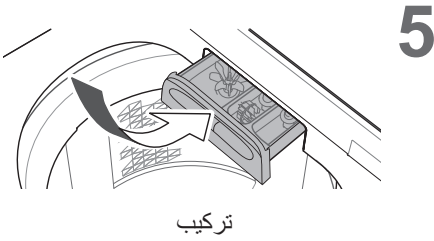
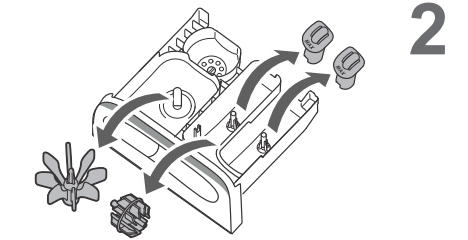
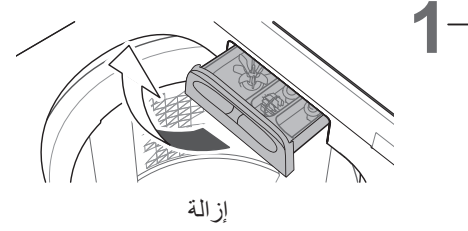
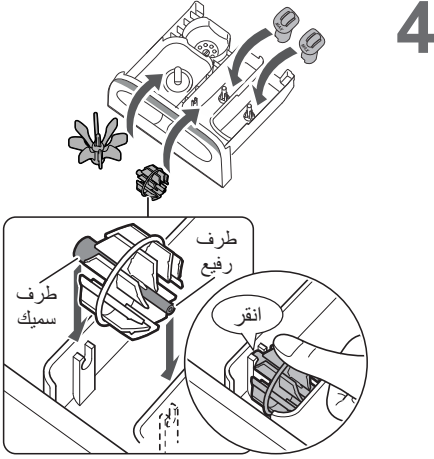

الوحدة الرئيسية، الغطاء

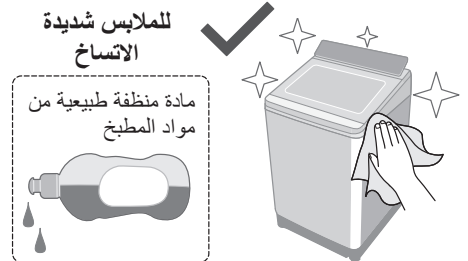
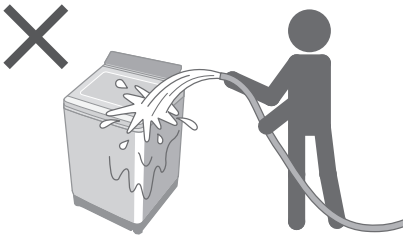

الصيانة (يُتبع)

فلتر تزويد الماء

في حال عدم تدفق الماء بسلاسة

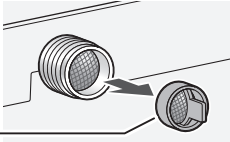
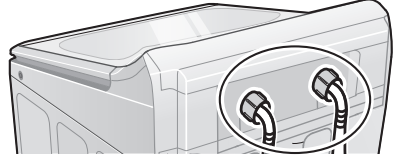

6

فلتر تزويد الماء

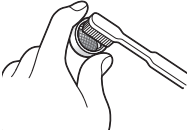

7

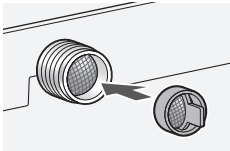

8

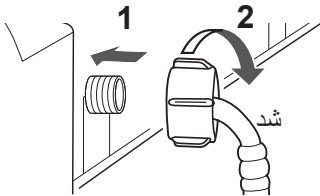

9



1



2

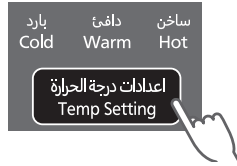

3

اختر سخان أو دافئ.



4

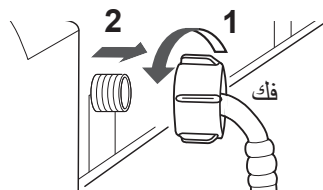

5

الحوض

مرة أسبوعيًا <تجفيف قوي 90 (Super Dry 90)>



(ص 17)



مرة شهريًا <تظافة الحوض (Tub Hygiene)>

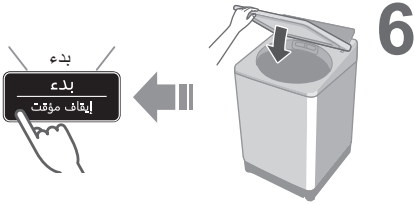

2,5 ساعة تقريبًا

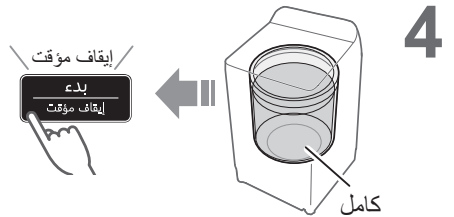
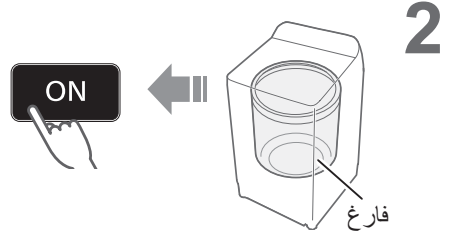
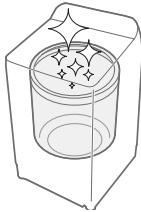

التركيب

تأكد من الطلب من مسؤول الخدمة إجراء التركيب.



■ لا تقم بالتركيب بنفسك.

■ اتبع طريقة التركيب هذه.

إذا لم تقم بذلك، لن تكون Panasonic مسؤولة

عن أي حادث أو تلف.

■ لا تقم بالتركيب على العبوة السفلية. قد يتسبب في حدوث

أضرار خطيرة للجهاز.

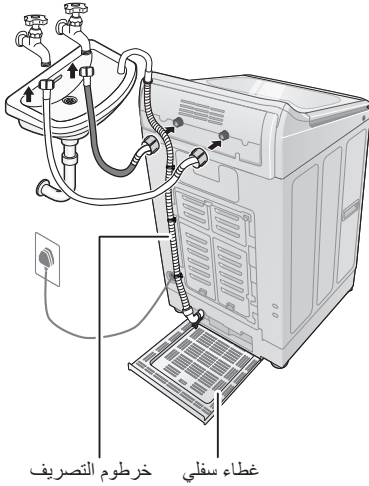

خرطوم التصريف

غطاء سفلي

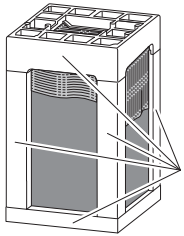

انزع جميع وسائد التعبئة قبل البدء في تشغيل الغسالة.



إذا كنت ترغب في التخلص من المنتج، فيرجى الاتصال بالسلطات المحلية أو الموزع والاستفسار عن الطريقة الصحيحة للتخلص منه.

افحص المكان.

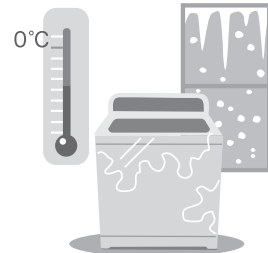
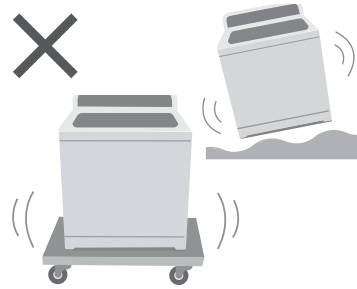
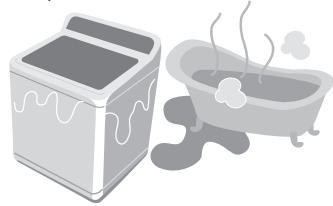

قم بتركيب الغطاء السفلي

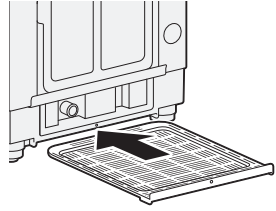
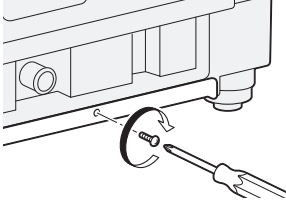

قم بتوصيل خرطوم التصريف

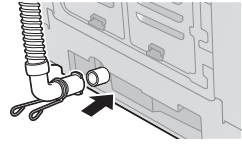
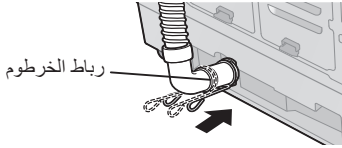

قم بتركيب المشابك بالفتحات الموجودة في الغسالة.

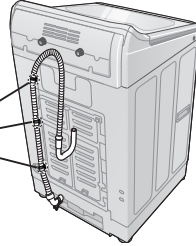

تنبيه



تأكد من أن خرطوم التصريف مشبوك بإحكام حتى لا يفلت بسبب ضغط الماء أثناء التصريف.

ملاحظة

- لا تقفل أو تسحب أو تثني خرطوم التصريف.
- لا تضع رأس الخرطوم تحت الماء.
- لا توجه خرطوم التصريف من أعلى لأسفل.

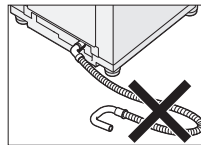
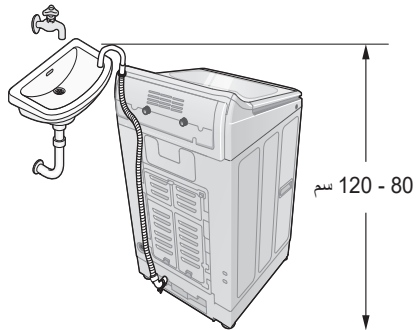

التركيب (يُتبع)

وصل خرطوم الإمداد بالماء

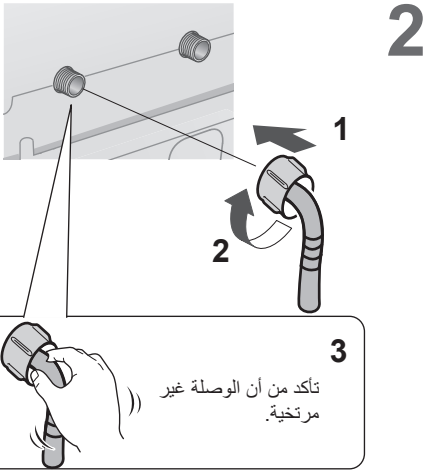
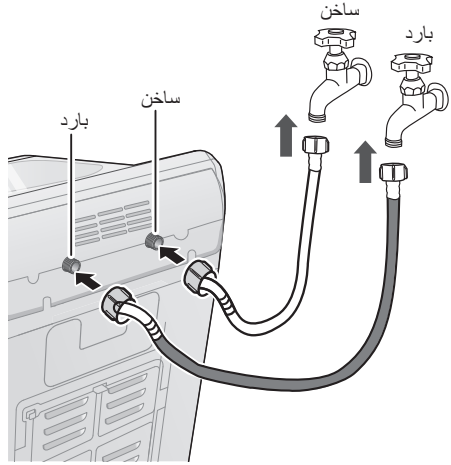
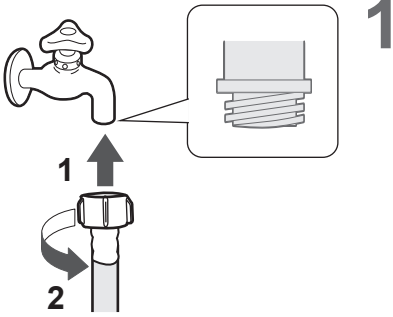

تنبيه

- لا توصل خرطوم الإمداد بالماء الساخن والبارد بشكل خاطئ.
- شدّ الصمولة بشكل محكم.
- لا تفتل أو تهرس أو تعدل أو تقطع الخرطوم.

قم بتوصيل قابس الطاقة الكهربائية والسلك الأرضي

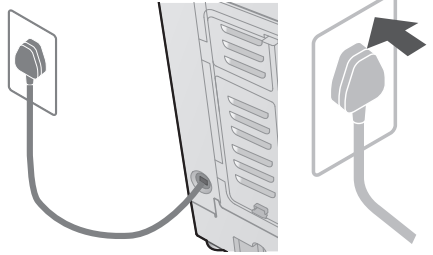
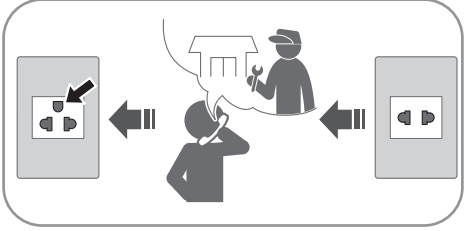

تأكد من أن الغسالة مركبة على نحو مستو

■ إذا كانت الغسالة تهتز

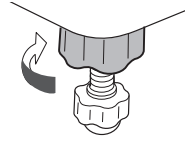

فك

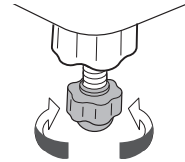

تعديل

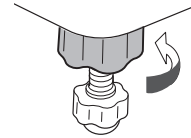

شد

قم بإجراء عملية تشغيل تجريبية

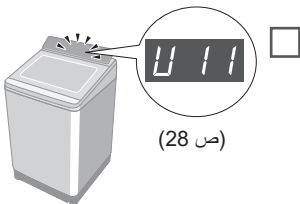

(ص 28)

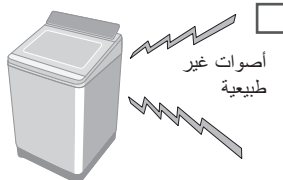

أصوات غير طبيعية

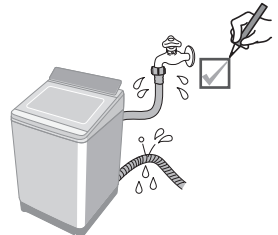

شاشة الأخطاء

■ التحضير

قم بإلغاء خاصية قفل أمان الأطفال (ص 18) إذا كانت مضبوطة.

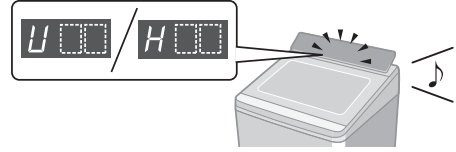

نقاط الفحص

عرض الأخطاء

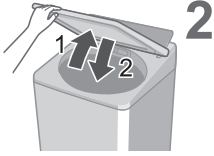

1 الفحص

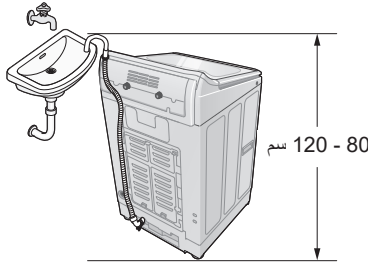

U 11

لا يمكن تصريف الماء.

إذا لم يتم حل المشكلة، اتصل بخدمة العملاء للحصول على المساعدة.

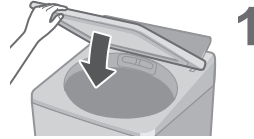

U 12

الغطاء مفتوح.

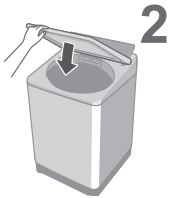

1 مستوي



غير مستوي



U 13

دوران أو
"تجفيف قوي 90" لا
يعمل.

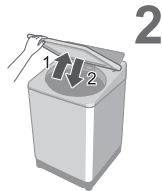

1 مستقر

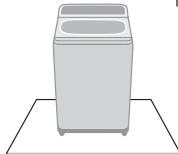

غير مستقر أو منزلق

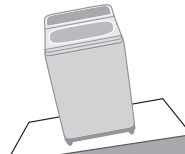

نقاط الفحص عرض الأخطاء



U 14

لا يمكن تزويد الماء.

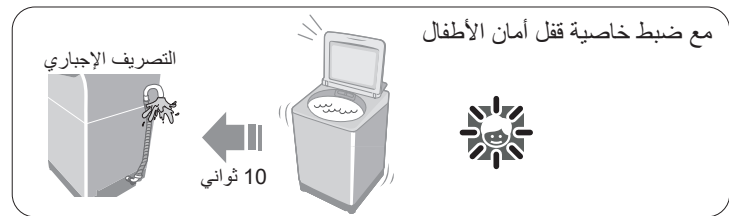
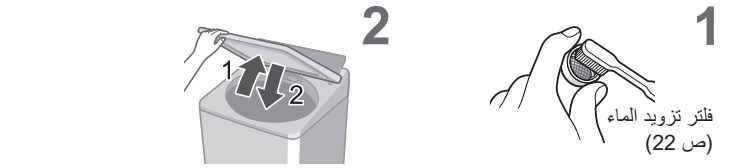

U 99



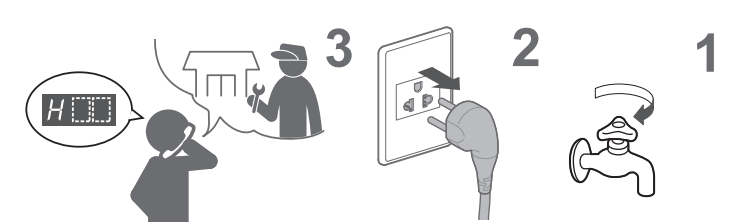
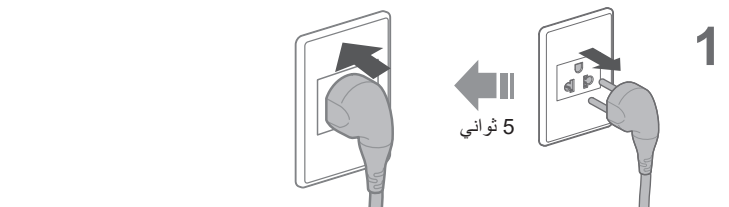











تم تصريف الماء إجباريًا.



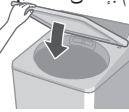



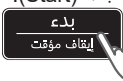
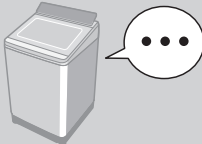













H 00





مطلوب الفحص.

البحث عن الأعطال والإصلاح

نقاط الفحص	الأعراض	
<p>مؤشر الوقت تقريبي. يتم تصحيح الوقت المتبقي خلال عملية التشغيل.</p> 	<p>المؤشر يتزايد أو لا يتناقص.</p> 	
<p>عندما يكون الإمداد بالماء غير جيد.</p>  <p>عندما يكون تصريف الماء غير جيد.</p>  <p>عندما تكون الملابس بشكل غير متساوي.</p>  <p>قد يكون وقت التشغيل أطول</p>	<p>أطول من المؤشر.</p>  <p>التشغيل يخطئ الوقت المضبوط مسبقاً.</p> 	الوقت
<p>الفحص</p> <ul style="list-style-type: none"> ● عطل بالطاقة الكهربائية ● الإعداد المسبق للمؤقت   <p>قم بالمحاولة</p> <ul style="list-style-type: none"> ● قم بإغلاق الغطاء ● قم بالتشغيل. ● أدخل قابس الطاقة الكهربائية بالكامل. ● قم بتشغيل القاطع. ● اضغط على "بدء" (Start).     	<p>عدم التشغيل</p> 	الوحدة الرئيسية
<p>قم بالمحاولة</p> <ul style="list-style-type: none"> ● أثناء عملية الغسيل <ol style="list-style-type: none"> 1 إيقاف مؤقت / بدء 2 3 بدء / إيقاف مؤقت <p>بعد عملية الغسيل</p> <ol style="list-style-type: none"> 1 OFF 2 ON 	<p>لا يمكن تغيير إعدادات العملية (بعد بدء التشغيل).</p> 	

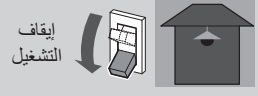
نقاط الفحص	الأعراض	
<div style="display: flex; justify-content: space-around;"> <div style="text-align: center;">  <p>عندما تكون كمية الغسيل كبيرة.</p> </div> <div style="text-align: center;">  <p>عندما ينخفض مستوى الماء.</p> </div> </div> <p>◀ يتم إضافة الماء تلقائيًا.</p>	<p>يتم الإمداد بالماء أثناء الغسيل.</p> 	
<div style="display: flex; justify-content: space-around;"> <div style="text-align: center;">  <p>عند وجود ماء في الحوض قبل عملية التشغيل.</p> </div> <div style="text-align: center;">  <p>عندما يكون الغسيل رطبًا.</p> </div> </div> <p>◀ قد يكون مستوى الماء أعلى</p>	<p>مستوى الماء مرتفع جدًا</p> 	غسيل
<div style="text-align: center;">  <p>عندما تكون الملابس رقيقة (ألياف صناعية، الخ).</p> </div> <p>◀ قد يكون مستوى الماء أقل.</p>	<p>منخفض جدًا</p> 	
<div style="display: flex; justify-content: space-around;"> <div style="text-align: center;">  <p>عند عدم وجود ماء في الحوض.</p> </div> <div style="text-align: center;">  <p>عند وجود ماء في الحوض.</p> </div> </div> <p>◀ يتم الإمداد بالماء بعد الدوران.</p> <p>◀ يتم الإمداد بالماء بعد تصريف المياه وتدويرها.</p>	<p>بدأ التشغيل بعملية الشطف، على الرغم من عدم تزويد الماء.</p> 	شطف
<p>إذا كانت الملابس بشكل غير متساوي، فإن هذه الأجهزة تقوم تلقائيًا بتصحيح عدم التساوي عن طريق عملية الشطف.</p> <div style="display: flex; justify-content: space-around;">   </div>	<p>يتغير الدوران إلى شطف.</p> <p>يبدأ الشطف بدلاً من الدوران.</p> <div style="display: flex; justify-content: space-around;">   </div>	دوران
<p>يتم تعديل سرعة دوران الحوض لتقليل الاهتزاز.</p> <div style="display: flex; justify-content: space-around;">   </div>	<p>الدوران غير المنتظم</p> <div style="display: flex; justify-content: space-around;">   </div>	

البحث عن الأعطال والإصلاح (يُتبع)

نقاط الفحص	الأعراض
<p>سيتم استئناف عملية التشغيل من حيث توقفت عندما يتم استعادة الطاقة.</p> 	<p>عطل في الطاقة الكهربائية/إيقاف تشغيل القاطع.</p> 
<p>□ قم بالمحاولة</p> <ul style="list-style-type: none"> ● السعة القصوى (11 ص) ● المعالجات السابقة (7 ص) <p>يتم الاختيار وفقاً لنوع البقع. (ص 11)</p>   	<p>لا يوجد تأثير StainMaster</p> 
<p>هذا طبيعي. هذا صوت عمل مضخة التصريف.</p>	<p>يوجد ضجيج عند تصريف الماء.</p>

المواصفات

موديل رقم	NA-FD12X3
الفولطية المقدره	220 - 240 فولت
التردد المقدر	60 هرتز
استهلاك الطاقة الكهربائية المقدر	480 وات
كمية الماء القياسية	77 لتر
أقصى كمية من الملابس الجافة	12,0 كجم
أبعاد المنتج	639 ملم (عرض) x 725 ملم (عمق) x 1085 ملم (ارتفاع)
وزن المنتج	41 كجم
ضغط ماء الحنفية	0,01 - 1 ميغاباسكال
استهلاك الطاقة السنوي	328,85 كيلو وات/ساعة
استهلاك الماء السنوي	37620 لتر

Panasonic Corporation

<https://www.panasonic.com>

© Panasonic Appliances (Vietnam) Co., Ltd. 2024