

Panasonic®

تعليمات التشغيل وتعليمات التركيب

غسالة كهربائية أوتوماتيكية بالكامل
(للاستخدام المنزلي)

NA-FD18X3 موديل رقم
NA-FD16X3
NA-FD13X3

المحتويات

2	تحذيرات الأمان
6	أسماء الأجزاء / الملحقات
7	قبل الغسيل
8	لوحة التشغيل
9	الغسيل
10	برامج متنوعة
12	المادة المنظفة / منعم / مادة التبييض
14	خيارات الغسيل • الإعداد المسبق (Preset) • غسيل / شطف / دوران (Wash / Rinse / Spin) • عباية / رقيق (Abaya/Delicates) • منعم (Comforter) • قاهر البقع (Stain Master) • تجفيف قوي 90 (Super Dry 90) • ECONAVI
18	وظائف مناسبة
19	محتويات البرامج
20	الصيانة
24	التركيب
28	شاشة الأخطاء
30	البحث عن الأعطال والإصلاح
32	المواصفات



شكرا لشراكتك هذا المنتج.

- الرجاء قراءة هذه التعليمات بعناية لتحقيق الأداء الأمثل والسلامة قبل الاستخدام.
- احتفظ بهذا الدليل للرجوع إليه في المستقبل.

AWW9901CGRC0-0C0

A1024-0(ME/SA)

طُبِعَ فِي فيتنام

10-2024



Panasonic Appliances (Vietnam) Co., Ltd.

دونغ أنه ، هانوي ، فيتنام

Panasonic Marketing Middle East & Africa FZE

جبل علي دبي الإمارات العربية المتحدة

الشركة المصنعة

المستورد

تحذيرات الأمان

تحذير ⚠️

قد تسبب إصابات خطيرة أو وفاة.

لا يجب أن يستخدمها الأطفال لوحدهم.

- هذه الغسالة غير مخصصة للاستعمال من قبل الأشخاص (بما في ذلك الأطفال) المعاقين، أو المرضى نفسياً، أو الأشخاص الذين لا يوجد عندهم خبرة ومعرفة، إلا إذا تم مراقبتهم أو إعطائهم تعليمات بخصوص استعمال هذه الغسالة من قبل شخص يعرف كيفية استعمال هذه الغسالة وذلك من أجل سلامتهم.
- يجب مراقبة الأطفال وذلك للتأكد من عدم عيئهم في الغسالة.



لا تلمس الحوض حتى يتوقف.

- إذا لم يتوقف الحوض في غضون 15 ثانية:

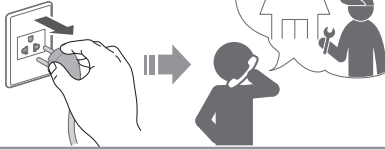

قد يؤدي إلى نشوب حريق أو حدوث صدمة كهربائية.

لا تستخدم.

لا تمسك أو تسحب
كبل الكهرباء.

لا تعتمد إلى لمسه
ويديك مبتلة.

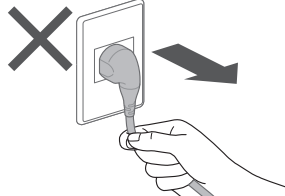
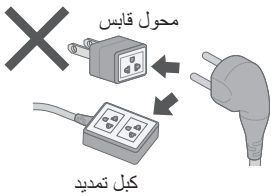

لا تستخدم.

أدخله بالكامل.

- إذا حدث تلف في كبل الكهرباء، يجب استبداله من قبل الشركة المصنعة، أو وكيل خدماتها، أو أشخاص مشابهين مؤهلين لتجنب الخطر.

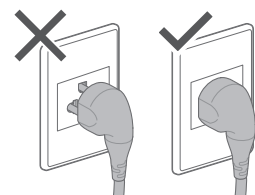
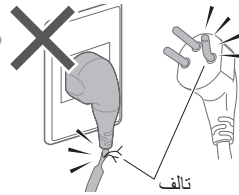

الغبار المتراكم قد يؤدي إلى نشوب حريق.

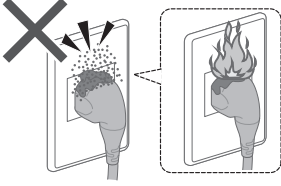

امسح قابس الكهرباء بشكل دوري.



اجعله بعيداً عن المواد القابلة للاشتعال.

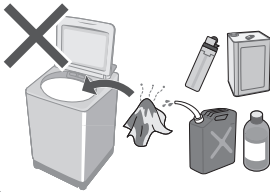

في حالة حدوث عطل أو تلف في كبل الكهرباء، توقف عن الاستخدام واسأل فني الكهرباء.

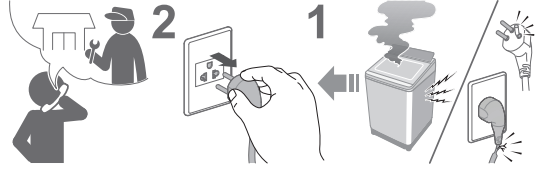

أدخل طرف التأسيس باحكام. اطلب من فني الكهرباء مقبس جديد.

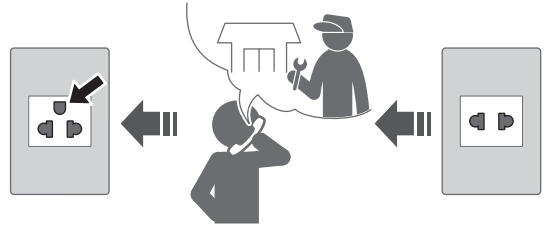

استخدم مقبس ملائم لهذه الغسالة.

(على سبيل المثال)

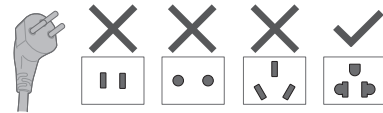

• يتنوع شكل القابس وشكل المقبس ومتطلبات التصنيف حسب المنطقة.

سلامة سخان الماء

• في ظل ظروف معينة، يمكن أن ينتج غاز الهيدروجين في سخان الماء الساخن الذي لم يتم استخدامه لمدة أسبوعين أو أكثر. يمكن أن يكون غاز الهيدروجين منفرجاً في ظل هذه الظروف. لمنع احتمال وقوع أضرار أو إصابات، يجب تشغيل جميع محابس الماء الساخن في منزلك، والسماح بتدفق المياه لعدة دقائق قبل التوصيل بالغسالة. وهذا سيسمح بخروج أي غاز هيدروجين بالداخل. حيث أن غاز الهيدروجين قابل للاشتعال، ويحذر التدخين أو استخدام لهب مكشوف أو تشغيل أجهزة أثناء إجراء هذه العملية.

تحذيرات الأمان (يُتبع)

تحذير ⚠️

قد يتسبب في حدوث فشل.

لا تعتمد إلى تفكيكها أو تصليحها أو تعديلها بنفسك.



تنبيه ⚠️

قد يسبب إصابات.

كن حذرًا على يديك وقدميك.

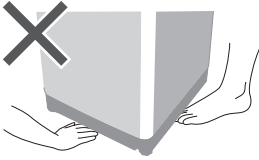

كن حذرًا حتى لا تنحسر أصابعك.

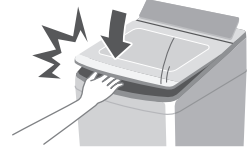
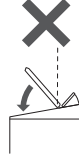
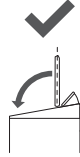

لا تصعد أو تضع أشياء على الجهاز.

● إذا انكسر الغطاء، أوقف الاستخدام على الفور.

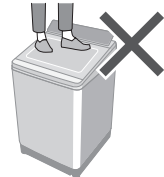
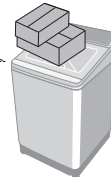
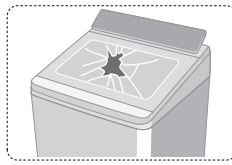

قد يتسبب في تسرب الماء.

استخدم مجموعات الخرطوم الجديدة.

● يجب استخدام مجموعات الخرطوم الجديدة المزودة مع الجهاز، ويجب عدم إعادة استخدام مجموعات الخرطوم القديمة.

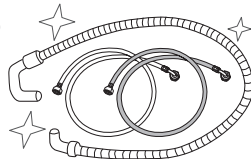

أغلق محبس الماء.

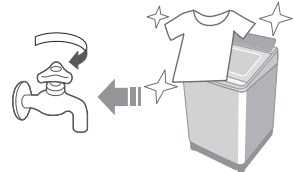

تنبيه !

قد يتسبب في حدوث فشل.

لا تقم بغسل العناصر المقاومة للماء.

المعطف الواقي من المطر، والبدل
الرطبة، إلخ.

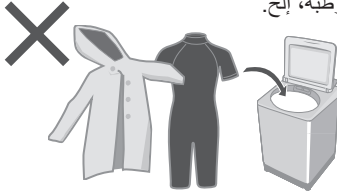

احتفظ بها بعيداً عن الحرارة وأشعة الشمس
المباشرة.

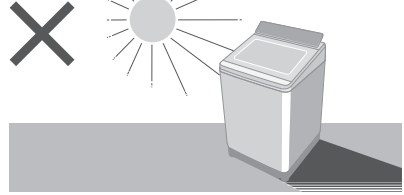

لا تقم بتركيب خراطيم إمدادات الماء الساخن/
البارد بشكل غير صحيح.

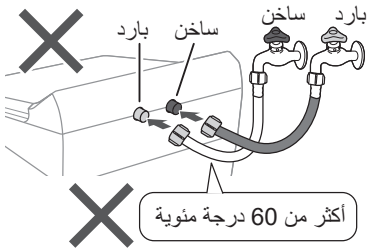

لا تعتمد إلى سد
الفتحات الموجودة
في الغطاء السفلي
بسجاد، إلخ.

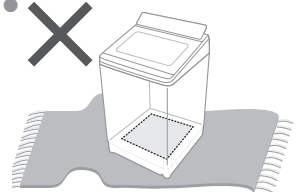

للعناصر القابلة للغسل فقط.

- هذا الجهاز مصمم للاستخدام في المنزل فقط. هذا الجهاز غير مخصص للاستخدام في حالات كالتالي:
- مناطق مطبخ الموظفين في المتاجر والمكاتب وبيئات العمل الأخرى؛
- بيوت المزارعين؛
- من قبل العملاء في الفنادق والنزل والبيئات من الأنواع السكنية الأخرى؛
- بيئات من نوع الأسرة والإفطار؛
- المناطق المخصصة للاستخدام الجماعي في مجمعات الشقق السكنية أو في المغاسل.



■ للتعرف على أقصى كمية من الملابس الجافة وضغط ماء الحنفية، راجع صفحة 32.

أسماء الأجزاء / الملحقات

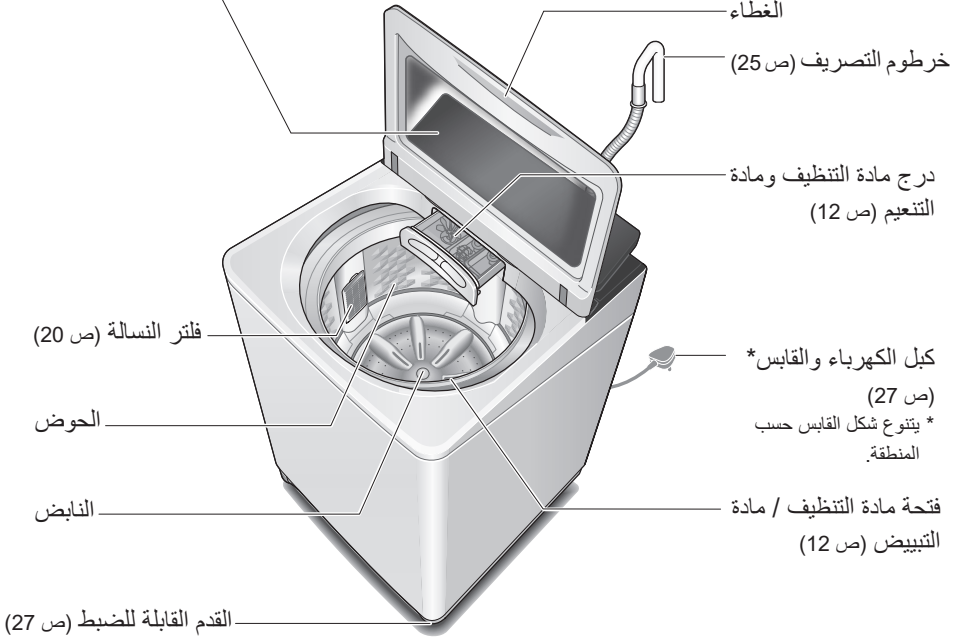
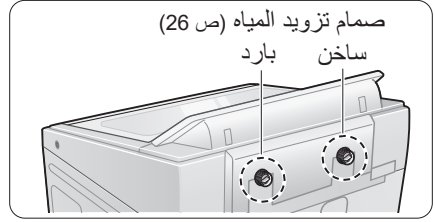
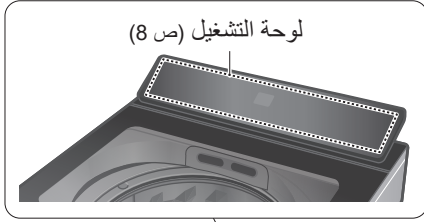

الملحقات

- غطاء سفلي (1) (ص 25)
 برغي (1) (ص 25)

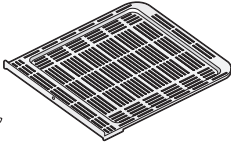

- لوح الغسيل (1) (ص 15)

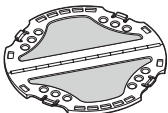

- خرطوم إمداد الماء البارد (رمادي) (1) (ص 26)
• الطول: 1,5 متر

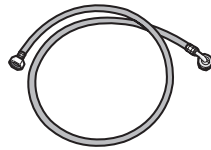

- خرطوم إمداد الماء الساخن (أبيض) (1) (ص 26)
• الطول: 1,5 متر

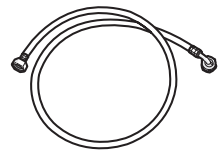

- خرطوم التصريف (1)
 رباط الخرطوم (2) (ص 25)

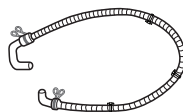

قبل الغسيل

تجهيز وفحص الغسيل

استخدم شبكات الغسيل مع الملابس الرقيقة

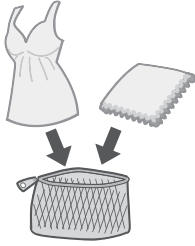

بخصوص "قاهر البقع" (Stain Master) (ص 16)

● المعالجة المسبقة للبقع العنيدة

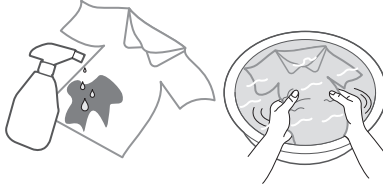

● انتبه إلى ملصقات العناية بالملابس



الفحص قبل الغسيل

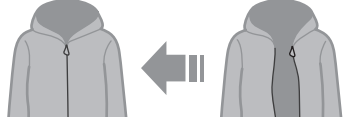
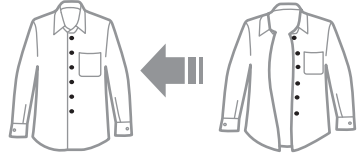
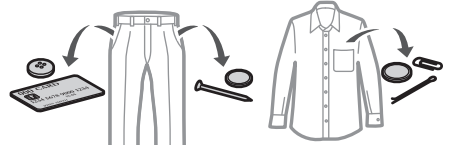

الملابس التي قد تتحيب

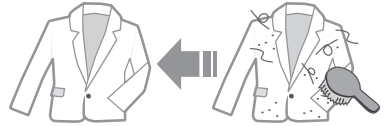

الحفاضات الورقية

اغسل بشكل منفصل

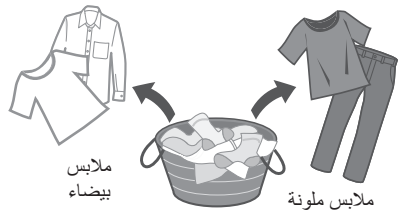

لوحة التشغيل

تغيير إعدادات العملية (ص 14)



كمية مادة التنظيف

مادة التنظيف 2*	مستوى الماء (لتر)		
	81	88	105 1*
	59	66	74
	38	46	52
	33		

1* NA-FD18X3 : 105 لتر
NA-FD16X3 : 99 لتر
NA-FD13X3 : 93 لتر
بالنسبة لكمية المياه التي تبلغ 105 لتر
ستظهر شاشة 95

2* : ملعقة واحدة/مقدار غطاء مادة التنظيف

كمية الماء



5 ثواني تقريباً

الوقت المتبقي



مصباح قفل أمان الأطفال (ص 18)
إعادة التعبئة (ص 19)

ECONAVI (ص 17)

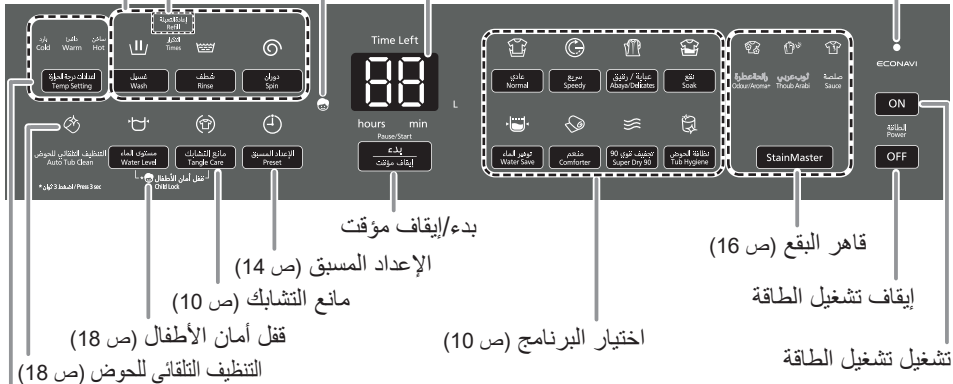

إعدادات درجة الحرارة

- درجة حرارة الماء التقريبية في الحوض
- عندما يكون الإمداد بالماء الساخن 60 درجة مئوية والإمداد بالماء البارد 20 درجة مئوية
- لا تلمس الماء الساخن أثناء الإمداد بالماء.
- غير متاح:
- تجفيف قوي 90 (Super Dry 90)،
- عباية / رقيق (Abaya/Delicates)،
- نظافة الحوض (Tub Hygiene)

ساخن	40 درجة مئوية
دافئ	30 درجة مئوية
بارد	20 درجة مئوية

ملاحظة

- إذا لم تضغط على في غضون 10 دقائق من بدء التشغيل. الإيقاف التلقائي للطاقة.



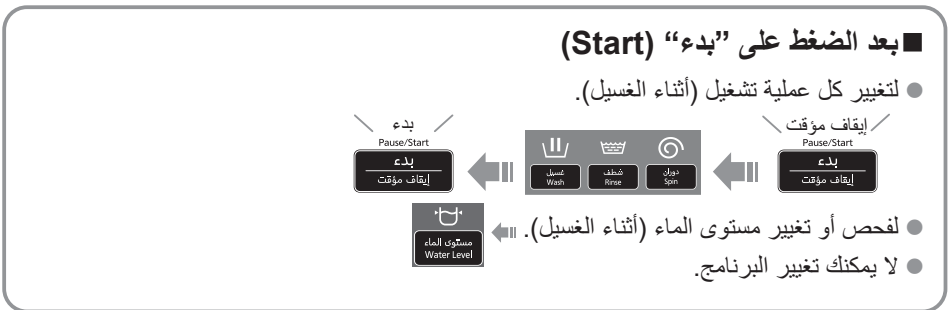
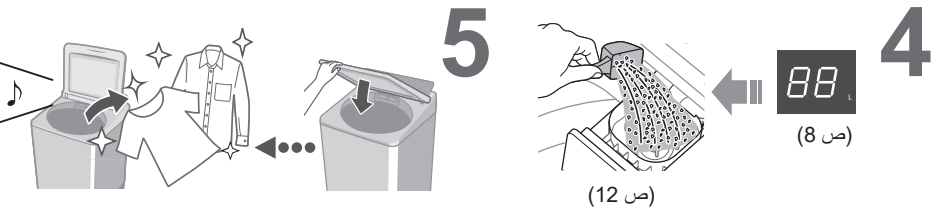
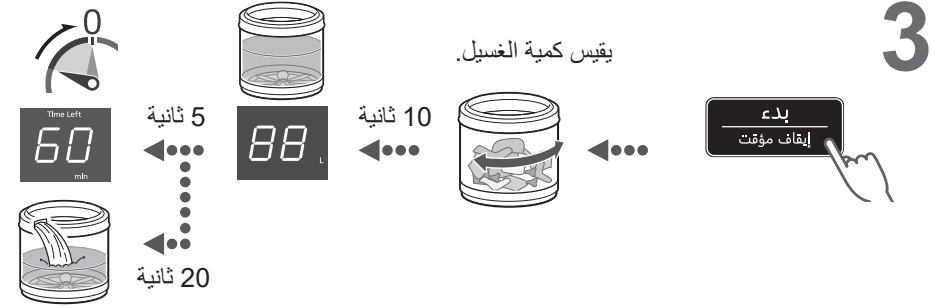







الغسيل

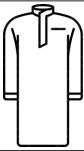

برامج متنوعة

السعة القصوى* (كجم)	الغرض	البرنامج	
18,0 16,0 13,0	<ul style="list-style-type: none"> ● الملابس اليومية 	عادي (Normal) (ص 9) 	غسيل
	<ul style="list-style-type: none"> ● مضاد للتشابك ● يُغسل بلطف أكثر من "عادي" (Normal) لتقليل التشابك. ● فك تشابك الملابس بعد الدوران: 8 كجم أو أقل. 	مانع التشابك (Tangle Care) (ص 9) 	
18,0 16,0 13,0	<ul style="list-style-type: none"> ● للملابس المتسخة قليلاً 	سريع (Speedy) (ص 9) 	
2,5	<ul style="list-style-type: none"> ● الغسيل بلطف 	عباية / رقيق (Abaya/Delicates) (ص 15) 	
18,0 16,0 13,0	<ul style="list-style-type: none"> ● توفير الماء والطاقة 	توفير الماء (Water Save) (ص 9) 	
4,2	<ul style="list-style-type: none"> ● البطاطين والألحفة  <p>التي تحمل ملصق قابل للغسل الآلي</p>	منع (Comforter) (ص 15) 	

*الأعلى: NA-FD18X3 / الأوسط: NA-FD16X3 / الأدنى: NA-FD13X3

السعة القصوى* (كجم)	الغرض	البرنامج	
18,0 16,0 13,0	 ● للملابس شديدة الاتساخ النقع المسبق للغسيل	نقع (Soak) (ص 9) 	
		● للبقع التالية (ص 16) StainMaster	
6,0	● استخدام المزيد من منعم الأقمشة للحفاظ على الرائحة لفترة أطول	● رائحة عطرة (Odour/Aroma+) 	● بقع سهلة
			
5,0		● ثوب عربي (Thoub Arabi) 	
		● صلصة (Sauce) 	● بقع صعبة
3,0	 ● تجفيف ملابس الألياف الصناعية	● تجفيف قوي 90 (Super Dry 90) 	
—	 ● تجفيف الحوض	(ص 17، 23)	
—	 ● تنظيف الحوض لمنع ظهور العفن الأسود أو الرائحة الكريهة	● نظافة الحوض (Tub Hygiene) (ص 23) 	

غسيل

التجفيف

الصيانة

ملاحظة

● يوصى بالدورة "عادي" (Normal) ودورة "توفير الماء" (Water Save) للملابس المتسخة طبيعياً بالسعة المحددة لهذه الغسالة.

المادة المنظفة / منعم / مادة التبييض

- اتبع التعليمات على كل عبوة.
- قم بإغلاق درج مادة التنظيف ومادة التنعيم بالكامل قبل الاستخدام.

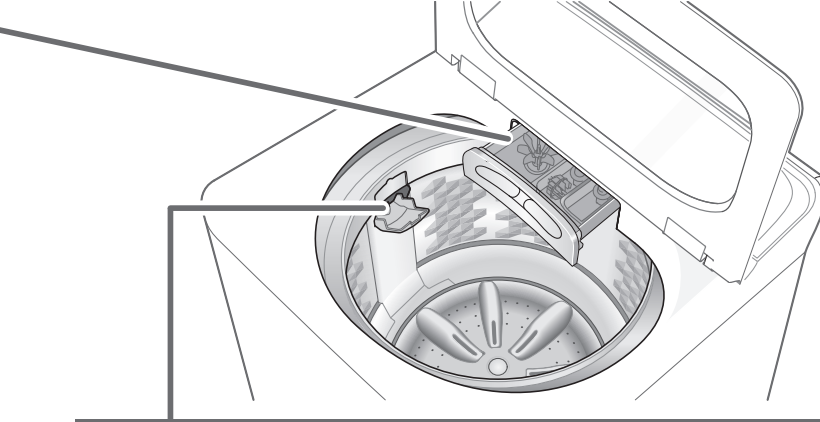

مادة التبييض

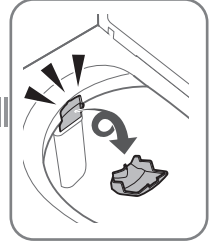
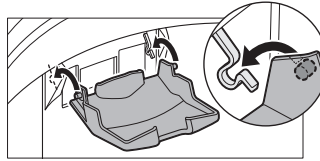
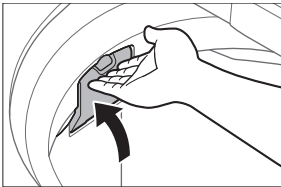
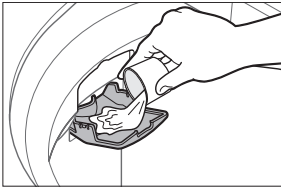
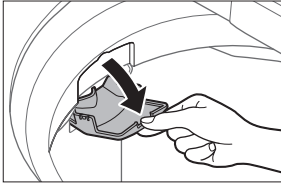

مادة التبييض
(الكلور)



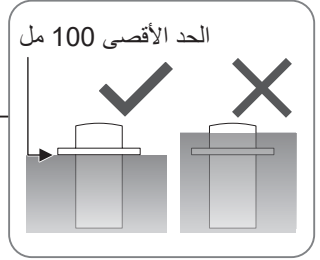
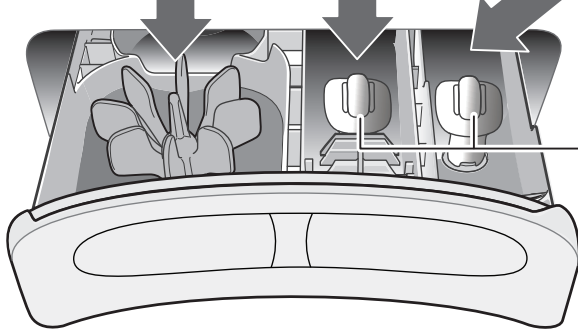

● للتنظيف (ص 21)

المادة المنظفة

● إذا لم يذوب مسحوق التنظيف جيدًا،

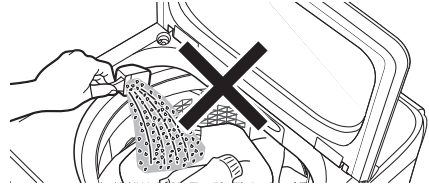

● يعتمد مستوى الرغوة على حجم الحمولة ودرجة الاتساخ ونوع مادة التنظيف وعسر الماء.

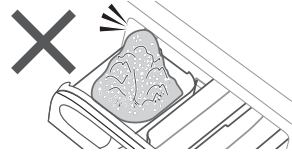

منعم

● أثناء عملية التشغيل

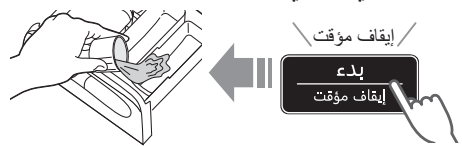

● لا يمكن استخدام المادة المنعّمة مع برنامج "توفير الماء" (Water Save).

مواد تنعيم منفصلة أو جامدة



خيارات الغسيل

غسيل / شطف / دوران (Wash / Rinse / Spin)



■ اعدادات درجة الحرارة (ص 8)

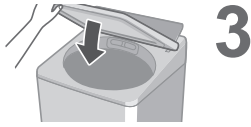

ملاحظة

● غير متاحة في "مانع التشابك" (Tangle Care).



الإعداد المسبق (Preset)

حدد عدد الساعات التي سيتم بعدها إنهاء عملية التسخين.



2 دقيقة



يتم إيقاف تشغيل جميع المؤشرات الأخرى.

24 - 2	عادي Normal
24 - 2	سريع Speedy
-	عباية / رقيق Abaya/Delicates
24 - 2	توفير الماء Water Save
-	منعم Comforter
(FD18X3) 24 - 5 (FD16X3 · FD13X3) 24 - 4	نقع Soak
(ص 16)	StainMaster
-	تجفيف قوي 90 Super Dry 90
-	نظافة الحوض Tub Hygiene

■ للتأكيد



■ للإلغاء أو التغيير



منعم (Comforter)

4,2 كجم
• 100 % ألياف صناعية
• 100 % قطن

الحد الأقصى
لكمية الماء*

* FD18X3 : 105 لتر
FD16X3 : 99 لتر
FD13X3 : 93 لتر



سائل التنظيف ✓



مسحوق التنظيف ✗



ملاحظة

ملاحظة

● يوضح مستوى الماء الحد الأقصى ولا يمكن تغييره.

عباية / رقيق (Abaya/Delicates)

غسل الملابس الناعمة والملابس الأنيقة بلطف.
■ ركب لوح الغسيل.

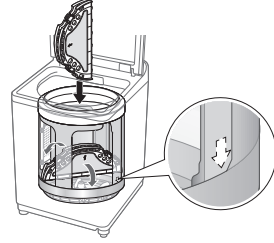

● لا يمكن للإعداد العكسي تثبيت لوح الغسيل بإحكام.



● قم بضبط المشابك (4 أماكن) بإحكام.
■ قم بوضع الغسيل.

2,5 كجم	46 لتر
1,2 كجم	38 لتر



ملاحظة

مادة تنظيف سائلة ✓



مادة التبييض ✗



■ بعد إنتهاء عملية التشغيل

قم بإخراجهم على الفور.



خيارات الغسيل (يتبع)

قاهر البقع (Stain Master)

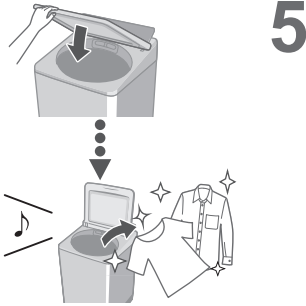

ملاحظة

● السعة القصوى (ص 11)

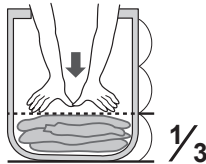

● الحد الأقصى لكمية الماء: 81 لتر

● لا يمكنك تغيير إعداد عملية الغسيل لهذا البرنامج.

التحضير: (ص 7)

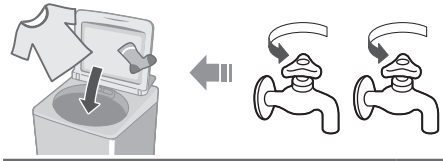

■ إعدادات درجة الحرارة (ص 8)

■ الإعداد المسبق للمؤقت (الساعات)

بقع صلصة: 3 - 24

أخرى: 2 - 24

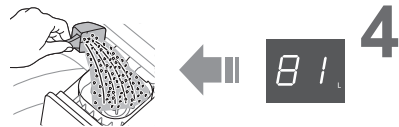

ECONAVI

● برنامج "عادي" (Normal) فقط

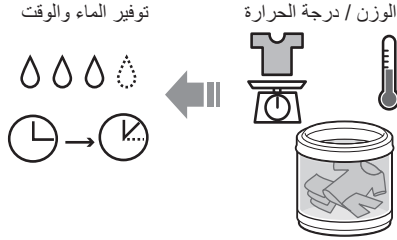

■ مؤشرات للمبات



■ للتشغيل/إيقاف التشغيل

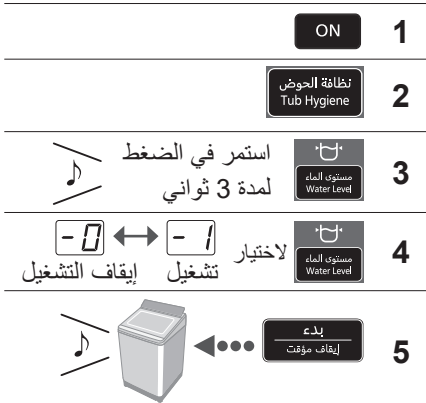

* ظروف الاختبار:

- برنامج "عادي" (Normal)
- المقارنة بين عملية تمكين ECONAVI (كمية الغسيل: 4,0 كجم، درجة حرارة الماء: أعلى من 35 درجة مئوية) وعملية تعطيل ECONAVI (كمية الغسيل: 13,0 / 16,0 / 18,0 كجم (السعة المحددة)، درجة حرارة الماء: أقل من 15 درجة مئوية)
- تم إجراء الاختبار وفقًا للمواصفة IEC60456 باستثناء درجة حرارة الماء.

تجفيف قوي 90 (Super Dry 90)

يعمل الهواء المنبعث من دوران الحوض على إزالة الماء من الملابس.

● الملابس التي يمكن تجفيفها: ألباف صناعية (حد أقصى 3,0 كجم)

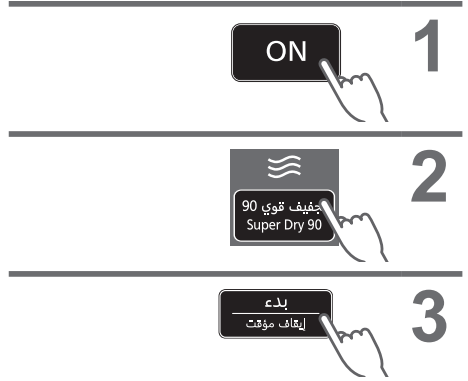

ملاحظة

- قد لا تكون الملابس جافة بشكل كافٍ (وذلك اعتمادًا على كمية ونوع الملابس ودرجة الحرارة).
- هذه الوظيفة لا تستخدم السخان. قد تكون الملابس باردة ونصف جافة.

وظائف مناسبة

ضبط قفل أمان الأطفال

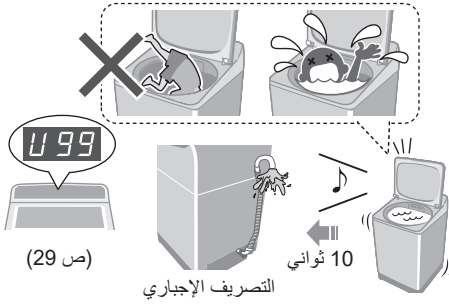

* لا تغلق هذه الوظيفة الغطاء وأضرار العمليات.

ON 1



■ للإلغاء: نفس الإجراء x4

إعداد التنظيف التلقائي للحوض

يمنع ظهور العفن الأسود.

■ مؤشرات اللميات

التشغيل



تكمين الوظيفة



تعطيل الوظيفة



■ للتشغيل/إيقاف التشغيل

ON 1

تجفيف قوي 90
Super Dry 90 2

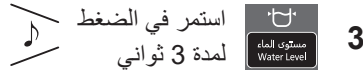

مستوى الماء
Water Level 3



مستوى الماء
Water Level 4

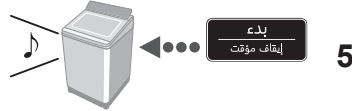

ملاحظة

● غير متاح: توفير الماء (Water Save)،
تجفيف قوي 90 (Super Dry 90)

إلغاء صوت الصفارة

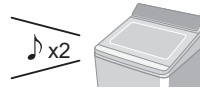

■ لإعادة الضبط:

نفس الإجراء x4

محتويات البرامج

اعدادات درجة الحرارة	دوران (دقيقة)	شطف (مرات)	غسيل (دقيقة)	إجمالي الوقت* 1 (دقيقة)		البرنامج
				FD16X3/ FD13X3	FD18X3	
ساخن / دافئ / بارد	7	2	11	75	80	عادي (Normal)
	5	2	4	60	65	سريع (Speedy)
	7	2	13	80	85	منعم (Comforter)
	12	3	12	2* 210	2* 250	نقع (Soak)
	7	3	11	85	90	توفير الماء (Water Save)
	7	2	14	95	2* 100	رائحة عطرة (Odour/Aroma+)
	7	2	33	2* 100	2* 105	ثوب عربي (Thoub Arabi)
	7	2	55 (نقع 29)	2* 120	2* 130	صلصة (Sauce)
بارد	1	2	12	50	50	عباية / رقيق (Abaya/Delicates)
	30	2	66 (نقع 62)	2* 155	2* 165	نظافة الحوض (Tub Hygiene)

تلميع (Stain Master)

* 1 إجمالي الوقت هو تقريبي (عندما يكون مستوى الإمداد بالماء القياسي 15 لترًا / دقيقة ودرجة حرارة الماء 28 درجة مئوية).

* 2 سيعرض الوقت المتبقي من 99 دقيقة أو أقل. -- ← 99



● "إعادة التعبئة" (Refill): لتعبئة الحوض بالماء وشطفه أثناء الإمداد بالماء.

للمملكة العربية السعودية فقط

الإجراء لتحقيق متطلبات أداء الطاقة والماء المحددة في SASO 2885.

مستوى الماء الخاص ببرنامج "نقع" (Soak)				اعدادات درجة الحرارة الخاصة ببرنامج "نقع" (Soak)	
الحمل الكامل		الحمل الجزئي		ساخن	دافئ
FD18X3	FD16X3	FD18X3	FD16X3	قطن 60 درجة مئوية	قطن 40 درجة مئوية
105 لتر	99 لتر	88 لتر	81 لتر		

60 درجة مئوية / 40 درجة مئوية للبرنامج نقع (جزئية)	60 درجة مئوية للبرنامج نقع (كاملة)	غسيل (1 مرة)
FD18X3: 18 دقيقة، 33 لتر	FD18X3: 20 دقيقة، 38 لتر	
FD16X3: 18 دقيقة، 33 لتر	FD16X3: 20 دقيقة، 33 لتر	
شطف (3 مرات)		
FD18X3: 154 دقيقة، 147 لتر	FD18X3: 168 دقيقة، 172 لتر	
FD16X3: 154 دقيقة، 134 لتر	FD16X3: 168 دقيقة، 156 لتر	
دوران (1 مرة)		
FD18X3: 20 دقيقة	FD18X3: 22 دقيقة	
FD16X3: 19 دقيقة	FD16X3: 21 دقيقة	

فلتر النسالة

بعد كل غسلة

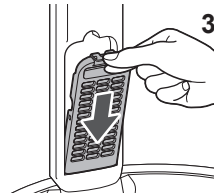
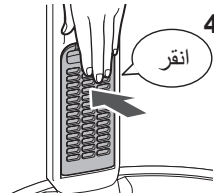
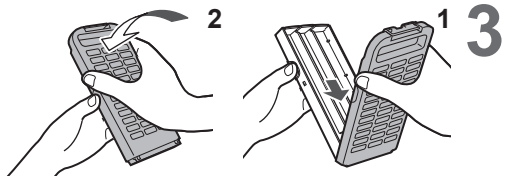
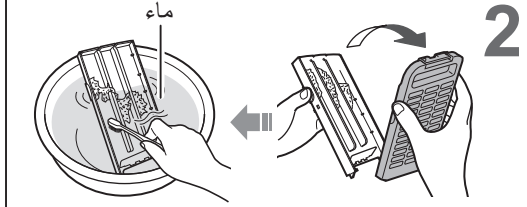
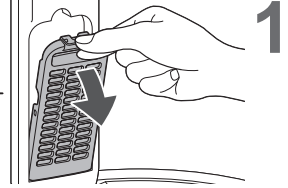
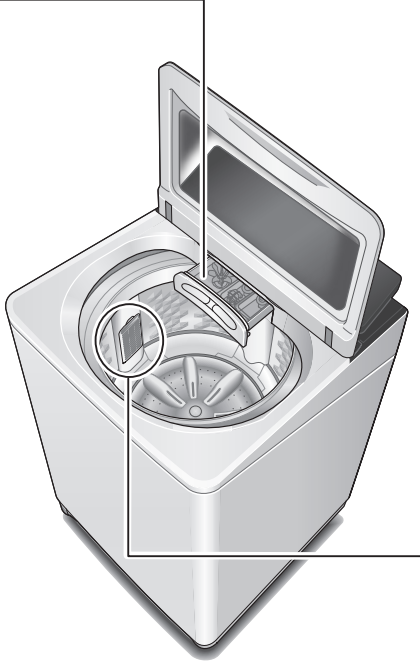

ملاحظة

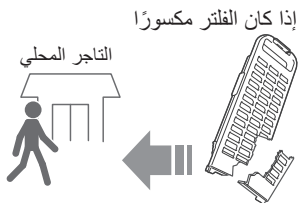

إذا كان من الصعب إزالة الفلتر

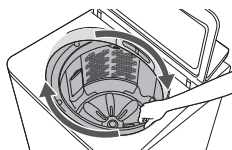

درج مادة التنظيف ومادة التنعيم

في حال وجود بقع بسبب المنظفات أو المنعّمات

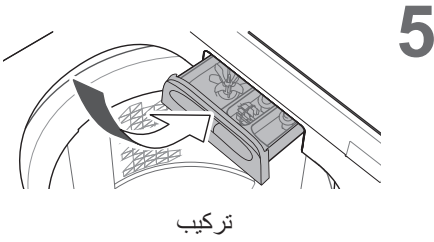
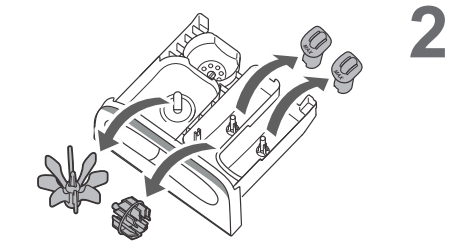
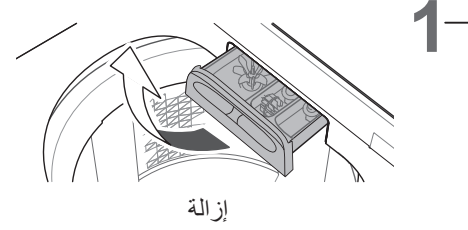
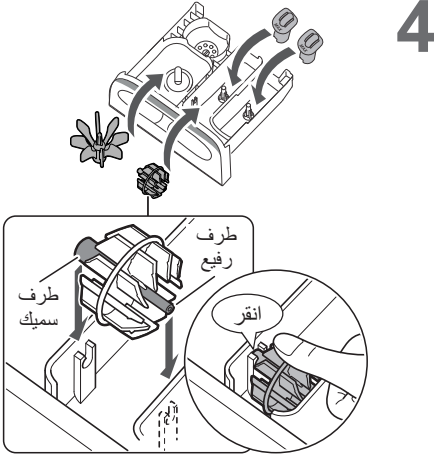

الوحدة الرئيسية، الغطاء

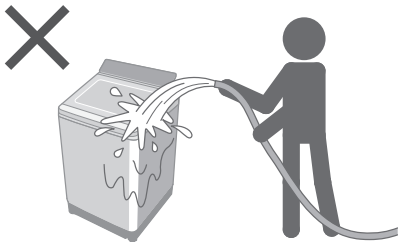

للملابس شديدة
الانساخ

مادة منظفة طبيعية من
مواد المطبخ

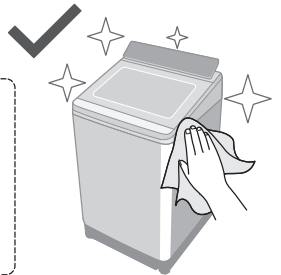

الصيانة (يُتبع)

فلتر تزويد الماء

في حال عدم تدفق الماء بسلاسة

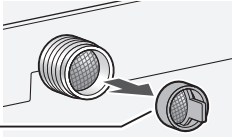
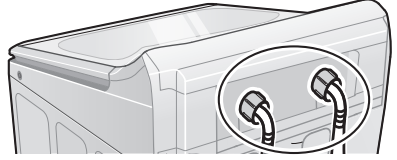

6

فلتر تزويد الماء

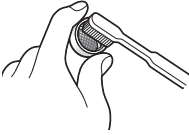

7

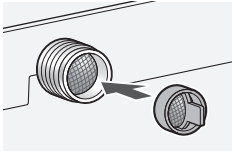

8

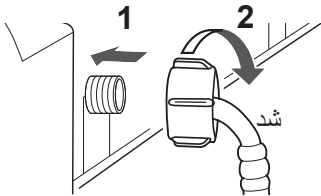

9



1



2

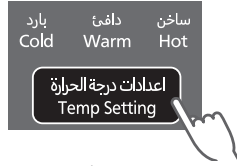

3

اختر سخان أو دافئ.



4

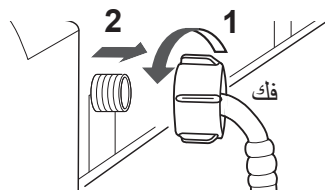

5

الحوض

مرة أسبوعيًا <تجفيف قوي 90 (Super Dry 90)>



(ص 17)



مرة شهريًا <تظافة الحوض (Tub Hygiene)>

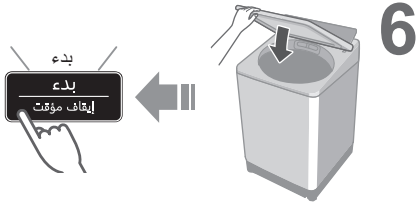

2,5 ساعة تقريبًا

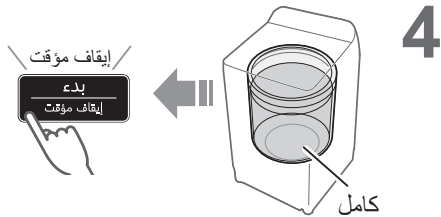
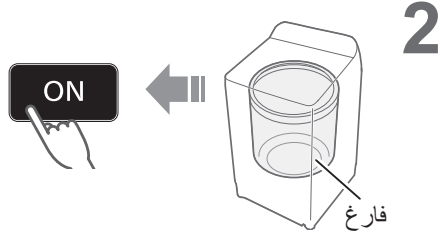
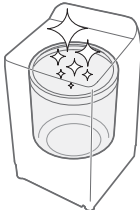

التركيب

تأكد من الطلب من مسؤول الخدمة إجراء التركيب.



■ لا تقم بالتركيب بنفسك.

■ اتبع طريقة التركيب هذه.

إذا لم تقم بذلك، لن تكون Panasonic مسؤولة عن أي حادث أو تلف.

■ لا تقم بالتركيب على العبوة السفلية. قد يتسبب في حدوث أضرار خطيرة للجهاز.

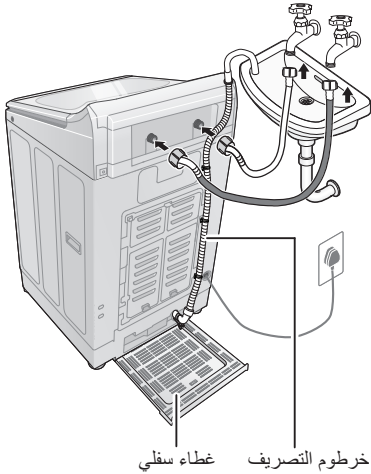

خرطوم التصريف
غطاء سفلي

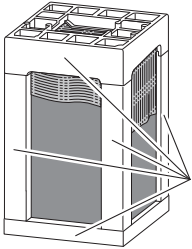

افزع جميع وسائد التعبئة قبل البدء في تشغيل الغسالة.



إذا كنت ترغب في التخلص من المنتج، فيرجى الاتصال بالسلطات المحلية أو الموزع والاستفسار عن الطريقة الصحيحة للتخلص منه.

افحص المكان.

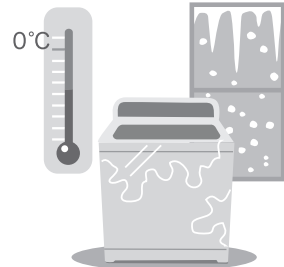
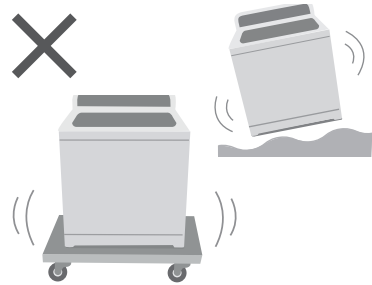
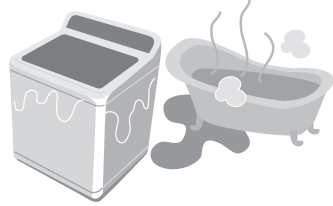

قم بتركيب الغطاء السفلي

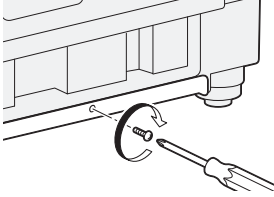

2

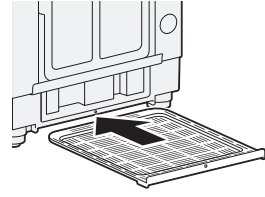

1

قم بتوصيل خرطوم التصريف

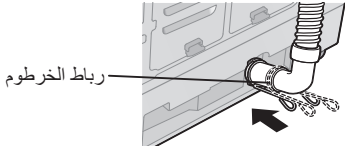

2

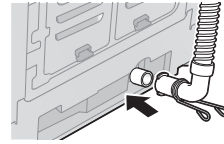

1

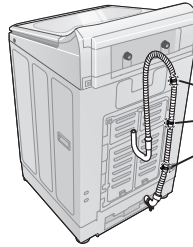

3

قم بتركيب المشابك بالفتحات الموجودة في الغسالة.

تنبيه !
تأكد من أن خرطوم التصريف مشبوك بإحكام حتى لا يفلت بسبب ضغط الماء أثناء التصريف.

ملاحظة

- لا تقفل أو تسحب أو تثني خرطوم التصريف.
- لا تضع رأس الخرطوم تحت الماء.
- لا توجه خرطوم التصريف من أعلى لأسفل.

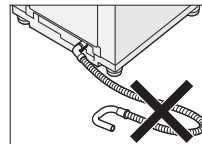
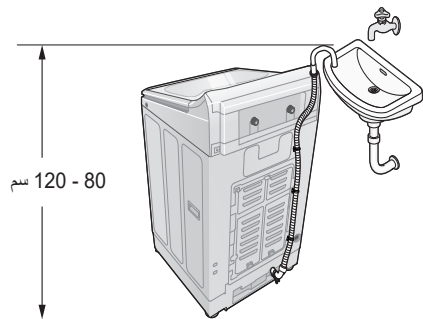

التركيب (يُتبع)

وصل خرطوم الإمداد بالماء

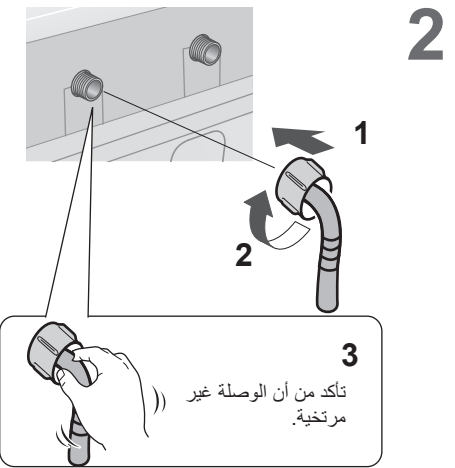
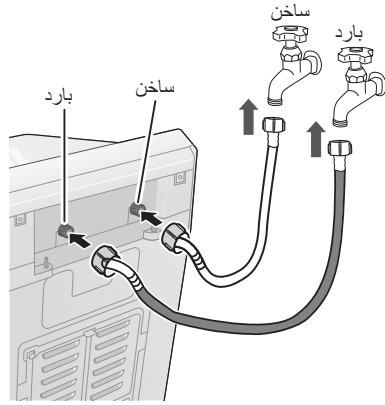
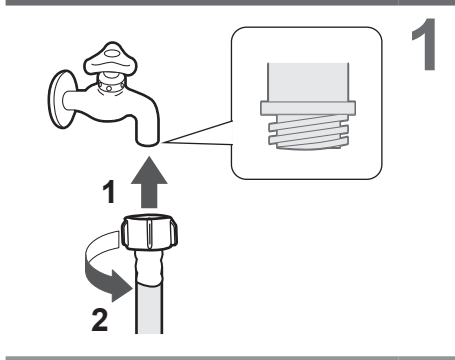

تنبيه !

- لا توصل خرطوم الإمداد بالماء الساخن والبارد بشكل خاطئ.
- شدّ الصمولة بشكل محكم.
- لا تقفل أو تهرس أو تعدل أو تقطع الخرطوم.

قم بتوصيل قابس الطاقة الكهربائية والسلك الأرضي

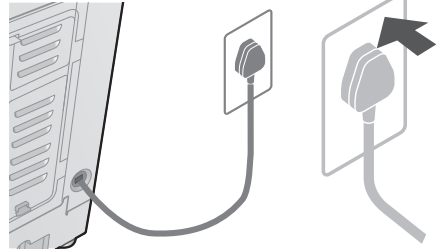
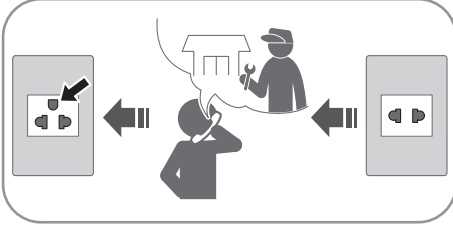

تأكد من أن الغسالة مركبة على نحو مستو

■ إذا كانت الغسالة تهتز

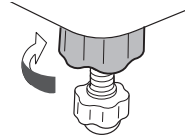

فك

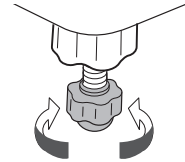

تعديل

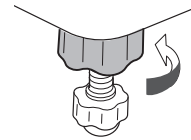

شد

قم بإجراء عملية تشغيل تجريبية

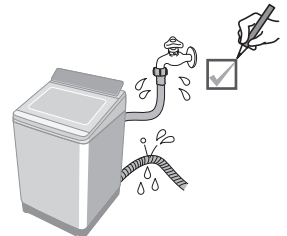
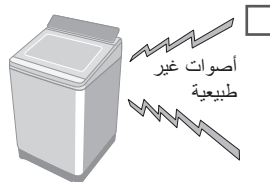
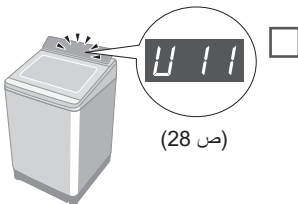

شاشة الأخطاء

■ التحضير

قم بإلغاء خاصية قفل أمان الأطفال (ص 18) إذا كانت مضبوطة.

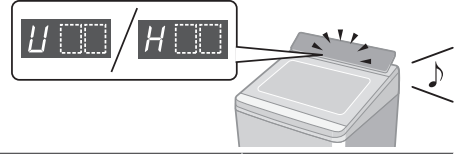

نقاط الفحص

عرض الأخطاء

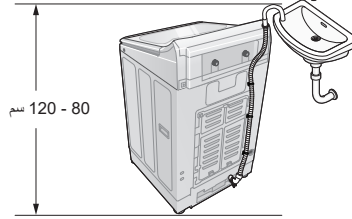
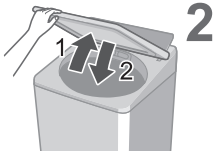

1 الفحص

U 11

لا يمكن تصريف الماء.

إذا لم يتم حل المشكلة، اتصل بخدمة العملاء للحصول على المساعدة.

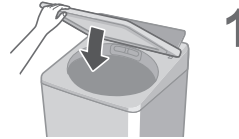

U 12

الغطاء مفتوح.

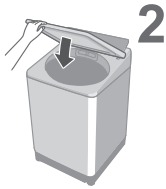

1 مستوي



غير مستوي



U 13

دوران أو
"تجفيف قوي 90" لا
يعمل.

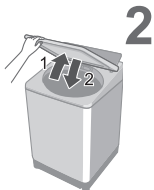

1 مستقر

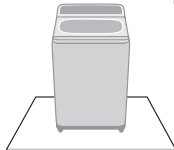

غير مستقر أو منزلق

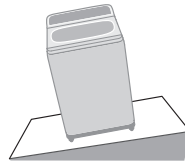

نقاط الفحص عرض الأخطاء



U 14

لا يمكن تزويد الماء.

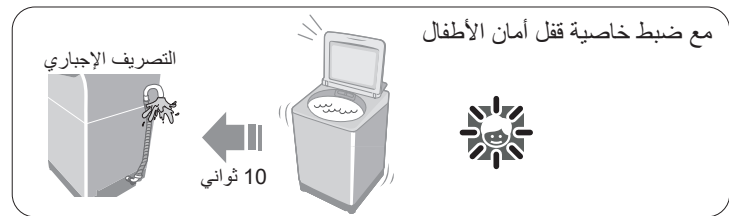
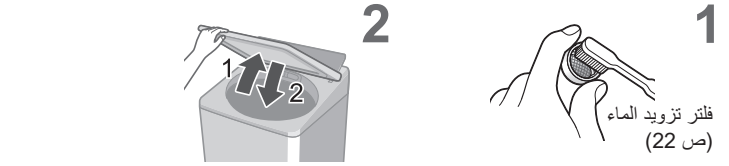

U 99



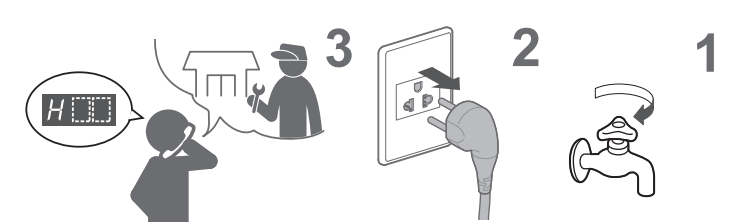
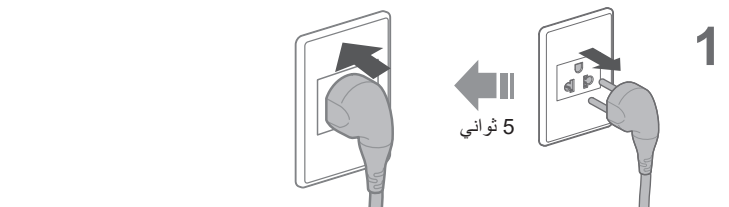















تم تصريف الماء إجبارياً.





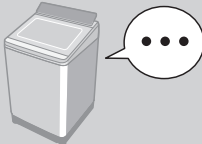















H 00

مطلوب الفحص.

البحث عن الأعطال والإصلاح

نقاط الفحص	الأعراض
<p>مؤشر الوقت تقريبي. يتم تصحيح الوقت المتبقي خلال عملية التشغيل.</p> 	<p>المؤشر يتزايد أو لا يتناقص.</p> 
<p>عندما يكون الإمداد بالماء غير جيد.</p>  <p>عندما يكون تصريف الماء غير جيد.</p>  <p>عندما تكون الملابس بشكل غير متساوي.</p>  <p>قد يكون وقت التشغيل أطول.</p>	<p>أطول من المؤشر.</p>  <p>التشغيل ينحطى الوقت المضبوط مسبقاً.</p> 
<p>الفحص</p> <ul style="list-style-type: none"> ● عطل بالطاقة الكهربائية ● الإعداد المسبق للمؤقت   <p>قم بالمحاولة</p> <ul style="list-style-type: none"> ● قم بإغلاق الغطاء ● قم بالتشغيل. ● أدخل قاييس الطاقة الكهربائية بالكامل. ● قم بتشغيل المقاطع. ● اضغط على "بدء" (Start).     	<p>عدم التشغيل</p>  <p>الوحدة الرئيسية</p>
<p>قم بالمحاولة</p> <ul style="list-style-type: none"> ● أثناء عملية الغسيل ● بعد عملية الغسيل <ol style="list-style-type: none"> 1 إيقاف مؤقت 2 3 بدء  <ol style="list-style-type: none"> 1 OFF 2 ON 	<p>لا يمكن تغيير إعدادات العملية (بعد بدء التشغيل).</p> 

نقاط الفحص	الأعراض	
<div style="display: flex; justify-content: space-around;"> <div style="text-align: center;">  <p>عندما تكون كمية الغسيل كبيرة.</p> </div> <div style="text-align: center;">  <p>عندما ينخفض مستوى الماء.</p> </div> </div> <p> يتم إضافة الماء تلقائيًا.</p>	<p>يتم الإمداد بالماء أثناء الغسيل.</p> 	
<div style="display: flex; justify-content: space-around;"> <div style="text-align: center;">  <p>عند وجود ماء في الحوض قبل عملية التشغيل.</p> </div> <div style="text-align: center;">  <p>عندما يكون الغسيل رطبًا.</p> </div> </div> <p> قد يكون مستوى الماء أعلى</p>	<p>مستوى الماء مرتفع جدًا</p> 	غسيل
<div style="text-align: center;">  <p>عندما تكون الملابس رقيقة (اللياف صناعية، الخ).</p> </div> <p> قد يكون مستوى الماء أقل.</p>	<p>منخفض جدًا</p> 	
<div style="display: flex; justify-content: space-around;"> <div style="text-align: center;">  <p>عند عدم وجود ماء في الحوض.</p> </div> <div style="text-align: center;">  <p>عند وجود ماء في الحوض.</p> </div> </div> <p> يتم الإمداد بالماء بعد الدوران.</p> <p> يتم الإمداد بالماء بعد تصريف المياه وتدويرها.</p>	<p>بدأ التشغيل بعملية الشطف، على الرغم من عدم تزويد الماء.</p> 	شطف
<p>إذا كانت الملابس بشكل غير متساوي، فإن هذه الأجهزة تقوم تلقائيًا بتصحيح عدم التساوي عن طريق عملية الشطف.</p> <div style="display: flex; justify-content: space-around;">   </div>	<p>يتغير الدوران إلى شطف.</p> <p>يبدأ الشطف بدلاً من الدوران.</p>  	دوران
<p>يتم تعديل سرعة دوران الحوض لتقليل الاهتزاز.</p> <div style="display: flex; justify-content: space-around;">   </div>	<p>الدوران غير المنتظم</p>  	

البحث عن الأعطال والإصلاح (يُتبع)

نقاط الفحص	الأعراض
<p>سيتم استئناف عملية التشغيل من حيث توقفت عندما يتم استعادة الطاقة.</p> 	<p>عطل في الطاقة الكهربائية/إيقاف تشغيل القاطع.</p> 
<p>□ الفحص □ قم بالمحاولة</p> <ul style="list-style-type: none"> ● السعة القصوى (11 ص) ● المعالجات السابقة (7 ص) <p>يتم الاختيار وفقاً لنوع البقع.</p>   	<p>لا يوجد تأثير StainMaster</p> 
<p>□ قم بالمحاولة</p> <p>امزج المسحوق وخففه في كوب من الماء الدافئ ثم ضعه في فتحة مادة التبييض. (13 ص)</p> 	<p>لا يذوب مسحوق المنظفات.</p> 
<p>هذا طبيعي. هذا صوت عمل مضخة التصريف.</p>	<p>يوجد ضجيج عند تصريف الماء.</p>

أخرى

المواصفات

NA-FD13X3	NA-FD18X3	NA-FD16X3	NA-FD18X3	موديل رقم
الإمارات العربية المتحدة	الكويت	المملكة العربية السعودية		الوجهة المقصودة
220 - 240 فولت				الفولطية المقدره
50 هرتز		60 هرتز		التردد المقدر
480 وات				استهلاك الطاقة الكهربائية المقدر
93 لتر	105 لتر	99 لتر	105 لتر	كمية الماء القياسية
13,0 كجم	18,0 كجم	16,0 كجم	18,0 كجم	أقصى كمية من الملابس الجافة
681 ملم (عرض) x 747 ملم (عمق) x 1112 ملم (ارتفاع)				أبعاد المنتج
47 كجم				وزن المنتج
0,01 - 1 ميغاباسكال				ضغط ماء الحنفية
	498 كيلو وات/ساعة	458 كيلو وات/ساعة	498 كيلو وات/ساعة	استهلاك الطاقة السنوي
	44443 لتر	44000 لتر	44443 لتر	استهلاك الماء السنوي

Panasonic Corporation

<https://www.panasonic.com>

© Panasonic Appliances (Vietnam) Co., Ltd. 2024