

คู่มือแนะนำการใช้งาน ทีวี LED

รุ่น 32 นิ้ว



ไทย

ขอขอบคุณสำหรับการซื้อผลิตภัณฑ์ Panasonic นี้
โปรดอ่านคู่มือแนะนำการใช้งานอย่างละเอียดก่อนใช้เครื่อง และ
โปรดเก็บรักษาไว้อ้างอิงในอนาคต

ภาพที่แสดงในหนังสือคู่มือเล่มนี้ใช้เพื่อเป็นภาพประกอบเท่านั้น
บางภาพจะแสดงเป็นภาพตัวอย่างและอาจแตกต่างไปจาก
ผลิตภัณฑ์จริง

ภาพที่แสดงอาจแตกต่างกันตามรุ่นและประเทศต่างๆภาพ
ที่ใช้ในคู่มือเล่มนี้เป็นรุ่น 32 นิ้วถ้าไม่ได้ระบุเป็นอย่างอื่น

การเคลื่อนย้ายทีวีต้องจัดให้ตั้งตรงไม่กลับหัวกลับท้าย



The Adopted Trademarks HDMI, HDMI High-Definition Multimedia Interface and HDMI Logo เป็นเครื่องหมายการค้า
หรือเครื่องหมายการค้าจดทะเบียนของ HDMI Licensing
Administrator, Inc. ในสหรัฐอเมริกาและประเทศอื่น ๆ



ผลิตภัณฑ์นี้ได้รับการพัฒนาจาก Dolby Laboratories Dolby
และสัญลักษณ์รูปตัว D สองตัวเป็นเครื่องหมายการค้าจดทะเบียนของ
Dolby Laboratories Licensing Corporation เอกสารนี้ห้ามเผยแพร่
ลิขสิทธิ์ 1992-2019 Dolby Laboratories สงวนลิขสิทธิ์



อุปกรณ์อยู่ใน Class II หรือเครื่องใช้ไฟฟ้าที่หุ้มฉนวนสองชั้น อุปกรณ์นี้ได้รับการออกแบบในลักษณะที่ไม่จำเป็นต้องมีการเชื่อมต่อความปลอดภัยเข้ากับสายดิน

คำเตือน: เพื่อลดความเสี่ยงจากไฟไหม้หรือไฟฟ้าช็อต



ขอควรระวัง
เสี่ยงจากไฟฟ้าช็อต
ห้ามเปิด



- สายฟ้าแลบมีสัญลักษณ์หัวลูกศรซึ่งอยู่ในสามเหลี่ยมด้านเท่าที่มีไว้เพื่อเตือนผู้ใช้ถึงกรณี "แรงดันไฟฟ้าที่เป็นอันตราย" ที่ไม่มีมีการหุ้มฉนวนอยู่ในตัวของผลิตภัณฑ์ ซึ่งอาจมีมากพอที่จะก่อให้เกิดความเสี่ยงจากไฟฟ้าช็อตได้
- คำเตือน: เพื่อลดความเสี่ยงจากไฟฟ้าช็อต ห้ามถอดฝาครอบ(หรือด้านหลัง) ออก เนื่องจากภายในเครื่อง ไม่มีชิ้นส่วนใดที่ผู้ใช้สามารถซ่อมบำรุงเองได้ โปรดใช้บริการจากบุคลากรที่มีคุณวุฒิเหมาะสม
- เครื่องหมายถึงเครื่องภายในสามเหลี่ยมด้านเท่าที่มีไว้เพื่อเตือนผู้ใช้ว่า มีคำแนะนำในการใช้งานและการบำรุงรักษาซึ่งมีความสำคัญอยู่ในเอกสารข้อมูลที่ให้มาพร้อมกับเครื่อง

HDMI, โลโก้ HDMI และ High-Definition Multimedia Interface

เป็นเครื่องหมายการค้าหรือเครื่องหมายการค้าจดทะเบียนของ HDMI Licensing LLC ในสหรัฐอเมริกาและประเทศอื่นๆ

Panasonic ไม่รับประกันการทำงานและประสิทธิภาพของอุปกรณ์ต่อพ่วงที่ผลิตโดยผลิตภัณฑ์อื่น ๆ และเราไม่รับผิดชอบต่อการรับประกันหรือความเสียหายใดๆ อันเกิดจากการทำงานและ/หรือใช้งานอุปกรณ์ต่อพ่วงของผู้ผลิตอื่นๆ ดังกล่าว

ข้อสังเกตเกี่ยวกับฟังก์ชันการออกอากาศภาคพื้นดินแบบดิจิทัล

- ฟังก์ชันที่เกี่ยวข้องกับการออกอากาศแบบดิจิทัลจะทำงานในพื้นที่ที่ได้รับการออกอากาศภาคพื้นดินแบบดิจิทัล โปรดสอบถามเกี่ยวกับพื้นที่ที่ให้บริการจากตัวแทนจำหน่าย Panasonic ใกล้บ้านท่าน
- ฟังก์ชันอาจไม่สามารถใช้งานได้ในทุกฟังก์ชันทั้งนี้ขึ้นอยู่กับประเทศ พื้นที่ สถานีกระจายเสียงและผู้ให้บริการ
- ทีวีเครื่องนี้มีความสามารถสอดคล้องกับข้อกำหนดเฉพาะการออกอากาศแบบดิจิทัล อย่างไรก็ตาม เราไม่สามารถรับประกันการให้บริการออกอากาศแบบดิจิทัลในอนาคตได้

แม้ว่าจะไม่มีการระบุเป็นพิเศษสำหรับเครื่องหมายการค้าของบริษัทหรือผลิตภัณฑ์

เครื่องหมายการค้าเหล่านี้ก็ได้รับความเคารพอย่างเต็มที่

1. แม้แต่เสียง/คู่ต่อเครื่องใช้ไฟฟ้าถูกนำมาใช้เป็นอุปกรณ์ในการตัดไฟ ก็ยังควรมีการติดตั้งอุปกรณ์ตัดไว้ให้พร้อมใช้งานเสมอ
2. อย่าปล่อยให้แบตเตอรี่ (แบตเตอรี่หรือชุดแบตเตอรี่) ได้รับความร้อนเกินปกติ เช่น จากแสงแดด ร้อน เปลวไฟ หรืออื่นๆ คล้ายกันนี้
3. เพื่อป้องกันการบาดเจ็บที่ควรติดตั้งอุปกรณ์นี้กับพื้นหรือผนังอย่างแน่นหนาตามคู่มือแนะนำการใช้งานนี้

เนื้อหา

ขอควรระวังเพื่อความปลอดภัย	3
การตั้งค่าเครื่องทีวี	4
การเชื่อมต่อเครื่องทีวี	6
อุปกรณ์ที่มาพร้อมกับเครื่อง	8
การใช้งานเครื่องทีวี	9
การใช้คำแนะนำทีวี	10
การรับชมสัญญาณเข้าจากภายนอก	11
การใช้มีเดียเพลเยอร์	11
การใช้งานฟังก์ชันรายการ	13
ข้อมูลเพิ่มเติม	18
การแก้ไขปัญหา	20
การบำรุงรักษา	21
ข้อมูลจำเพาะ	22

ข้อควรระวังเพื่อความปลอดภัย

เพื่อช่วยหลีกเลี่ยงความเสี่ยงจากไฟฟ้าช็อต ไฟไหม้ ความเสียหายหรือการบาดเจ็บ

โปรดปฏิบัติตามคำแนะนำและข้อควรระวังต่อไปนี้:

■ เต้าเสียบและสายไฟหลัก





คำเตือน

หากท่านตรวจพบความผิดปกติใดๆ

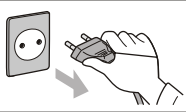
ให้ถอดเต้าเสียบออกโดยทันที



- ประเกศของเต้าเสียบอาจเปลี่ยนแปลงไปตามประเทศต่างๆ



- ทวีรีนี้ออกแบบมาเพื่อใช้กับ AC 100-240 V, 50 / 60 Hz
- เสียบเต้าเสียบลงในเต้ารับไฟฟ้าให้แน่น
- ตรวจสอบให้แน่ใจว่าสามารถเข้าถึงเต้าเสียบได้ง่าย 
- ถอดเต้าเสียบออกเมื่อทำความสะดวกที่ทีวี
- อย่าสัมผัสตู้เต้าเสียบด้วยมือที่เปียก
- อย่าทำให้สายไฟหลักเสียหาย
 - อย่าวางวัตถุหนักบนสายไฟ 
 - อย่าวางสายไฟไว้ใกล้กับวัตถุมีอุณหภูมิสูง 
 - อย่าดึงที่สายไฟ จับบริเวณเต้าเสียบเมื่อต้องการถอดปลั๊กออก 
 - อย่าเคลื่อนย้ายทีวีในขณะที่เสียบเต้าเสียบอยู่กับเต้ารับไฟฟ้า 
- อย่าทำให้สายไฟเป็นเกลียว อย่างอสายไฟมากเกินไปหรือยึดสายไฟ
- อย่าใช้เต้าเสียบหรือเต้ารับที่ชำรุดเสียหาย
- ตรวจสอบให้แน่ใจว่าทีวีไม่ทับสายไฟหลัก
- อย่าใช้สายไฟหลักอื่นนอกเหนือจากที่นำมาพร้อมทีวีเครื่องนี้

■ การดูแล

คำเตือน

- อยากรอดฟ้าครอบออกและอย่าดัดแปลงทีวีด้วยตนเองมีจะนั้นจะทำให้เข้าถึงส่วนที่มีไฟฟ้าได้ภายในเครื่อง ไม่มีชิ้นส่วนใดที่ผู้ใช้สามารถซ่อมบำรุงเองได้ 
- หลีกเลี่ยงไม่ให้ทีวีสัมผัสกับฝนหรือความชื้นมากเกินไป ความชื้นที่มากเกินไปอาจทำให้ทีวีชำรุดเสียหายได้ 
- ตรวจสอบให้แน่ใจว่าทีวีไม่ได้รับแรงกระแทกหรือแรงกดดันที่มากเกินไป และต้องไม่วางวัตถุที่มีของเหลวบรรจุอยู่ เช่น แจกัน ไวนหรือเหนือทีวี
- อย่าถอดวัตถุแปลกปลอมไปนในเครื่องผ่านทางช่องระบายอากาศ
- อย่าใช้แท่นวาง/อุปกรณ์ยึดที่ไม่ได้รับการรับรองหรือขอให้อ่านคำแนะนำของ Panasonic โกลด์แมนท่านเป็นผู้จัดการหรือทำการติดตั้งที่แขวนผนังให้เท่านั้น
- อย่าให้เกิดแรงกดหรือแรงกระแทกมากเกินไปต่อจอแสดงผล 
- อย่าวางทีวีบนพื้นลาดเอียงหรือ ไม่มั่นคง และตรวจสอบว่าทีวีไม่ไดวางขอบของฐานวาง



- ทีวีเครื่องนี้ออกแบบมาสำหรับใช้งานบนโต๊ะ
- อย่าให้ทีวีสัมผัสกับแสงอาทิตย์โดยตรงหรือแหล่งความร้อนอื่นๆ 

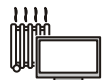

เพื่อป้องกันไฟไหม้ลาม ควรเก็บเทียนไขหรือเปลวไฟไว้ให้ห่างจากผลิตภัณฑ์นี้ตลอดเวลา



■ ชิ้นส่วนที่เป็นอันตราย / วัตถุขนาดเล็กคำเตือน

คำเตือน

- ผลิตภัณฑ์นี้ไม่มีชิ้นส่วนที่อาจเป็นอันตราย เช่น กระจกพลาสติกซึ่งเด็กเล็กสามารถสลุสลมหายใจหรือกลืนเข้าไปโดยไม่ได้ตั้งใจ เก็บชิ้นส่วนเหล่านี้ให้ห่างจากมือเด็ก

■ แท่นวาง

คำเตือน

- อยากรอดประกอบหรือแก้ไขดัดแปลงแท่นวาง

ข้อควรระวัง



- อย่าใช้แท่นวางอื่นนอกเหนือจากที่นำมาพร้อมทีวีเครื่องนี้
- ห้ามใช้แท่นวางที่โค้งงอหรือมีสภาพชำรุดเสียหาย หากเกิดเหตุการณ์ดังกล่าว ควรติดต่อตัวแทนจำหน่ายพานาโซนิคโกลด์แมนท่านทันที
- ระหว่างการติดตั้ง ตรวจสอบให้แน่ใจว่าได้ยึดสกรูทุกตัวอย่างมั่นคงและแน่นหนาดีแล้ว
- ตรวจสอบให้แน่ใจว่าทีวีไม่ได้รับแรงกระแทกใดๆ ระหว่างการติดตั้งแท่นวาง
- ตรวจสอบให้แน่ใจว่า ไม่มีเด็กปีนขึ้นบนแท่นวางทีวี
- ติดตั้งหรือถอดทีวีออกจากแท่นวางโดยใช้คนอย่างน้อยสองคน
- ติดตั้งหรือถอดทีวีออกตามขั้นตอนที่กำหนดไว้

■ การระบายอากาศ

ข้อควรระวัง

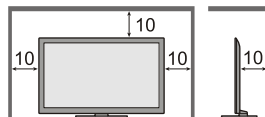
เว้นที่ว่างรอบๆ ตัวเครื่องทีวีให้เพียงพอเพื่อป้องกันไม่ให้เกิดความร้อนสูงเกินไปซึ่งอาจทำให้ชิ้นส่วนอิเล็กทรอนิกส์บางชนิดทำงานผิดปกติของก่อนเวลา ระหว่างน้อยที่สุด (ซม.)



- อย่าปิดกั้นช่องระบายอากาศด้วยสิ่งต่าง ๆ เช่น หนังสือพิมพ์ ผ้าปูโต๊ะ และผ้าม่าน 
- ไม่ว่าจะใช้แท่นวางหรือไม่ก็ตาม ควรตรวจสอบให้แน่ใจว่าช่องระบายอากาศที่อยู่ด้านล่างของทีวีไม่ถูกปิดกั้นและเว้นที่ว่างเพียงพอเพื่อให้สามารถระบายอากาศได้อย่างเหมาะสม 

■ การเคลื่อนย้ายทีวี

ข้อควรระวัง

ก่อนย้ายทีวี ควรถอดสายไฟทั้งหมดออกก่อน

- ย้ายทีวีโดยใช้คนอย่างน้อยสองคน ควรพยุงทีวีดีงภาพเพื่อหลีกเลี่ยงไม่ให้เกิดการบิดเจ็บหากทีวีคว่ำหรือหล่น

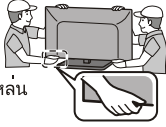

■ เมื่อไม่ได้ใช้ทีวีเป็นเวลานาน

ข้อควรระวัง

ทีวีเครื่องนี้จะยังคงใช้พลังงานปริมาณเล็กน้อยแม้ในขณะที่ปิด หากเต้าเสียบยังคงเสียบอยู่กับเต้ารับที่มีไฟฟ้า

- ให้ถอดเต้าเสียบออกจากเต้ารับบนผนังเมื่อไม่ใช้งานทีวีเป็นระยะเวลานาน

■ สภาวะการใช้งาน

ข้อควรระวัง

- เครื่องใช้ไฟฟ้านี้ได้รับการออกแบบมาเพื่อใช้งานในภูมิอากาศแบบร้อนชื้น

■ แบตเตอรี่โมทคอนโทรล

ข้อควรระวัง

- การใส่แบตเตอรี่ไม่ถูกต้องอาจเป็นเหตุให้แบตเตอรี่รั่ว เป็นสนิมและระเบิดได้
- เปลี่ยนด้วยชนิดเดียวกันหรือทดเทียบกันเท่านั้น
- อย่าใช้แบตเตอรี่เก่าและใหม่ผสมกัน
- อย่าใช้แบตเตอรี่ต่างชนิดกัน (เช่น แบตเตอรี่อัลคาไลน์กับแบตเตอรี่แมงกานีส)
- อย่าใช้แบตเตอรี่ที่สามารถชาร์จใหม่ได้ (Ni-Cd เป็นต้น)
- อย่าเผาหรือทำให้แบตเตอรี่แตก
- อย่าปล่อยให้แบตเตอรี่ได้รับความร้อนเกินปกติ เช่น จากแสงแดด เปลวไฟ หรืออื่น ๆ คล้ายกันนี้
- ทั้งแบตเตอรี่ให้ถูกวิธี

การตั้งค่าทีวี

อุปกรณ์เสริมที่มา

อุปกรณ์เสริมให้มากับเครื่องอาจไม่ได้เก็บไว้ด้วยกันทั้งหมด โปรดระวังอย่าทิ้งอุปกรณ์ดังกล่าวโดยไม่ตั้งใจ

คู่มือแนะนำการใช้งาน

- รีโมทคอนโทรล
- RC818PT



- แบตเตอรี่ (R6) × 2
- ➔ (หน้า 5)



แหวนวาง

รุ่น 32 นิ้ว

• ฐาน

สกรูเพื่อประกอบ

A  (ST4 x 15) x 4



หมายเหตุ

- ภาพที่แสดงอาจแตกต่างไปตามรุ่นและประเทศต่าง ๆ

การจัดเตรียม

- นำแท่นและทีวีออกจากกล่องบรรจุภัณฑ์ และวางทีวีไว้บนโต๊ะทำงาน โดยวางแผงหน้าจอลงบนผ้าที่สะอาดและนุ่ม (ผ้าห่ม ฯลฯ)
- ใช้โต๊ะที่แบนและมั่นคงซึ่งมีขนาดใหญ่กว่าทีวี
- ห้ามจับส่วนของแผงหน้าจอล
- ตรวจสอบให้แน่ใจว่าไม่ได้ขีดข่วนหรือสร้างความเสียหายให้ทีวี

การติดตั้งแท่นวาง

1 ประกอบแท่นวาง

รุ่น 32 นิ้ว

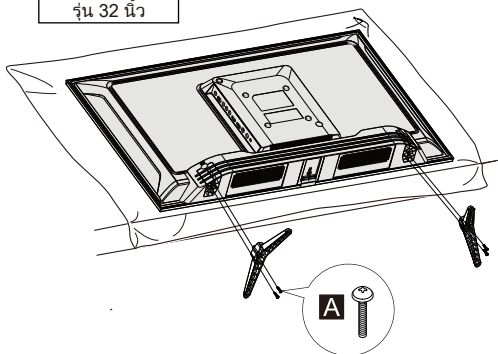

การถอดแท่นวางออกจากทีวี

ให้ทำตามวิธีดังต่อไปนี้ในการถอดแท่นวางเพื่อยึดทีวีด้วยแผ่นโลหะสำหรับแขวนผนังหรือนาฬิกาทีวีใส่กล่อง

1 วางทีวีลงบนแผ่นโฟมหรือผ้าหนานุ่มที่วางบนโต๊ะ

2 ถอดสกรูประกอบ **A** ออกจากทีวี

การใส่แบตเตอรี่ของรีโมท

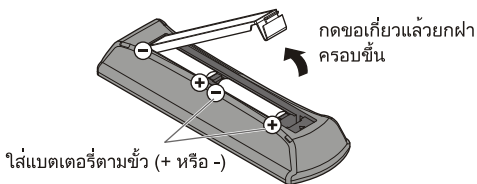

การติดตั้งทีวีเข้ากับผนัง (สามารถเลือกได้)

โปรดติดต่อตัวแทนจำหน่าย Panasonic ใกล้บ้านท่านเพื่อซื้อแท่นรองรับสำหรับแขวนผนัง

ด้านหลังเครื่องทีวี

(มองจากด้านข้าง)

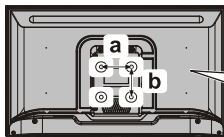

สกรูสำหรับยึดทีวีเข้ากับแผ่นโลหะแขวนผนัง(ไม่ได้โฆษณา)

■ สกรูสำหรับการติดตั้งแผ่นโลหะสำหรับแขวนผนัง

รุ่น	a	b
32-inch	100 mm	100 mm

■ ข้อมูลจำเพาะของสกรู

รุ่น	ประเภท	ความลึกของสกรู	
		ต่ำสุด	สูงสุด
32-inch	M4	8 mm	9 mm

คำเตือน

- ในการใช้อุปกรณ์ที่มีมากับเครื่อง เช่น อุปกรณ์ชุดแขวนผนัง ฯลฯ ควรอ่านและปฏิบัติตามคำแนะนำในการติดตั้งและการใช้งานจากผู้ผลิตเสมอ
- อย่าแขวนเครื่องนี้โดยตรงใต้หลอดไฟเดคาน (เช่น หลอดไฟฉายแรงสูง หรือหลอดไฟฮาโลเจน) ซึ่งโดยทั่วไปแล้วจะปล่อยความร้อนสูงออกมา เพราะการทำเช่นนั้นอาจทำให้ชิ้นส่วนพลาสติกของตัวเครื่องบิดงอหรือเกิดความเสียหายได้
- เมื่อติดตั้งอุปกรณ์ชุดแขวนผนัง ต้องตรวจสอบว่าอุปกรณ์ชุดแขวนผนังไม่ได้ต่อสายดินเข้ากับสลักติดผนังที่เป็นโลหะทุกครั้ง ก่อนที่จะติดตั้งอุปกรณ์ชุดแขวนต้องแน่ใจว่าไม่มีสายไฟ ท่อ ฯลฯ อยู่ในผนัง
- เมื่อหมดความจำเป็นต้องใช้ให้ถอดทีวีออกจากตำแหน่งที่ยึดอยู่กับผนังเพื่อป้องกันการตกและการบาดเจ็บ

การเชื่อมต่อทีวี

- โปรดตรวจสอบว่าได้ถอดเต้าเสียบ/จุดเชื่อมต่อไฟฟ้าออกแล้วก่อนที่จะทำการเชื่อมต่อหรือถอดสาย RF / AV ต่าง ๆ
- เมื่อต้องการถอดสายใด ๆ ให้ถอดเต้าเสียบออกจากเต้ารับก่อนเสมอ
- อุปกรณ์ภายนอกและสายสัญญาณมีไว้เพื่อเป็นภาพประกอบเท่านั้น และไม่ได้ใหม่พร้อมกันเครื่องทีวี
- ตรวจสอบชนิดของช่องต่อและปลั๊กสายให้ถูกต้องในขณะที่ทำการเชื่อมต่อ
- เมื่อใช้สาย HDMI ให้ใช้ชนิดที่มีการหุ้มสายแบบเต็ม
- วางทีวีให้ห่างจากอุปกรณ์อิเล็กทรอนิกส์ (เครื่องวีดีโอ ฯลฯ) หรืออุปกรณ์ที่มีตัวรับสัญญาณอินฟราเรด มีฉะนั้น ภาพ / เสียงอาจผิดเพี้ยนหรือการทำงานของอุปกรณ์อื่นอาจถูกรบกวน
- นอกจากนี้ควรรอ่านคู่มือของอุปกรณ์ที่เชื่อมต่อด้วย

ช่องต่อ

ด้านหลังของทีวี

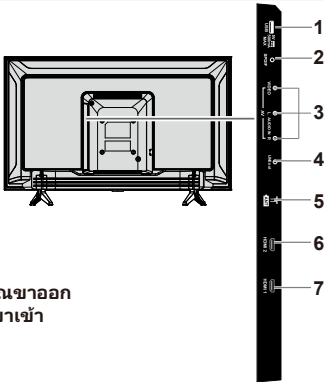

- 1 USB
- 2 SPDIF
- 3 AV
- 4 สายสัญญาณขาออก
- 5 เส้าอากาศขาเข้า
- 6 HDMI 2
- 7 HDMI 1

การเชื่อมต่อ

สายอากาศ

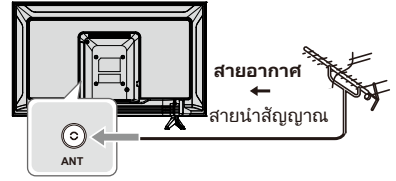

- วางสายนำสัญญาณ (สายอากาศ) ให้ห่างจากสายไฟหลัก เพื่อหลีกเลี่ยงและลดการรับสัญญาณรบกวนมาจากสายไฟหลัก
- ไม่วางสายนำสัญญาณไว้ใต้ทีวี
- ต้องใช้สายอากาศและสายเคเบิลที่ถูกต้อง (75 Ω โคอแกนซ์เชียล) ตลอดจนปลั๊กต่อที่ถูกต้องเพื่อให้ได้ภาพและเสียงที่มีคุณภาพดีที่สุด
- หากใช้ระบบสายอากาศทั่วไป ท่านต้องต่อสายและปลั๊กให้ถูกต้องระหว่างช่องต่อสายอากาศที่ผนังและทีวีของท่าน
- ศูนย์บริการโทรทัศน์หรือตัวแทนจำหน่ายใกล้บ้านท่านสามารถแนะนำระบบสายอากาศที่ถูกต้องสำหรับพื้นที่ของท่าน รวมทั้งอุปกรณ์เสริมที่จำเป็นต้องใช้ด้วย
- งานต่าง ๆ เกี่ยวกับการติดตั้งสายอากาศ การปรับปรุงระบบที่มีอยู่ หรืออุปกรณ์เสริมที่จำเป็น และค่าใช้จ่ายที่เกิดขึ้นจะเป็นความรับผิดชอบของท่านผู้เป็นลูกค้า
- ถ้าวางเสาอากาศผิดสถานที่ อาจเกิดสัญญาณรบกวนได้

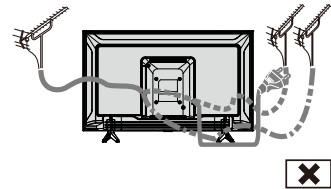
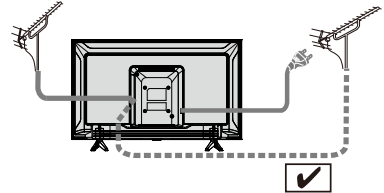

เครื่องเล่นเกม/ AV

■ การใช้งานช่องต่อ HDMI

ทีวี



■ การใช้งานช่องต่อ AV

ทีวี

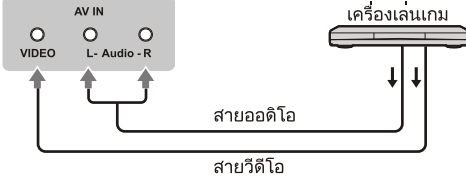

ระบบลำโพง

ทีวี

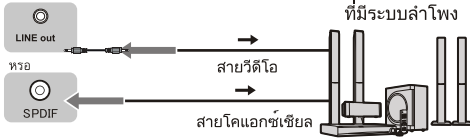

- เพื่อความเพลิดเพลินกับเสียงจากอุปกรณ์ภายนอกด้วยเสียงหลายช่องสัญญาณ (เช่น Dolby Digital 5.1ch) ให้เชื่อมต่ออุปกรณ์เข้ากับเครื่องขยายเสียงสำหรับการเชื่อมต่อโปรต้อ่านคู่มือของอุปกรณ์และเครื่องขยายเสียง

การตั้งค่าเบื้องต้น

เมื่อเปิดทีวีเป็นครั้งแรก ลำดับของขั้นตอนต่างๆ จะแสดงขึ้นมาเพื่อแนะนำให้ทำการตั้งค่าทีวี

- ขั้นตอนเหล่านี้จะไม่จำเป็น หากตัวแทนจำหน่ายใกล้บ้านท่าน ตั้งค่าให้เสร็จสิ้นแล้ว
- 1 เลียบเต้าเสียบเข้ากับเต้ารับติดผนังแล้วจึงเปิดทีวี อารจรอ 2-3 วินาที ก่อนหน้าจอก็จะแสดงผล

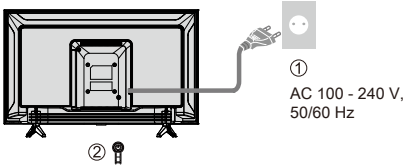

2 เลือกภาษาของท่าน



3 เลือก [บ้าน]

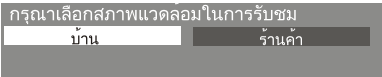

- [ร้านค้า] มีไว้สำหรับแสดงร้านค้า

การตั้งค่าสำเร็จเสร็จสิ้นและทีวีของท่านพร้อมแล้ว สำหรับการรับชม

4 เลือกประเทศของท่าน



5 เลือกประเภทช่องสัญญาณ



6 เริ่มต้นค้นหา

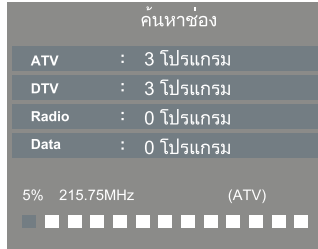

- ฟังก์ชันนี้จะค้นหาช่องรายการแล้วบันทึกไว้
- ช่องสัญญาณที่จัดเก็บและลำดับของช่องสัญญาณที่จัดเรียงไว้จะแตกต่างกันขึ้นอยู่กับพื้นที่ระบบการออกอากาศ และสภาพการรับสัญญาณ

(หมายเหตุ)

- หากการค้นหาล้มเหลวให้ตรวจสอบการเชื่อมต่อสายนำสัญญาณ จากนั้น ทำตามคำแนะนำบนหน้าจอ

การใช้งานเครื่องทีวี

การใช้งานรีโมทคอนโทรล

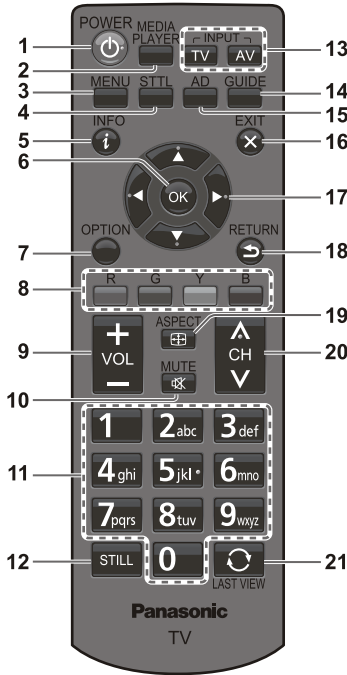

- 1 สลับระหว่างเปิดเครื่องทีวี / สแตนด์บาย
- 2 มีเดียเพลเยอร์ ➔ (หน้า 11)
- 3 หน้าจอ [เมนูหลัก] ➔ (หน้า 13)
- 4 แสดงค่าบรรยาย
- 5 แสดงแถบข้อมูล
- 6 OK
 - ยืนยันการเลือก
 - กุดหลังจากเลือกตำแหน่งช่องรายการเพื่อเปลี่ยนช่อง รายการอย่างรวดเร็ว
 - แสดง [รายการช่อง]
- 7 แสดง [รายการเสริม]
 - รวดเร็วในการเข้าถึงโหมดรูปภาพและโหมดเสียง
 - ปฏิบัติตามคำแนะนำการทำงานเพื่อเลือก / เปลี่ยนการตั้งค่า
- 8 ปุ่มสี
 - ใช้การทำงานต่างๆ ที่สอดคล้องกับคำแนะนำการทำงาน ซึ่งแสดงอยู่บนหน้าจอรายการ
- 9 เพิ่ม / ลดระดับเสียง
- 10 เปิด / ปิด เสียง
- 11 ปุ่มตัวเลข
 - เปลี่ยนช่องสัญญาณและหน้าทะเลทีกซ์
 - ตั้งค่าตัวอักษร
- 12 ภาพนิ่ง / ยกเลิกภาพนิ่ง

- 13 เลือกโหมดสัญญาณเข้า
 - ทีวี - สลับเป็นโหมดสัญญาณเข้าทีวี
 - AV - แสดงหน้าจอ [แหล่งที่มาของสัญญาณ] (หน้า 11)
- 14 ฟังรายการ ➔ (หน้า 10)
- 15 สวิตช์ AD
- 16 ออกไปยังหน้าจอการรับชมทีวี
- 17 ปุ่มเคอร์เซอร์
 - ทำการเลือกหรือปรับค่า
- 18 กลับสู่เมนู / หน้า ก่อนหน้า
- 19 **อัตราส่วน**
 - แสดงหน้าจอ [การเลือกอัตราส่วน] ทำตามคู่มือการใช้งาน เพื่อเลือกโหมด [4:3]/[16:9]/[ขยาย1]/[ขยาย2]/[อัตราส่วน] ➔ (p. 18)
- 20 ช่องสัญญาณขึ้น / ลง
- 21 กลับสู่ช่องรายการที่รับชมครั้งสุดท้าย

[ปริมสิ]

แสดงรายชื่อช่องสัญญาณอนาล็อก / ดิจิตอล

- R** ลบช่องสัญญาณ ในส่วนแก้ไขรายการ หรือลบไฟล์ในมีเดียเพลเยอร์
- G** แก้ไขชื่อช่องสัญญาณในส่วนแก้ไขรายการ (สามารถใช้งาน ได้กับแหล่งสัญญาณ ATV เท่านั้น)
- Y** ย้ายช่องสัญญาณในส่วนแก้ไขรายการ (สามารถใช้งาน ได้กับแหล่งสัญญาณ DTV เท่านั้น)
- B** ข้ามช่องสัญญาณในส่วนแก้ไขรายการ เปลี่ยนชนิดสัญญาณเสียงระหว่างสเตอริโอและโมโน ในขณะที่กำลังรับชมรายการ

เมื่อใช้คำแนะนำทีวี ปุ่มสียังสามารถทำงานเป็นเมนูที่ปรากฏอยู่ด้วย

เกี่ยวกับคำแนะนำการทำงาน

เมื่อใช้งานทีวีด้วยรีโมทคอนโทรล ให้ปฏิบัติตามคำแนะนำการทำงานที่อยู่ด้านล่างของหน้าจอ เพื่อการใช้งานที่ต้องการ

การดูคำแนะนำการทำงาน:

- การเลือกโหมด
- การเปลี่ยนแปลงการเลือกโหมดที่เลือกไว้
- การย้อนกลับไปยังรายการก่อนหน้า
- การออกจากรายการออก



การใช้คำแนะนำทีวี

คำแนะนำทีวี - คำแนะนำโปรแกรมอิเล็กทรอนิกส์ (EPG) แสดงรายการที่ออกอากาศในหลายวัน (ขึ้นอยู่กับสถานี)

- เมื่อเปิดทีวีเป็นครั้งแรก หรือปิดไว้นานกว่าหนึ่งสัปดาห์ อาจใช้เวลาสักครู่ก่อนที่จะแสดงคำแนะนำทีวีได้ทั้งหมด
- ฟังก์ชันนี้จะแตกต่างกันออกไปตามประเทศ
- ชื่อรายการจะถูกแสดงเหมือนหน้าจอลำดับรายการทีวี จะไม่มีรายการทีวีสำหรับช่องสัญญาณอนาล็อก
- โหมด DTV เท่านั้น

การแสดงผลคำแนะนำทีวี

คำแนะนำ



ตัวอย่าง

โปรแกรมรายการ 7 วัน

16:15-17:00 Thurs, 03 Sep 2001 opera Age 03
This article is about current German state and its historic antecedents. For the warship, see SMS Schleswig-Holstein.

05 Sep 2001	16:50-17:00	05 Sep 2001	16:50-17:00
118 NDR FS HD	16:15-17:00 The weakest link	118 NDR FS HD	16:15-17:00 The weakest link
119 NDR FS SH	17:00-17:20 TOTP2	119 NDR FS SH	17:00-17:20 TOTP2
120 NDR FS MV		120 NDR FS MV	
122 MDR Sachsen		122 MDR Sachsen	
123 MDR S-Anhalt		123 MDR S-Anhalt	
124 MDR Thüringen		124 MDR Thüringen	

5 Aug 16:00-17:00 17:00-18:00 18:00-19:00 19:00-20:00 20:00-21:00 21:00-22:00 22:00-23:00 23:00-00:00

1 การตั้งค่าวันและเวลาของคำแนะนำการใช้งานทีวี

2 วันและเวลาในปัจจุบัน

3 เวลาของคำแนะนำทีวี

4 โปรแกรม

5 ตำแหน่งและรายชื่อช่องสัญญาณ

โปรดทำตามคำแนะนำการทำงาน เพื่อใช้คำแนะนำทีวี

หมายเหตุ

- อาจต้องสลับช่องเมื่อกดปุ่มเคอร์เซอร์ ขึ้น / ลง / ซ้าย / ขวา ของคำแนะนำรายการทีวี เนื่องจากการดาวน์โหลดข้อมูลรายการทีวี

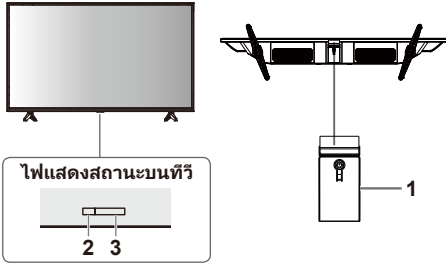

1 เปิดเครื่อง/ปิดเครื่อง

- เปิดทีวี/ปิดทีวี
- ทีวีเปิดอยู่ กดเพื่อแสดงเมนูปุ่ม
- ภายในเมนูปุ่ม กดสั้น ๆ เพื่อเลือกเมนู กดค้างไว้เพื่อยืนยันการเลือก

2 ไฟ LED

- แดง: สะแตนด์บาย
- เขียว: เปิด

3 ตัวรับสัญญาณรีโมทคอนโทรล

การรับชมสัญญาณเข้าจากภายนอก

- 1 เชื่อมต่ออุปกรณ์ภายนอก → (หน้า 6 - 7)
- 2 แสดง [เลือกสัญญาณเข้า] เมนู จากนั้นเลือกสัญญาณเข้าของอุปกรณ์ที่เชื่อมต่อ



กดปุ่ม OK เพื่อเข้าสู่



หมายเหตุ

- หากอุปกรณ์ภายนอกมีฟังก์ชันปรับอัตราส่วนภาพให้ตั้งไว้ที่ "16:9"

การใช้มีเดียเพลเยอร์

มีเดียเพลเยอร์ช่วยให้ท่านสามารถเพลิดเพลินกับภาพถ่าย เพลงหรือวิดีโอที่บันทึกอยู่ในหน่วยความจำ USB

- ภาพอาจไม่ปรากฏขึ้นอย่างถูกต้องบนเครื่องทีวีนี้ ทั้งนี้ขึ้นอยู่กับกล้องถ่ายรูปดิจิทัลที่ใช้
- อาจใช้เวลาสักครู่ในการแสดงผล หากมีหลายไฟล์และหลายโฟลเดอร์ในหน่วยความจำ USB
- ไฟล์ที่เสื่อมสภาพเป็นบางส่วนอาจแสดงผลด้วยความละเอียดลดลง
- ชื่อไฟล์และโฟลเดอร์อาจแตกต่างกัน ขึ้นอยู่กับกล้องถ่ายรูปดิจิทัลที่ใช้

การใส่ / ถอด หน่วยความจำ USB

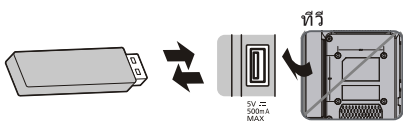

- เสียบหรือดึงออกตรงๆจนสุด

การเริ่มใช้งานมีเดียเพลเยอร์

- 1 ใส่หน่วยความจำ USB
- 2 เลือกโหมด



[ภาพถ่าย]: แสดงภาพขนาดเล็กของภาพถ่ายทั้งหมดในหน่วยความจำ USB

[ภาพยนตร์]: แสดงภาพขนาดเล็กของชื่อวิดีโอในหน่วยความจำ USB

[ดนตรี]: แสดงภาพขนาดเล็กของโฟลเดอร์เพลงในหน่วยความจำ USB

[การแสดงเนื้อหา]

ปฏิบัติตามคำแนะนำการทำงาน เพื่อทำการใช้งานที่มีอยู่เมื่อเคอร์เซอร์กระพริบอยู่ที่ไอคอน จะปรากฏข้อมูลไฮไลต์เน้นเนื้อหานั้นๆ

โหมดภาพถ่าย

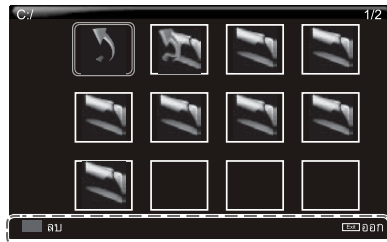

คำแนะนำการทำงาน

[การเล่นไฟล์]

■ การเล่นไฟล์ที่เลือกไว้
การเล่นไฟล์ภาพทั้งหมดในโฟลเดอร์ที่เลือกไว้

เลือกโฟลเดอร์



เลือกไฟล์



[เมนู]

- [การตั้งค่า การแสดงภาพถ่าย]
 - ▶/|| เล่นหรือหยุดเพื่อดูต่อ
 - ◀ แสดงภาพถ่ายก่อนหน้านี้
 - ▶ แสดงภาพถ่ายถัดไป
 - หยุดการแสดงภาพถ่าย
 - ↻ แสดงภาพนิ่งซ้ำ
 - [เล่นซ้ำ 1] / [เล่นซ้ำทั้งหมด] / [ไม่มีเล่นซ้ำ]
 - 🎵 เพลงประกอบในระหว่างรับชมภาพถ่าย
 - ☰ แสดงรายการภาพถ่ายทั้งหมด
 - 📌 แสดงรายละเอียดของภาพถ่ายที่เลือก
 - 🔄/🔄 ปรับทิศทางของภาพถ่ายด้วยการปรับลูกศร
 - 📄 ขยายภาพถ่ายเข้า
 - 📄 ขยายภาพถ่ายออก
 - ⚙️ ปรับตำแหน่งขณะที่ย้ายเข้า

หมายเหตุ

- คุณภาพของภาพอาจลดลงขึ้นอยู่กับการตั้งค่าสไลด์โชว์

โหมดภาพยนตร์

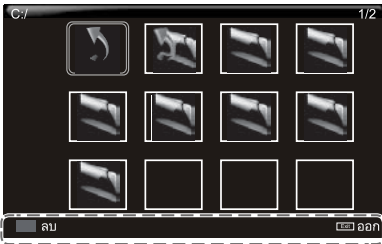

คำแนะนำการทำงาน

[การเล่นไฟล์]

เมื่อต้องการเล่นไฟล์ภาพยนตร์ที่เลือกไว้

- เมื่อต้องการเล่นไฟล์ที่เลือกไว้



[เมนูตัวเลือก]

- [เมนูตั้งค่าภาพยนตร์]

- ▶/|| เล่นหรือหยุดขณะกำลังเล่นรายการ
- ◀ ถอยหลังอย่างรวดเร็ว
- ▶ ไปข้างหน้าอย่างรวดเร็ว
- ◀ แสดงวิดีโอก่อนหน้านี้
- ▶ แสดงวิดีโอถัดไป
- หยุดการแสดงวิดีโอ
- Aa เลือกชุดอักษร

- ↻ โหมดการเล่นซ้ำ
- [เล่นซ้ำ 1] / [เล่นซ้ำทั้งหมด] / [ไม่มีเล่นซ้ำ]
- ⌚ ตั้งระยะเวลาการเล่นซ้ำจาก A ไป B
- ☰ แสดงรายการวิดีโอทั้งหมด
- 📌 แสดงรายละเอียดของไฟล์ที่ถูกเลือก
- ▶ เล่นวิดีโอด้วยความเร็วต่ำ
- ||▶ เล่นวิดีโอโดยเฟรม
- ⌚ ตั้งค่าเวลาในการเล่น
- 📄 ขยายเข้าการรับชม
- 📄 ขยายออกการรับชม
- ⚙️ ปรับอัตราส่วนภาพ
- ⚙️ ปรับตำแหน่งขณะที่ย้ายเข้า

โหมดดนตรี

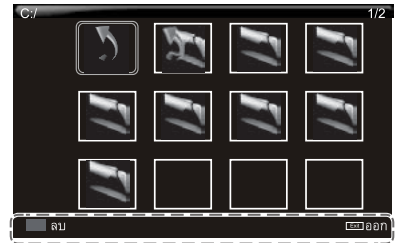

คำแนะนำการทำงาน

[การเล่นไฟล์]

เมื่อต้องการเล่นไฟล์ที่เลือกไว้

- เมื่อต้องการเล่นไฟล์ที่เลือกไว้



[เมนูตัวเลือก]

- [เมนูการตั้งค่าดนตรี]

- ▶/|| เล่นหรือหยุดขณะกำลังเล่นรายการ
- ◀ ถอยหลังอย่างรวดเร็ว
- ▶ ไปข้างหน้าอย่างรวดเร็ว
- ◀ เล่นเพลงก่อนหน้านี้
- ▶ เล่นเพลงถัดไป
- หยุดเพลงที่เล่น
- ↻ โหมดการเล่นซ้ำ
- ⌚ [เล่นซ้ำ 1] / [เล่นซ้ำทั้งหมด] / [ไม่มีเล่นซ้ำ]
- ⌚ ปิดเสียง
- ☰ แสดงรายการเพลงทั้งหมด
- 📌 แสดงรายละเอียดของไฟล์ที่เลือก
- ⌚ ตั้งค่าเวลาในการเล่น

การใช้งานเมนูฟังก์ชัน

1 แสดงรายการเมนู



2 เลือกรายการ



3 เลือกหัวข้อ

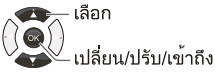

4 เปลี่ยนแปลงการตั้งค่า

ตัวอย่าง :

- ปรับแถบความเข้ม



- เปลี่ยนการตั้งค่า



หมายเหตุ

- เลือกได้เฉพาะหัวข้อที่ใช้งานได้เท่านั้น

ภาพ

[โหมดภาพ]

ตั้งค่าโหมดภาพสำหรับสัญญาณเข้าในแต่ละสัญญาณ[ภาพเข้ม] / [มาตรฐาน] / [อ่อน] / [ส่วนบุคคล]

[ภาพเข้ม]:

ปรับปรุงความเข้มและความคมชัดสำหรับการรับชมในห้องที่สว่าง

[มาตรฐาน]: สำหรับการรับชมในสภาพแสงปกติ

[อ่อน]: สำหรับการรับชมที่ถนนสายตา

[ส่วนบุคคล]: ปรับภาพตามความชอบของท่าน

[ความเข้ม], [ความสว่าง], [ระดับสี], [โทนาลี], [ความคมชัด]

เพิ่มหรือลดระดับ ขอบตัวเลือกเหล่านี้ตามความชอบส่วนตัวของท่าน

ตัวเลือกเหล่านี้สามารถใช้ได้กับโหมดส่วนบุคคลเท่านั้น

โทนาลีสามารถใช้ได้กับสัญญาณ NTSC เท่านั้น

[ลดทอนสี]

เลือกลดทอนสีของภาพ

[เย็น] / [ปกติ] / [ร้อน]

[การลดสัญญาณรบกวน]

ลดภาพ "คงที่" หรือประเภทของสัญญาณรบกวนใดๆ

คุณสมบัตินี้จะเป็นประโยชน์ในการใช้งานให้ภาพที่คมชัดขึ้น

ในสภาพสัญญาณอนาล็อกอ่อนกำลัง [ปิด] / [ต่ำ] / [กลาง] / [สูง]

[รีเซ็ตกลับเป็นค่าเริ่มต้น]

รีเซ็ตการตั้งค่าปัจจุบันของภาพให้กลับเป็นค่าเริ่มต้น

เสียง

[โหมดเสียง]

เลือกประเภทของเสียงจากรายการ [มาตรฐาน] / [ดนตรี] / [ภาพยนตร์] / [กีฬา] / [ส่วนบุคคล]

[เสียงแหลม]

ปรับระดับเพื่อเพิ่มหรือลดเสียงคมชัดลง, สัญญาณเสียงที่สูงขึ้น (สามารถใช้งานได้ในโหมดส่วนบุคคลเท่านั้น)

[เสียงเบส]

ปรับระดับเพื่อเพิ่มหรือลดสัญญาณเสียงต่ำลง, สัญญาณเสียงที่ลึกขึ้น (สามารถใช้งานได้ในโหมดส่วนบุคคลเท่านั้น)

[สมดุล]

ปรับระดับความดังเสียงของลำโพง ด้านซ้ายและด้านขวา

[ระดับเสียงอัตโนมัติ]

เลือกโหมด [เปิด]
เพื่อลดระดับเสียงรบกวนที่นำราคาอยู่ในช่วงพักโฆษณา และยังคงขยายเสียงนุ่มนวลลงในเนื้อหาของโปรแกรม ลดความจำเป็นในการปรับระดับเสียงอย่างต่อเนื่อง - ตัวเลือกนี้ขึ้นอยู่กับรายการที่กำลังรับชม

[สลักคำอธิบายเสียง]

ฟังก์ชันคำอธิบายเสียงเลือกสำหรับผู้มีความบกพร่องทางการมองเห็น (ใช้ได้เฉพาะในสัญญาณ DTV)

[โหมด SPDIF]

เชื่อมต่อกับอุปกรณ์เสียงผ่านสัญญาณเอาต์พุต SPDIF เลือกประเภทเสียงที่เหมาะสมจากดิจิตอลโปรแกรม [ปิด] / [อัตโนมัติ] / [PCM]

[MPX]

เปลี่ยนเสียงโหมดมัลติเพล็กซ์ (ถ้ามี)

[รีเซ็ตกลับเป็นค่าเริ่มต้น]

รีเซ็ตการตั้งค่าปัจจุบันของเสียงให้กลับเป็นค่าเริ่มต้น

เวลา

[นาฬิกา]

การปรับตั้งเวลาอัตโนมัติซึ่งทีวีจะตั้งเวลาอัตโนมัติจากสัญญาณทีวี

[การตั้งเวลาปิดเครื่อง]

ตั้งช่วงเวลาจนกว่าทีวีจะเข้าสู่โหมดสแตนด์บายโดยอัตโนมัติ [ปิด] / [15 / 30 / 45 / 60 / 75 / 90 / 120 นาที]

[สแตนด์บายอัตโนมัติ]

เปิดทีวีให้เป็นโหมดสแตนด์บายโดยอัตโนมัติหลังจากที่ไม่มีการทำงานใดๆ นาน 4 ชั่วโมง

- การบ่อนข้อมูลโดยอัตโนมัติด้วยการเชื่อมต่ออุปกรณ์ส่งผลกระทบต่อฟังก์ชันนี้และเวลานับจะถูกรีเซ็ต

[เขตเวลา]

ปรับข้อมูลเวลาตาม GMT

[การตั้งเวลานำจอ OSD]

ตั้งค่าระยะเวลาให้เมนูหลักหายไป หากไม่มีการทำงานใดๆ [5 วินาที] / [15 วินาที] / [30 วินาที]

การตั้งค่า

[ภาษาแสดงผลบนหน้าจอ OSD]

เปลี่ยนภาษาสำหรับการแสดงผลบนหน้าจอ

[อังกฤษ] / [ไทย]

[ภาษาเสียง]

ตั้งค่าภาษาหลักสำหรับเสียงภาษาของทีวีปัจจุบัน

[ข้อมูลหลัก] / [ข้อมูลรอง]

การตั้งค่าเริ่มต้น คือ ไทย

[ภาษาคำบรรยาย]

ตั้งค่าภาษาหลักสำหรับซับไตเติลที่จะแสดงบนหน้าจอ

[ข้อมูลหลัก] / [ข้อมูลรอง]

การตั้งค่าเริ่มต้น คือ ไทย

[อุปกรณ์รองทางการไถยีน]

ให้ความช่วยเหลือในการทำความเข้าใจ

และความเพลิดเพลินด้วย

คำบรรยายในดิจิทัลทีวี (ขึ้นอยู่กับผู้แพร่ภาพ)

[อัตราส่วน]

การแสดง[อัตราส่วน] หน้าจอ

ปฏิบัติตามคำแนะนำการใช้งาน

เลือกโหมด [4:3] / [16:9] / [ขยาย 1] / [ขยาย 2] / [อัตราแนวตั้ง]

[หน้าจอสีฟ้า]

หากเลือก [เปิด] ในขณะที่ไม่มีสัญญาณเข้า พื้นหลังหน้าจอ

จะเป็นสีฟ้า (สามารถใช้งานได้บางแหล่งสัญญาณเท่านั้น)

[เลือก]

ท่านสามารถเลือกช่องสัญญาณเฉพาะ เมื่อมีการเลือกช่อง

สัญญาณที่ลอคไว้จะมีข้อความปรากฏขึ้น

ป้อนรหัสผ่านเพื่อรับชมหากระบบลอครายการเปิดอยู่

จำเป็นจะต้องมีรหัสผ่านเมื่อค้นหา

กรรณาใส่รหัสผ่าน



- โปรดจดรหัสผ่านไว้อ้างอิงในกรณีที่ท่านลืม (รหัสผ่านเริ่มต้น คือ 0000)
ตั้งค่างรหัสผ่าน (4 หลัก)

กรรณาใส่รหัสเดิม



กรรณาใส่รหัสเดิม



กรรณาใส่รหัสเดิม



การบล็อกรายการ

1	BBC ONE	ON
2	BBC TWO	ON
3	BBC CHOICE	ON
4	BBC NEWS	ON

เลือกช่องสัญญาณที่ต้องการลอค

การจัดอันดับโดยผู้ปกครอง

จำกัดอายุในการดูทีวี

[รีเซ็ต]

เลือกเพื่อเข้าสู่การตั้งค่าเริ่มต้น

[HDMI CEC]

เมื่อดังค่าเป็น [เปิด], ทีวีจะเปลี่ยนเป็นสัญญาณเข้า HDMI ที่

เหมาะสมโดยอัตโนมัติทันทีเมื่อสัญญาณ HDMI

เชื่อมต่อกับอุปกรณ์ที่เปิดไว้และโหมดการเล่นจะถูกเลือก

[ปิด] / [เปิด]

[การป้อน]

เลือกแหล่งสัญญาณเข้าของอุปกรณ์ที่เชื่อมต่อ

ช่องสัญญาณ

ใช้ [เมนูค้นหา] เพื่อค้นหาทีวีโดยอัตโนมัติหรือโดยผู้ใช้เอง

[การค้นหาอัตโนมัติ]

ค้นหาโดยอัตโนมัติและเพิ่มช่องสัญญาณที่รับชมได้ไปยังหน่วยความจำ

ตัวอย่าง: DVB-T

เลือก DVB-T

เลือกประเภทDVB

DVB-T

DVB-C



เลือกประเภทการค้นหา

ประเภทการปรับแต่ง

ATV

DTV

ATV+DTV



เลือกประเทศของคุณ

ค้นหาประเทศ

อื่นๆ

ไทย



เริ่มค้นหา

ค้นหาช่องค้นหาช่อง

ATV : 0 โปรแกรม

DTV : 0 โปรแกรม

Radio : 0 โปรแกรม

Data : 0 โปรแกรม

5% ความถี่ 113.0 (ทีวี)



[ค้นหาสัญญาณดิจิตอลที่รีด้วยตนเอง]

เลือกความถี่เพื่อติดตั้งช่องสัญญาณ กด ตกลง เพื่อค้นหา

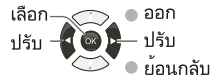
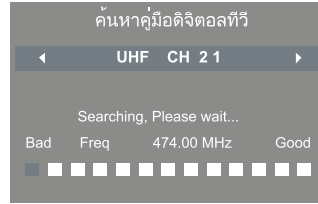

[ค้นหาสัญญาณอนาล็อกด้วยตนเอง]

ตั้งค่าตัวเลือกที่ถูกต้องเพื่อติดตั้งช่องสัญญาณ



[การแก้ไขโปรแกรม]

แก้ไขการตั้งค่าช่องสัญญาณ

ใช้ปุ่มสีเพื่อ ลบ แก้ไขชื่อย้ายหรือข้ามช่องสัญญาณ

- ลบช่องสัญญาณในส่วนแก้ไขรายการ
- แก้ไขชื่อช่องสัญญาณในส่วนแก้ไขรายการ (สามารถใช้งาน ได้กับแหล่งสัญญาณอนาล็อกทีวีเท่านั้น)
- ย้ายช่องสัญญาณในส่วนแก้ไขรายการ (สามารถใช้งาน ได้กับแหล่งสัญญาณดิจิตอลทีวีเท่านั้น)
- ข้ามช่องสัญญาณในส่วนแก้ไขรายการ

[ข้อมูลสัญญาณ]

แสดงข้อมูลสัญญาณในช่องสัญญาณปัจจุบัน
(สามารถใช้งานได้กับแหล่งสัญญาณดิจิทัลที่ไว้เท่านั้น)

ข้อมูลสัญญาณ
พารามิเตอร์ : 24 (562.00 เมกกะเฮิรตซ์)
คุณภาพสูง 0
ความแรงสัญญาณ 0
เครือข่าย...

ข้อมูลเพิ่มเติม

ฟังก์ชันแถบข่าวอัตโนมัติ

- ทีวีจะเข้าสู่โหมดสแตนด์บายโดยอัตโนมัติตามเงื่อนไขดังต่อไปนี้
- ไม่มีสัญญาณหรือไม่ได้มีการทำงานใด ๆ เป็น เวลา 15 นาที ในทุกแหล่งสัญญาณ (ยกเว้น USB)
 - [ตั้งเวลาปิดเครื่อง] ถูกใช้งานในรายการ [เวลา] (หน้า 14)
 - ไม่มีการทำงานใด ๆ เป็นระยะเวลาตามที่เลือกไว้ใน [สแตนด์บายอัตโนมัติ] (หน้า 14)

แถบข้อความ

การแสดงผลแถบข้อความ (ทีวีดิจิตอล)

ข้อมูล

ⓘ (กดซ้ำอีกครั้งเพื่อซ่อนแถบข้อความ)

ตัวอย่าง: ดิจิตอลทีวี

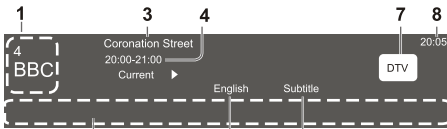

- 1 หมายเลขและชื่อช่องสัญญาณ
- 2 รายละเอียดของรายการทีวี
- 3 ชื่อรายการ
- 4 เริ่มรายการทีวี / เวลาที่เสร็จสิ้น(ทีวีดิจิตอล)
- 5 ภาษาเสียง(เลือกค่าเริ่มต้นใน [ตั้งค่า])
- 6 คำบรรยาย(ถ้ามี)
- 7 สัญญาณเข้า
- 8 เวลาปัจจุบัน

อัตราส่วนภาพในสัญญาณ FHD

■ [4:3]
แสดงภาพอัตราส่วนมาตรฐาน 4:3 โดยไม่ผิดสัดส่วน

■ [16:9]
แสดงภาพโดยตรง อัตราส่วน 16:9 โดยไม่ผิดสัดส่วน (แอนะมอร์ฟิก)

■ [ขยายภาพ1]
แสดงภาพด้วยการขยายที่สูงกว่าอัตราส่วนเดิม

■ [ขยายภาพ2]
แสดงภาพด้วยการขยายที่สูงกว่าอัตราส่วน ขยาย 1

■ [อัตโนมัตี]
แสดงภาพตามสตรีม TS

สัญญาณเข้าที่สามารถแสดงได้

Signal name	COMPONENT	HDMI
525 (480) / 60i, 60p		○
625 (576) / 50i, 50p		○
750 (720) / 60p, 50p		○
1,125 (1,080) / 60i, 50i		○
1,125 (1,080) / 60p, 50p, 24p		○

- เครื่องหมาย : สัญญาณที่ใช้งานได้
- สัญญาณอื่นนอกเหนือจากตารางด้านบนอาจแสดงไม่ถูกต้อง
 - สัญญาณข้างต้น จะถูกแปลงรูปแบบเพื่อให้ได้ภาพที่เหมาะสมที่สุดกับหน้าจอแสดงผลของท่าน

รูปแบบไฟล์ที่สนับสนุนในมีเดียเพลเยอร์

- ภาพถ่าย
JPEG (.jpg, .jpeg), PNG, BMP
- วิดีโอ
H.264, MPEG4, MPEG2, MPEG1, อื่นๆ
- ดนตรี
MP3 (.mp3)
- คำบรรยาย
MicroDVD, SubRip, TMPlayer (.srt, .sub)
- ไฟล์วิดีโอและไฟล์ข้อความคำบรรยายจะอยู่ในไฟล์เดียวกัน และชื่อไฟล์จะเหมือนกัน ยกเว้นนามสกุลไฟล์
- ถ้ามีคำบรรยายมากกว่าหนึ่งไฟล์ในไฟล์เดียวกัน คำบรรยายจะแสดงตามลำดับดังต่อไปนี้ ".srt", ".sub"

หมายเหตุ

- ถึงแม้ว่าจะเป็นไปตามเงื่อนไขดังกล่าวแล้วก็ตาม บางไฟล์อาจไม่สามารถเล่นได้ โดยขึ้นอยู่กับวิธีการเข้ารหัสของไฟล์นั้น
- ไม่ใช่อีกซระสองไบต์หรือรหัสพิเศษอื่นๆ สำหรับข้อมูล
- การเชื่อมต่ออุปกรณ์อาจไม่สามารถใช้งานได้กับทีวีเครื่องนี้ หากมีการเปลี่ยนชื่อไฟล์หรือชื่อไฟล์เดอร์

การเชื่อมต่อ HDMI

ทีวีเครื่องนี้ใช้เทคโนโลยี HDMI™ HDMI (high-definition multimedia interface) เป็นระบบเชื่อมต่ออุปกรณ์ AV ดิจิตอลระบบแรกของโลกที่สอดคล้องกับมาตรฐานการไม่มีข้อจำกัดข้อมูล ระบบ HDMI ช่วยให้ท่านเพลิดเพลินกับภาพดิจิตอลที่มีความคมชัดและเสียงคุณภาพสูงได้โดยเชื่อมต่อทีวีและอุปกรณ์ต่างๆ

คุณสมบัติของ HDMI ที่ใช้ได้

- สัญญาณเสียงเข้า :
2ch Linear PCM (ความถี่ในการสุ่มสัญญาณ - 48 kHz, 44.1 kHz, 32 kHz)
- สัญญาณวิดีโอเข้า :
▶ "สัญญาณเข้าที่สามารถแสดงได้" (หน้า 18)
ปรับการตั้งค่าสัญญาณออกของอุปกรณ์ดิจิตอลให้ตรงกัน

■ การเชื่อมต่อ DVI

หากอุปกรณ์ภายนอกมีเฉพาะช่องสัญญาณออก DVI ให้เชื่อมต่อกับช่องต่อ HDMI ผ่านทางสายแปลง DVI เป็น HDMI เมื่อใช้งานสายแปลง DVI เป็น HDMI ให้เชื่อมต่อสายสัญญาณเสียงกับช่องต่อสัญญาณเสียงเข้า (ใช้ช่องต่อ AV IN AUDIO)

หมายเหตุ

- การตั้งค่าเสียงสามารถตั้งค่าได้จากรายการ [HDMI 1/2 Input (HDMI)] ในเมนู [เสียง]
- ช่องต่อ HDMI เหล่านี้เป็นชนิด "type A"
- ช่องต่อ HDMI เหล่านี้สามารถใช้งานได้กับระบบปกป้องลิขสิทธิ์ HDCP (High Bandwidth Digital Content Protection)
- อุปกรณ์ที่ไม่มีช่องต่อสัญญาณออกดิจิตอลออกอาจต่อเข้ากับช่องต่อสัญญาณเข้าของคอมพิวเตอร์หรือทีวีโอเพื่อรับสัญญาณอนาล็อก

หน่วยความจำ USB

สำหรับการเล่นในมีเดียเพลเยอร์

รูปแบบ: FAT16, FAT32

การใช้งาน :

รองรับเฉพาะมาตรฐาน USB 1.1 หรือ USB 2.0 เท่านั้น ความจุ USB สูงสุดที่รองรับคือ 1 เทระไบต์ ไม่รองรับฮับ USB และตัวแปลงการ์ด

หมายเหตุ

- ข้อมูลที่แก้ไขด้วยที่ซีอาจไม่สามารถแสดงได้
- ห้ามถอดอุปกรณ์ในขณะที่ที่รีกำลังเข้าใช้ข้อมูล มิฉะนั้นอาจทำความเสียหายแก่อุปกรณ์หรือทีวีได้
- อย่าสัมผัสขาพินบนอุปกรณ์
- ใส่อุปกรณ์ในทิศทางที่ถูกต้อง มิฉะนั้นอาจทำความเสียหายแก่อุปกรณ์หรือทีวีได้
- สัญญาณรบกวนไฟฟ้า ไฟฟ้าสถิตหรือการทำงานที่ผิดพลาดอาจทำให้ข้อมูลหรืออุปกรณ์เสียหายได้ ซึ่ง Panasonic จะไม่รับผิดชอบต่อการชำรุดหรือเสียหายของข้อมูลหรืออุปกรณ์ที่เกิดขึ้นนี้ในระหว่างการใช้งานด้วยทีวีนี้
- แนะนำให้เชื่อมต่อหน่วยความจำ USB เข้ากับพอร์ต USB ของทีวีโดยตรง
- อุปกรณ์ USB บางตัวหรือฮับ USB อาจใช้ไม่ได้กับทีวีเครื่องนี้
- ท่านสามารถเชื่อมต่ออุปกรณ์ต่างๆ โดยใช้ตัวอ่านการ์ด USB
- ข้อมูลเพิ่มเติมเกี่ยวกับอุปกรณ์ USB อาจหาได้จากเว็บไซต์ดังต่อไปนี้
(มีเฉพาะภาษาอังกฤษ)
<http://panasonic.jp/support/global/cs/tv/>

การแก้ไขปัญหา

ก่อนเรียกใช้บริการหรือขอความช่วยเหลือ โปรดทำตามคำแนะนำต่างๆ เหล่านี้ในการแก้ไขปัญหา หากมีข้อความแสดงความผิดพลาดปรากฏขึ้น ให้ปฏิบัติตามคำแนะนำของข้อความนั้น หากปัญหาขี้นมียู่ โปรดติดต่อขอความช่วยเหลือจากตัวแทนจำหน่าย Panasonic ใกล้บ้านท่าน

หน้าจอ
จุดสีแดง น้ำเงิน เขียว หรือดำบนหน้าจอ → นี่คือลักษณะโดยทั่วไปของจอแสดงผลแบบผลึกเหลวจอแสดงผลแบบผลึกเหลวถูกสร้างขึ้นด้วยเทคโนโลยีที่มีความแม่นยำสูง บางครั้งพิกเซลที่ไม่มีการใช้งานอาจปรากฏขึ้นเป็นจุดสีแดง สีเขียวสีน้ำเงินหรือสีดำในหน้าจอ ซึ่งปรากฏการณ์นี้ไม่มีผลต่อการทำงานของทีวีของท่านและไม่ใช่ปัญหาคุณภาพแต่อย่างใด
ภาพลมนีสัญญาณรบกวน → ตั้งค่า [ลดเสียงรบกวน] ในรายการ [ภาพ] เพื่อจำกัด สัญญาณรบกวน (หน้า 13) → ตรวจสอบเครื่องใช้ไฟฟ้าที่อยู่ใกล้เคียง (รถยนต์ จักรยานยนต์หลอดไฟฟลูออเรสเซนต์) ไม่มีภาพปรากฏบนหน้าจอ → ตรวจสอบการตั้งค่า [ความเข้ม] หรือ [ความสว่าง] ในรายการ [ภาพ] (หน้า 13) → ตรวจสอบว่าทีวีอยู่ในโหมด AV หากที่รีโมต AV ให้ตรวจสอบโหมดสัญญาณเข้าว่าตรงกับสัญญาณออกของอุปกรณ์ภายนอกหรือไม่ (หน้า 11)
หน้าจอแสดงภาพผิดปกติ → ปิดทีวีด้วยสวิตช์เบ็ด / ปิดเครื่องทีวี (หน้า 10) หลังจากนั้นเปิดใหม่อีกครั้ง
ภาพจากอุปกรณ์ที่เชื่อมต่อผ่าน HDMI ผิดปกติ → ตรวจสอบว่าเชื่อมต่อสาย HDMI ไว้ถูกต้องหรือไม่ → ปิดทีวีและอุปกรณ์ หลังจากนั้นเปิดอีกครั้ง → ตรวจสอบสัญญาณเข้าจากอุปกรณ์ (หน้า 18) → ใช้อุปกรณ์ที่สอดคล้องกับมาตรฐาน EIA/CEA-861/861D

เสียง
ไม่มีเสียง → ตรวจสอบการตั้งค่าการปิดเสียง (หน้า 9) และระดับเสียงระดับเสียงต่ำหรือปิดเบียร์ → การรับสัญญาณเสียงอาจไม่ดีพอ สัญญาณเสียงออกที่เชื่อมต่อ HDMI ผิดปกติ → ตั้งค่าเสียงของอุปกรณ์ที่เชื่อมต่อไปที่ "2ch L.PCM" → ตรวจสอบการตั้งค่า [ช่องต่อ HDMI1/2(HDMI)] ในรายการ [เสียง] (หน้า 14) → หากการเชื่อมต่อสัญญาณเสียงดิจิตอลมีปัญหา เลือกการเชื่อมต่อเสียงอนาล็อก (หน้า 19)

ลักษณะทั่วไป
ทีวีเข้าสู่โหมดสแตนด์บาย → ทีวีนี้มีการติดตั้งฟังก์ชันสาร์องไฟฟ้าโดยอัตโนมัติ (หน้า 14) รีโมทคอนโทรลไม่ทำงานหรือทำงานไม่ต่อเนื่อง → เปลี่ยนแบตเตอรี่ (หน้า 5) → ซึรีโมทคอนโทรลไปที่ตัวรับสัญญาณรีโมทคอนโทรลของทีวีโดยตรง (ภายในระยะ 7 ม. และมุม 30 องศาโดยประมาณ) → วางทีวีให้ห่างจากแสงอาทิตย์ หรือควรปิดกันแหล่งกำเนิดแสงจากที่อื่นๆ แต่แสงลงบนตัวรับสัญญาณรีโมทคอนโทรลของทีวี บางส่วนของทีวีร้อน → แม้ว่าอุณหภูมิบางส่วนของทีวีเช่นด้านหน้าด้านบน และด้านหลังจะสูงสภาวะเช่นนี้ไม่ก่อให้เกิดปัญหาใดๆ ทั้งในด้านการทำงานหรือคุณภาพ จอทีวีจะเคลื่อนไหวเล็กน้อยเมื่อถูกกดโดยใช้นิ้ว อาจทำให้ได้ยินเสียงสั้นรัวได้ → มีความยืดหยุ่นรอบจอภาพเพื่อป้องกันจอขรุขระ ไม่ใช่อาการผิดปกติแต่อย่างใด
ข้อความแสดงความผิดพลาดการใช้ปรากฏขึ้น → อุปกรณ์USBที่เชื่อมต่ออาจก่อให้เกิดข้อผิดพลาดนี้ ถอดอุปกรณ์ออกแล้วปิดทีวีด้วยสวิตช์เบ็ด/ปิดทีวี หลังจากนั้นเปิดทีวีใหม่อีกครั้ง → ตรวจสอบว่าไม่มีสิ่งแปลกปลอมอยู่ในพอร์ต USB

การบำรุงรักษา

ขั้นแรกให้ถอดเต้าเสียบออกจากเต้ารับไฟฟ้า

การดูแลรักษาโดยปกติ

- ใช้ผ้านุ่มค่อย ๆ เช็ดผิวหน้าจอแสดงผล ตัวเครื่องและแท่นวาง
- เช็ดเต้าเสียบด้วยผ้าแห้งเป็นประจำความชื้นและฝุ่นอาจทำให้เกิดไฟไหม้ หรือไฟฟ้าช็อตได้

สำหรับครบสกปรกที่ขจัดออกได้ยาก

ขั้นแรก เช็ดฝุ่นออกจากหน้าจอ ใช้ผ้านุ่มชุบน้ำสะอาด หรือสารซักฟอกเจือจางที่มีฤทธิ์เป็นกลางให้เบียดๆ (สารซักฟอก 1 ส่วนต่อน้ำ 100 ส่วน) จากนั้นบิดผ้าแล้วนำไปเช็ดพื้นผิวให้สะอาด สุดท้ายให้เช็ดรอยเปื้อกชื้นออกให้หมด

ข้อควรระวัง

- ห้ามใช้ผ้าแข็ง ๆ หรือขัดถูอย่างรุนแรง เนื่องจากอาจทำให้เกิดรอยขีดข่วนที่พื้นผิวได้
- อย่าให้ผิวหน้าของจอทีวีถูกน้ำหรือสารซักฟอก เพราะของเหลวที่เข้าไปในตัวเครื่องอาจทำให้เครื่องเสียหายได้
- อย่าให้ผิวหน้าต่าง ๆ โดนยากันแมลง ตัวทำละลายทินเนอร์ หรือสารระเหยอื่น ๆ เนื่องจากอาจทำให้คุณภาพของผิวหน้าเสื่อมลง หรือเป็นเหตุให้สีลอกได้
- ผิวหน้าจอแสดงผลได้ ผ่านกรรมวิธีการผลิตชนิดพิเศษ จึงอาจเสียหายได้โดยง่ายระมัดระวังอย่าเคาะหรือขีดข่วนพื้นผิวด้วยเล็บหรือวัตถุแข็งอื่น ๆ
- อย่าให้ตัวเครื่องและแท่นวางสัมผัสกับยางหรือวัสดุ PVC เป็นระยะเวลานาน เพราะอาจทำให้คุณภาพของพื้นผิวเสื่อมลงได้

ข้อมูลจำเพาะ

หมายเลขรุ่น

รุ่น 32 นิ้ว
TH-32L400T

แหล่งพลังงาน

AC 100 - 240 V, 50/60 Hz

การบริโภคพลังงาน

(อัตราพลังงาน/พลังงานเมื่อสแตนด์บาย)

รุ่น 32 นิ้ว
50 W/0.5W

จอแสดงผล

แผงจอภาพ
แผง LCD (LED แบริดไลท์)

ขนาดหน้าจอตามที่มองเห็น (ทแยงมุม)
รุ่น 32 นิ้ว: 80 ซม.

ความละเอียดจอแสดงผล
รุ่น 32 นิ้ว: 1,366 (กว้าง) × 768 (สูง)

ขนาด (กว้าง × สูง × หนา)

รุ่น 32 นิ้ว
725.9 × 475.6 × 178 มม. (พร้อมแท่น)
725.9 × 427.5 × 81.7 มม. (เฉพาะทีวี)

น้ำหนัก

รุ่น 32 นิ้ว
3.6 กก. (พร้อมแท่น)
3.5 กก. (เฉพาะทีวี)

ช่องเชื่อมต่อ

AV IN (VIDEO)

วิดีโอ
1.0 V[p-p] (75 Ω)

เสียง ซ้าย – ขวา
0.5 V[rms]

HDMI 1/2

ช่องต่อ ประเภท A

USB

ช่องต่อ USB 2.0 ประเภท A
DC 5 V, สูงสุด 500 mA

AUDIO out

0.2–0.8V RMS (10K)

ลำโพงออก

เสียงออก

รุ่น 32 นิ้ว
10 W (5 W + 5 W)

ระบบการรับสัญญาณ / ชื่อแถบความถี่

9 ระบบ

ระบบ	ฟังก์ชัน
1 PAL B, G	
2 PAL I	
3 PAL D, K	การรับการออกอากาศ
4 SECAM B, G	
5 SECAM D, K	
6 PAL	เล่นจากเครื่องเล่นวีดิโอหรือดีวีดีแบบพิเศษ
7 PAL 60 Hz/5.5 MHz	เล่นจากเครื่องเล่นแผ่นดีวีดี
8 PAL 60 Hz/6.0 MHz	แบบพิเศษและเครื่องเล่น
9 PAL 60 Hz/6.5 MHz	วีดิโอหรือดีวีดีแบบพิเศษ

ช่องการรับสัญญาณ (ทีวีแบบอนาล็อก)

แถบความถี่ VHF

- 2-12 (PAL/SECAM B, K1)
- 0-12 (PAL B AUST.)
- 1-9 (PAL B N.Z.)
- 1-12 (PAL/SECAM D)

แถบความถี่ UHF

- 21-69 (PAL G, H, I/SECAM G, K, K1)
- 28-69 (PAL B AUST.)
- 13-57 (PAL D, K)

สัญญาณเข้าจากสายอากาศ

VHF / UHF

สภาวะแวดล้อมในการใช้งาน

อุณหภูมิ

0 °C - 45 °C

ความชื้น

20 % - 80 % RH (ไม่กลั่นตัวเป็นหยดน้ำ)

หมายเหตุ

- รูปแบบและข้อมูลจำเพาะอาจเปลี่ยนแปลงได้โดยไม่ต้องแจ้งให้ทราบล่วงหน้าและขนาดที่แสดงเป็นค่าโดยประมาณผลิตภัณฑ์นี้ ได้รับความซอฟต์แวร์ต่อไปนี้เข้าด้วยกัน

ผลิตภัณฑ์นี้ ได้รับความซอฟต์แวร์ต่อไปนี้เข้าด้วยกัน

(1) ซอฟต์แวร์ที่ได้รับอนุญาตภายใต้ GNU General Public License, Version 2.0 (GPL V2.0) และ / หรือ

(2) โอเพนซอร์สซอฟต์แวร์อื่น

นอกจากซอฟต์แวร์ที่ได้รับอนุญาตภายใต้ GPL ซอฟต์แวร์ที่จำหน่ายเป็น (1) - (2) ควรเผยแพร่ด้วยความหวังว่าจะมีประโยชน์ แต่ไม่มีการรับประกันใดๆ รวมทั้งไม่มีการรับประกันโดยนัยเกี่ยวกับรรถประโยชน์เชิงพาณิชย์ หรือความเหมาะสมสำหรับวัตถุประสงค์เฉพาะกิจ โปรดดูข้อตกลงและเงื่อนไขโดยละเอียดดังแสดงในรายการ "ลิขสิทธิ์ซอฟต์แวร์" บนผลิตภัณฑ์นี้ เป็นเวลาอย่างน้อยที่สุดสาม (3) ปีหลังจากส่งมอบผลิตภัณฑ์นี้ ที่ Panasonic Entertainment & Communication Co., Ltd. จะมอบสำเนาฉบับสมบูรณ์ของรหัสแหล่งที่มาซึ่งอ่านได้ด้วยเครื่องภายใต้ความคุ้มครองของ GPL V2.0 หรือลิขสิทธิ์อื่นใดที่มีผลผูกพันดังกล่าวซึ่งรวมถึงประกาศสิทธิ์นั้น ให้แก่บุคคลที่สามใดๆ ที่ติดต่อเราตามขอมูลการติดต่อด้านล่าง โดยคิดค่าใช้จ่ายไม่เกินค่าใช้จ่ายในการแจกจ่ายข้อมูลดังกล่าว
ข้อมูลผู้ติดต่อ: cdrequest@unipif.jp
นอกจากนี้ยังมีรหัสแหล่งที่มาและประกาศสิทธิ์ที่ไม่คิดค่าใช้จ่ายอยู่ในเว็บไซต์ของเราตามด้านล่างนี้
<http://www.unipif.jp/dl/DTV13ET/>

ประเทศไทย

เครื่องโทรคมนาคมและอุปกรณ์นี้มีความสอดคล้องตาม
มาตรฐานหรือข้อกำหนดทางเทคนิคของ กสทช.

ข้อมูลเกี่ยวกับการกำจัดในประเทศอื่นนอก สหภาพยุโรป



สัญลักษณ์นี้ใช้ได้เฉพาะในสหภาพยุโรปเท่านั้น หากท่านต้องการทิ้งผลิตภัณฑ์เซชันนี้ โปรดติดต่อหน่วยงานท้องถิ่นหรือตัวแทนจำหน่ายของท่าน เพื่อขอทราบวิธีการที่ถูกต้องในการกำจัด

บันทึกของลูกค้า
หมายเลขรุ่นและหมายเลขเครื่องของผลิตภัณฑ์สามารถดูได้ที่ด้านหลังเครื่อง ท่านควรบันทึกหมายเลขเครื่องลงในช่องว่างด้านล่างนี้ และเก็บคู่มือเล่มนี้รวมทั้งใบเสร็จรับเงินเก็บรักษาไว้ เพื่ออ้างอิงในกรณีที่ถูกขโมยหรือสูญหายและเพื่อการรับประกัน

หมายเลขรุ่น _____
หมายเลขเครื่อง _____

Panasonic Entertainment & Communication Co., Ltd.

เว็บไซต์: <http://www.panasonic.com>

ภาษาไทย

72-32L40T-T63Z3