

Operating Instructions

使用說明書

Arahan Penggunaan

Steam Iron

Household Use Only

蒸氣電熨斗

僅限家庭使用

Seterika Wap

Penggunaan Rumah Sahaja

Model No./型號/Model **NI-U800**

NI-U750

NI-U450

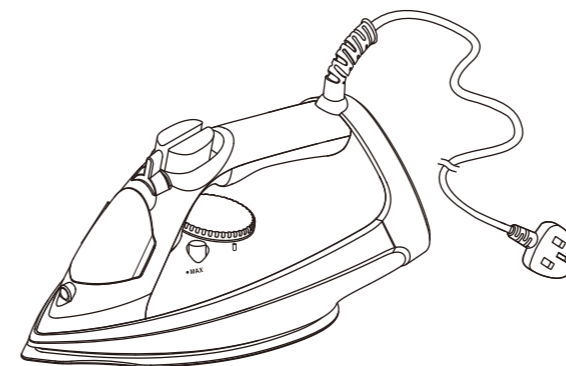

NI-U800

English 3-16

繁體中文 17-30

Melayu 31-44

Printed in China

中國印刷

Dicetak di China

P1024-0

Operating Instructions
Steam Iron
Household Use Only

Model No. **NI-U800**
NI-U750
NI-U450

Contents

Safety precautions -----	04-07
Parts identification-----	08
Before use-----	08
How to use as an iron-----	09-10
Guide for Steam/Dry selector-----	10
Using the " power shot "-----	11
Using the " vertical shot "-----	11
Using the " spray "-----	11
How to care for and store your iron-----	12-14
Q&A-----	15
Trouble shooting-----	15
Specification-----	16

Thank you for purchasing this Panasonic product.

Before operating this unit, please read these instructions completely and save them for future use.

Safety precautions

To reduce the risk of injury, loss of life, electric shock, fire, and damage to property, always observe the following safety precautions.

Explanation of symbols

The following symbols are used to classify and describe the level of hazard, injury, and property damage caused when the denotation is disregarded and improper use is performed.

 **WARNING** Denotes a potential hazard that could result in serious injury or death.

 **CAUTION** Denotes a hazard that could result in minor injury or damage your belongings.







The following symbols are used to classify and describe the type of instructions to be observed.

 This symbol is used to alert users to a specific operating procedure that must not be performed.







 This symbol is used to alert users to a specific operating procedure that must be followed in order to operate the unit safely.





WARNING

-  **Do not use when the power plug or power cord is damaged or hot.**
Never use the iron if the power plug fits loosely in a household outlet.
- Doing so may cause electric shock, or fire due to a short circuit.

-  **Do not leave the appliance unattended while it is connected to the outlet.**
- Doing so may cause fire.
-  **Do not connect or disconnect the power plug to a household outlet with wet hands.**
- Doing so may cause electric shock or injury.
-  **Do not damage, modify, forcibly bend, pull, or twist the power cord.**
Do not place anything heavy on or pinch the power cord.
- Doing so may cause electric shock or fire due to a short circuit.
-  **Do not wrap the power cord around the appliance when storing.**
- Doing so may cause breakage to the wire of the cord, and may cause electric shock or fire due to a short circuit.
-  **Do not use with the power cord bundled.**
- Doing so may cause fire or electric shock.
-  **Do not use the iron with wet hands.**
- Doing so may cause electric shock or fire due to a short circuit.
-  **Do not use in proximity of flammable materials (such as benzene).**
- Doing so may cause an explosion or fire.

WARNING

-  **Do not allow the power cord to touch hot surfaces of the iron.**
- Doing so may cause electric shock or injury.
-  **Never modify, disassemble, or repair the appliance by yourself.**
- Doing so may cause ignition or injury due to abnormal operation. Contact an authorized service agent for repair.
-  **Do not immerse the iron in water or other liquids. Do not supply water to the unit directly from the faucet.**
- Doing so may cause burns, electric shock or fire due to a short circuit.
-  **The iron is not to be used if it has been dropped, and there are visible signs of damage or if it is leaking.**
- Contact an authorized service agent for repair.
-  **Always ensure the appliance is operated on an electric power source matched to the rated voltage indicated on the appliance.**
Fully insert the power plug.
- Failure to do so may cause fire or electric shock.
-  **Regularly clean the power plug to prevent dust from accumulating.**
- Disconnect the power plug and wipe with a dry cloth.
- Failure to do so may cause an accident or injury.

-  **Immediately stop using and unplug the power plug if there is an abnormality or malfunction.**
Examples of abnormalities:
 - The iron stops occasionally, the power cord or the power plug is abnormally hot or discolored.
 - The iron is deformed or smells of burning.
- Contact an authorized service agent for repair.
-  **This appliance is not intended for use by persons (including children) with reduced physical, sensory or mental capabilities, or lack of experience and knowledge, unless they have been given supervision or instruction concerning use of the appliance by a person responsible for their safety.**
Children should be supervised to ensure that they do not play with the appliance.
- Failure to do so may cause an accident or injury.
-  **If the power cord is damaged, it must be replaced by the manufacturer, its service center, or similarly qualified persons in order to avoid a hazard.**
- Failure to do so may cause an accident or injury.
-  **The iron must be used and rested on a flat, stable surface. When placing the iron on its heel rest, ensure that the surface on which the heel rest is placed is stable.**
- If placed on a shaggy rug or other unstable location, the iron may fall over and cause damage to the rug, injury or burns.

⚠ CAUTION

- ⊘ **Do not touch the hot surface (such as the surface of the soleplate, any side of the iron and the hot area around it) during use.**
 - Do not place your hands, feet, etc. under the ironing board.
 - Do not place the appliance on your hand, knee or any other part of the body.
 - Do not use steam when the iron is partially sticking out from the ironing board.
 - Doing so may cause scalds.

- ⊘ **Do not insert pins or needles into the soleplate or use the product on clothes with sewing needles or the like inserted.**
 - Doing so may cause these articles to enter the product, thus resulting in a fire.

- ⊘ **Do not touch the steam or " power shot " during use.**
 - When using an ironing board through which steam can penetrate, do not put your hand, leg, etc., under the ironing board.
 - Do not aim the steam towards your hand, knee, or any other part of the body.
 - Do not use steam or " power shot " when the iron is partially sticking out from the ironing board.
 - Do not iron the clothes that you are wearing.

- ⊘ **Do not put the soleplate too close to you or others since steam may unexpectedly erupt from it.**
 - Doing so may cause scalds or injury.

- ⊘ **Do not add perfume, vinegar, starch, descaling agents, ironing aids or other chemicals in the water tank. (Only use normal temperature tap water in the iron.)**
 - Doing so may cause scalds or damage to the product.

- ⊘ **Do not store the iron until it has fully cooled down.**
 - Doing so may cause scalds.

- ⊘ **Do not tilt or violently move the iron back and forth.**
 - Doing so may cause burns due to hot water leaks.

- ⊘ **Do not store the power cord coiled with sharp angles.**
 - This may damage the cord.

- ⊘ **Do not repeatedly and quickly press the power shot button.**
 - If repeated operation is conducted over an interval of less than 2 seconds, it may result in burns due to hot water leakage.

- ⊘ **If the shot intensity becomes low, do not operate the power shot button.**
 - Doing so may cause burns due to hot water leakage.

- ⊘ **Do not use any ironing accessories available on the market.**
 - Doing so may cause burns or damage to cloth due to incorrect operation.

- ⊘ **Do not use the iron in opposite handle direction.**
 - Doing so may cause burn due to water leakage by wrong operation.

⚠ CAUTION

- ⊘ **Do not use the product in the following places.**
 - **Near walls or furniture that cannot withstand high temperature or humidity**
 - Doing so may damage the wall or furniture.
 - **With high temperature, high humidity and too much dust**
 - Doing so may cause fire or electric shock.
 - **With oily smoke, like kitchens**
 - Otherwise, the product may be corroded by oily smoke, thus resulting in injury or electric shock, and fire may be caused due to a short circuit.
 - **Where flammable gases are present**
 - Doing so may cause smoking or ignition.

- ⚠ **Do not use steam when wearing gloves through which steam can penetrate.**
 - Doing so may cause scalds.

- ⚠ **Use a dry iron on moist clothing (spray misted).**
 - Failure to do so may damage the clothing.

- ⚠ **Drain water from the water tank after use.**
 - Failure to do so may cause the water to leak out from the soleplate when the iron is used next time.

- ⚠ **Disconnect the power plug by holding the wire instead of pulling on the power cord.**
 - Failure to do so may break the power cord, and may cause burns, electric shock, or fire due to a short circuit.

- ⚠ **When using with following fabric, test on an inconspicuous area, or place a cloth over the fabric to prevent the fabric from marking.**
 - Expensive or specially processed fabrics (velvet, acrylic, nylon, cashmere, etc.)
 - Fabrics that are labeled as " low heat " or " medium heat ", or dark colored fabrics.
 - Failure to do so may damage the clothing.

- ⚠ **The plug must be removed from the socket-outlet before the water tank is filled with water. Also, disconnect the power plug during emptying, cleaning and not in use.**
 - Failure to do so may cause electric shock or fire due to electrical leakage resulting from insulation deterioration.

- ⚠ **Care should be taken when using the iron.**
 - Steam emission may cause personal injury.

- ⚠ **Use the appliance only for its intended purpose, for ironing fabrics.**
 - Failure to do so may cause injury.

- ⚠ **Do not store the product in the following places.**
 - **With high temperature or high humidity, or where firework is present**
 - **With water spray.**
 - Doing so may cause product deterioration or malfunction, or result in an accident or injury.

Parts identification

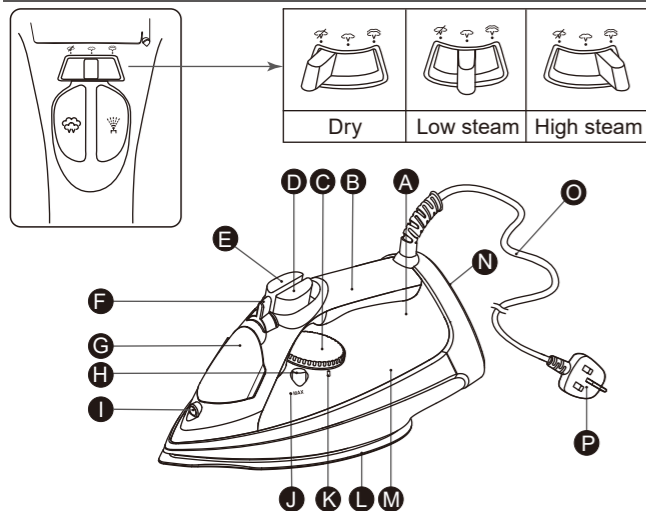

- A** Thermostat operating indicator light
 - B** Handle
 - C** Temperature selector
 - D** Power shot button
 - E** Spray mist button
 - F** Steam/Dry selector
 - G** Water fill cover
 - H** Self-cleaning button
 - I** Spray nozzle
 - J** Maximum water level indicator
 - K** Temperature select scale position
 - L** Soleplate
 - M** Water tank
 - N** Heel rest
 - O** Power cord
 - P** Power plug ※
- ※ Plug type may vary comply with respective country or region requirement.

Before use

The temperature selector of the iron has words, dots and steam symbols.

The dots are symbols for 3 temperature ranges:

- Low temperature
- Medium temperature
- High temperature

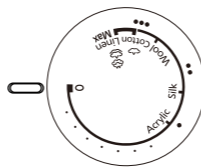

Some fabrics are labeled with these dots as a guide for selecting the proper ironing temperature setting. Use a press cloth if necessary.

Notes:

- The thermostat operating indicator light goes on and off alternately to indicate the changing temperature of soleplate. If you turn the temperature selector from a high temperature to a lower temperature, wait until the indicator light stops blinking and turns on before using the iron.
- Do not place the hot iron on cloth for extended time or wrap cloth over the hot iron.

How to use as an iron

1. Move the steam/dry selector to the dry position to avoid water leakage.

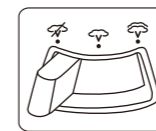

2. Fill water in the water tank when using steam, power shot, vertical steam or spray.

- ① Open the water fill cover. Hold the iron as shown and fill the iron with water up to " MAX " (about 300 mL). Use a clean cup for filling.

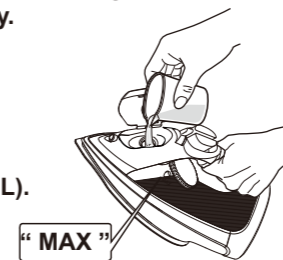

- ② Place iron in vertical position to check water level.
- ③ Close water fill cover firmly to prevent spillage during ironing.

Note:

Do not overfill the water tank. The steam will release through the vents when the iron is positioned vertically.

3. Position the iron in the heel rest position and make sure the temperature selector is set to " 0 ".

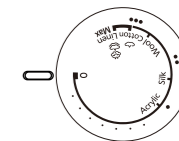

4. Plug the power plug into an outlet.

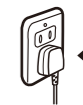

5. Set the temperature selector. The thermostat operating indicator light goes on.

Refer to "Guide for Steam/Dry selector" on P10

- Please make sure the temperature select indicator setting is on " MAX " when using " high steam " and " power shot ".

Note:

If the temperature of soleplate is high, the light does not go on.

6. Wait until the thermostat operating indicator light goes off. Hold the iron horizontally and move the steam/dry selector into the steam position when using the " power shot ". (P10)

7. After each use

① Set the steam/dry selector to the dry position. If the steam/dry selector is not in the dry position after using, remaining water will move into the soleplate and can result in burns when the iron is used next time.



② Empty the water tank immediately after using. Do not store the iron with water in it. If you empty the water tank after it has cooled, heat the iron for about 5 minutes with the temperature selector set to "MAX".

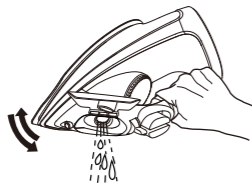

- Do not wind the power cord around the iron. It may be damaged by the hot soleplate.



③ Wait until the iron has cooled before storing it, and always set it on the heel rest to protect the soleplate from scratches, corrosion or stains.

Guide for Steam/Dry selector

	Steam/Dry selector	Temperature zone	Recommendations
Dry		Choose according to the type of fabrics	For polyester and other synthetic fiber material.
Low steam			For thin or delicate fabrics requiring a small amount of steam.
High steam			For fabrics requiring a lot of steam. (i.e. thick materials, items with stubborn wrinkles).

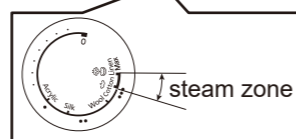

Please make sure the temperature select indicator setting is on "MAX" when using "high steam".

CAUTION:

Do not aim the steam at any parts of your body or others.

Notes:

- The anti-drip system will activate when the temperature of the soleplate's surface drops. The thermostat operating indicator light will go on and steam will stop. It is normal to hear clicking sound during this process. Resume usage only after the thermostat operating indicator light has turned off.
- Use an ironing board to support the steam iron.

Using the "power shot"

The "power shot" feature provides extra steam which goes deep into the garment and is helpful for removing stubborn wrinkles. It is necessary to clean the inside of the iron before using the "power shot" feature, if you have not used the "power shot" feature for a prolonged period. Simply test the "power shot" feature several times away from the ironing board and clothes to be ironed. This will prevent brown spotting or water spotting on the clothes.

Set the steam/dry selector to the dry position.
Set the temperature selector to the "MAX" position.

Simply pump the power shot button

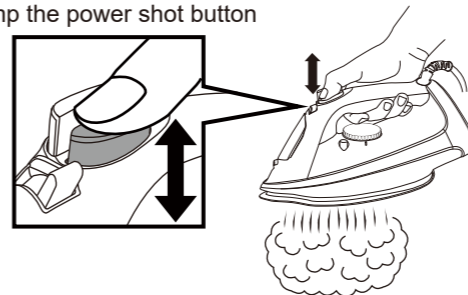

- Pump the power shot button several times at the beginning of each ironing session.
- Press the power shot button in intervals of at least 2 seconds between use to prevent water spotting.
- If the power shot weakens, wait until the thermostat operating indicator light goes on, and then off.
- Use a press cloth if necessary.

Using the "vertical shot"

To get better results when using vertical steam, hang the garment on a hanger. Curtains and drapes may also be steamed once they are hung. Hold the iron away from your body, close to but not touching the fabric. Pull the fabric tightly and pump the power shot button at 2 seconds intervals as you press the iron over the wrinkled fabric.

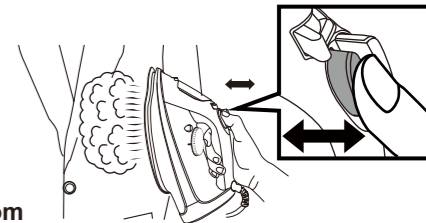

- If the power shot weakens, wait until the thermostat operating indicator light goes on, and then off.

Using the "spray"

The spray feature is particularly helpful for removing stubborn wrinkles and where extra dampen is needed.

The spray may be used with steam or dry ironing. Simply push the spray mist button whenever spray is desired.

- If the spray does not work immediately, keep triggering until it does.

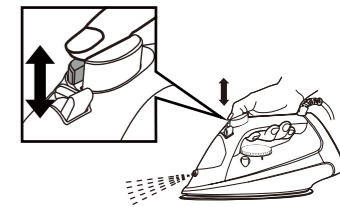

How to care for and store your iron

3-way cleaning

► METHOD(1) Using the self-cleaning feature

1. Fill the water tank with tap water as described in the " How to use as an iron " on P9.

2. Set the temperature select indicator to " 0 ".

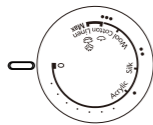

3. Plug the power plug into a household outlet.

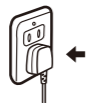

4. Stand the iron up and set the temperature select indicator to the " MAX " position.

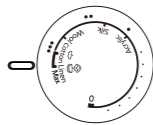

5. After the thermostat operating indicator light goes off, set the temperature select indicator to " 0 " and unplug.

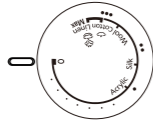

6. Hold the iron horizontally over the sink, press and hold the self-cleaning button and shake the iron back and forth. Impurities and scale (if any), together with steam and boiling water will be flushed out. Steam will flush out first, and boiling water will flush out after approx. 30 seconds. (Caution: water will be scalding hot)

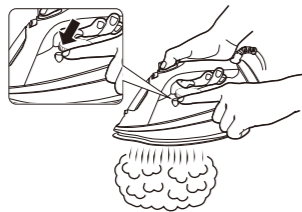

7. Once the water tank has been completely drained, hold the iron horizontally over the sink.

Or, stand the iron up on a stable surface and place an old towel or similar under the soleplate.

8. Plug the power plug into a household outlet and set the temperature select indicator to " MAX ". Impurities together with steam and boiling water will be flushed out.



or

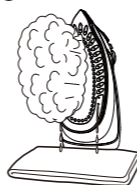

9. Set the temperature selector to " 0 " and unplug.

Then, turn to METHOD(2).

► METHOD(2) Using the " power shot " feature

1. Fill the water tank with tap water as described in the " How to use as an iron " on P9.

2. Set the temperature select indicator to " 0 ".

3. Plug the power plug into a household outlet.

4. Stand the iron up and set the temperature select indicator to " MAX ".

5. Hold the iron horizontally over the sink after the thermostat operating indicator light has gone out.

6. Pump the power shot button quickly (at least 2 times per second) for approx. 30 times continuously. While pumping, shake the iron back and forth.

7. Set the temperature select indicator to " 0 ".

8. Unplug and dispose of any water remaining in the water tank.



9. To prevent corrosion of the soleplate vents, plug the power plug into a household outlet, stand the iron up, set the temperature select indicator to " MAX " and preheat for about 5 minutes.

10. Set the temperature select indicator to " 0 " and unplug.

11. Iron on a used cloth to remove any impurities on the soleplate.

- Repeat METHOD(1) and METHOD(2) if venting of the steam does not improve.
- Use both methods once every two weeks. If the water is high in mineral content (i.e. steam holes on the soleplate are easily blocked by impurities), both methods should be used more frequently.
- Let the iron cool down on its heel rest and follow the instructions in the " After each use " on P10.

► METHOD(3) Anti calc system (Stay clean vents)

The built-in anti calc system in the water tank continuously reduces scale build up in the vaporizing chamber of the iron. This system makes it possible to use the steam function for a long period of time and prevents steam vents from clogging.

Anti-drip system (automatic water seal)

This model has an anti-drip system. When the temperature of the soleplate's surface drops to low, the valve for the vaporizing chamber in the iron automatically closes and stops the water from flowing. This prevents hot unvaporized water from spewing out from the soleplate when the iron has cooled down. With this system, it is unnecessary for you to wait until the inside of the vaporizing chamber dries completely when you store the iron.

Note:

- It is not a sign of malfunction even a click sound is heard. This sound can be heard whenever this system is activated.

Electronic 3-way auto shut-off function (NI-U800 only)

• The auto shut-off feature is not intended to take the place of unplugging the cord. The auto shut-off system works regardless of the position of the temperature selector.

1. When the iron is left idle with its soleplate facing down or on its side for approx. 1 minutes, the iron will automatically shut off.
2. When the iron is left idle on its heel rest for approx. 10 minutes, the iron will automatically shut off.
3. To resume ironing and turn the iron on, simply move the iron in any manner. If the iron has been left in the auto shut off mode for more than 10 minutes. Allow the iron to reheat until the indicator light goes off.

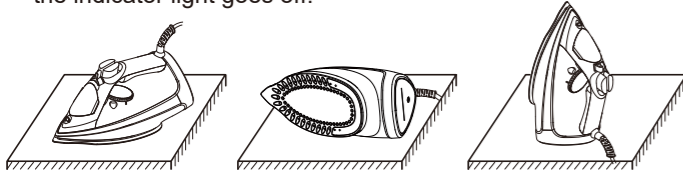

1 minute to " 0 "

1 minute to " 0 "

10 minutes to " 0 "

Always unplug the iron when you finish ironing. Even though the iron is unplugged, the soleplate is still hot. Make sure to rest the iron on its heel, away from fabric.

How to care for your iron

► Surface of the iron

- After unplugging and cooling the iron, simply wipe off with a damp cloth and if necessary, use a mild detergent.
- Never use any strong cleaners.

► Soleplate

- Starch and other residue may be easily removed from the soleplate with a damp cloth.
- To avoid scratching the surface, never use a metallic pad to clean the soleplate, and never place the iron on a rough surface.
- The best way to remove synthetic residue from the soleplate is to iron over an old cotton cloth rag after heating the iron.

Note:

- Never use cleaners in the iron, since they may damage the working parts of the iron. Some odor may be released during initial use of the iron, however, this is normal and the odor will not attach to your clothes. Never use steam iron detergent in the iron, since they may damage the working parts of the iron.

Q&A

Question	Answer
Why click sound or metallic sound can be heard while using or shaking the iron?	► These sounds are made by the internal parts of the iron, spray mechanism, leakage prevention, etc., moving slightly. This is normal.
Why do the clothes sometimes become brown after being ironed?	► If there is laundry detergent remaining on the fabric, the clothes may become brown after being ironed.
Why are there white powder/particles coming out of the steam vents while using the steam function (especially when using " power shot ")?	► The powder/particles are hydrophilic treatment or impurities and minerals found in hard water etc. These are not harmful and can be brushed off clothing.

Trouble shooting

Problem	Causes, Solution
No heating	► Make sure the power plug is plugged into a household outlet.
No steam	► Fill the water tank with tap water up to " MAX " dot.
	► If there is no steam, set the steam/dry selector to the steam position, or set the temperature selector to " MAX ".
Poor steaming power	► For poor steam, move the steam/dry selector several times, then reset to the steam position.
	► Press the power shot button several times when the " power shot " appears insufficient.
	► Wait until the thermostat operating indicator light goes off before using the iron.
No spray	► Set the temperature selector to " MAX ".
	► Push the spray mist trigger several times.
Water leaks from steam vents	► Fill the water tank with tap water up to " MAX " dot.
	► Press the power shot button in intervals of at least 2 seconds when using the " power shot ".
Clothes are marked	► Wait until the thermostat operating indicator light goes off before using the iron.
	► Empty the water tank and fill it with clean water. There may be contaminants in the iron/cup.

使用說明書
蒸氣電熨斗
僅限家庭使用

型號 **NI-U800**
NI-U750
NI-U450

目錄

重要安全指示	18-21
各部件名稱	22
使用前	22
電熨斗的使用方法	23-24
蒸氣/乾式旋鈕使用指南	24
“噴射蒸氣”功能的使用方法	25
“垂直熨燙”功能的使用方法	25
“噴水(噴霧)”功能的使用方法	25
熨斗的保養和存放	26-28
常見問題	29
故障處理	29
規格	30

感謝您購買本公司的產品。
在操作本產品之前，請仔細閱讀說明書，並保存好本手冊，以供將來使用。

Specifications

Model No.	NI-U800	NI-U750	NI-U450
Power source	220-240 V ~ 50-60 Hz		
Power consumption	2 185-2 600 W		2 000-2 400 W
Weight (approx.)	1.5 kg		
Dimension (approx.)	297 × 125 × 142 mm		

This iron is intended for household use only.

重要安全指示

為減少受傷、死亡、觸電、火災以及設備或財產損壞的危險，請務必遵守以下安全注意事項。

標誌說明

以下標誌用於對因無視標誌說明和使用不當而導致的危險、傷害和財產損失的程度進行分類和描述。

警告 如果您沒有遵照此指示操作，您可能會受到嚴重的傷害甚至死亡。

注意 您必須注意，否則潛在的危險可能使您受到輕度的傷害或損壞您的物品。

以下標誌用於對需要遵循的說明的種類進行分類和描述。

 此標誌用於提醒用戶注意禁止採取的操作步驟。

 此標誌用於提醒用戶注意為了安全操作本產品而必須遵循的操作步驟。

警告

-  如果電源插頭損壞、過熱或插入家用電源插座的電源插頭鬆動時，請勿使用。
- 否則可能會導致觸電或因短路而引起火災。

-  在本產品接通電源期間，請勿讓產品處於無人看管的狀態。
- 否則可能會引起火災。

-  切勿在手濕的情況下將電源插頭插入到家用電源插座或從家用電源插座中拔出。
- 否則可能會導致觸電或受傷。

-  請勿損壞、改造或用力彎曲、拉扯、扭曲電源線，也不要放置任何重物在電源線上或擠壓到電源線。
- 否則可能會導致觸電或短路引起火災。

-  請勿在存放時將電源線纏繞在本體上。
- 否則可能導致電源線斷線，發生觸電，或由於短路而導致火災。

-  請勿在捆著電源線的狀態下使用。
- 否則可能導致觸電或火災。

-  不要在手濕的時候使用本產品。
- 否則可能會導致觸電或短路引起火災。

-  不要讓產品靠近易燃物品(如汽油)。
- 否則可能會引起爆炸或火災。

警告

-  請勿讓電源線接觸電熨斗的高溫表面。
- 否則可能導致觸電或火災。

-  請勿改裝、拆卸或修理本產品。
- 否則可能會因為異常操作而導致火災或傷害，請務必委託本公司指定的維修店修理。

-  請不要把電熨斗浸入水中或其他液體中。
請勿直接通過水龍頭給電熨斗加水。
- 否則可能因短路導致燙傷、觸電或造成火災。

-  如果本產品發生跌落、有可見的損壞跡像或有滲漏現象，則不能使用。
- 應送指定的維修店修理。

-  輸入電壓必須符合產品電源座上標明的額定電壓。
請將電源插頭完全插入插座中。
- 否則可能會導致觸電或火災。

-  定期清潔插頭，以防止灰塵堆積。
· 請拔下插頭，並用乾布擦拭。
- 否則可能導致意外的發生或受傷。

-  發生異常和故障時，請立即停止使用並拔下電源插頭。
<異常或故障的例子>
· 電熨斗可能停止運作，電源線或電源插頭異常發熱或變色。
· 電熨斗變形或有燒焦的氣味。
- 請立即委託本公司授權的維修站進行檢查或維修。

-  本產品不宜供肢體、感官或精神上有殘疾者、或缺乏經驗和知識者(包括兒童)使用，必須有監護者從旁監督並對本產品的使用加以指導，且對使用者的安全能承擔責任。應照看好兒童，確保他們不嬉玩本產品。
- 否則可能導致意外的發生或受傷。

-  如果電源軟線損壞，為避免危險，必須由製造商或其維修部或類似的專業人員來更換。
- 否則可能導致意外的發生或受傷。

-  熨斗必須在平穩的表面上放置及使用。如欲將熨斗豎立放置，請確保背板放置的表面穩定。
- 如置於長毛的地毯或其他不穩定的位置上，熨斗便有可能會翻側，從而導致地毯損壞、燙傷或其他傷害。

⚠ 注意

- ⊘ 使用期間，切勿用手接觸高溫表面（如底板表面、電熨斗任一側及附近的高溫部位）。

- 請勿將手、腳等部位置於熨衣板下方。
- 請勿將產品置於手上、膝蓋或身體其他部位。
- 當產品的一部分從熨衣板伸出時，不要使用蒸氣。
- 否則可能導致燙傷。

- ⊘ 請勿將針頭插入底板內部，或將本產品用於插有縫紉針或類似物品的衣物。

- 否則可能導致這些物品插入產品中，並因此造成火災。

- ⊘ 在使用過程中不要觸摸蒸氣或“噴射蒸氣”。

- 當使用蒸氣可以滲透的熨衣板時，不要將手、腳等部位置於熨衣板下方。
- 不要直接噴蒸氣到手、膝蓋或身體的其他部位。
- 當產品的一部分從熨衣板伸出時，不要使用蒸氣或“噴射蒸氣”。
- 不要熨燙穿在身上的衣物。

- ⊘ 請勿讓自己或他人太靠近底板，因為蒸氣可能意外自電熨斗噴出。

- 否則可能導致燙傷或受傷。

- ⊘ 請勿在水箱中加入香水、醋、澱粉、除垢劑、熨燙輔助劑或其他化學物品。（本產品僅適用常溫的自來水。）

- 否則可能會沾染衣物，使衣物變色。

- ⊘ 除非電熨斗已完全冷卻，否則請勿收納。

- 否則可能導致燙傷。

- ⊘ 不要傾斜或將電熨斗劇烈地來回擺動。

- 否則可能因熱水濺出而導致燙傷。

- ⊘ 請勿在電源線扭曲的狀態下進行收納。

- 否則可能導致電源線斷線，發生燙傷、觸電或由於短路而導致火災。

- ⊘ 請勿連續快速地重複操作噴射蒸氣按鈕。

- 如果重複操作的間隔少於2秒，熱水濺出或會導致燙傷。

- ⊘ 如果噴射蒸氣強度低，請勿按壓噴射蒸氣按鈕。

- 否則可能因熱水濺出而導致燙傷。

- ⊘ 請勿使用市面上的任何熨燙配件。

- 否則可能會因為錯誤操作而導致燙傷或者衣物損壞。

- ⊘ 切勿以相反的方向手持電熨斗來使用。

- 否則可能會因操作錯誤造成漏水而燙傷。

⚠ 注意

- ⊘ 請勿在下列地方使用本產品。

- 請勿在不耐高溫或不防潮的牆壁或家具附近使用。

- 可能造成牆壁或家具損壞。

- 高溫、潮濕和過多灰塵處。

- 可能導致火災或觸電。

- 油煙的環境，例如廚房。

- 產品可能因油煙而受腐蝕，造成受傷或觸電，且短路可能導致火災。

- 存在易燃氣體的地方。

- 可能導致冒煙或著火。

- ⊘ 穿戴手套時請勿使用蒸氣，蒸氣可能穿透手套。

- 否則可能導致燙傷。

- ⊘ 請在濕潤的衣物（噴霧潤濕）上使用乾式熨燙。

- 否則可能會損壞衣物。

- ⊘ 使用後，請將水箱的水排空。

- 否則產品在下一次使用時會有熱水濺出而導致燙傷。

- ⊘ 將插頭拔出時必須抓住插頭，不能拉電源線或用濕手觸及電源線。

- 否則可能導致電源線斷線，發生燙傷、觸電、或由於短路而導致火災。

- ⊘ 熨燙以下衣物時，先在不顯眼的區域測試，或在衣物上鋪一塊布，以防在衣物上留下燙痕。

- 昂貴或特殊加工面料(天鵝絨、腈綸、尼龍、羊絨等)。

- 織物上有“低熱”或“中溫”指示的標籤的，或深色織物。

- 否則可能會損壞衣物。

- ⊘ 水箱注滿水之前，電源插頭必須從插座移除。

- 此外，倒水、清潔或未使用時，須拔除電源插頭。

- 否則可能導致觸電或因電源線絕緣層劣化，而造成火災。

- ⊘ 使用熨斗時，應小心注意安全。

- 排出的蒸氣可導致人身傷害。

- ⊘ 使用本產品僅供其預期用途，即熨燙布料。

- 否則可能會導致受傷。

- ⊘ 請勿將產品存放於下列環境中。

- 溫度或濕度偏高的地點，或者有明火的地點。

- 有灑水裝置處。

- 否則可能導致產品劣化或故障，或導致意外或受傷。

各部件名稱

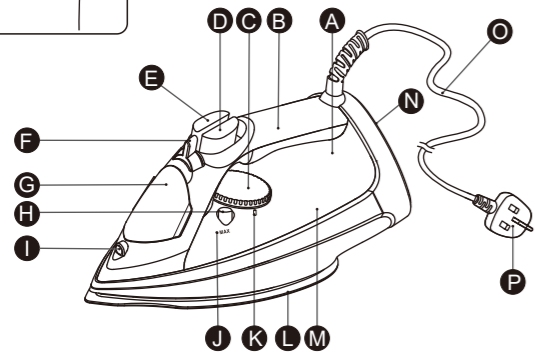
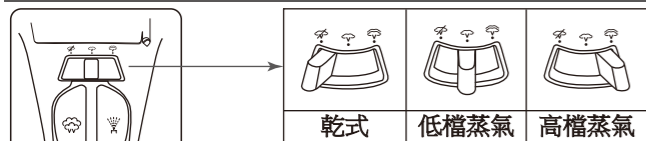

- | | |
|------------------|-----------------|
| A 溫度指示燈 | J 最大水位標線 |
| B 把手 | K 調溫刻度位置 |
| C 調溫旋鈕 | L 底板 |
| D 噴射蒸氣按鈕 | M 水箱 |
| E 噴霧按鈕 | N 背板 |
| F 蒸氣/乾式旋鈕 | O 電源線 |
| G 注水口蓋 | P 電源插頭* |
| H 自動清洗按鈕 | ※ 插頭形狀根據不同國家 |
| I 噴霧嘴 | 或地區要求而異。 |

使用前

電熨斗調溫旋鈕上有文字、點和蒸氣符號。
點表示 3 個溫度範圍：

- 低溫
- 中溫
- 高溫

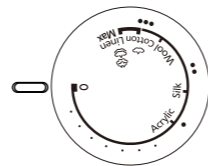

部分衣物的標籤上標有這些點，旨在指導您選擇正確的熨燙溫度設置。
如有需要，請使用燙布。

注意：

- 溫度指示燈交替點亮和熄滅時，表示底板溫度正在改變。如果將調溫旋鈕從高溫旋轉到較低溫度，請等待指示燈點亮後再使用電熨斗。
- 請勿將灼熱的電熨斗放在布上過久，亦勿用布包裹灼熱的電熨斗。

電熨斗的使用方法

1. 將蒸氣/乾式旋鈕旋轉至乾式位置，以防止漏水。



2. 當需要使用蒸氣、噴射蒸氣、垂直熨燙或噴霧時，請在水箱中注入水。

① 打開注水口蓋，如圖所示握住電熨斗，向電熨斗加水，最多加到“MAX”標線處（約 300 毫升）。請使用乾淨的加水杯加水。

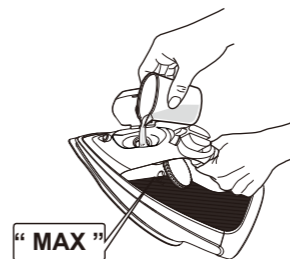

② 豎立放置電熨斗，以檢查加水量是否正確。

③ 關閉注水口蓋，否則熨燙時水會從水箱濺出。

注意：

切勿將水箱裝得太滿，否則豎立放置電熨斗時蒸氣會從蒸氣孔冒出。

3. 豎立放置電熨斗，確保電源開關設置到“0”位置。

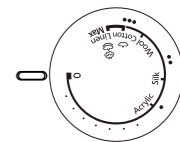

4. 將電源線插入家用電源插座。

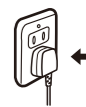

5. 設定調溫旋鈕。
溫度指示燈將點亮。

請參考第24頁“蒸氣/乾式旋鈕使用指南”。

- 使用“高檔蒸氣”和“噴射蒸氣”時，請確保溫度指示燈設置為“MAX”。

注意：

如果底板溫度很高，則指示燈不會點亮。

6. 等到溫度指示燈自動熄滅。使用“噴射蒸氣”時，水平握住電熨斗，將蒸氣/乾式旋鈕旋轉至蒸氣位置。（第 24 頁）

7. 每次使用後

①將蒸氣/乾式旋鈕旋轉至乾式位置。如果使用後未將蒸氣/乾式旋鈕旋轉至乾式位置，殘留的水將會流入底板而導致在下一次使用電熨斗時造成燙傷。

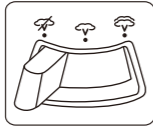

②使用後請立即清空水箱。不要將本產品在有水的狀態下存放。如你在熨斗冷卻的情況下清空水箱，可在調溫旋鈕設置為"MAX"情況下加熱5分鐘，以防止有水份留在熨斗內。



• 切勿將電源線纏繞在電熨斗上，否則底板溫度可能高可能會損壞電源線。



③等待熨斗冷卻後再存放，且始終豎立放置電熨斗以防止底板出現刮痕、被腐蝕或變髒。

蒸氣/乾式旋鈕使用指南

	蒸氣/乾式旋鈕	溫度區域	建議
乾式		根據衣物類型進行選擇。	適用於聚酯及其他合成纖維材料。
低檔蒸氣			適用於需要少量蒸氣的薄衣物或精緻衣物。
高檔蒸氣			適用於需要大量蒸氣的衣物(即厚布料、頑固的皺摺部位)。

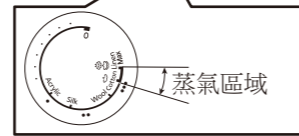

使用“高檔蒸氣”時，請確保調溫旋鈕設置為“MAX”。

注意：
請勿使蒸氣觸碰自己或他人身體的任何部位。

注意：

- 底板表面溫度下降時，防滴漏系統將啟動。與此同時，也將停止產生蒸氣。如果您聽到咔嚓聲，並不表示發生故障。溫度指示燈將點亮，請等待溫度指示燈熄滅。
- 使用熨燙板支撐蒸氣電熨斗。

“噴射蒸氣”功能的使用方法

“噴射蒸氣”功能能產生額外的蒸氣以滲透衣物，有效消除頑固皺摺。如果長時間未使用“噴射蒸氣”功能，使用此功能熨燙衣服前必須清潔電熨斗內部。只需遠離熨衣板和要熨燙的衣服，測試“噴射蒸氣”功能幾次，即可防止在衣服上形成棕色斑點或水斑。

將蒸氣/乾式旋鈕旋轉至乾式位置。
將調溫旋鈕旋轉至“MAX”位置。

按動噴射蒸氣按鈕

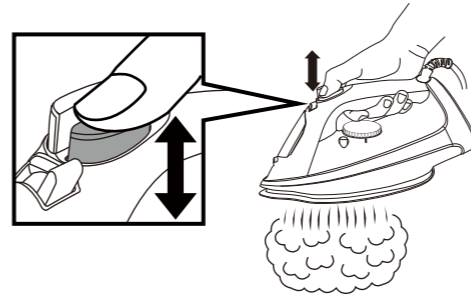

- 每次熨燙開始時，按噴射蒸氣按鈕幾次。
- 為了防止形成水斑，按噴射蒸氣按鈕的時間間隔不得小於2秒。
- 使用蒸氣噴射功能時，如果蒸氣強度減弱，請等待溫度指示燈重新點亮及熄滅之後再使用。
- 如有需要，請使用熨燙布。

“垂直熨燙”功能的使用方法

使用垂直熨燙功能時，為獲得更好的熨燙效果，請將衣物掛在衣架上。窗簾和帷幔掛起來後也可以熨燙。將電熨斗保持在離身體較遠位置，使其靠近但不接觸衣物。熨燙有皺摺的衣物時，用手拉緊衣物，同時將電熨斗按在衣物上面，並以2秒的時間間隔按壓垂直熨燙按鈕(噴射蒸氣按鈕)。

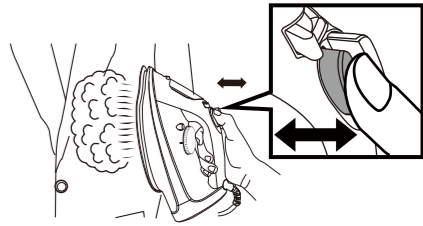

- 使用蒸氣噴射功能時，如果蒸氣強度減弱，請等待溫度指示燈重新點亮及熄滅之後再使用。

“噴水(噴霧)”功能的使用方法

噴水(噴霧)功能對消除頑固皺摺和需要額外加濕的部位尤其有效。

噴水(噴霧)功能可與蒸氣熨燙或乾燙同時使用。
需要噴水(噴霧)時，按幾次噴水(噴霧)按鈕即可。

- 如果沒有立即噴水(噴霧)，繼續按此按鈕直到噴水(噴霧)為止。

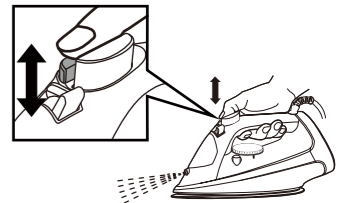

熨斗的保養和存放

三種清潔方法

►方法(1)：使用自動清洗功能

1.請按照第23頁“電熨斗的使用方法”所述在水箱中注入自來水。

2.將調溫旋鈕切換至“0”位置。

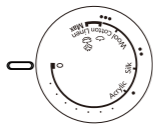

3.將電源插頭插入家用電源插座。

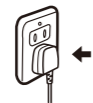

4.豎立放置電熨斗，並將調溫旋鈕切換至“MAX”位置。

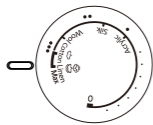

5.溫度指示燈熄滅後，將調溫旋鈕切換至“0”位置，並拔出電源插頭。

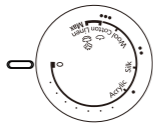

6.在水槽上方水平握住電熨斗，按住自動清洗按鈕並前後搖動電熨斗。雜質和水垢(如有)將與蒸氣和沸水一起衝出。蒸氣先沖出，約30秒後沸水沖出。(小心燙傷)

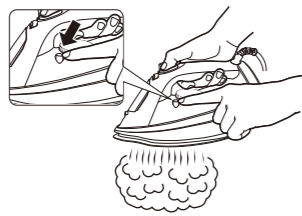

7.排乾水箱中的水後，在水槽上方水平握住電熨斗。或將電熨斗豎立在穩固的檯面上，並在底板下放置一條舊毛巾或類似物品。

8.將電源插頭插入家用電源插座，並將調溫旋鈕切換至“MAX”位置。雜質將與蒸氣和沸水一起衝出。



或

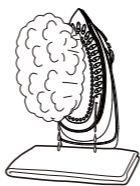

9.將調溫旋鈕切換至“0”位置，並拔出電源插頭。然後，轉到方法(2)。

►方法(2)：使用噴射蒸氣功能

1.請按照第23頁“電熨斗的使用方法”所述在水箱中注入自來水。

2.將調溫旋鈕切換至“0”位置。

3.電源插頭插入家用電源插座。

4.豎立放置電熨斗，並將調溫旋鈕切換至“MAX”位置。

5.溫度指示燈熄滅後，在水槽上方水平握住電熨斗。

6.快速地連續按動噴射蒸氣按鈕大約30次(每秒至少2次)。按按鈕的同時前後搖動電熨斗。

7.將調溫旋鈕切換至“0”位置。

8.出電源插頭，並倒出水箱中的餘水。

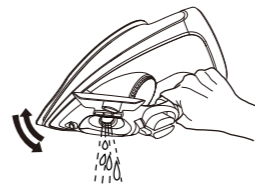

9.為防止腐蝕底板蒸氣孔，將電源插頭插入家用電源插座，豎立放置電熨斗，並將調溫旋鈕切換至“MAX”位置，加熱電熨斗大約5分鐘。

10.將調溫旋鈕切換至“0”位置，並拔出電源插頭。

11.熨燙一塊用過的布，以去除底板上的所有雜質。

- 如果蒸氣排出情況仍未得到改善，請重複方法(1)和方法(2)。
- 每兩週使用這兩種方法清潔一次。如果水質很硬(即底板上的蒸氣孔容易被雜質堵塞)，則應該更頻繁地使用這兩種方法進行清潔。
- 使用豎立底座放置電熨斗使其冷卻，然後按照第24頁“每次使用後”中的說明進行操作。

►方法(3)：防鈣化系統(保持蒸氣孔清潔)

水箱內的內置防鈣化系統能減少電熨斗氣化室內積聚的水垢。此系統可延長蒸氣功能的使用時間，防止蒸氣孔堵塞。

防滴漏裝置

本型號配備防滴漏裝置。底板表面的溫度降低至一定溫度時，熨斗氣化室閥門將自動關閉防止水流出。這可防止電熨斗冷卻後未氣化的水從底板噴出。使用此系統，無需等待氣化室內部完全變乾即可存放熨斗。

注意：

如果您聽到咕噠聲，並不表示發生故障。此系統每次啟動時都會發出這種聲音。

自動斷電功能(僅NI-U800)

自動斷電功能並不意味著可以取代拔掉電源線插頭斷電。無論調溫旋鈕設定在何位置，自動斷電裝置都會工作。

1. 當底板朝下或側放時，熨斗擱置約**1**分鐘，熨斗將會自動切斷電源。
2. 當背板朝下時，熨斗擱置約**10**分鐘，熨斗將會自動切斷電源。
3. 要重新開始熨燙，只要放好熨斗使其移動即可。如果熨斗處於自動關機模式下達**10**分鐘以上，則需讓熨斗重新加熱直至溫度指示燈熄滅。

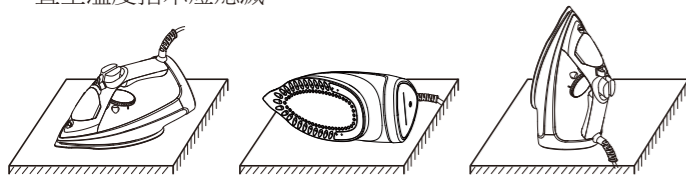

1分鐘自動斷電

1分鐘自動斷電

10分鐘自動斷電

熨燙結束後，一定要將插頭拔出。因為儘管電源線插頭被拔出，底板溫度還是會很高。請確保將熨斗豎立放置並遠離織物。

熨斗的保養方法

► 熨斗外表面

- 出電源插頭且電熨斗冷卻後，只需使用濕抹布擦拭即可。如有需要，請使用溫和的清潔劑。
- 切勿使用任何強烈的清潔器具。

► 底板

- 使用濕布可輕鬆去除底板上的漿粉和其他殘留物。
- 為避免刮擦拋光表面，切勿使用金屬墊片清潔底板，也切勿將熨斗放置在粗糙的表面上。
- 去除底板上合成面料殘留物的最佳方法是加熱電熨斗後，熨燙一塊舊棉布。

注意：

- 切勿使用清潔器具清潔熨斗內部，它們可能會損壞電熨斗的工作部件。首次使用熨斗時，可能會產生異味，這是正常現象，且這些異味不會粘附在您的衣服上。切勿使用蒸氣熨斗清潔產品清潔電熨斗內部，它們可能會損壞熨斗的工作部件。

常見問題

問題	解答
使用或搖動熨斗時，為什麼會聽到咔嚓聲或金屬聲？	這些聲音是由熨斗的內部部件、噴水(噴霧)裝置、防漏水系統等輕微移動產生的。這是正常的。
為什麼有時候衣服熨燙後會變成棕色？	如果衣物上有清潔殘留物，熨燙後衣物可能會變成棕色。
使用蒸氣功能(尤其是使用噴射蒸氣)時，為什麼蒸氣孔會流出白色粉末/顆粒？	粉末/顆粒是硬水中的雜質和礦物質。這種粉末/顆粒無害，可以從衣服上刷掉。

故障處理

故障	原因，處理方法
底板不熱	▶ 請確認插頭是否插入插座接通電源。
無蒸氣	▶ 按指示加水至“MAX”位置。
	▶ 無蒸氣時，將蒸氣旋鈕設定到蒸氣的位置，或者將調溫旋鈕設置到“MAX”位置。
	▶ 蒸氣難以噴出時，請多次左右來回撥動蒸氣旋鈕，然後設定到蒸氣位置。
蒸氣/噴射量少	▶ 噴射蒸氣量少時候，請多次按動噴射按鈕。
	▶ 指示燈亮起時，請等待至燈滅後再使用。
	▶ 將調溫旋鈕設置到“MAX”位置。
無噴霧	▶ 請多次按動蒸氣按鈕。
	▶ 按指示加水至“MAX”位置。
漏水/熱水飛濺	▶ 使用蒸氣噴射時，按動噴射按鈕的時間間隔至少為2秒以上。
	▶ 指示燈亮起時，請等待至燈滅後再使用。
熨衣後衣服被沾污	▶ 熨斗或注水容器可能有污染物，請清理乾淨熨斗水箱並注入乾淨清水。

規 格

型 號	NI-U800	NI-U750	NI-U450
額定電源	220-240 V ~ 50-60 Hz		
功 率	2 185-2 600 W		2 000-2 400 W
重量 (約)	1.5 kg		
尺寸 (約)	長 297 × 闊 125 × 高 142 mm(毫米)		

本熨斗僅限於家庭使用。

Panasonic®

Arahan Penggunaan
Seterika Wap
Penggunaan Rumah Sahaja

No. Model **NI-U800**
NI-U750
NI-U450

Kandungan

Langkah peringatan	32-36
Pengenalan bahagian	36
Sebelum penggunaan	37
Cara penggunaan seterika	37-38
Panduan untuk pemilih Stim/Kering	39
Menggunakan "power shot"	39
Menggunakan "vertical shot"	40
Menggunakan "semburan"	40
Cara penjagaan dan penyimpanan seterika anda	40-43
Soal jawab	43
Penyelesaian masalah	44
Spesifikasi	44



Terima kasih kerana membeli produk Panasonic ini.
Sebelum menggunakan unit ini, sila baca arahan-arahan dengan teliti dan simpan buku panduan ini untuk rujukan masa depan.

Langkah peringatan



Bagi mengurangkan risiko kecederaan, kehilangan nyawa, kejutan elektrik, kebakaran, dan kerosakan kepada peralatan atau harta benda, sentiasa mematuhi langkah-langkah keselamatan berikut.

Penjelasan simbol

Simbol-simbol berikut digunakan untuk mengklasifikasi dan menerangkan tahap bahaya, kecederaan dan kerosakan harta benda yang disebabkan apabila denotasi diabaikan dan penggunaan yang salah dilakukan.

 AMARAN	Menandakan potensi bahaya yang boleh mengakibatkan kecederaan serius atau kematian.
 PERINGATAN	Menandakan bahaya yang boleh mengakibatkan kecederaan kecil atau kerosakan barang kepunyaan anda.

Simbol-simbol berikut digunakan untuk mengklasifikasi dan menerangkan jenis arahan yang perlu dipatuhi.

	Simbol ini digunakan untuk mengingatkan pengguna terhadap prosedur pengendalian tertentu yang tidak boleh dilakukan.
	Simbol ini digunakan untuk mengingatkan pengguna terhadap prosedur pengendalian tertentu yang mesti diikuti supaya dapat mengendalikan unit ini dengan selamat.

AMARAN

 **Jangan gunakan seterika apabila palam kuasa atau kord kuasa rosak atau panas. Jangan sekali-kali menggunakan seterika sekiranya palam kuasa dipasang longgar di dalam soket.**

- Berbuat demikian boleh mengakibatkan kejutan elektrik atau kebakaran disebabkan oleh litar pintas.

 **Jangan meninggalkan seterika tanpa pengawasan semasa ia bersambung dengan soket.**
- Berbuat demikian boleh mengakibatkan kebakaran.

 **Jangan sambung atau memutuskan sambungan palam kuasa ke soket dengan tangan basah.**
- Berbuat demikian boleh mengakibatkan kejutan elektrik atau kecederaan.

 **Jangan rosakkan, mengubah suai, membengkok, menarik, atau memintal kord kuasa. Jangan letakkan apa-apa yang berat di atas atau memicit kord kuasa.**
- Berbuat demikian boleh mengakibatkan kejutan elektrik atau kebakaran disebabkan oleh litar pintas.

 **Jangan balut kord kuasa di sekeliling seterika apabila menyimpannya.**
- Berbuat demikian boleh menyebabkan kerosakan kepada wayar kord dan boleh menyebabkan kejutan elektrik atau kebakaran disebabkan oleh litar pintas.

 **Jangan gunakan kord kuasa yang diikat.**
- Berbuat demikian boleh menyebabkan kebakaran atau kejutan elektrik.

 **Jangan gunakan seterika dengan tangan basah.**
- Berbuat demikian boleh mengakibatkan kejutan elektrik atau kebakaran disebabkan oleh litar pintas.

 **Jangan gunakan berhampiran bahan mudah terbakar (seperti benzin).**
- Berbuat demikian boleh mengakibatkan letupan atau kebakaran.

AMARAN

 **Jangan biarkan kord kuasa menyentuh permukaan panas seterika.**
- Berbuat demikian boleh mengakibatkan kejutan elektrik atau kecederaan.

 **Jangan sekali-kali mengubah suai, menanggalkan, atau membaiki sendiri peralatan.**
- Melakukannya boleh menyebabkan percikan api atau kecederaan disebabkan oleh pengendalian tidak normal. Hubungi ejen servis yang sah untuk kerja baik pulih.

 **Jangan rendam seterika dalam air atau cecair lain. Jangan bekalkan air ke unit secara terus dari kepala paip.**
- Melakukannya boleh mengakibatkan kelecuman, kejutan elektrik atau kebakaran disebabkan oleh litar pintas.

 **Seterika ini tidak boleh digunakan jika ia telah jatuh dan terdapat tanda atau kerosakan yang boleh dilihat atau jika ia mengalami kebocoran.**
- Rujuk servis kepada kakitangan servis yang sah.

 **Sentiasa pastikan peralatan ini dikendalikan pada sumber kuasa elektrik yang sepadan dengan voltan yang disenaraikan pada seterika. Masukkan palam kuasa sepenuhnya.**
- Kegagalan untuk berbuat demikian boleh menyebabkan kebakaran atau kejutan elektrik.

 **Cuci palam kuasa dengan kerap bagi mencegah habuk daripada terkumpul.**
• Cabut palam dan lap dengan kain kering.
- Kegagalan untuk melakukannya boleh mengakibatkan kemalangan atau kecederaan.

 **Segera hentikan dan cabut palam kuasa jika berlaku ketaknormalan atau soket.**
Contoh ketaknormalan:
• Seterika berhenti secara berkala, kord kuasa atau palam kuasa menjadi terlalu panas atau berubah warna.
• Seterika menjadi terbelok atau berbau hangit.
- Rujuk servis kepada kakitangan servis yang sah.

 **Peralatan ini tidak boleh digunakan oleh individu (termasuk kanak-kanak) dengan kekurangan keupayaan fizikal, deria atau mental, atau kekurangan pengalaman dan pengetahuan, melainkan mereka telah diberikan penyeliaan atau arahan berkaitan penggunaan oleh individu yang bertanggungjawab terhadap keselamatan mereka. Kanak-kanak perlu dipantau untuk memastikan mereka tidak bermain dengan peralatan ini.**
- Kegagalan untuk melakukannya boleh mengakibatkan kemalangan atau kecederaan.

 **Jika kord kuasa rosak, ia mesti digantikan oleh pengilang, pusat servis atau orang berkelayakan seumpamanya bagi menghindari sebarang bahaya.**
- Kegagalan untuk melakukannya boleh mengakibatkan kemalangan atau kecederaan.

 **Seterika hendaklah digunakan dan diletakkan di atas permukaan rata dan stabil. Apabila meletakkan seterika pada dudukannya, pastikan bahawa permukaan tempat dudukan diletakkan adalah stabil.**
- Jika diletakkan di atas tikar bulu atau lokasi tidak stabil, seterika boleh terjatuh dan menyebabkan kerosakan kepada tikar, kecederaan atau kelecuman.

⚠ PERINGATAN

- ⊘ **Jangan sentuh permukaan panas (misalnya permukaan plat tapak, mana-mana bahagian seterika dan kawasan panas sekitarnya) semasa penggunaan.**
 - Jangan letakkan tangan, kaki dll. di bawah papan menggosok.
 - Jangan letakkan peralatan pada tangan, lutut atau mana-mana bahagian badan anda.
 - Jangan gunakan stim bila seterika terjulur/terkelar sebahagiannya daripada papan menggosok.
 - Berbuat demikian boleh mengakibatkan kelecuman.
- ⊘ **Jangan masukkan pin atau jarum ke dalam plat tapak atau menggunakannya pada pakaian dengan jarum menjahit atau seumpamanya.**
 - Berbuat demikian boleh menyebabkan barang ini memasuki produk, oleh itu mengakibatkan kebakaran.
- ⊘ **Jangan sentuh stim atau "power shot" semasa penggunaan.**
 - Apabila menggunakan papan menggosok yang boleh ditembusi oleh stim, jangan letakkan tangan, kaki anda dsb, di bawah papan menggosok.
 - Jangan halakan stim ke arah tangan, lutut, atau mana-mana bahagian badan yang lain.
 - Jangan gunakan stim atau "power shot" bila seterika terjulur/keluar sebahagiannya daripada papan menggosok.
 - Jangan menggosok pakaian yang anda sedang anda pakai.

- ⊘ **Jangan letakkan plat tapak terlalu hampir dengan anda atau orang lain kerana stim mungkin keluar dengan tiba-tiba.**
 - Berbuat demikian boleh mengakibatkan kelecuman atau kecederaan.
- ⊘ **Jangan tambah pewangi, cuka, kanji, agen penyahkerak, bahan bantu seterika atau bahan kimia lain dalam tangki air. (Gunakan air paip bersuhu normal sahaja di dalam seterika.)**
 - Berbuat demikian boleh menyebabkan terbakar atau kerosakan kepada produk.
- ⊘ **Jangan simpan seterika sehingga ia sejuk sepenuhnya.**
 - Berbuat demikian boleh mengakibatkan kelecuman.
- ⊘ **Jangan sengetkan atau menggerakkan seterika dengan kuat secara ulang-alik.**
 - Berbuat demikian boleh menyebabkan kelecuman disebabkan oleh kebocoran air panas.
- ⊘ **Jangan simpan kord kuasa bergulung dengan sudut tajam.**
 - Keadaan ini boleh merosakkan kord.
- ⊘ **Jangan tekan butang 'power shot' berulang kali dan dengan cepat.**
 - Jika mengulangi pengendalian melebihi selang kurang daripada 2 saat, kelecuman disebabkan oleh kebocoran air boleh berlaku.
- ⊘ **Jika kekuatan tembakan menjadi rendah, jangan tekan butang 'power shot'.**
 - Berbuat demikian boleh menyebabkan kelecuman disebabkan oleh kebocoran air panas.

⚠ PERINGATAN

- ⊘ **Jangan gunakan apa-apa aksesori seterika yang terdapat di pasaran.**
 - Melakukannya boleh menyebabkan terbakar atau kerosakan kain disebabkan oleh pengendalian yang salah.
- ⊘ **Jangan gunakan seterika secara bertentangan arah.**
 - Melakukannya boleh menyebabkan kelecuman disebabkan oleh kebocoran air akibat pengendalian yang salah.
- ⊘ **Jangan gunakan produk di tempat-tempat berikut.**
 - **Berhampiran dinding atau perabot yang tidak boleh menahan suhu atau kelembapan yang tinggi**
 - Berbuat demikian boleh merosakkan dinding atau perabot.
 - **Dengan suhu tinggi, kelembapan tinggi dan terlalu banyak debu**
 - Melakukannya boleh menyebabkan kebakaran atau kejutan elektrik.
 - **Dengan asap berminyak, seperti dapur**
 - Jika tidak, produk mungkin terkakis oleh asap berminyak, lalu mengakibatkan kecederaan atau kejutan elektrik dan kebakaran mungkin disebabkan oleh litar pintas.
 - **Apabila gas mudah terbakar wujud**
 - Berbuat demikian boleh menyebabkan pengeluaran asap atau nyalaan.
- ⚠ **Jangan guna stim bila memakai sarung tangan yang boleh ditembusi oleh stim.**
 - Berbuat demikian boleh mengakibatkan kelecuman.

- ⚠ **Gunakan seterika kering pada pakaian lembap (semburan kabus).**
 - Kegagalan untuk berbuat demikian boleh merosakkan pakaian.
- ⚠ **Keringkan air dari tangki air selepas penggunaan.**
 - Kegagalan berbuat demikian boleh menyebabkan kebocoran air daripada plat tapak apabila seterika digunakan pada kali seterusnya.
- ⚠ **Putuskan sambungan palam kuasa dengan memegang wayar dan bukannya menarik kord kuasa.**
 - Kegagalan melakukannya boleh memutuskan kord kuasa dan boleh menyebabkan kelecuman, kejutan elektrik, atau kebakaran disebabkan oleh litar pintas.
- ⚠ **Apabila menggunakan ke atas fabrik berikut, uji di kawasan yang tidak ketara, atau letakkan kain lain di atas fabrik untuk mengelakkan kain daripada meninggalkan kesan.**
 - Fabrik mahal atau fabrik yang diproses khas (baldu, akrilik, nilon, kashmir, dsb.)
 - Fabrik yang dilabelkan sebagai "suhu rendah" atau "suhu sederhana", atau fabrik berwarna gelap.
 - Kegagalan untuk berbuat demikian boleh merosakkan pakaian.

⚠ PERINGATAN

❗ **Palam mesti dicabut dari soket alur keluar sebelum tangki simpanan air diisi dengan air. Di samping itu, cabut palam kuasa semasa pengosongan, pencucian dan produk tidak digunakan.**

- Kegagalan untuk berbuat demikian boleh menyebabkan kejutan elektrik atau kebakaran disebabkan oleh kebocoran elektrik akibat daripada kemerosotan penebatan.

❗ **Perhatian perlu diberikan semasa menggunakan seterika.**

- Pelepasan stim boleh menyebabkan kecederaan diri.

❗ **Gunakan peralatan untuk tujuan yang dicadangkan sahaja, iaitu untuk menggosok fabrik.**

- Kegagalan berbuat demikian boleh mengakibatkan kecederaan.

❗ **Jangan simpan produk di tempat berikut.**

- Dengan suhu tinggi atau kelembapan tinggi, atau apabila bunga api wujud
- Dengan semburan air.
- Berbuat demikian boleh menyebabkan kemerosotan produk atau kegagalan produk, atau menyebabkan kemalangan atau kecederaan.

Pengenalan bahagian

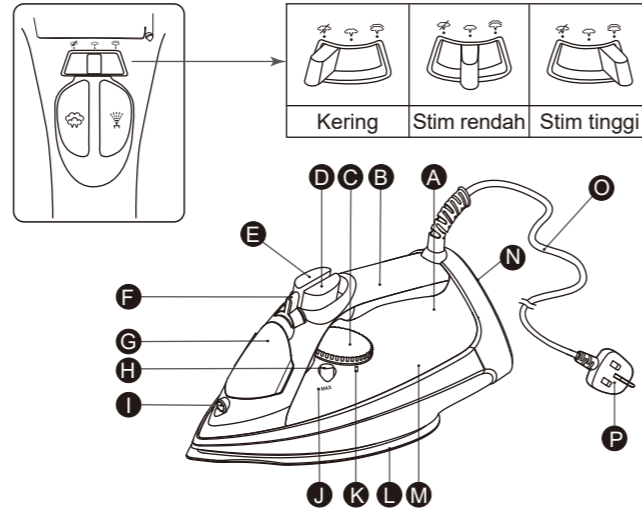

- | | |
|--|--|
| A Lampu indikator operasi termostat | J Penunjuk aras air maksimum |
| B Pemegang | K Kedudukan skala pemilih suhu |
| C Pemilih suhu | L Tapak gosok |
| D Butang shot kuasa | M Bekas air |
| E Butang semburan | N Sangga dirian |
| F Pemilih stim/kering | O Kord kuasa |
| G Penutup alur masuk air | P Palam kuasa *
* Jenis palam yang memenuhi syarat negara berkenaan. |
| H Butang pembersihan automatik | |
| I Muncung semburan | |

Sebelum penggunaan

Pemilih suhu seterika mempunyai perkataan, titik dan simbol stim.

Titik adalah simbol untuk 3 julat suhu:

- Suhu rendah
- Suhu sederhana
- Suhu tinggi

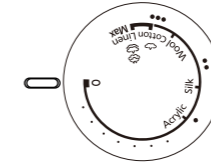

Sesetengah fabrik dilabelkan dengan titik-titik ini sebagai panduan untuk memilih tetapan suhu menggosok yang betul.

Gunakan kain perah jika perlu.

Perhatian:

- Lampu petunjuk pengendalian termostat akan menyala dan terpadam secara selang seli untuk menunjukkan suhu perubahan plat tapak. Jika anda menukar pemilih suhu daripada suhu tinggi kepada suhu rendah, tunggu sehingga lampu petunjuk menyala sebelum menggunakan seterika.
- Jangan letakkan seterika panas di atas pakaian untuk tempoh masa yang lama atau bungkus kain di atas seterika panas.

Cara penggunaan seterika

1. Gerakkan pemilih stim/kering ke kedudukan kering untuk mengelakkan kebocoran air.

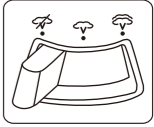

2. Isikan air ke dalam tangki air apabila menggunakan stim, power shot, stim tegak atau semburan.

- 1 **Buka penutup isian air. Pegang seterika sepertimana yang ditunjukkan dan isikan seterika dengan air paip sehingga " MAX " (kira-kira 300 mL). Gunakan cawan bersih untuk pengisian.**

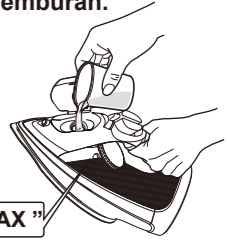

- 2 **Letakkan seterika dalam kedudukan tegak untuk memeriksa aras air.**

- 3 **Tutup penutup isian air dengan rapat, jika tidak air akan memercik daripada tangki air semasa menggosok.**

Perhatian:

Jangan terlebih isi tangki air. Stim akan dilepaskan melalui saluran apabila seterika diletakkan secara tegak.

3. Letakkan seterika dalam kedudukan duduk dan pastikan pemilih suhu ditetapkan kepada " 0 ".

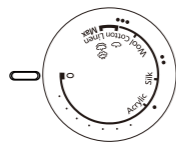

4. Masukkan palam kuasa ke dalam soket.

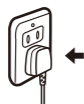

5. Tetapkan pemilih suhu.

Lampu petunjuk pengendalian termostat akan menyala.

Rujuk "Panduan untuk pemilih Stim/Kering" di H39.

- Sila pastikan tetapan petunjuk pilih suhu ditetapkan pada kedudukan " MAX " bila menggunakan "stim tinggi" dan " power shot ".

Perhatian:

Jika suhu plat tapak tinggi, lampu tidak akan menyala.

6. Tunggu sehingga lampu petunjuk pengendalian termostat terpadam. Pegang seterika secara mendatar dan pindahkan pemilih stim/kering ke kedudukan stim apabila menggunakan "power shot". (H39)

7. Selepas setiap penggunaan

① Tetapkan pemilih stim/kering ke kedudukan kering. Jika pemilih stim/kering tidak berada dalam kedudukan kering selepas penggunaan, lebih air akan berpindah ke dalam plat tapak dan boleh mengakibatkan kelecuman apabila seterika digunakan pada lain kali.



② Kosongkan tangki air dengan segera selepas penggunaan. Jangan simpan seterika dengan air di dalamnya. Jika anda mengosongkan tangki air selepas ia telah sejuk, panaskan seterika kira-kira selama 5 minit dengan pemilih suhu ditetapkan kepada " MAX ".
• Jangan lilit kord kuasa di sekeliling seterika. Ia boleh rosak disebabkan oleh plat tapak yang panas.



③ Tunggu sehingga seterika telah menyejuk sebelum menyimpannya dan sentiasa letakkannya pada dudukan bagi melindungi plat tapak daripada Calar, kakisan atau noda.



Panduan untuk pemilih Stim/Kering

	Pemilih Stim/Kering	Zon suhu	Syor
Kering		Pilih mengikut jenis fabrik.	Bagi poliester dan bahan fiber sintetik lain.
Stim rendah			Bagi fabrik nipis atau halus yang memerlukan jumlah stim yang sedikit.
Stim tinggi			Bagi fabrik yang memerlukan stim yang banyak. (iaitu bahan tebal, item dengan kedutan degil).

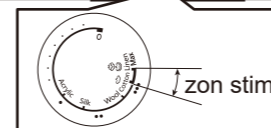

Sila pastikan tetapan petunjuk pilih suhu berada pada kedudukan " MAX " bila menggunakan " stim tinggi ".

PERINGATAN:

Jangan halakan stim pada mana-mana bahagian badan anda atau orang lain.

Perhatian:

- Sistem anti-titisan akan diaktifkan apabila suhu permukaan tapak seterika turun. Lampu indikator operasi termostat akan menyala dan stim akan berhenti. Adalah normal untuk mendengar bunyi klik semasa proses ini. Sambung penggunaan hanya selepas lampu indikator operasi termostat telah padam.
- Gunakan papan seterika yang menyokong seterika stim.

Menggunakan "power shot"

Ciri "power shot" menyediakan stim tambahan yang meresap jauh ke dalam pakaian dan membantu menghapuskan kedutan degil. Jika anda tidak menggunakan ciri " power shot " dalam tempoh masa yang agak lama, ia perlu untuk mencuci bahagian dalam seterika sebelum menggunakan ciri ini pada mana-mana pakaian yang akan digosok. Anda hanya perlu menguji ciri " power shot " beberapa kali jauh daripada papan menggosok dan pakaian yang akan digosok. Ia akan menghalang kesan perang atau kesan air pada pakaian.

Tetapkan pemilih stim/kering ke kedudukan kering. Tetapkan pemilih suhu ke kedudukan " MAX ".

Pamkan sahaja butang power shot

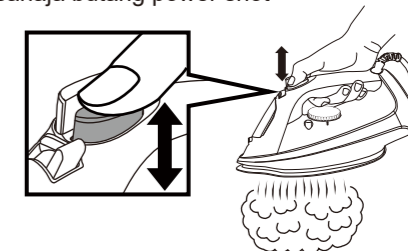

- Pamkan butang power shot beberapa kali pada permulaan setiap sesi menggosok.
- Tekan butang power shot dalam selang sekurang-kurangnya 2 saat di antara penggunaan bagi mengelakkan kesan air.
- Jika power shot menjadi lemah, tunggu sehingga lampu petunjuk pengendalian termostat menyala dan kemudian padam.
- Gunakan kain perah jika perlu.

Menggunakan "vertical shot"

Untuk mendapatkan hasil yang lebih baik apabila menggunakan stim tegak, gantung pakaian pada penyangkut baju. Tirai dan langsir juga boleh distimkan selepas ia digantung. Pegang seterika jauh daripada badan anda, hampir tetapi tidak menyentuh fabrik. Tarik fabrik dengan kemas dan pamkan butang power shot pada selang 2 saat semasa anda menggosok seterika ke atas kain yang berkedut.

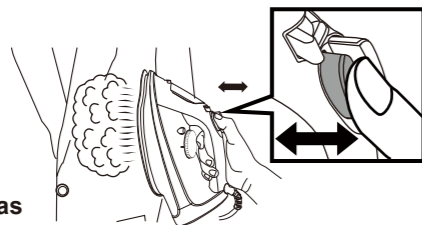

- Jika power shot menjadi lemah, tunggu sehingga lampu petunjuk pengendalian termostat menyala dan kemudian padam.

Menggunakan "semburan"

Ciri semburan paling membantu menghapuskan kedutan degil dan apabila kelembapan tambahan diperlukan.

Semburan boleh digunakan dengan gosokan stim atau kering.

Tekan sahaja butan semburan halus setiap kali semburan dikehendaki.

- Jika semburan tidak berfungsi dengan segera, teruskan mencetus sehingga semburan keluar.

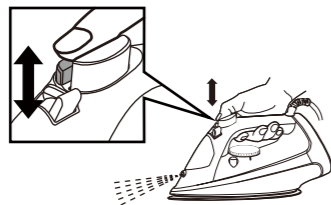

Cara penjagaan dan penyimpanan seterika anda

Pencucian 3 cara

► KAEDAH(1) Menggunakan ciri pencucian sendiri

1. Isikan tangki air dengan air paip seperti yang diterangkan dalam "Cara penggunaan seterika" di H37.

2. Tetapkan petunjuk pilih suhu kepada " 0 ".

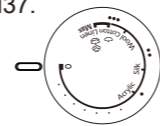

3. Masukkan palam kuasa ke dalam soket rumah.

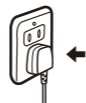

4. Tegakkan seterika dan tetapkan petunjuk pilih suhu kepada " MAX ".

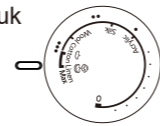

5. Selepas lampu petunjuk pengendalian termostat terpadam, tetapkan petunjuk pilih suhu kepada " 0 " dan cabut palam.

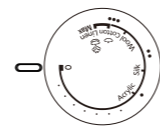

6. Pegang seterika secara mendatar di atas sinki, tekan dan tahan butang pembersihan automatik dan goncang seterika berulang kali.

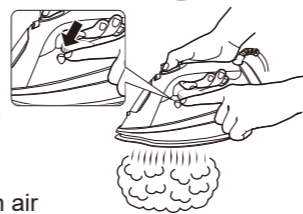

Bendasing dan kerak (jika ada), bersama-sama dengan stim dan air mendidih akan dikeluarkan. Stim akan dikeluarkan terlebih dahulu dan air mendidih akan dikeluarkan kira-kira selepas 30 saat. (Berhati-hati kerana ia panas)

7. Apabila tiada lagi air di dalam tangki air, pegang seterika secara mendatar di atas sinki. Atau, tegakkan seterika di atas permukaan yang stabil dan letakkan tuala lama atau seumpamanya di bawah plat tapak.

8. Masukkan palam kuasa ke dalam soket rumah dan tetapkan petunjuk pilih suhu kepada " MAX ". Bendasing bersama-sama dengan stim dan air mendidih akan dikeluarkan.

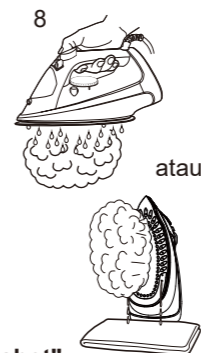

9. Tetapkan petunjuk suhu kepada " 0 " dan cabut palam. Kemudian, rujuk kepada KAEDAH(2).

► KAEDAH(2) Menggunakan ciri "power shot"

1. Isikan tangki air dengan air paip seperti yang diterangkan dalam "Cara penggunaan seterika" di H37.

2. Tetapkan petunjuk pilih suhu kepada " 0 ".

3. Masukkan palam kuasa ke dalam soket rumah.

4. Tegakkan seterika dan tetapkan petunjuk pilih suhu kepada " MAX ".

5. Pegang seterika secara mendatar di atas sinki selepas lampu petunjuk pengendalian termostat terpadam.

6. Pamkan butang power shot dengan cepat (sekurang-kurangnya 2 kali sesaat) kira-kira selama 30 saat secara berterusan. Semasa mengepam, goncang seterika berulang kali.

7. Tetapkan petunjuk pilih suhu kepada " 0 ".

8. Cabut palam dan buang air yang tinggal di dalam tangki air.



9. Bagi menghalang kakisan lubang plat tapak, masukkan palam kuasa ke dalam soket rumah, tegakkan seterika, tetapkan petunjuk pilih suhu kepada " MAX " dan panaskan terlebih dahulu kira-kira selama 5 minit.

10. Tetapkan petunjuk pilih suhu kepada " 0 " dan cabut palam.

11. Gosok di atas kain terpakai untuk membuang sebarang bendasing pada plat tapak.

- Ulang KAEDAH(1) dan KAEDAH(2) sekiranya pengeluaran stim tidak bertambah baik.
- Gunakan kedua-dua kaedah sekali setiap dua minggu. Jika air sangat sikat untuk keluar (iaitu lubang stim pada tapak plat mudah tersumbat oleh bendasing), kedua-dua kaedah perlu digunakan dengan lebih kerap.
- Biarkan seterika menyejuk di atas dudukannya dan ikuti arahan di dalam "Selepas setiap penggunaan" pada H38.

► KAEDAH(3) Sistem anti kalk (Lubang kekal bersih)

Sistem anti-kapur terbina dalam tangki air secara berterusan mengurangkan pembentukan kerak di dalam ruang penguapan seterika. Sistem ini membolehkan seterika menggunakan fungsi stim untuk tempoh masa yang panjang dan menghalang lubang stim daripada tersumbat.

Sistem anti-titisan (kedapan air automatik)

Model ini mempunyai sistem anti-titisan. Apabila suhu permukaan plat tapak turun kepada rendah, injap untuk kebuk pengewapan di dalam seterika akan ditutup secara automatik dan menghentikan air daripada mengalir. Keadaan ini menghalang air panas yang tidak diwapkan daripada melimpah keluar daripada plat tapak apabila seterika telah sejuk. Dengan sistem ini, ia perlu bagi anda menunggu sehingga bahagian dalam kebuk pengewapan mengering sepenuhnya bila anda menyimpan seterika.

Perhatian:

- Bunyi klik yang didengar bukanlah tanda kerosakan. Bunyi ini boleh didengar setiap kali sistem ini diaktifkan.

Fungsi penutupan automatik 3 cara elektronik (NI-U800 sahaja)

- Ciri penutupan automatik tidak bertujuan untuk menggantikan tindakan mencabut kord. Sistem penutupan automatik berfungsi tanpa mengira kedudukan pemilih suhu.
1. Apabila seterika dibiarkan terbiar dengan plat tapaknya menghadap ke bawah atau pada di sisinya kira-kira selama 1 minit, seterika akan mati secara automatik.
 2. Apabila seterika dibiarkan dan tidak digunakan pada kedudukan menegak selama 10 minit, seterika akan mati secara automatik.
 3. Untuk meneruskan semula menggosok dan menghidupkan seterika, gerakkan sahaja seterika dalam apa-apa cara. Jika seterika telah ditinggalkan dalam mod penutupan auto selama lebih daripada 10 minit. Biarkan seterika untuk panas semula sehingga lampu petunjuk terpadam.

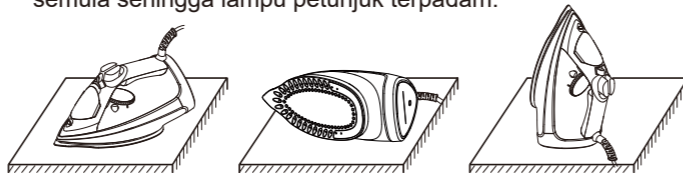

1 minit hingga " 0 " 1 minit hingga " 0 " 10 minit hingga " 0 "

Sentiasa cabut palam seterika apabila anda siap menggosok. Walaupun palam kuasa seterika dicabut, plat tapak masih panas. Pastikan seterika diletakkan pada dudukannya, jauh daripada fabrik.

Cara penjagaan seterika anda

► Permukaan seterika

- Selepas mencabut palam dan menyejukkan seterika, lapkan sahaja menggunakan kain lembap dan jika perlu, gunakan detergen ringan.
- Jangan sekali-kali menggunakan sebarang pencuci yang kuat.

► Plat tapak

- Kanji dan sisa lain mungkin disingkirkan dengan mudah daripada plat tapak menggunakan kain lembap.
- Bagi mengelakkan permukaan daripada tercalar, jangan sekali-kali menggunakan pad berlogam untuk membersihkan plat tapak dan jangan sekali-kali meletakkan seterika di atas permukaan yang kasar.
- Cara terbaik untuk menyingkirkan sisa sintetik daripada plat tapak ialah dengan menggosok di atas kain buruk kapas lama selepas memanaskan seterika.

Perhatian:

- Jangan sekali-kali menggunakan pencuci di dalam seterika, kerana ia boleh merosakkan bahagian dalaman seterika. Sedikit bau mungkin dilepaskan semasa penggunaan awal seterika, namun begitu, ini adalah perkara biasa dan bau tersebut tidak akan melekat pada pakaian anda. Jangan sekali-kali menggunakan bahan pencuci seterika stim di dalam seterika, kerana ia boleh merosakkan bahagian dalaman seterika.

Soal jawab

Soalan	Jawapan
Mengapa bunyi " klik " atau bunyi " logam " kedengaran semasa menggunakan atau menggoncang seterika?	Bunyi-bunyi ini terhasil oleh bahagian dalaman seterika, mekanisme semburan, pencegahan kebocoran, dsb., yang bergerak sedikit. Ini adalah perkara biasa.
Mengapa pakaian kadang kala menjadi perang selepas digosok?	Jika masih terdapat bahan pencuci pada fabrik, pakaian mungkin menjadi perang selepas digosok.
Mengapa terdapat serbuk/zarah halus terkeluar daripada lubang stim semasa menggunakan fungsi stim (terutamanya apabila menggunakan " power shot ")?	Serbuk/zarah merupakan rawatan hidrofobik atau bendasing dan mineral yang ditemui dalam air keras dsb. Bahan ini tidak berbahaya dan boleh disingkirkan daripada pakaian.

