

# Panasonic®

## OPERATING INSTRUCTIONS

## HƯỚNG DẪN VẬN HÀNH

## 操作說明書

### คู่มือการใช้งาน

Ventilating Fan  
Quạt thông gió  
排氣扇  
พัดลมระบายอากาศ

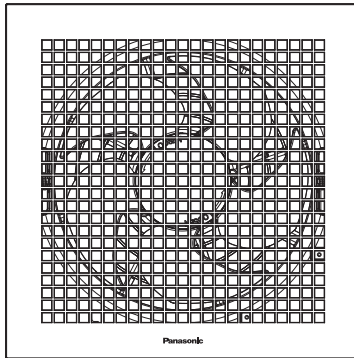

Model 型號  
Mẫu รุ่น

### FV-15TGU6 / FV-20TGU6

Please read these instructions carefully before attempting to install, operate or service the Ventilating Fan. Failure to comply with instructions could result injury and / or property damage. In that case the product shall not warrant them. Please retain this booklet for future reference.

Vui lòng đọc kỹ các hướng dẫn này trước khi lắp đặt, vận hành hoặc bảo dưỡng quạt thông gió. Việc không tuân thủ các hướng dẫn này có thể dẫn đến thương tích cho người sử dụng và / hoặc gây hỏng quạt. Trong trường hợp đó quạt sẽ không chấp nhận bảo hành. Vui lòng giữ lại sổ tay này để tham khảo trong tương lai.

安裝、使用和維護換氣扇前，請仔細閱讀本說明書。不遵照此說明書進行操作有可能導致人員受傷和/或財產損失，如果發生以上情況，生產廠家將不對其負任何責任，請妥善保管好此說明書以備日後參考。

กรุณาอ่านคำแนะนำต่าง ๆ เหล่านี้อย่างละเอียดก่อนที่จะทำการติดตั้งใช้งาน หรือซ่อมบำรุงพัดลมระบายอากาศพานาโซนิค หากไม่ปฏิบัติตามคำแนะนำ อาจทำให้บาดเจ็บและ/หรือความเสียหายต่อทรัพย์สิน ซึ่งในกรณีนี้จะไม่อยู่ในเงื่อนไขการรับประกัน และโปรดเก็บรักษาคู่มือเล่มนี้ไว้สำหรับอ้างอิงในอนาคต

# SAFETY INSTRUCTIONS

# 安全指引

Please observe strictly  
Vui Lòng Tuân Thủ Chặt Chẽ  
请务必遵守  
โปรดอ่านโดยละเอียด

## HƯỚNG DẪN AN TOÀN

## คู่มือเพื่อความปลอดภัย

- Disconnect the power supply until blade is stationary before cleaning and maintenance.

Ngắt nguồn điện cho đến khi cánh quạt đứng im rồi mới lau sạch và bảo dưỡng.

在清潔和維護前，請確保換氣扇的電源已經關閉且扇葉停止轉動。

ถอดปลั๊กไฟออกและรอจนกระทั่งใบพัดหยุดนิ่งก่อนจึงทำความสะอาด



- This appliance is not intended for use by persons (including children) with reduced physical, sensory or mental capabilities, or lack of experience and knowledge, unless they have been given supervision or instruction concerning use of the appliance by a person responsible for their safety. Children should be supervised to ensure that they do not play with the appliance.

Quạt này không dành cho những người (kể cả trẻ em) có khiếm khuyết về mặt thể xác, cảm giác hoặc các khả năng tinh thần, hoặc thiếu kinh nghiệm và hiểu biết, trừ khi họ được người chịu trách nhiệm về sự an toàn giám sát hoặc hướng dẫn cách sử dụng quạt. Trẻ em cần được giám sát để mắt tới để đảm bảo chúng không nghịch quạt.

本設備不適合身體、感官或精神能力下降，或缺乏經驗和知識的人員（包括兒童）使用，除非負責其安全的人員對其使用設備進行了監督或指導。應監督兒童確保其不玩耍本設備。

ผลิตภัณฑ์นี้ (พัดลม) ไม่เหมาะสำหรับบุคคล (รวมถึงเด็ก ๆ) ที่มีข้อบกพร่องที่เกี่ยวกับร่างกาย และหรือทางสติสัมปชัญญะ หรือผู้ที่ไม่มีความรู้และประสบการณ์นอกเสียจากว่าผู้ใช้นั้นจะได้รับการแนะนำและดูแลจากตัวบุคคลที่รับผิดชอบในเรื่องความปลอดภัยของตัวผู้ใช้เองในการใช้ผลิตภัณฑ์นี้ เด็ก ๆ ควรจะได้รับการดูแล และแนะนำให้อยู่ห่างและไม่เล่นกับตัวพัดลม

- If the supply cord is damaged, it must be replaced by the manufacturer or its service agent or a similarly qualified person in order to avoid a hazard.

Nếu dây nguồn bị hỏng, việc thay thế phải do nhà sản xuất hoặc đại lý dịch vụ hay người có chuyên môn tương tự thực hiện để tránh nguy hiểm.

如果電源軟線損壞，為避免危險，必須由製造廠商，其維修部或類似的專業人員更換。

หากสายอ่อนจ่ายกำลังไฟเกิดการชำรุด ควรให้ผู้ผลิตหรือตัวแทนจำหน่ายที่ให้บริการหรือผู้ที่มีความเชี่ยวชาญเทียบเคียงกับช่างทำการเปลี่ยนสายใหม่ให้เพื่อหลีกเลี่ยงอันตรายที่อาจเกิดขึ้น

The following explanations must always be observed in order to prevent harm to users or other people and prevent damage to property.

Phải tuân thủ các giải thích sau đây để tránh làm tổn thương cho người sử dụng hoặc người khác và tránh làm hư hỏng quạt. 為了避免給您及其它人造成傷害，這裡我們列出了以下安全注意事項，請務必遵守，各種標誌的含義請參照以下內容。



ต้องสังเกตข้อความต่อไปนี้เพื่อป้องกันอันตรายต่อผู้ใช้หรือผู้อื่นและเพื่อป้องกันอันตรายต่อทรัพย์สิน

- The following displays are classified and explained to what extent harm or damage occurs when the display details are ignored and the unit in question is wrongly used.

Các trình bày dưới đây được phân nhóm và giải thích mức độ tổn thương hoặc thiệt hại sẽ ở mức nào khi không tuân thủ các chi tiết trình bày và việc sử dụng thiết bị không đúng cách.

無視或錯誤理解這些標誌，會產生下列兩種情況。

ภาพต่อไปนี้ใช้เพื่อแบ่งประเภทและข้อความอธิบายอันตรายหรือความเสียหายที่จะเกิดขึ้นหากไม่ปฏิบัติตามรายละเอียดที่แจ้งไว้ และปฏิบัติไม่ถูกต้องตามข้อความที่ระบุ



 <p><b>Warning</b> <b>Cảnh báo</b> <b>警告</b> คำเตือน</p>	<p><b>This indication means : Must be treated seriously that this may result in death or serious injury.</b></p> <p><b>Dấu hiệu này có nghĩa là: Phải cẩn trọng do nó thể dẫn đến tử vong hoặc thương nặng.</b></p> <p>本標誌所表示的內容為“可能造成人員重傷或傷亡”。</p> <p><b>สัญลักษณ์นี้หมายถึง : ต้องปฏิบัติตามอย่างเคร่งครัด มิฉะนั้นอาจถึงชีวิตหรืออาจเกิดอันตรายร้ายแรง</b></p>
 <p><b>Caution</b> <b>Thận trọng</b> <b>注意</b> ข้อควรระวัง</p>	<p><b>This indication means: Must be treated seriously that this may result in injury or physical damage.</b></p> <p><b>Dấu hiệu này có nghĩa là: Phải cẩn trọng do nó có thể dẫn đến thương tích hoặc thiệt hại vật chất.</b></p> <p>本標誌所表示的內容為“可能造成人員傷傷和其它物品損害”。</p> <p><b>สัญลักษณ์นี้ หมายถึง ต้องปฏิบัติตามอย่างเคร่งครัด มิฉะนั้นอาจได้รับบาดเจ็บ หรือเกิดอันตรายต่อร่างกาย</b></p>

# SAFETY INSTRUCTIONS    安全指引



Please observe strictly  
Vui Lòng Tuân Thủ Chặt Chẽ  
请务必遵守  
โปรดอ่านโดยละเอียด

## HƯỚNG DẪN AN TOÀN    คู่มือเพื่อความปลอดภัย

The types of details to be observed are classified and explained in the following illustrated display. (Below are the series of illustrated displays)  
Các chi tiết phải được tuân thủ đã được phân loại và giải thích trong các trình bày có minh họa. (Bên dưới là các trình bày có minh họa)  
需要遵守的詳情類型進行了分類，並在以下插圖顯示中進行了說明。（以下為插圖顯示系列）  
ประเภทของรายละเอียดที่แสดงแบ่งประเภทและอธิบายได้ดังภาพต่อไปนี้ (ด้านล่างนี้คือชุดของภาพที่แสดงไว้)

	<b>This type of pictorial symbol indicates a "Prohibited" action that must be avoided.</b> Loại biểu tượng hình ảnh này cho biết hành động "Bị cấm" cần phải tránh. 此標誌表示為禁止事項 สัญลักษณ์ภาพประเภทนี้หมายถึง ห้าม ทำการกระทำที่พึงหลีกเลี่ยง
	<b>This type of pictorial symbol indicates a "Compulsory" action that must be performed.</b> Loại biểu tượng hình ảnh này cho biết hành động "Bắt buộc" phải được thực hiện. 此標誌表示強制事項 สัญลักษณ์ภาพประเภทนี้หมายถึง ซ่อมบังคับ ให้กระทำตามข้อปฏิบัติ

	<b>Warning</b> Cảnh báo	<b>警告</b> คำเตือน
---	----------------------------	----------------------

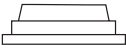
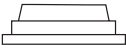
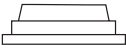
<p>■ Before connecting the power supply, connect the earth grounding wire first. Đầu tiên phải nối dây tiếp đất trước khi nối với nguồn điện. 接駁電源線前，請先將地線接妥。 ต้องเชื่อมต่อสายกราวด์ก่อนเชื่อมต่อกับแหล่งจ่ายไฟ</p> 	<p>■ Do not disassemble the unit for reconstruction. It may cause fire or electric shock. Repairing should be serviced by authorized service center. Không được tháo dỡ sản phẩm để lắp ráp lại. Điều này có thể gây hỏa hoạn hoặc điện giật. Việc sửa chữa phải do các trung tâm bảo hành được ủy quyền thực hiện. 禁止拆開本產品進行改造。否則可能導致火災或觸電。 修理時必須到指定的維修店進行修理。 ห้ามถอดชิ้นส่วนอุปกรณ์เพื่อประกอบใหม่ อาจทำให้เกิดไฟไหม้หรือไฟฟ้าช็อตได้ การซ่อมแซมควรดำเนินการโดยศูนย์บริการที่ได้รับอนุญาต</p> 		
<p>■ Use this fan at the rated voltage and frequency indicated on the name plate. Sử dụng quạt với điện áp và tần số định mức ghi trên bảng tên. 須根據已標明的額定電壓及頻率使用這抽氣扇。 ใช้พัดลมเครื่องนี้กับแรงดันไฟและความถี่ที่ระบุไว้ที่ฉลากบนเครื่อง</p> <p>■ May cause fire or shorten the life of motor. Có thể gây cháy hoặc giảm tuổi thọ động cơ. 可能會導致火災或縮短馬達壽命。 หากไม่ทำตาม อาจทำให้เกิดไฟไหม้ หรืออายุการใช้งานของมอเตอร์สั้นกว่ากำหนด</p> <table border="1"><tr><td>220 V 50 Hz</td><td rowspan="2"></td></tr><tr><td>220-240 V 50 Hz</td></tr></table>	220 V 50 Hz		220-240 V 50 Hz
220 V 50 Hz			
220-240 V 50 Hz			

## INSTALLATION CAUTIONS

## 安裝注意事項

### THẬN TRỌNG KHI LẮP ĐẶT

### คู่มือเพื่อความปลอดภัย

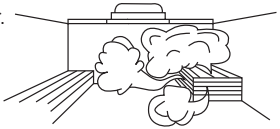
<p>■ Do not install this fan where it could be directly exposed to water or excess vapour. Không lắp đặt quạt này tại nơi khiến quạt tiếp xúc trực tiếp với nước hoặc lượng hơi nước lớn 不要把抽氣扇安裝在容易被水噴到或煙霧、水氣過多的地方。 ห้ามติดตั้งพัดลมในที่ ๆ จะสัมผัสถูกน้ำ หรือได้รับไอน้ำจำนวนมาก</p> 	<p><b>Caution</b> Thận trọng</p> <p><b>注意</b> ข้อควรระวัง</p>	
---	---	--

	<p><b>Caution</b> Thận trọng</p>	<p><b>注意</b> ข้อควรระวัง</p>
---	--------------------------------------	----------------------------------

■ Never install this fan over cooking equipment.  
 Không bao giờ được lắp quạt bên trên thiết bị nấu nướng.  
 不要把抽氣扇裝在烹調設備上。  
 ไม่ติดตั้งพัดลมเหนืออุปกรณ์ทำหรือปรุงอาหาร

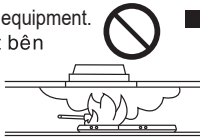

■ Install this fan in the ceiling only.  
 Chỉ lắp đặt quạt này trên trần nhà.  
 只可把這抽氣扇安裝在天花板上。  
 ติดตั้งพัดลมที่เพดานเท่านั้น



■ Do not connect air duct to the fan keep the air outlet clear.  
 Không nối ống dẫn khí với quạt, luôn giữ cho cửa thoát khí được thông thoáng.  
 請勿將風喉接到此抽氣扇，應保持抽氣扇出口暢通無阻。  
 ห้ามต่อท่ออากาศเข้ากับตัวพัดลม บริเวณช่องระบายลม จะต้องไม่มีอะไรกีดขวาง

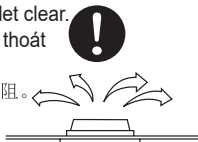

■ Be sure to provide an appropriate ventilation opening.  
 Đảm bảo tạo đủ khoảng trống phù hợp để thông gió.  
 必需安裝在通風口的位置上。  
 ต้องจัดช่องระบายอากาศที่เหมาะสมไว้

■ This ventilating fan should be mounted above 2.3m from the floor.  
 Quạt thông gió này nên được gắn cách sàn nhà từ 2,3m trở lên.  
 此換氣扇的安裝高度，距離地面必須大於2.3m。  
 พัดลมระบายอากาศนี้จะติดตั้งสูงกว่าพื้นตั้งแต่ 2.3 เมตร ขึ้นไป

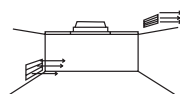

■ Product must be install on to the ceiling which is enough strong, if the ceiling is not enough strong it must be reinforced for it to be strong enough.  
 Quạt phải được lắp đặt trên trần chắc chắn, nếu trần không đủ chắc thì phải được gia cố cho đủ chắc.  
 產品必須安裝在足夠牢固的天花板上，如果天花板不夠牢固，必須對其進行加固。  
 ติดตั้งผลิตภัณฑ์เข้ากับเพดานที่มีความแข็งแรงมากเพียงพอ หากเพดานไม่แข็งแรงเพียงพอ ต้องเสริมให้แข็งแรงพอสำหรับรับน้ำหนัก



■ This fan should be installed so that the metal parts of the product and mounting screw do not contact any metallic members in the wall, such as metal laths, wire laths and metal plate, it is possible to cause fire hazards in case of leak.  
 Quạt nên được lắp đặt để phần kim loại của quạt và ốc vít gắn không tiếp xúc với các linh kiện bằng kim loại khác trên tường, ví dụ la-ti kim loại, la-ti dây điện và tấm kim loại. Có thể gây rủi ro hỏa hoạn trong trường hợp rò rỉ.  
 本產品在安裝時，安裝螺釘等金屬部件禁止借助于天花板中的金屬條，線槽或金屬板等金屬部件材料進行接地，以防止發生漏電現象而導致火災。  
 การติดตั้งพัดลมนี้ ควรระมัดระวังที่จะไม่ให้ชิ้นส่วนอุปกรณ์ต่าง ๆ ที่เป็นโลหะของตัวพัดลม รวมถึงน็อตสำหรับการยึดติดนั้นไปสัมผัสโดนกับโลหะใด ๆ ที่ผานั่ง เช่น ตะแกรงโลหะ สายไฟ หรือแผ่นป้ายโลหะ เพราะอาจเป็นเหตุให้เกิดไฟลัดไหม้หากเกิดกระแสไฟฟ้ารั่ว



■ Use a device for disconnection from the supply, having a contact separation of at least 3mm in all poles in accordance with wiring rule.  
 Sử dụng một thiết bị để ngắt kết nối với nguồn, có các cực cách nhau tối thiểu 3mm tuân theo quy tắc đấu dây.  
 在安裝時，需在供電線路中安裝其觸點開距不小於3mm的雙極斷開裝置，必須按照當地的電氣配線的規定進行連接。  
 ใช้อุปกรณ์สำหรับตัดการเชื่อมต่อจากแหล่งจ่าย ซึ่งมีหน้าสัมผัสห่างกันอย่างน้อย 3 มม. ในทุกขั้วโดยสอดคล้องกับกฎระเบียบในการเดินสายไฟ



■ This fan must be installed by a qualified technician Otherwise, it is possible to be dropped down.  
 Quạt phải do nhân viên kỹ thuật đủ điều kiện lắp đặt. Nếu không, quạt có thể bị rơi.  
 此換氣扇必須由有資格的專業人員進行安裝。否則可能會導致產品脫落而發生危險。  
 พัดลมนี้ต้องติดตั้งโดยช่างเทคนิคผู้มีความชำนาญ มิฉะนั้นอาจทำให้เครื่องตกลงมาได้



# HOW TO INSTALL CÁCH LẮP ĐẶT

裝配方法

วิธีการติดตั้ง

## DIMENSIONS / KÍCH THƯỚC / 尺寸 / ขนาดมิติ

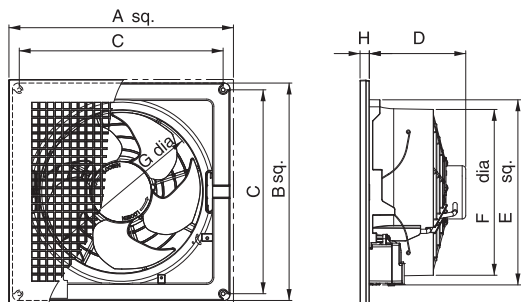

Model	A	B	C	D	E	F	G	H
FV-15TGU6	253	244	230	105	214	180	180	13
FV-20TGU6	315	305	286	130	260	232	223	13

## WIRING DIAGRAM SƠ ĐỒ NỐI DÂY

電器接駁原理圖  
แผงวงจร

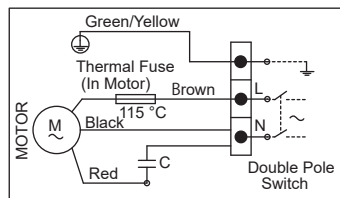

## OPERATION / VẬN HÀNH / 操作方法 / การติดตั้ง

**Switch**  
**Công tắc**  
開關掣  
สวิตซ์

Connect the power cord to the **ON/OFF** switch and install the switch on the wall.  
Nối dây điện với công tắc **ON/OFF** (BẬT/TẮT) và lắp công tắc lên trên tường.  
將電源接駁到安裝在牆上的開關掣。  
ต่อสายอ่อนป้อนกำลังไฟฟ้าเข้ากับแผงสวิตซ์เปิด/ปิดที่ผนัง

**Stop**  
Dừng  
停止  
หยุด

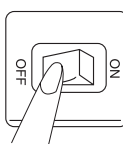

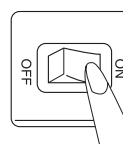

**Exhaust**  
Thoát khí  
排氣  
ระบายออก



## SUPPLIED ACCESSORIES / PHỤ KIỆN KÈM THEO /

包裝附件清單 / อุปกรณ์เสริมที่มาพร้อมกับเครื่อง

No. Số	序號 หมายเลข	Appearance 圖樣 Hình vẽ รูปอุปกรณ์	Name Tên	名稱 ชื่อ	Quantity Số lượng	數量 จำนวน
①			Mounting screws Các vít gắn	安裝螺絲 ฝาล็อคใบพัด	4	
②			Louver Cửa thông hơi	通氣窗 บานเกล็ด	1	
③			Operating instructions Hướng dẫn vận hành	操作說明書 คู่มือการใช้งาน	1	

# HOW TO INSTALL

## CÁCH LẮP ĐẶT

裝配方法

วิธีการติดตั้ง

Open the wiring cover and take off the cord clip.

Mở nắp dây dẫn và tháo kẹp dây.

打開接線蓋，取下電線夾

เปิดฝาครอบแผงวงจรและชิ้นสกรูตัวคลีปัดสายไฟ

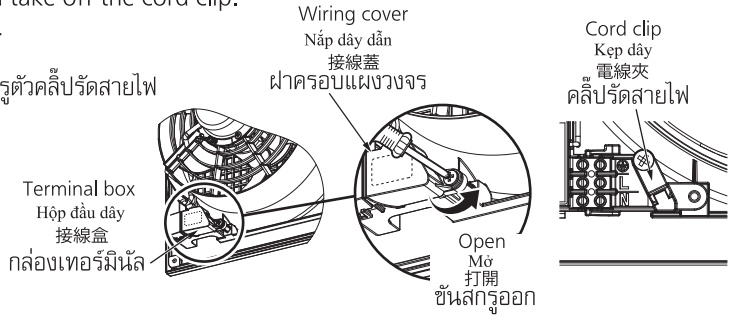

Connect the power cord according to the wiring diagram.

It must be connected with earth wire.(15-20mm longer than other lead wires.)

Replace the cord clip and the wiring cover .Secure with the cord clip and screw provided.

Nối dây nguồn theo sơ đồ đầu dây.

Phải được nối với dây nối đất.(dài hơn dây chính 15-20mm.)

Gắn chặt với kẹp dây và ốc vít được cung cấp.

按照接線圖連接電源線。

必須連接地線。(比其他導線長15 - 20mm)

恢復電線夾和接線蓋，並用螺絲加固。

ต่อสายไฟให้ตรงตามแผงวงจรไฟฟ้า และจะต้องต่อสายดินด้วย ( ความยาว 15 - 20 มม. ซึ่งยาวกว่าสายไฟอื่น ๆ ) และเพื่อความปลอดภัยให้ใช้ชุดอุปกรณ์ที่ให้มากับพัดลมตั้งรูปด้านล่าง

Note : In order to avoid the dangers, it must be connected by qualified technician.

Ghi chú: Để tránh nguy hiểm, việc đấu nối phải do kỹ sư có chuyên môn thực hiện.

注意：為了避免發生意外，此安裝必須由專業人員完成。

บันทึก : เพื่อที่จะหลีกเลี่ยงอันตรายจะต้องติดตั้งโดยช่างผู้เชี่ยวชาญ

Connect wiring  
Nối dây dẫn  
連接電線

Terminal  
Đầu dây  
端子  
เทอร์มินัล

การเชื่อมต่อสายไฟ

Screw for fixing cord clip  
Ốc vít để cố định kẹp dây.  
螺釘固定電線夾

สกรูสำหรับยึดคลีปัดสายไฟ

Power cord treatment  
Xử lý dây nguồn  
電源線處理

การบำรุงรักษาสายไฟ

Grounding  
Nối đất  
接地  
สายดิน

การเชื่อมต่อสายไฟ

Cord clip  
Kẹp dây  
電線夾  
คลีปัดสายไฟ

Power cord  
Dây nguồn  
電源線  
สายไฟ

Note : Don't loosen these screws.  
Ghi chú : Không nên nối lỏng các ốc vít.  
注意 : 切勿鬆動這些螺絲  
บันทึก : ไม่ต้องขันสกรูบริเวณนี้

It is required to use terminal (Not included) that complies IEC 60998.  
Nó là cần thiết để sử dụng thiết bị đầu cuối (Không bao gồm) mà tuân thủ IEC 60998.  
需要使用符合 IEC60998 的接線端子座 (需另購)  
ถูกกำหนดให้ใช้กับตัวเทอร์มินัล (ไม่รวมอยู่ในชุดพัดลม) ที่ต้องตรงกับมาตรฐาน IEC 60998

# HOW TO INSTALL

## CÁCH LẮP ĐẶT

裝配方法

วิธีการติดตั้ง

- Make sure all connections are fastened firmly after wiring is finished.

Đảm bảo siết chặt tất cả các đầu nối sau khi nối xong.

完成接線後請確保所有連接都已牢固地固定。

ตรวจสอบทุกจุดการต่อสายต้องต่อกันให้แน่นสนิท

- The all connections should be accommodated in a suitable compartment.

Tất cả các mối nối phải được ghép vào ngăn phù hợp.

所有連接應安裝在合適的隔間內。

การเชื่อมต่อทุกจุดจะต้องถูกติดตั้งอย่างถูกต้องเหมาะสม

- Use a device for disconnection from the supply, which having a contact separation of at least 3mm in all poles (switch), which must be incorporated in the fixed wiring in accordance with the local electrical wiring rules.

Phải sử dụng thiết bị ngắt nguồn, có các cực cách nhau tối thiểu 3mm và đi dây theo quy định nước sở tại.

在安裝時，必須按照當地電氣配線的規定，在固定配線線路中安裝其觸電開距不小於 3mm 的全極斷開裝置

ใช้อุปกรณ์ในการตัดการเชื่อมต่อกับแหล่งจ่ายไฟที่ขั้วไฟฟ้าทั้งหมดของสวิตช์ให้อยู่ห่างกันอย่างน้อย 3 มิลลิเมตร และจะต้องทำการเดินระบบสายไฟให้เป็นไปตามข้อกำหนด และสอดคล้องกับกฎการเดินสายไฟในท้องถิ่น

- Electrical wiring must be done according to the wiring diagram and local electrical wiring rules for fixed wiring.

Đấu dây điện phải được thực hiện theo sơ đồ đấu dây và quy tắc đấu dây điện địa phương đối với hệ thống dây điện cố định.

固定接線必須按接線圖和當地接線規則進行接線。

การเดินสายไฟฟ้าต้องทำตามแผนภาพการเดินสายและกฎการเดินสายไฟฟ้าในพื้นที่สำหรับการเดินสายแบบตายตัว

- Do not kink or pinch the supply wiring. Otherwise, it may cause electric leakage, electric shock or fire.

Không xoắn hoặc kẹp dây cung cấp.

Nếu không, có thể gây rò rỉ điện, điện giật hoặc hỏa hoạn.

不要扭結或擠壓電源線。

否則，可能會導致漏電、觸電或火災。

อย่าหักงอหรือบีบสายไฟของแหล่งจ่าย

มิฉะนั้นอาจทำให้เกิดไฟฟ้ารั่ว ไฟช็อต หรือไฟไหม้ได้



# HOW TO INSTALL

## CÁCH LẮP ĐẶT

# 裝配方法

## วิธีการติดตั้ง

1. Fix a wooden frame to the ceiling where the fan is installed.
2. The wooden frame should form a Xmm square opening.
3. Fix the frame at minimum distance 250mm from the ceiling and 100mm from the wall on any side.
4. Install the fan body on the wooden frame by mounting screws.
5. Secure the blade assembly and spinner to the motor.
6. Connect the power cord to the power supply.
7. Squeeze and insert the springs into the spring locking holes.

1. Gắn cố định một khung gỗ lên trần ở vị trí sẽ lắp đặt quạt.
2. Khung gỗ nên tạo một khoảng không hình vuông có cạnh dài Xmm.
3. Gắn khung cách trần tối thiểu 250mm và cách tường 100mm ở tất cả các phía.
4. Lắp đặt thân quạt vào khung gỗ bằng các vít gắn.
5. Gắn chặt cánh quạt và nắp vận vào động cơ.
6. Kết nối dây điện với nguồn cấp.
7. Ép và đẩy các lò xo vào bên trong những lỗ khóa lò xo.

1. 將木框安裝在天花板以上。
2. 木框內尺寸應為 Xmm 的正方形。
3. 木框應安裝在距離屋頂最少 250 毫米及距離牆身最少 100 毫米的位置。
4. 用螺絲將扇身安裝在木框。
5. 將扇葉及旋鈕牢固地安裝在馬達。
6. 將抽氣扇的電源線接駁妥當。
7. 將通氣窗彈弓擠入抽氣扇身的彈弓插槽。

1. ติดตั้งกรอบไม้ที่เพดานในบริเวณที่ต้องการติดตั้งพัดลม
2. กรอบไม้จะต้องมีช่องสี่เหลี่ยมจัตุรัสขนาด X มิลลิเมตร
3. ติดตั้งกรอบไม้ห่างจากเพดานอย่างน้อยที่สุดที่ 250 มิลลิเมตร และห่างจากกำแพงอย่างน้อย 100 มิลลิเมตร
4. ติดตั้งตัวพัดลมลงบนกรอบไม้ด้วยสกรูยึด
5. ประกอบชุดใบพัด และฝาถอดใบพัดให้ติดอยู่กับมอเตอร์
6. ต่อสายอ่อนป้องกันกำลังไฟฟ้าเข้ากับสายจ่ายไฟ
7. บีบและใส่สปริงเข้าไปในรูล็อกสปริง

Model	X
FV-15TGU6	217
FV-20TGU6	270

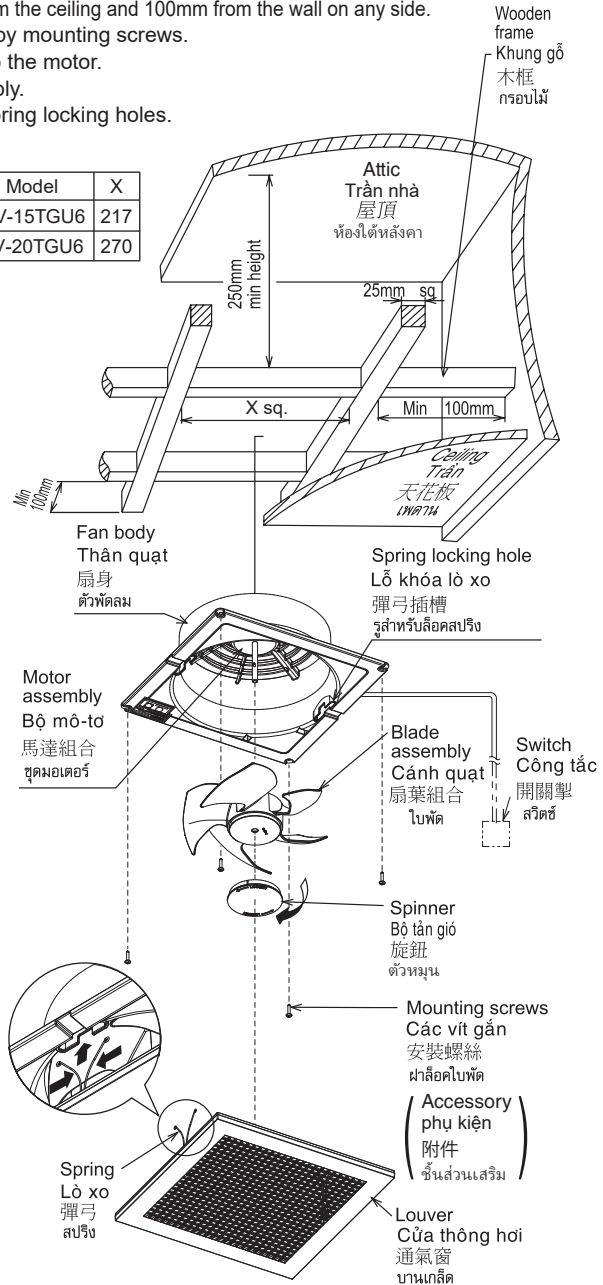



## CHÚ Ý BẢO DƯỠNG

ข้อควรระวังในการดูแลรักษา



Caution  
Thận trọng

注意  
ข้อควรระวัง

- First, ensure that the fan is switched off.

Trước hết, đảm bảo đã tắt quạt.

首先、確保抽氣扇的電源是被關掉的。

ก่อนอื่นต้องแน่ใจว่าปิดสวิตช์พัดลมเรียบร้อยแล้ว

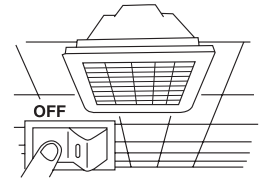

- Never use petrol, benzene, thinner or any other such chemicals for cleaning the ventilating fan.

Không được sử dụng xăng, benzen, chất tẩy rửa hoặc bất cứ hóa chất nào khác như vậy để làm sạch quạt thông gió.

千萬不要用汽油、苯、溶劑或任何類似的化學藥物清洗這抽氣扇。

อย่าใช้น้ำมันรถ, น้ำมันเบนซิน, ทินเนอร์ หรือสารเคมีจำพวกนี้

ในการทำความสะอาดพัดลมระบายอากาศ



- Do not allow water to contact electrical part such as motors or switches.

Không để nước dính vào bộ phận điện như động cơ hoặc công tắc.

電動馬達或開關制等電器元件絕對不能被水接觸。

อย่าให้น้ำสัมผัสจุดถูกชิ้นส่วนไฟฟ้าของเครื่องเช่น มอเตอร์หรือสวิตช์

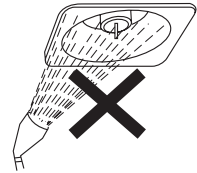

- Do not immerse blade or other resin parts in hot water over 60°C.

Không nhúng các bộ phận nhựa vào nước nóng hơn 60°C.

風扇葉等塑料零件不能用高於60°C的熱水浸洗。

อย่าจุ่มส่วนใบพัดหรือชิ้นส่วนอื่นที่ทำมาจากเรซินในน้ำที่มีอุณหภูมิสูงกว่า 60°C

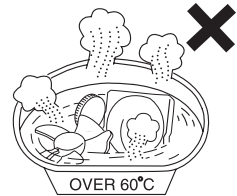

- When the product is to no longer be used, it must not be left in place but removed to prevent it from possibly dropping.

Khi không còn sử dụng quạt nữa, không để quạt ở nguyên tại chỗ mà phải tháo xuống để tránh khả năng bị rơi.

為了避免在萬一的情況下產品掉落，長期不使用本產品時，不得放置不管，而應予以拆除。

เมื่อไม่ได้ใช้ผลิตภัณฑ์นี้ (พัดลม) เป็นเวลานาน ๆ จะต้องไม่ปล่อยตัวผลิตภัณฑ์นี้ทิ้งไว้เฉย ๆ ที่นั่น แต่ควรที่จะถอดตัวผลิตภัณฑ์นี้ออกมาข้างนอก เพื่อความปลอดภัยและป้องกันโอกาสที่อาจจะตกหล่นลงมาได้



- Wear plastic gloves during cleaning may avoid accidents.

Mang bao tay nhựa trong khi lau chùi quạt để tránh tai nạn.

為避免意外發生，清潔時請帶上膠手套

สวมถุงมือพลาสติกในระหว่างการทำความสะอาดเพื่อหลีกเลี่ยงการเกิดอุบัติเหตุ



# MEMO

A series of horizontal dotted lines for writing.

# MEMO

A series of horizontal dotted lines for writing.

# SPECIFICATIONS

## THÔNG SỐ KỸ THUẬT

規格

ข้อมูลรายละเอียดทางเทคนิค

Model	Air direction	Voltage	Frequency	Power consumption	Air Volume	Weight
Mẫu	Hướng gió	Điện áp	Tần số	Mức tiêu thụ điện năng	Lượng khí cấp	Trọng lượng
型號	氣流方向	電壓	頻率	耗電量	排氣量	重量
รุ่น	ทิศทางลม	แรงดันไฟฟ้า [V] (โวลต์)	ความถี่ [Hz] (เฮิรตซ์)	กำลังไฟ [W] (วัตต์)	ปริมาณกระแสลม [CMH] (ลบ.เมตร / นาที)	น้ำหนัก [kg] (กิโลกรัม)
FV-15TGU6	EX.	220	50	10	275	***
FV-20TGU6	EX.	220	50	18	520	1.30
		230		19	525	
		240		20	530	

\* Insulation class E,  
Type of Insulation: Functional Insulation

\* Cách điện lớp E  
Kiểu cách điện: Cách điện chức năng

\* E級絶縁  
絶縁種類：機能絶縁

\* ฉนวนชนิด E  
ประเภทของฉนวน : ฉนวนเชิงหน้าที่

Rating

Dòng điện

額定電壓及頻率

พิกัดกำลัง

FV-15TGU6 : AC 220 V	50 Hz
FV-20TGU6 : AC 220-240 V	50 Hz

Panasonic Corporation

<https://holdings.panasonic/global>

20TGU6461A