

Panasonic®

Operating and Installation Instructions

Ceiling Fan

Model No. / Kiểu máy

F-60UFN

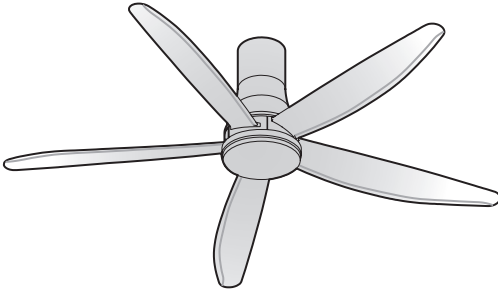

Net weight / Trọng Lượng Tịnh : 6.2 kg



SCAN ME

Please read the Safety precautions and scan QR to watch the installation video for reference!

Vui lòng đọc phần lưu ý an toàn và quét mã QR để xem video hướng dẫn lắp đặt tham khảo !

Operating and Installation Instructions Ceiling Fan

Thank you for purchasing this Panasonic product.
Before operating this product, please read the instructions carefully, and save this manual for future use.

Contents

Safety precautions	2 - 3
Maintenance	6
Name of parts	7
How to install	8 - 13
How to use	14 - 21
Specifications	22

Hướng Dẫn Sử Dụng và Lắp Đặt Quạt Trần

Cảm ơn quý khách hàng đã mua sản phẩm quạt Panasonic.
Trước khi sử dụng sản phẩm này, xin vui lòng đọc kỹ các hướng dẫn và cất giữ sách hướng dẫn sử dụng này để tham khảo sau này.

Nội dung

Chú ý về an toàn	4 - 5
Bảo dưỡng	6
Các bộ phận	7
Cách lắp đặt	8 - 13
Cách sử dụng	14 - 21
Thông số kỹ thuật	22

Safety precautions

Always follow these instructions

To avoid the possibility of causing injury to users or damage to properties, please follow all the explanations written below.



This symbol denotes an action that is **COMPULSORY**.



This symbol denotes an action that is **PROHIBITED**.



WARNING

A state that may be caused by the mishandling of products, which, if not avoided, may lead to the possibility of death or serious injury of users.



CAUTION

A state that may be caused by the mishandling of products, which, if not avoided, may result in the injury of users or property damage.

WARNING



Follow strictly all the instructions given in this manual for installation.

Electrical or installation work needs to be performed by a qualified individual. Installation error can cause fire, electrical shock, injury or Ceiling Fan to drop.



Switch off the power supply and wait until the Blades is fully static, before cleaning or doing any maintenance jobs. Can cause injury and electrical shock if Ceiling Fan move suddenly.

Kindly refer to your authorized dealer for repairing or maintenance issue.



Tighten the Blade Screws firmly using a screwdriver. (250-300 N-cm) Can cause injury if Blade drops.



Ensure that the ceiling hook can sustain more than 10 times the Ceiling Fan weight. Can cause injury if Ceiling Fan drops.



Stop using the Ceiling Fan when any abnormality or failure occurs and turn "OFF" the Miniature Circuit Breaker (MCB). Risk of smoke, fire, electrical shock and drop. Please contact your authorized dealer for maintenance/repair.



Dismantle the broken or damaged Ceiling Fan. Can cause injury if Ceiling Fan drops.



If unusual oscillating movement is observed, immediately stop using the Ceiling Fan and contact the manufacturer, its service agent or suitably qualified persons. Can cause injury if Ceiling Fan drops.



Do not install the Ceiling Fan at oily and dusty places. Can cause fire, short circuit and electrical shock.



Do not install the Ceiling Fan near flammable areas such as a gas cooker. Can cause fire, short circuit and electrical shock.



Do not install the Ceiling Fan near chemicals and alkaline. Can cause fire, short circuit and electrical shock.



Do not damage the wire during installation eg. deform due to heat, twist, bend, etc. Can cause fire, short circuit and electrical shock.



Do not use power supply other than rated voltage mentioned. Overheating can cause electrical shock or fire.



Do not insert any metal items in the battery area with the Battery. Can cause fire, short circuit and electrical shock.



Do not hang onto the Ceiling Fan. Can cause injury if Ceiling Fan drops.



Do not disassemble the Ceiling Fan unless stated by this manual. Must use only supplied parts. Can cause fire, electrical shock, injury or Ceiling Fan to drop.



Do not touch the Ceiling Fan while it is operating. Can cause injury, damage and Ceiling Fan to drop.



Do not sprinkle water to Ceiling Fan or do not wet the Ceiling Fan. Can cause fire, short circuit and electrical shock.

CAUTION



To avoid the possibility of causing injury to users or damage to properties, please follow all the explanation written in this manual. The manufacturer will not be responsible for any accidents or injuries caused by defective, deficient installation or installation which does not follow the instruction manual.
Can cause the injury of users or property damage.



This appliance is not intended for use by persons (including children) with reduced physical, sensory or mental capabilities, or lack of experience and knowledge, unless they have been given supervision or instruction concerning use of the appliance by a person responsible for their safety. Children should be supervised to ensure that they do not play with the appliance.
Can cause the injury of users or property damage.



The Ceiling Fan must be mounted above 2.3 m from the floor and 1 m from the wall to the Blade.
Can cause unstable air flow and affect Ceiling Fan to wobble.
Can cause injury if Ceiling Fan drops.
Refer to Step 2 - ① on page 15 for the measurement method.



After installation make sure the Ceiling Fan does not wobble extremely.
Can cause injury if Ceiling Fan drops.



Replace all the Blades if any of them breaks or cracks.
Wobbling can cause Ceiling Fan to drop.



The mounting of the suspension system shall be performed by the manufacturer, its service agent or suitably qualified persons.
Can cause injury if Ceiling Fan drops.



The Ceiling Fan suspension system should be examined at least once every two years.
Can cause the injury of users or property damage.



The replacement of parts of the safety suspension system device shall be performed by the manufacturer, its service agent or suitably qualified persons.
Can cause the injury of users or property damage.



This product is for in house use only. Do not install at a windy places.
Can cause rust, discolour, damage and injury.



Do not install at places where there is high vibration and impact.
Can cause injury if Ceiling Fan drops.



Avoid fixing inside dome ceiling.
Can cause unstable air flow and affect Ceiling Fan to wobble.
Can cause injury if Ceiling Fan drops.



Do not expose yourself continuously to direct wind from the Ceiling Fan.
It may cause discomfort.



Wipe away dirt with a clean soft cloth, ordinary soap and water to keep the Ceiling Fan clean. Do not use solvents (gasoline, petroleum, thinner, benzene, alcohol, cleaning powder, alkaline detergent) or any other chemicals.
Can cause plastic part deformation and metal corrosion.
Can cause injury if parts drop.



Ensure that the Ceiling Hook ("J" Hook) or ("U" Hook) is not loosen. Tighten the Bolt and Nut of the Pulley Set Plate firmly using a torque wrench. (1500-1800 N·cm)
Can cause injury if Ceiling Fan drops due to wobbling.
Refer to Step 2 on page 9 for the installation method.



After power failure recovery, the LED light will turn into high brightness. Turn OFF the wall switch when the LED Ceiling Fan is not in use for a prolonged period of time. When the light is ON, do not direct view the light for a long time.
Can cause discomfort to the eyes.



Do not use at the area near to hot spring and volcanic.
Can cause the lighting not lit.



Do not install the Ceiling Fan at a wet, high temperature and high humidity area such as shower room.
If an electrical current leakage occurs, it can cause electrical shock and fire easily.

Chú ý về an toàn

Phải luôn thực hiện theo các hướng dẫn này

Để tránh khả năng người sử dụng bị chấn thương hay thiết bị bị hư hỏng, hãy tuân theo những hướng dẫn sau đây.



Biểu tượng này thể hiện những hành động **BẮT BUỘC**.



Biểu tượng này thể hiện những hành động **NGHIÊM CẤM TUYỆT ĐỐI**.



CẢNH BÁO

Tình huống có thể xảy ra do sử dụng thiết bị không đúng cách, nếu không tránh được có thể dẫn đến thiệt mạng hoặc gây chấn thương nghiêm trọng cho người sử dụng.



LƯU Ý

Tình huống có thể xảy ra do sử dụng thiết bị không đúng cách, nếu không tránh được có thể gây chấn thương cho người sử dụng hoặc làm hư hỏng thiết bị.



CẢNH BÁO



Tuân theo một cách nghiêm ngặt tất cả những hướng dẫn lắp đặt trong quyền hướng dẫn sử dụng này. Việc đi dây điện phải do người có chuyên môn tiến hành.

Lỗi lắp đặt có thể gây cháy, điện giật, thương tích và rơi Quạt Trần.



Tắt tất cả nguồn điện và chờ cho đến khi cánh quạt ngừng quay hoàn toàn trước khi lau chùi hoặc tiến hành bảo dưỡng quạt. Quạt Trần đột ngột quay có thể gây thương tích và điện giật.

Vui lòng tham khảo đại lý bán hàng được ủy quyền về việc sửa chữa hoặc bảo dưỡng.



Dùng tua vít để vặn chặt vít Cánh Quạt. (250-300 N·cm).

Có thể gây chấn thương nếu cánh quạt bị rơi.



Đảm bảo móc trần nhà có khả năng chịu được trọng lượng lớn hơn 10 lần trọng lượng của Quạt Trần.

Có thể gây chấn thương nếu Quạt Trần bị rơi.



Ngưng sử dụng Quạt Trần khi xảy ra bất kỳ sự cố bất thường hoặc hỏng hóc nào và chuyển cầu dao tự động (MCB) sang trạng thái “OFF” (TẮT).

Nguy cơ bốc khói, cháy, điện giật và rơi. Vui lòng liên hệ với đại lý được ủy quyền để được bảo trì/ sửa chữa.



Tháo dỡ Quạt Trần bị hỏng.

Có thể gây chấn thương nếu Quạt Trần bị rơi.



Nếu thấy quạt quay bất thường, ngừng sử dụng Quạt Trần ngay lập tức và liên hệ với nhà sản xuất, đại diện bảo dưỡng hoặc người có năng lực thích hợp.

Có thể gây chấn thương nếu Quạt Trần bị rơi.



Không lắp Quạt Trần ở những nơi có nhiều dầu mỡ và bụi.

Có thể gây cháy, đoản mạch và điện giật.



Không lắp đặt Quạt Trần tại những nơi dễ cháy nổ như bếp ga.

Có thể gây cháy, đoản mạch và điện giật.



Không lắp Quạt Trần gần các hóa chất và chất kiềm.

Có thể gây cháy, đoản mạch và điện giật.



Không làm hư hỏng dây điện trong quá trình lắp đặt, như làm biến dạng do nhiệt, xoắn, bẻ cong, v.v.

Có thể gây cháy, đoản mạch và điện giật.



Không sử dụng các nguồn điện khác ngoài nguồn điện định mức đã được nói ở trên.

Quạt quá nóng có thể gây cháy hoặc điện giật.



Không được lắp các vật bằng kim loại cùng với pin vào ngăn chứa Pin.

Có thể gây cháy, đoản mạch và điện giật.



Không bám lên Quạt Trần.

Có thể gây chấn thương nếu Quạt Trần bị rơi.



Không tháo dỡ Quạt Trần trừ khi được hướng dẫn trong quyền hướng dẫn này.

Chỉ sử dụng phụ kiện đi kèm.

Có thể gây cháy, điện giật, thương tích và rơi Quạt Trần.



Không chạm vào Quạt Trần nếu quạt đang hoạt động.

Có thể gây chấn thương, hỏng hóc và làm Quạt Trần rơi.



Không té nước vào Quạt Trần. Hoặc không làm ướt Quạt Trần.

Có thể gây cháy, đoản mạch và điện giật.

LƯU Ý



Để tránh trường hợp bị chấn thương với người dùng hay có những hư hỏng với thiết bị, hãy tuân theo tất cả những hướng dẫn có trong quyển hướng dẫn sử dụng này. Nhà sản xuất sẽ không chịu trách nhiệm với bất cứ tai nạn hay chấn thương nào xảy ra do lỗi lắp đặt không đúng hay không tuân theo hướng dẫn trong quyển hướng dẫn sử dụng này.

Có thể gây tổn thương cho người dùng hoặc hư hỏng sản phẩm.



Thiết bị này không được thiết kế để sử dụng bởi những người (bao gồm trẻ em) có thể lực, giác quan hoặc tinh thần kém hoặc những người thiếu kinh nghiệm và kiến thức, trừ khi họ được giám sát hoặc hướng dẫn sử dụng thiết bị bởi người chịu trách nhiệm về sự an toàn của họ. Trẻ em nên được giám sát để đảm bảo chúng không đùa nghịch với thiết bị. Có thể gây tổn thương cho người dùng hoặc hư hỏng sản phẩm.



Quạt Trần phải được lắp đặt cách sàn nhà 2,3 m, các Cánh Quạt phải cách tường 1 m.

Có thể khiến cho luồng gió không ổn định, khiến Quạt Trần bị lắc.

Có thể gây chấn thương nếu quạt bị rơi. Xem Bước 2 - ① trang 15 để biết cách đo.



Sau khi lắp đặt, phải kiểm tra chắc chắn rằng Quạt Trần không bị lỏng mạnh.

Có thể gây chấn thương nếu quạt bị rơi.



Thay thế tất cả các Cánh Quạt nếu bất kỳ cánh nào bị vỡ hoặc bị rạn nứt.

Hiện tượng đảo lắc có thể làm rơi Quạt Trần.



Nhà sản xuất, đại diện bảo dưỡng hoặc người có năng lực thích hợp sẽ thực hiện việc gắn hệ thống treo.

Có thể gây chấn thương nếu Quạt Trần bị rơi.



Nên kiểm tra hệ thống treo Quạt Trần ít nhất hai năm một lần.

Có thể gây tổn thương cho người dùng hoặc hư hỏng sản phẩm.



Việc thay thế các bộ phận của thiết bị hệ thống treo an toàn sẽ do nhà sản xuất, đại lý dịch vụ hoặc người có chuyên môn phù hợp thực hiện.

Có thể gây tổn thương cho người dùng hoặc hư hỏng sản phẩm.



Chỉ lắp đặt sản phẩm trong nhà. Không lắp đặt ở những nơi có gió.

Có thể gây gỉ sét, mất màu, hư hỏng và chấn thương.



Không lắp đặt tại nơi có độ rung cao và có sự va chạm.

Có thể gây chấn thương nếu Quạt Trần bị rơi.



Tránh lắp đặt dưới trần cong kiểu mái vòm.

Có thể khiến cho luồng gió không ổn định, khiến quạt bị lắc.

Có thể gây chấn thương nếu Quạt Trần bị rơi.



Không tiếp xúc trực tiếp liên tục với luồng gió do Quạt Trần tạo ra.

Điều này có thể khiến bạn thấy khó chịu.



Lau chùi các vết bẩn bằng vải mềm, sạch, các loại xà bông thông thường và nước để giữ cho quạt được sạch.

Không sử dụng các dung môi hòa tan (xăng, dầu, chất pha loãng sơn, benzen, cồn, bột làm sạch, thuốc tẩy có tính kiềm) hay bất kỳ các hóa chất nào khác.

Có thể khiến các phụ kiện bằng nhựa biến dạng và phụ kiện bằng kim loại bị mài mòn. Có thể gây chấn thương nếu quạt bị rơi.



Đảm bảo Móc Treo Trần (Móc “J”) hoặc (Móc “U”) không bị lỏng. Dùng cờ lê lực siết chặt Bu lông và Đai ốc của Giá Ròng Rọc. (1500-1800 N*cm)

Có thể gây chấn thương nếu Quạt Trần rơi do rung lắc.

Tham khảo Bước 2 trang 9 để biết phương pháp lắp đặt.



Sau khi phục hồi mất điện, đèn LED sẽ chuyển sang ánh sáng cường độ cao.

TẮT công tắc khi Đèn Trần LED không sử dụng để đèn có tuổi thọ cao. Khi đèn BẬT, không nhìn trực tiếp ánh sáng đèn trong một khoảng thời gian dài.

Có thể gây khó chịu cho mắt.



Không sử dụng ở khu vực gần suối nước nóng và núi lửa.

Có thể khiến đèn không sáng.



Không lắp Quạt Trần ở những nơi ẩm ướt, có nhiệt độ và độ ẩm cao như nhà tắm.

Sự cố rò rỉ điện có thể dễ dàng gây điện giật và cháy.

- ① **Check the Ceiling Fan condition annually. If a problem occurs, stop using the Ceiling Fan. Then refer to authorized dealer.**

Check point:

Loosened screws, safety wire condition, motor shaft damage, etc.

- ② **Ensure the Safety Switch is in good condition. If a problem occurs, stop using the Ceiling Fan. Then refer to authorized dealer.**

- ① **Kiểm tra tình trạng của Quạt Trần hàng năm. Nếu xảy ra bất cứ vấn đề gì, ngưng sử dụng Quạt Trần. Sau đó, liên hệ với đại lý được ủy quyền.**

Các điểm cần kiểm tra:

Các Vít bị lỏng, tình trạng của Dây An Toàn, hỏng hóc với Trục Động cơ .v.v.

- ② **Phải đảm bảo Công Tắc An Toàn đang trong tình trạng tốt.**

Nếu xảy ra sự cố, hãy tắt Quạt Trần và mang đến đại lý được ủy quyền.

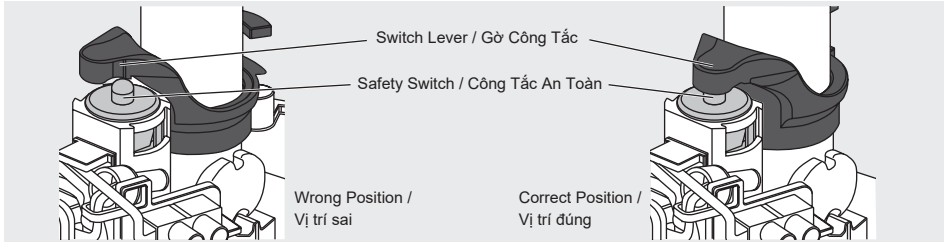

- ③ **Keep the Ceiling Fan clean. Wipe away dirt with a clean soft cloth, ordinary soap and water. Wipe it again to dry it. Do not use solvents (gasoline, petroleum, thinner, benzene, alcohol, cleaning powder, alkaline detergent) or any other chemicals.**

• Do not bend the Blade while cleaning.

- ④ **Do not paint the Blades. If damaged, order a new set of Blades (5 pieces) from an authorized dealer.**

- ⑤ **When referring to an authorized dealer, show these instructions to them and maintain correctly.**

- ⑥ **If the product is broken or damaged, remove it from the ceiling and replace with new. This is to avoid the Ceiling Fan drops.**

- ⑦ **The Ceiling Fan suspension system should be examined at least once every two years.**

- ⑧ **Do not modify or repair the LED light. If a problem occurs, refer to authorized dealer.**

- ③ **Luôn giữ Quạt Trần sạch sẽ. Lau sạch bụi bẩn bằng vải mềm, sạch, xà bông thông thường và nước. Lau khô lại một lần nữa. Không sử dụng các dung môi hòa tan (xăng, dầu, chất pha loãng sơn, benzen, cồn, bột làm sạch, thuốc tẩy có tính kiềm) hay bất kỳ các hóa chất nào khác.**

• Không được bẻ cánh quạt trong khi lau chùi.

- ④ **Không sơn cánh quạt. Nếu cánh bị hỏng, mua một bộ cánh mới (5 chiếc) để thay thế từ đại lý được ủy quyền.**

- ⑤ **Khi liên hệ với đại lý ủy quyền, hãy cung cấp quyền hướng dẫn sử dụng này cho họ để được bảo dưỡng đúng nhất.**

- ⑥ **Nếu quạt bị vỡ hay bị hỏng, hãy tháo quạt khỏi trần nhà và thay quạt mới. Việc này giúp ngăn cho Quạt Trần không bị rơi.**

- ⑦ **Nên kiểm tra hệ thống treo Quạt Trần ít nhất hai năm một lần.**

- ⑧ **Không điều chỉnh hoặc sửa chữa đèn LED. Nếu có sự cố xảy ra, xin liên hệ đại lý được ủy quyền.**

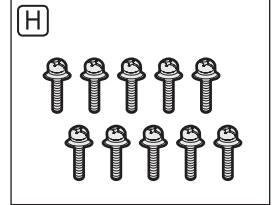
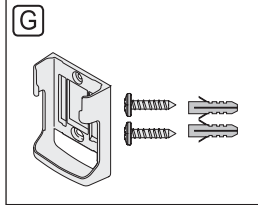
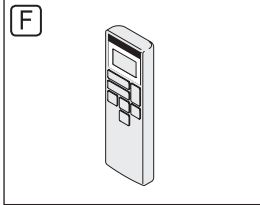
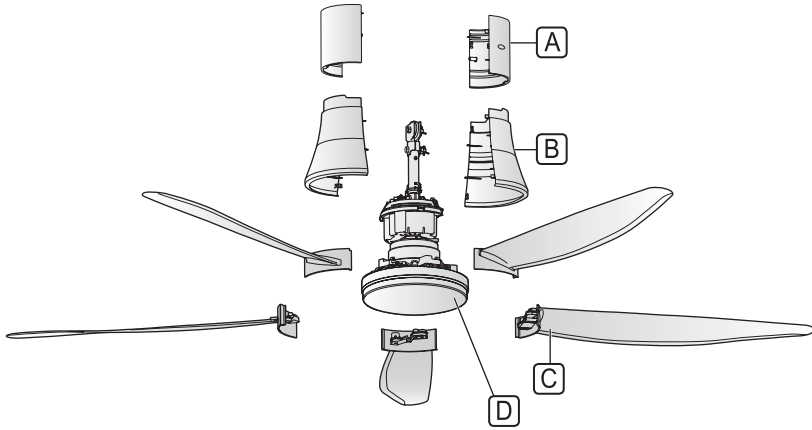

Parts	piece(s)	Các bộ phận	chiếc
A Upper Canopy	2	A Nắp Chụp Trên	2
B Lower Canopy	2	B Nắp Chụp Dưới	2
C Blade Assembly	5	C Bộ Cánh Quạt	5
D Motor Unit	1	D Bộ Động Cơ	1
E Batteries AAA / R03 / LR03	2	E Pin AAA / R03 / LR03	2
F Remote Control	1	F Điều Khiển Từ Xa	1
G Remote Control Holder Set	1	G Giá Đỡ Điều Khiển Từ Xa	1
H Blade Screws	10	H Vít Cánh Quạt	10

Attention:

- Do not place the Ceiling Fan directly on the floor. Refer to Step 1 (page 8) for the installation method. Can cause scratches to the product.

Note:

- The illustrations in this manual are for explanation purposes only and may differ from the actual unit.

Chú ý:

- Không để Quạt Trần trực tiếp lên sàn nhà. Xem Bước 1 (trang 8) về cách lắp đặt. Có thể khiến sản phẩm bị xước.

Ghi chú:

- Minh họa trong hướng dẫn sử dụng này chỉ nhằm mục đích giải thích và có thể khác với thực tế.

WARNING

! Do not use modified parts other than original supplied parts. Can cause injury if the Ceiling Fan drops.

CẢNH BÁO

! Không sử dụng các linh kiện thay đổi, chỉ sử dụng các linh kiện chính hãng. Có thể gây chấn thương nếu Quạt Trần bị rơi.

1

■ Install the Blades

- ① Put the Motor Unit **[D]** on the round portion (INSTALLATION AREA **[a]**) of the PACK B **[b]** as shown to assemble the Blade Assembly **[C]**.
- ② Assemble the Blade Assembly **[C]** towards the Hook **[a]**.
- ③ Pull the Blade Assembly **[C]** in the direction as shown to lock the Blade.
- ④ Tighten the Blade Assembly firmly with the Blade Screws **[H]** provided.
Use 2 screws for one Blade Assembly.
For reference, tightening torque is 250-300 N•cm.
Ensure the Blade Assembly screw hole is center with the Diecast Cover assembly screw hole. Hold the Blade Assembly during installation.

■ Lắp đặt Cánh Quạt

- ① Đặt Bộ Động Cơ **[D]** trên phần hình tròn (INSTALLATION AREA **[a]**) của phần xếp B **[b]** như hình hướng dẫn để lắp đặt Cánh Quạt **[C]**.
- ② Lắp Bộ Cánh Quạt **[C]** vào Móc **[a]** trên cánh quạt.
- ③ Kéo Bộ Cánh Quạt **[C]** theo hướng như hình để khoá Cánh Quạt lại.
- ④ Vặn chặt Bộ Cánh Quạt bằng Vít Cánh Quạt **[H]** được cung cấp. Mỗi Bộ Cánh Quạt dùng 2 ốc vít. Mô-men xoắn khoảng 250-300 N•cm. Đảm bảo các lỗ vít trên Cánh Quạt ở giữa lỗ bắt vít trên thân mô tơ. Giữ Cánh Quạt trong khi cài lắp ráp.

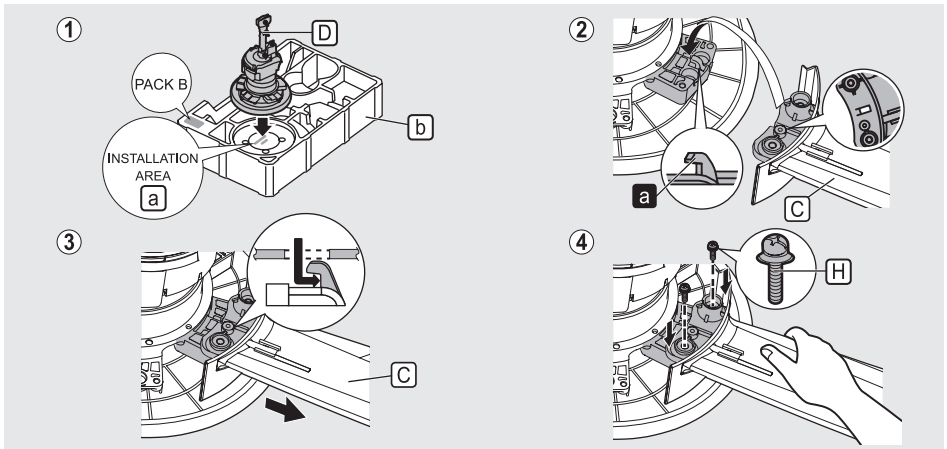

WARNING



Tighten the Blade Screws firmly using a screw driver. (250-300 N•cm)
Can cause injury if the Blade drops.



CẢNH BÁO



Sử dụng tuốc nơ vít để vặn chặt Vít. (250-300 N•cm)
Có thể gây chấn thương nếu Cánh Quạt bị rơi.



CAUTION



The Blade must be fixed correctly.
Can cause no air flow.
Can cause injury if the Blade drops.



LƯU Ý



Cánh Quạt phải được lắp đúng cách.
Có thể không tạo gió.
Có thể gây chấn thương nếu Cánh Quạt bị rơi.

Check point after installation

The Blade Screws (10 pieces) fixing the Blades are securely tightened.

Kiểm tra sau khi lắp đặt

Phải đảm bảo các Ốc Vít (10 chiếc) siết chặt vào Cánh Quạt.

2

■ Install to ceiling

- ① Remove the supplied Bolt **b** , Nut **c** , Cotter Pin **d** and Pulley **e** .
- ② Ensure that the Ceiling Hook ("J" hook **c**) or ("U" hook **d**) is not loosen.
For reference, the Ceiling Hook ("J" hook **c**) or ("U" hook **d**) can sustain 20 N.
- ③ Place Pulley **e** on to the Ceiling Hook **c** .
- ④ Tighten the Pulley Set Plate **f** firmly with the Bolt **b** and Nut **c** provided.
For reference, tightening torque is 1500-1800 N•cm.
• Cotter Pin **d** must fix into Bolt **b** and bent.

■ Lắp lên trần nhà

- ① Tháo đầu Bu lông **b** , Đai ốc **c** , Chốt an toàn **d** và Đệm Cao Su **e** cấp sẵn.
- ② Đảm bảo Móc Treo Trần (móc "J" **c**) hoặc (móc "U" **d**) không bị lỏng.
Móc Treo Trần (móc "J" **c**) hoặc (móc "U" **d**) có thể chịu được lực 20 N.
- ③ Đặt Đệm Cao Su **e** vào trong Móc Treo **c** .
- ④ Vận chặt bánh ròng rọc **f** với Bu lông **b** và Đai ốc **c** .
Mô-men xoắn khoảng 1500-1800 N•cm.
• Phải đảm bảo lắp Chốt An Toàn **d** cố định vào Bu Lông **b** và bẻ cong.

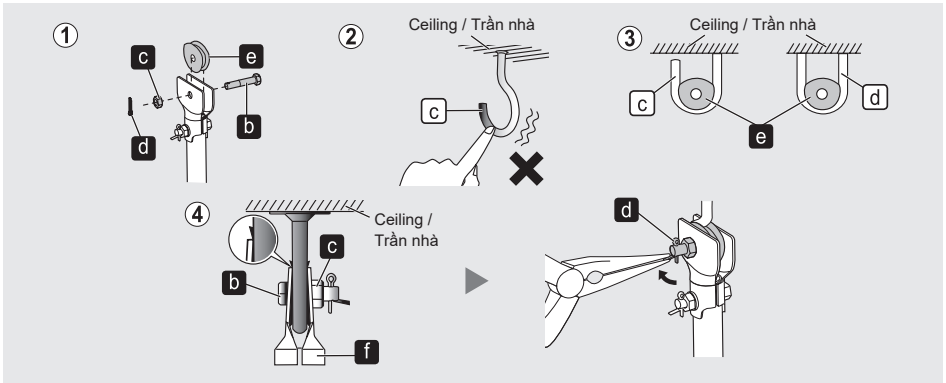

■ Note:

- In case "U" hook **d** is being used, installation method is the same.
- ⑤ Remove the Safety Wire Screw **g** from the Pipe.
 - ⑥ Arrange and tie the Safety Wire **h** as shown.
• Firmly screw the Safety Wire **h** with Safety Wire Screw **g** onto the Pipe.

■ Ghi chú:

- Trong trường hợp sử dụng móc "U" **d**, cách lắp đặt được tiến hành tương tự.
- ⑤ Tháo Vít giữ Dây An Toàn **g** khỏi Ống.
 - ⑥ Lắp ráp và cố định Dây An Toàn **h** như trong hình.
• Siết chặt Dây An Toàn **h** bằng Vít giữ Dây An Toàn **g** trên Ống.

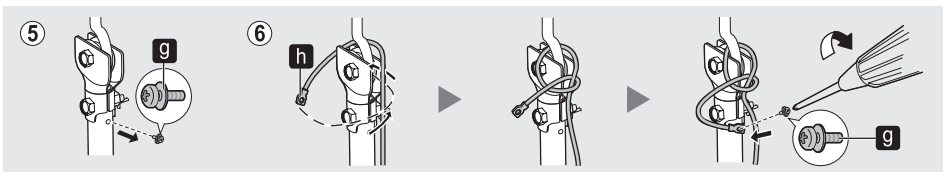



WARNING



Ensure that the Ceiling Hook can sustain more than 10 times the Ceiling Fan weight. Safety Wire must be fixed correctly to the Pipe.
Can cause injury if the Ceiling Fan drops.



CẢNH BÁO



Đảm bảo Móc Treo Trần có khả năng chịu được trọng lượng lớn hơn 10 lần trọng lượng của Quạt Trần. Dây an toàn phải được cố định đúng vào Ống.
Có thể gây chấn thương nếu Quạt Trần bị rơi.

☑ Check point after installation

- Make sure Bolt and Nut are fully tightened and Cotter Pin is inserted and bent for safety reason.
- Make sure Ceiling Fan is securely fixed on Ceiling Hook and Ceiling Fan not slanting after installation.
- The Safety Wire is looped to the Ceiling Hook and securely fixed to the Pipe.

☑ Kiểm tra sau khi lắp đặt

- Phải đảm bảo tất cả các Bu Lông, Đai Ốc đều được siết chặt, lắp Chốt An Toàn vào và bẻ cong để đảm bảo an toàn.
- Phải đảm bảo Quạt Trần được cố định chắc chắn vào Móc Treo Trần và Quạt Trần không bị nghiêng sau khi lắp đặt.
- Dây An Toàn được gài vào Móc Treo Trần và vặn chặt vào ống trụ.

3

■ Wiring instruction

Connect the house's supply wire **e** to the terminal **i** according to the diagram shown.

- Recommended wire stripping length is 7 ~ 8 mm.

■ Hướng dẫn nối dây

Nối dây nguồn điện của nhà **e** vào đầu nối **i** theo sơ đồ hướng dẫn.

- Nên tuốt vỏ dây từ 7 ~ 8 mm.

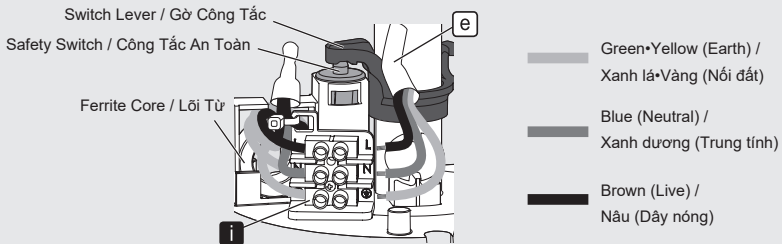

Connect to the power supply according to the wiring instruction below.

Nối với nguồn điện theo hướng dẫn nối dây dưới đây.

Wiring diagram / Sơ đồ nối dây

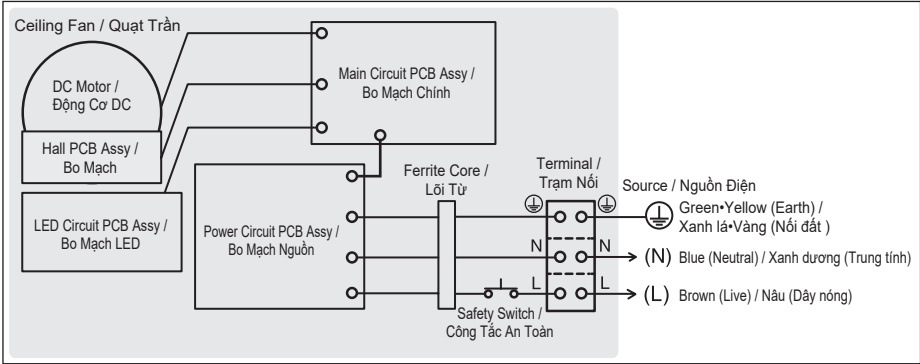

Connecting to the power supply / Kết nối nguồn điện

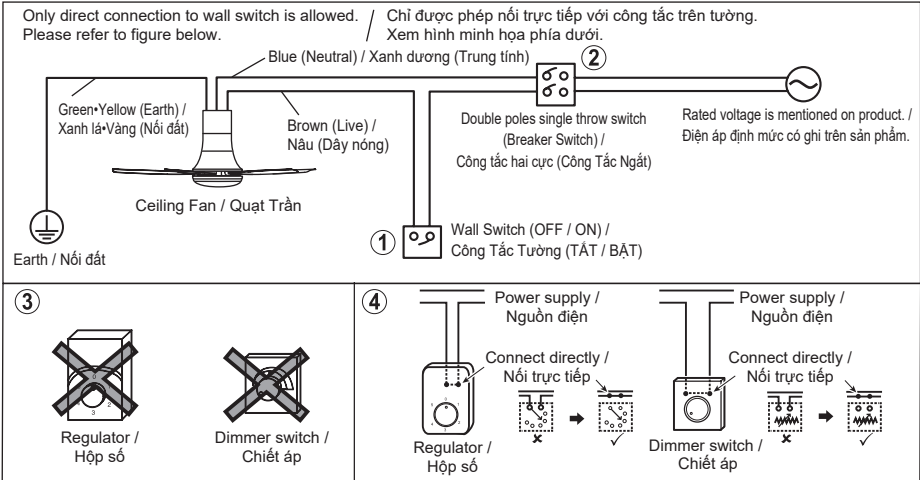

Attention:

- It is recommended to user to install OFF/ON switch on the wall for the Ceiling Fan, replacing existing regulator or new regulator point.
- This product should be installed with a double poles single throw switch (breaker switch) with a minimum of 3 mm contact gap in the fixed installation circuit.
- Do not use regulator or dimmer switch for this model. (It can damage the Ceiling Fan)
 - If your Remote Control missing or misplaced, the Ceiling Fan can be switched on pre set speed 5.
- Should there be a regulator or dimmer switch, disconnect it and reconnect the wiring as above.

Chú ý:

- Nên lắp thêm công tắc OFF/ON trên tường cho Quạt Trần, thay thế hộp số hiện có hoặc hộp số không thích hợp.
- Sản phẩm này cần được lắp kèm với công tắc hai cực (công tắc ngắt) với khoảng cách tiếp xúc tối thiểu trong mạch được lắp cố định là 3 mm.
- Không sử dụng hộp số hay chiết áp. (Có thể làm hỏng Quạt Trần.)
 - Nếu hỏng hoặc thất lạc bộ Điều Khiển Từ Xa, có thể bật Quạt Trần với tốc độ đặt trước là 5.
- Nếu có hộp số hoặc chiết áp, thoát nó ra trước và kết nối lại dây như hình vẽ trên.

WARNING

 **Electrical wiring must be done by a qualified individual.**
Can cause fire, electrical shock, injury or Ceiling Fan to drop.

 **This product is not provided with a cord and plug or with other means for connection to the supply.**
When connecting or changing the power cord or lead wire, it must be performed by a qualified person in order to avoid a hazard. Please use 227IEC53(RVV) or thickness of tube 1 mm or above. (If there are other requirements such as the diameter of lead wire, please use according to the regulation of the country).
Can cause fire, electrical shock.

 **Do not bypass and short circuit the Safety Switch.**
Can cause fire, electrical shock, injury or Ceiling Fan to drop.

CẢNH BÁO

 **Việc đi dây điện phải do người có chuyên môn tiến hành.**
Có thể gây cháy, điện giật, làm Quạt Trần rơi hoặc gây chấn thương.

 **Sản phẩm này không được bán kèm dây dẫn và phích cắm hoặc kèm các phương tiện nối nguồn điện khác.**
Khi nối hoặc thay đổi dây nguồn hoặc dây dẫn chính, phải được người có chuyên môn tiến hành thay dây để tránh nguy hiểm.
Sử dụng loại ống 227IEC53(RVV) hoặc ống có độ dày từ 1 mm trở lên. (Về các yêu cầu khác chẳng hạn như đường kính dây dẫn chính, vui lòng sử dụng dây theo quy định của nước sở tại).
Có thể gây cháy, điện giật.

 **Không được rẽ mạch hoặc làm đoạn mạch Công Tác An Toàn.**
Có thể gây cháy, điện giật, làm Quạt Trần rơi hoặc gây chấn thương.

Check point after installation

The wiring is connected properly to the power supply.

Kiểm tra sau khi lắp đặt

Dây được nối chắc chắn với nguồn điện.

4

■ Installing the Canopy

- ① Remove the screw (2 pieces) **I** from Upper Canopy **A** and keep it for Step 4 - ⑤ .
- ② Align and insert the Fixing Rib **K** of the Lower Canopy **B** (2 pieces) into the Lower Canopy Fixing slot **L** . Clip it until it is fully fixed.
- ③ Make sure Lower Canopy **B** sit properly on the slot **L** before fix Upper Canopy **A** .

■ Lắp đặt Nắp Chụp

- ① Tháo ốc vít (2 chiếc) **I** khỏi Nắp Chụp Trên **A** và thực hiện với Bước 4 - ⑤ .
- ② Ngắm thẳng và đặt Vòng Cố Định **K** của Nắp Chụp Dưới **B** (2 chiếc) vào khe Cố Định Nắp Chụp Dưới **L** . Móc vào cho đến khi nó được cố định hoàn toàn.
- ③ Phải đảm bảo Nắp Chụp Dưới **B** được đặt đúng vào khe **L** trước khi cố định Nắp Chụp Trên **A** .

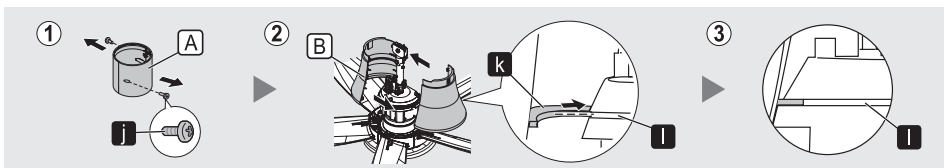

- ④ Align and insert the Fixing Rib **m** of Upper Canopy **A** into the Fixing Slot **n** of Lower Canopy **B**.
Clip it until it is fully fixed.
Ensure Upper Canopy **A** (2 pieces) is sit on top of Lower Canopy **B**.

- ⑤ Check the gap between the Upper Canopy **A** and ceiling is approximately 5 mm or more.
Tighten the Upper Canopy **A** with the screw **j** which is removed in Step 4 - ①.

Attention:

- Do not assemble the Fixing Rib **m** of Upper Canopy **A** in opposite direction.
- Can cause abnormal noise.

- ④ Ngắm thẳng và đặt Vòng Cố Định **m** của Nắp Chụp Trên **A** vào Khe Cố Định **n** của Nắp Chụp Dưới **B**.

Móc vào cho đến khi nó được cố định hoàn toàn. Phải đảm bảo Nắp Chụp Trên **A** (2 chiếc) được đặt trên phần đầu của Nắp Chụp Dưới **B**.

- ⑤ Kiểm tra khoảng trống giữa Nắp Chụp Trên **A** và trần là khoảng 5mm trở lên. Vặn chặt Nắp Chụp Trên **A** bằng vít **j** mà đã tháo rời ở Bước 4 - ①.

Chú ý:

- Không lắp Vòng Cố Định **m** của Nắp Chụp Trên **A** ở hướng ngược lại.
- Có thể gây ra những tiếng ồn bất thường.

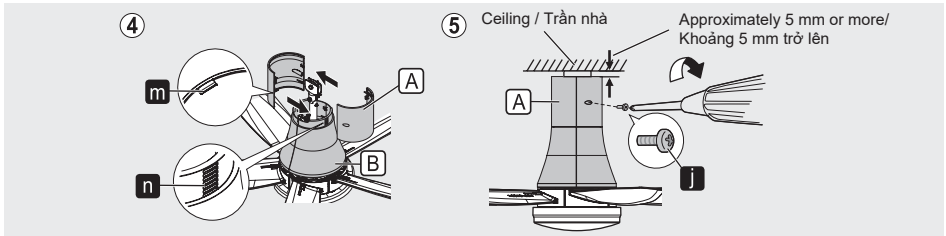

- Check point after installation
 The Canopy is securely screwed.

- Kiểm tra sau khi lắp đặt
 Nắp Chụp được vít chặt.

5

Install Remote Control Holder

Install the Remote Control Holder Set **G** to wall.
Fix the Remote Control Holder **o** using provided Screw **p** (2 pieces) and Wall Plugs **q** (2 pieces) as shown in figure below.

- Distance between holes **r** is 53 mm.
- Depth for Wall Plug **s** is 30 mm.

Attention:

- The Wall Plugs are not needed for wooden wall.

Lắp Giá Đỡ Điều Khiển Từ Xa

Lắp Giá Đỡ Điều Khiển Từ Xa **G** vào tường. Cố định Bộ Điều Khiển Từ Xa **o** sử dụng Vít đi kèm **p** (2 chiếc) và Tắc Kê Nhựa **q** (2 chiếc) theo đồ hướng dẫn sau đây.

- Khoảng cách giữa các lỗ **r** là 53 mm.
- Chiều dài của Tắc Kê Nhựa **s** là 30 mm.

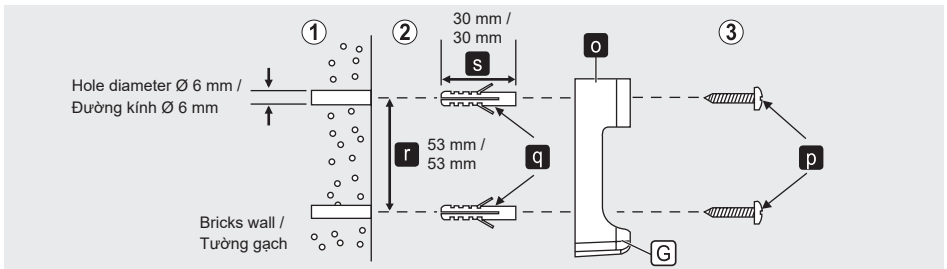

Chú ý:

- Đối với tường gỗ thì không cần Tắc Kê Nhựa.



1



■ Before use

- ① Remove the Battery Cover .
- ② Insert the Batteries (2 pieces AAA / R03 / LR03).
 - “+” “-” position should match.
- ③ Close the cover .

■ Attention:

- Please remove all Batteries before disposing the Remote Control. The life of Battery is about one year for a normal usage.
- Replace all Batteries at one time and be careful not to mix Battery type.

■ Trước khi sử dụng

- ① Tháo Nắp Đậy Pin .
- ② Lắp Pin (2 viên AAA / R03 / LR03).
 - Lắp đúng các cực theo ký hiệu “+” “-”.
- ③ Đóng nắp .

■ Chú ý:

- Hãy tháo rời tất cả các Pin trước khi vứt bỏ bộ Điều Khiển Từ Xa. Tuổi thọ của Pin là khoảng 1 năm nếu sử dụng ở điều kiện bình thường.
- Thay tất cả Pin đồng thời và cẩn thận không để lẫn các Pin với nhau.

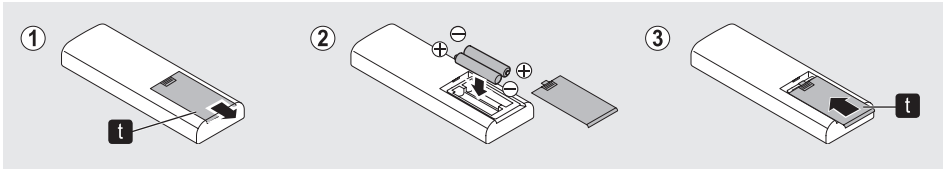

WARNING



Do not insert any metal items in the battery area with the battery.

Can cause fire or electrical shock due to short circuit.



CẢNH BÁO



Không được lắp các vật bằng kim loại cùng với pin vào ngăn chứa Pin.

Có thể gây ra hỏa hoạn hoặc điện giật do đoản mạch.

■ Attention:

- If the Ceiling Fan is found to wobble during operation,
 - i.) Fix the Blades at different combination of position. Repeat this step until the Ceiling Fan stop wobbling.
 - ii.) Make sure Ceiling Fan is securely fixed on Ceiling Hook and Ceiling Fan not slanting after installation.
 - iii.) Ensure Bolt and Nut are fully tighten.
- If Ceiling Fan still wobbles after Step 2 - ⑥ (page 9), please refer to authorized dealer.

■ Chú ý:

- Nếu phát hiện Quạt Trần bị rung lắc khi hoạt động,
 - i.) Cố định Cánh Quạt ở vị trí khác nhau. Lặp lại bước này cho đến khi Quạt Trần không còn rung lắc.
 - ii.) Phải đảm bảo Quạt Trần được cố định chắc chắn vào Móc Treo Trần, và Quạt Trần không bị nghiêng sau khi lắp đặt để tránh cho Quạt Trần bị rung lắc.
 - iii.) Phải đảm bảo tất cả các Bu Lông, đai Ốc đều được siết chặt.
- Nếu Quạt Trần vẫn rung lắc sau khi thực hiện Bước 2 - ⑥ (trang 9), vui lòng liên hệ bên đại lý được ủy quyền.

2

■ Remote Control coverage

■ Phạm vi tác dụng của Điều Khiển Từ Xa

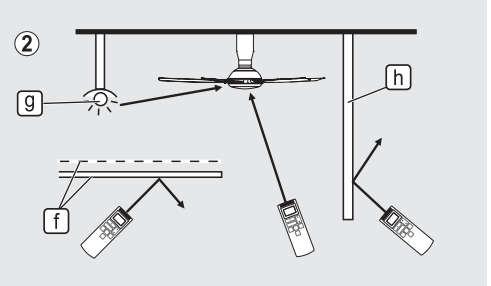
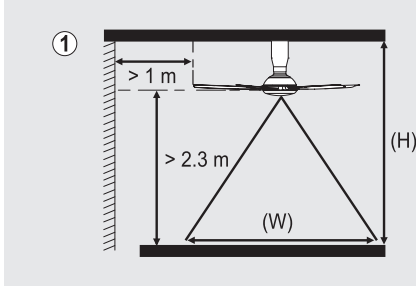

① The figure above shows the best coverage area (W) around 8 m. The ideal ceiling height (H) is 3 to 4 m. The Remote Control must be pointed to the direction of the Ceiling Fan when in use.

① Sơ đồ trên đây thể hiện vùng bao phủ tối đa (W) là 8 m. Độ cao lý tưởng của trần nhà (H) là 3 ~ 4 m. Khi sử dụng, phải chỉa bộ điều khiển từ xa theo hướng Quạt Trần.

② Avoid the following situations:

② Tránh các trường hợp sau:

- Netting and Glass [f] can reduce the signal power or reflect the infrared signal from the Remote Control.
- Lighting effect generated by Fluorescent Lighting Systems [g] directly onto the product receiver area can affect the signal transmission.
- Obstacles such as Walls or Glass [h] between the product receiver and Remote Control can cause signal transmission failure.

- Lưới và kính [f] có thể giảm tín hiệu hoặc phản lại tín hiệu hồng ngoại từ bộ Điều Khiển Từ Xa.
- Tác động ánh sáng sinh từ Hệ Thống Chiếu Sáng Huỳnh Quang [g] trực tiếp vào khu vực nhận sản phẩm có thể ảnh hưởng đến đường truyền tín hiệu.
- Chướng ngại vật như Tường hoặc Vách Kính [h] giữa bộ tiếp nhận sản phẩm và bộ Điều Khiển Từ Xa có thể dẫn đến sự cố đường truyền.

■ Attention:

■ Chú ý:

- The power consumption when the operation is turned off by Remote Control is about 0.5 W.
- It is recommended to switch off wall switch or breaker if Ceiling Fan is not in use for long period. This is for zero power consumption purpose.
- Point the Remote Control directly to the desired Ceiling Fan. If 2 or more Ceiling Fan are controlled by same Remote Control, there is a possibility that the other Ceiling Fan function/setting may be change at the same time.

- Mức tiêu thụ điện năng của quạt khi tắt bằng Điều Khiển Từ Xa vào khoảng 0.5 W.
- Nên tắt công tắc trên tường hoặc công tắc ngắt nếu không sử dụng Quạt Trần trong một thời gian dài. Điều này giúp mức tiêu thụ điện năng bằng 0.
- Hướng Điều Khiển Từ Xa trực tiếp vào Quạt Trần mong muốn. Nếu có từ 2 Quạt Trần trở lên được điều khiển bởi cùng một Điều Khiển Từ Xa, có thể xảy ra trường hợp chức năng/ cài đặt Quạt Trần khác có thể thay đổi đồng thời.

3

How to use Remote Control

Cách sử dụng Điều Khiển Từ Xa

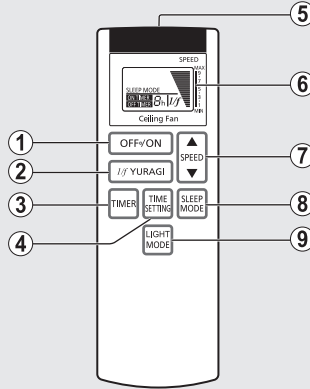

1 OFF/ON Button

Press to activate or stop the Ceiling Fan.
 “ON” - Short beeping sound.
 “OFF” - Long beeping sound.

2 1/f YURAGI Button

Press to activate 1/f YURAGI mode.
 “1/f” will be shown in LCD screen.

3 TIMER Button

Press to select ON TIMER or OFF TIMER.
 ON TIMER : To turn ON the Ceiling Fan according to the time and speed setting.
 Refer to 5 on page 18.
 OFF TIMER : To turn OFF the Ceiling Fan according to the time and speed setting.
 Refer to 6 on page 19.

4 TIME SETTING Button

Press to select the OFF TIMER and ON TIMER from 1 hour to 8 hour.

5 Transmitter

6 LCD Display Screen

7 SPEED Button

Press SPEED button ▲ to increase or ▼ decrease fan speed. Minimum fan speed is 1, maximum fan speed is 9.

8 SLEEP MODE Button

To stop the Ceiling Fan according to the time setting.
 For SLEEP MODE function, refer to 7 on page 19.

9 LIGHT MODE Button

Press to select desired LED lighting mode or to turn OFF the light.
 For LED brightness control function, refer to 8 on page 21.

1 Nút OFF/ON

Nhấn để khởi động hoặc dừng Quạt Trần.
 “ON” (Bật) - Tiếng “bíp” ngắn.
 “OFF” (Tắt) - Tiếng “bíp” dài.

2 Nút 1/f YURAGI

Nhấn để kích hoạt chế độ 1/f YURAGI.
 “1/f” sẽ được hiển thị trên màn hình LCD.

3 Nút HẸN GIỜ

Nhấn nút chọn đồng hồ HẸN GIỜ MỞ hoặc HẸN GIỜ TẮT.
 HẸN GIỜ BẬT : Để BẬT Quạt Trần theo cài đặt thời gian và tốc độ.
 Xem mục 5 trên trang 18.
 HẸN GIỜ TẮT: Để TẮT Quạt Trần theo cài đặt thời gian và tốc độ.
 Xem mục 6 trên trang 19.

4 Nút CÀI ĐẶT THỜI GIAN

Nhấn để chọn HẸN GIỜ TẮT và HẸN GIỜ MỞ từ 1 giờ đến 8 giờ.

5 Bộ phát tín hiệu

6 Màn hình hiển thị LCD

7 Nút TỐC ĐỘ

Nhấn nút SPEED ▲ để tăng hoặc ▼ giảm tốc độ quạt. Tốc độ quạt tối thiểu là 1, tốc độ tối đa là 9.

8 Nút CHẾ ĐỘ NGỦ

Để tắt Quạt Trần theo cài đặt hẹn giờ.
 Đối với CHẾ ĐỘ NGỦ, xem mục 7 ở trang 19.

9 Nút CHẾ ĐỘ ĐÈN

Nhấn nút chọn chế độ đèn LED mong muốn hoặc để bật tắt đèn.
 Đối với đèn LED Độ sáng Điều Khiển, xem mục 8 ở trang 21.

■ LCD Display

■ Màn hình LCD

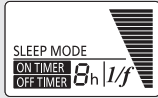

LCD full display /
Màn hình LCD hiển thị đủ



LCD display is OFF /
Màn hình LCD ở chế độ TẮT

Figure above shows that LCD Display is in off condition when OFF/ON button on Remote Control Unit is pressed.

Hình trên minh họa màn hình LCD đang ở chế độ tắt khi bấm nút OFF/ON trên Bộ Điều Khiển Từ Xa.

■ Speed Display

■ Hiển Thị mức độ

Speed 1 / Tốc độ 1



Speed 2 / Tốc độ 2

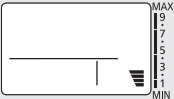

Speed 3 / Tốc độ 3

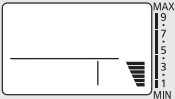

Speed 4 / Tốc độ 4



Speed 5 / Tốc độ 5



Speed 6 / Tốc độ 6



Speed 7 / Tốc độ 7



Speed 8 / Tốc độ 8



Speed 9 / Tốc độ 9



■ Timer Display

■ Hiển Thị chế độ hẹn giờ

1 hours / 1 giờ

1h

2 hours / 2 giờ

2h

3 hours / 3 giờ

3h

4 hours / 4 giờ

4h

5 hours / 5 giờ

5h

6 hours / 6 giờ

6h

7 hours / 7 giờ

7h

8 hours / 8 giờ

8h

OFF TIMER /
HẸN GIỜ TẮT



OFF TIMER is ON /
HẸN GIỜ TẮT được BẬT

ON TIMER /
HẸN GIỜ MỞ



ON TIMER is ON /
HẸN GIỜ MỞ được BẬT

SLEEP MODE /
CHẾ ĐỘ NGỦ



SLEEP MODE is ON /
CHẾ ĐỘ NGỦ được BẬT

1/f YURAGI /
1/f YURAGI



1/f YURAGI is ON /
1/f YURAGI được BẬT

4

■ 1/f YURAGI (natural breeze)

Add smooth accent to air capacity and comfortable wind more naturally.

To activate 1/f YURAGI function according to speed setting.

- ① Select a desired speed (speed 1~9).
- ② Press "1/f YURAGI" button on Remote Control to activate 1/f YURAGI function.
 - Press again to deactivate 1/f YURAGI function.

■ 1/f YURAGI (Gió tự nhiên)

Tác động lực thật nhẹ vào luồng gió, giúp cho luồng gió trở nên tự nhiên hơn.

Để kích hoạt chức năng 1/f YURAGI theo tốc độ cài đặt.

- ① Lựa chọn tốc độ mong muốn (tốc độ 1~9).
- ② Ấn nút "1/f YURAGI" trên điều khiển để kích hoạt chức năng 1/f YURAGI.
 - Lưu ý Ấn nút Yuragi một lần nữa để tắt chức năng 1/f YURAGI.



1/f YURAGI speed change pattern / Kiểu thay đổi tốc độ của 1/f YURAGI

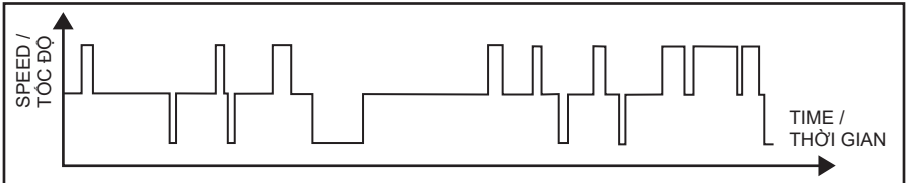

This pattern is an example for 1/f YURAGI setting at speed 4.

Dạng này là một ví dụ cho chế độ 1/f YURAGI cài đặt ở tốc độ 4.

■ Note:

- 1/f YURAGI function does exist for speed 1 but less noticeable compared to higher speed (speed 4 and above).

■ Ghi chú:

- Chức năng 1/f YURAGI vẫn hoạt động với tốc độ gió là 1 nhưng không đáng kể so với tốc độ cao hơn (lớn hơn hoặc bằng 4).

5

■ ON TIMER

The Timer will hourly count down until fan is switched ON.

- During this timer count down, fan will remain OFF until count down is completed.

- ① Step 1 : Select a desired speed (speed 1 ~ 9), 1/f YURAGI.
- ② Step 2 : Press "TIMER" button to select ON TIMER.
- ③ Step 3 : Press "TIME SETTING" button to select desired time frame (1 ~ 8 hours).

■ HẸN GIỜ MỞ

Bộ Hẹn Giờ sẽ đếm ngược dần từng giờ cho đến khi BẬT.

- Trong khi bộ hẹn giờ đếm ngược, quạt sẽ ở chế độ TẮT cho đến khi đồng hồ đếm ngược xong.

- ① Bước 1 : Chọn tốc độ mong muốn (tốc độ 1 ~ 9) hoặc 1/f YURAGI.
- ② Bước 2 : Nhấn nút "TIMER" để chọn HẸN GIỜ MỞ.
- ③ Bước 3 : Ấn nút "TIME SETTING" để chọn khoảng thời gian mong muốn (1 ~ 8 giờ).



6

■ OFF TIMER

The Timer will hourly count down until fan is switched OFF.

• During this timer count down, speed will remain the same until the Ceiling Fan is OFF.

- ① Step 1 : Select a desired speed (speed 1 ~ 9), 1/f YURAGI.
- ② Step 2 : Press "TIMER" button to select OFF TIMER.
- ③ Step 3 : Press "TIME SETTING" button to select desired time frame (1 ~ 8 hours).

■ HẸN GIỜ TẮT

Bộ Hẹn Giờ sẽ đếm ngược dần từng giờ cho đến khi TẮT.

• Trong khi bộ hẹn giờ đếm ngược, tốc độ quạt sẽ không thay đổi cho đến khi Quạt Trần TẮT.

- ① Bước 1 : Chọn tốc độ mong muốn (tốc độ 1 ~ 9) hoặc 1/f YURAGI.
- ② Bước 2 : Nhấn nút "TIMER" để chọn HẸN GIỜ TẮT.
- ③ Bước 3 : Ấn nút "TIME SETTING" để chọn khoảng thời gian mong muốn (1 ~ 8 giờ).



7

■ SLEEP MODE

Ceiling Fan speed and timer will gradually reduce until the Ceiling Fan is OFF.

Refer SLEEP MODE chart on page 20.

• During this timer count down, speed will go down until the Ceiling Fan is OFF.

- ① Step 1 : Select a desired speed (speed 2 ~ 9) or 1/f YURAGI.
- ② Step 2 : Press "TIMER" button to select OFF TIMER. SLEEP MODE will only shown with OFF TIMER turn on.
- ③ Step 3 : Press "TIME SETTING" button to select desired time frame (2 ~ 8 hours).
- ④ Step 4 : Press SLEEP MODE button. "SLEEP MODE" will be shown on LCD Display screen. SLEEP MODE is ON.

■ CHẾ ĐỘ NGỦ

Tốc độ Quạt Trần và bộ hẹn giờ sẽ giảm dần cho đến khi Quạt Trần TẮT.

Xem biểu đồ CHẾ ĐỘ NGỦ trên trang 20.

• Trong khi bộ hẹn giờ đếm ngược, tốc độ quạt sẽ giảm dần cho đến khi Quạt Trần TẮT.

- ① Bước 1 : Chọn tốc độ mong muốn (tốc độ 2 ~ 9) hoặc 1/f YURAGI.
- ② Bước 2 : Nhấn nút "TIMER" để chọn HẸN GIỜ TẮT. CHẾ ĐỘ NGỦ sẽ chỉ thể hiện khi Hẹn giờ TẮT được bật.
- ③ Bước 3 : Ấn nút "TIME SETTING" để chọn khoảng thời gian mong muốn (2 ~ 8 giờ).
- ④ Bước 4 : Ấn nút CHẾ ĐỘ NGỦ. "SLEEP MODE" sẽ hiển thị trên màn hình LCD. CHẾ ĐỘ NGỦ được BẬT.



Timer / Đồng hồ hẹn giờ	8h	7h	6h	5h	4h	3h	2h	1h	0h
Speed 9 / Tốc độ 9	9	→	7	→	5	→	3	→	
		9	→	7	→	5	→	3	
			9	→	7	→	5	→	
				9	→	7	→	5	
					9	→	7	→	
Speed 8 / Tốc độ 8	8	→	6	→	4	→	2	→	
		8	→	6	→	4	→	2	
			8	→	6	→	4	→	
				8	→	6	→	4	
					8	→	6	→	
Speed 7 / Tốc độ 7	7	→	5	→	3	→	1	→	
		7	→	5	→	3	→	1	
			7	→	5	→	3	→	
				7	→	5	→	3	
					7	→	5	→	
Speed 6 / Tốc độ 6	6	→	4	→	2	→	1	→	
		6	→	4	→	2	→	1	
			6	→	4	→	2	→	
				6	→	4	→	2	
					6	→	4	→	
Speed 5 / Tốc độ 5	5	→	3	→	1	→	→	→	
		5	→	3	→	1	→	→	
			5	→	3	→	1	→	
				5	→	3	→	1	
					5	→	3	→	
Speed 4 / Tốc độ 4	4	→	2	→	1	→	→	→	
		4	→	2	→	1	→	→	
			4	→	2	→	1	→	
				4	→	2	→	1	
					4	→	2	→	
Speed 3 / Tốc độ 3	3	→	1	→	→	→	→	→	
		3	→	1	→	→	→	→	
			3	→	1	→	→	→	
				3	→	1	→	→	
					3	→	1	→	
Speed 2 / Tốc độ 2	2	→	1	→	→	→	→	→	
		2	→	1	→	→	→	→	
			2	→	1	→	→	→	
				2	→	1	→	→	
					2	→	1	→	

OFF /
TẮT

■ **Note:**

- SLEEP MODE function is disabled at Speed 1 and 1 hour setting.
- SLEEP MODE function is deactivated if change TIMER SETTING.

■ **Ghi chú:**

- Chức năng CHẾ ĐỘ NGỦ không hoạt động khi quạt chạy ở Tốc độ 1 và cài đặt 1 giờ.
- Chức năng CHẾ ĐỘ NGỦ ngừng hoạt động nếu thay đổi CÀI ĐẶT THỜI GIAN.

8

■ LED Brightness Control

The LED light is activated when the wall switch is turned ON, and the first LED light is ① White (High Brightness).

The type of LED light and its brightness will change as you press the “LIGHT MODE” button on the Remote Control as follows:

- ① White (High Brightness)
- ↓
- ② Cool Daylight (Medium Brightness)
- ↓
- ③ Warm (Medium Brightness)
- ↓
- ④ Warm (Low Brightness)
- ↓
- ⑤ OFF

■ LED Độ sáng Điều Khiển

Đèn LED được kích hoạt khi công tắc trên tường được BẬT và đèn LED đầu tiên là ① Màu trắng (Độ sáng cao).

Loại đèn LED và độ sáng sẽ thay đổi khi bạn ấn nút “LIGHT MODE” trên Điều khiển từ xa như sau:

- ① Màu trắng (Độ sáng cao)
- ↓
- ② Ánh Sáng Ban Ngày Mát (Độ sáng trung bình)
- ↓
- ③ Ấm (Độ sáng trung bình)
- ↓
- ④ Ấm (Độ sáng thấp)
- ↓
- ⑤ Tắt

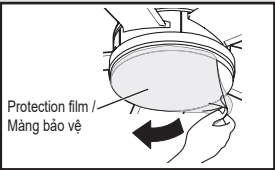
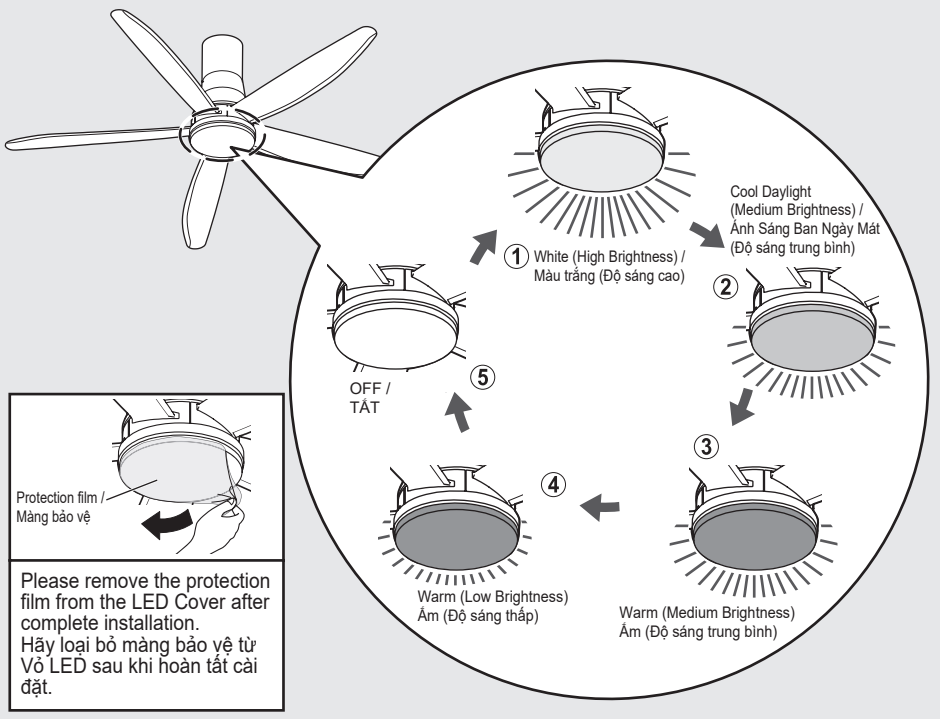

Please remove the protection film from the LED Cover after complete installation.
 Hãy loại bỏ màng bảo vệ từ Vỏ LED sau khi hoàn tất cài đặt.

■ Note:

- LED light is automatically comes on when the Wall Switch is turned ON.
- LED light brightness may differ according to each unit.

■ Ghi chú:

- Đèn LED tự động bật khi Công tắc trên tường được BẬT.
- Độ sáng đèn LED có thể khác nhau tùy vào từng thiết bị.

Voltage (VAC)	Điện Áp (VAC)	220
Frequency (Hz)	Tần Số (Hz)	50
Wattage (W) Speed 1 / Speed 9	Điện Năng (W) Tốc độ 1 / Tốc độ 9	3 / 37
Fan only Fan and Light	Chỉ Quạt Trần Quạt Trần và Đèn	25 / 59
Rotation (RPM) Speed 1 / Speed 9	Số Vòng Quay (RPM) Tốc độ 1 / Tốc độ 9	80 / 228
Air Velocity (m/min)	Vận Tốc Gió (m/min)	200
Air Delivery (m ³ /min)	Lưu Lượng Gió (m ³ /min)	235

MEMO

A series of horizontal dotted lines for writing.

Panasonic Corporation

Web site: <https://holdings.panasonic/global>

© **Panasonic Ecology System Co., Ltd 2021-2023**

Printed in Vietnam



60UFN8850BV
M1021-2053