

## Operating Instructions / Hướng dẫn Sử dụng

### Vacuum Cleaner (Household Use) / Máy Hút Bụi (Sử Dụng Trong Gia Đình)

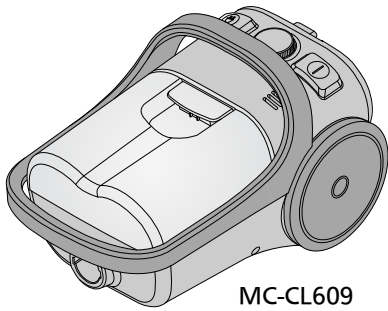

MC-CL609  
MC-CL607  
MC-CL605

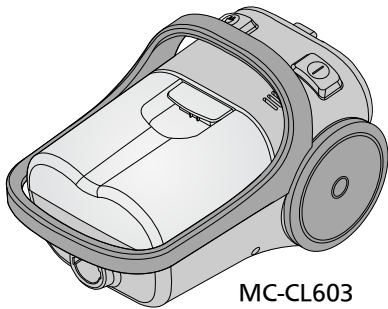

MC-CL603  
MC-CL601

Model No.  
Kiểu Máy

MC-CL609 MC-CL603  
MC-CL607 MC-CL601  
MC-CL605

IMPORTANT SAFETY INSTRUCTIONS FOR THE USER ..... 2  
CÁCH HƯỚNG DẪN QUAN TRỌNG VỀ AN TOÀN CHO NGƯỜI SỬ DỤNG ..... 3

APPLIANCE ACCESSORIES ..... 5  
PHỤ KIỆN THIẾT BỊ

PARTS IDENTIFICATION ..... 6  
TÊN BỘ PHẬN

HOW TO OPERATE THE APPLIANCE ..... 11  
CÁCH VẬN HÀNH THIẾT BỊ

HOW TO STORE THE APPLIANCE ..... 12  
BẢO QUẢN THIẾT BỊ

HOW TO CLEAN DUST COMPARTMENT ..... 13  
CÁCH LÀM SẠCH NGĂN CHỨA BỤI

MAINTENANCE ..... 16  
BẢO TRÌ

BEFORE REQUESTING SERVICE ..... 20  
TRƯỚC KHI YÊU CẦU DỊCH VỤ BẢO HÀNH

SPECIFICATIONS ..... 23  
THÔNG SỐ KỸ THUẬT

Thank you for purchasing the Panasonic product. Before using, please read this Operating Instructions completely in order to use this product properly and ensure its lasting operation. After reading this Operating Instructions, store it safely.

Cám ơn quý khách đã mua sản phẩm Panasonic. Trước khi dùng, xin hãy đọc hết các hướng dẫn sử dụng sản phẩm đúng quy cách và kéo dài tuổi thọ của máy. Vui lòng cất giữ hướng dẫn sử dụng này cẩn thận sau khi đọc.



## IMPORTANT SAFETY INSTRUCTIONS FOR THE USER

In order to prevent the risk of danger to the user of this product or those nearby and damaging property, be sure to follow the safety precautions outlined below.

- The following terms are used for precautions. They are separated depending on the degree of the danger or damage that may occur if their contents are ignored while using this product.



### WARNING

This term warns you that death or serious injury may result by incorrect operation of the product.

- Do not leave the appliance plugged into the socket's outlet. The Plug must be removed from the socket's outlet before cleaning or maintaining the appliance. If not, it may cause an electric shock.
- This appliance is not intended for use by persons (including children) with reduced physical, sensory or mental capabilities, or lack of experience and knowledge, unless they have been given supervision or instruction concerning use of the appliance by a person responsible for their safety. Children should be supervised to ensure that they do not play with the appliance. If not, it may cause an electric shock, fire or injury.
- Do not use the product if the Supply Cord or Plug is damaged. If the appliance is not working as it should be or has been dropped, damaged, left outdoors or come into contact with water, please consult an authorised Service Centre. If not, it may cause an electric shock or fire.
- If the Supply Cord is damaged, it must be replaced by the manufacturer, its service agent or similarly qualified persons in order to avoid a hazard.
- Do not pull or carry by the Supply Cord, do not use Supply Cord as a handle, do not close a door on the Supply Cord and do not pull Supply Cord around sharp edges or corners. Do not run appliance over the Supply Cord. Keep the Supply Cord away from heated surfaces. If not, it may cause fire.
- Be sure the Plug is firmly insert into socket's outlet before operating the appliance. If not, it may cause an electric shock or fire.
- Clean the Plug regularly. If not, it may cause an electric shock or fire.
- Discontinue using the appliance immediately and unplug the Plug in case of abnormal situations and breaking down. If not, it may cause an electric shock or fire.
- Do not handle Plug or appliance with wet hands. If not, it may cause an electric shock.
- Do not insert any object into the openings and do not use the appliance when it is choked. Keep it free from dust, lint, hair and anything that may block or reduce air flow.
- Keep hair, loose clothing, fingers and all parts of body away from the openings and moving parts. If not, it may cause an electric shock.
- Do not use the appliance without Filter and Dust Compartment. If not, it may cause an electric shock or fire.
- Turn off the appliance before unplugging. If not, it may cause an electric shock.
- Do not use to pick up flammable or combustible materials or other that may become so or use in areas where they may be present. If not, it may cause an electric shock or fire.
- This appliance should be serviced by an authorised Service Centre and only genuine spare parts should be used. If not, it may cause fire or result in improper operation.
- Use the appliance under the allowable rated voltage conditions. If not, it may cause an electric shock or fire.
- Do not use extension cord. If not, it may cause an electric shock or fire.



### CAUTION

This term cautions you that injury or physical damage to property may result by incorrect operation of the product.

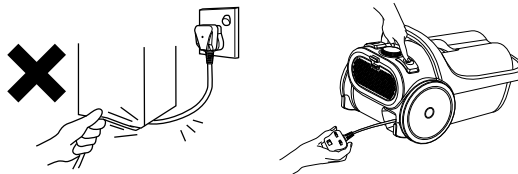

- To avoid any possible damage to the Supply Cord, never allow it to be placed under a heavy object when using the appliance. It may cause fire.
- When winding up the Supply Cord, always hold the Plug. If not, may cause an accident by being hit by the Plug.



## CÁCH HƯỚNG DẪN QUAN TRỌNG VỀ AN TOÀN CHO NGƯỜI SỬ DỤNG

Để ngăn chặn nguy cơ hoặc rủi ro cho người sử dụng sản phẩm hoặc những người ở gần đó và để tránh làm hỏng sản phẩm, hãy nhớ làm theo các cảnh báo an toàn trình bày dưới đây.

- Trong cảnh báo an toàn có dùng các thuật ngữ sau. Các thuật ngữ được phân biệt tùy theo mức độ nguy hại hoặc hư hỏng có thể xảy ra nếu nội dung đó bị bỏ qua khi sử dụng sản phẩm này.



## CẢNH BÁO

Ký hiệu này cảnh báo quý khách rằng việc sử dụng sản phẩm không đúng cách có khả năng gây tử vong hoặc thương nặng.

- Dùng xong thiết bị phải rút điện ngay. Phải rút điện trước khi bảo dưỡng hoặc lau chùi thiết bị. Nếu không có thể bị điện giật.
- Máy này không được thiết kế cho người bị suy yếu năng lực thể chất, giác quan hoặc tâm thần, hoặc người thiếu hiểu biết và kinh nghiệm sử dụng (kể cả trẻ em), trừ khi họ được giám sát hoặc chỉ dẫn khi sử dụng máy này bởi người chịu trách nhiệm về sự an toàn của họ. Trẻ em phải được giám sát để đảm bảo các cháu không chơi với máy này. Nếu không, có thể xảy ra điện giật, hỏa hoạn hoặc thương tích.
- Không được dùng thiết bị khi Dây Điện hoặc Phích Cắm hỏng. Nếu thiết bị không chạy bình thường, hoặc đã bị đánh rơi, hư hại, bỏ quên ngoài trời hoặc đã tiếp xúc với nước, hãy gọi cho Trung tâm Dịch vụ. Nếu không, có thể xảy ra điện giật, hỏa hoạn hoặc thương tích.
- Khi Dây Điện bị hỏng phải đến đại lý của chúng tôi hoặc nhờ người có tay nghề tương đương thay để tránh nguy hiểm.
- Không cầm Dây Điện để kéo hoặc nhấc lên, Không cầm Dây Điện khi vận hành thiết bị, không đóng cửa kẹt Dây Điện, và không kéo dây cọ vào các góc cạnh sắc. Không chạy thiết bị đè lên Dây Điện. Không để Dây Điện nằm gần các bề mặt nóng. Nếu không có thể xảy ra hỏa hoạn.
- Hãy chắc chắn Phích cắm được cắm chặt vào ổ điện trước khi bật thiết bị. Nếu không, có thể gây điện giật hoặc cháy.
- Vệ sinh Phích cắm thường xuyên. Nếu không, có thể sẽ gây ra điện giật hoặc hỏa hoạn.
- Ngừng sử dụng thiết bị ngay và rút Phích cắm ra trong trường hợp tình huống bất thường và hỏng hóc. Nếu không, có thể gây điện giật hoặc cháy.
- Không cầm Phích cắm hoặc thiết bị khi tay ướt. Nếu không có thể bị điện giật.
- Không chèn bất kỳ vật gì vào các khe hở và không sử dụng khi thiết bị bị nghẹt. Phải giữ cho thiết bị sạch bụi, xơ, tóc và tất cả những gì có thể làm tắc hoặc làm yếu luồng khí.
- Giữ tóc, quần áo, ngón tay và tất cả các bộ phận của cơ thể cách xa các khe hở và các bộ phận chuyển động. Nếu không có thể xảy ra điện giật.
- Không chạy thiết bị khi chưa lắp Bộ Lọc và Ngăn Chứa Bụi. Nếu không có thể xảy ra điện giật hoặc hỏa hoạn.
- Tắt hết các nút điều khiển trước khi rút phích cắm điện. Nếu không có thể xảy ra điện giật.
- Không dùng để hút các vật chất dễ cháy nổ, hoặc những chất có thể trở nên dễ cháy nổ, hoặc sử dụng máy ở những nơi có các vật chất đó. Nếu không có thể xảy ra điện giật hoặc hỏa hoạn.
- Thiết bị này phải được bảo trì bởi một Trung tâm Dịch vụ được ủy quyền, và chỉ được dùng các phụ kiện chính hãng. Nếu không có thể xảy ra hỏa hoạn hoặc chết trực.
- Sử dụng thiết bị theo các điều kiện điện áp cho phép. Nếu không, có thể gây điện giật hoặc cháy.
- Không sử dụng dây nối. Nếu không, có thể gây điện giật hoặc cháy.



## CHÚ Ý

Ký hiệu này cảnh báo quý khách rằng việc sử dụng sản phẩm không đúng cách có khả năng gây thương tích hoặc thiệt hại về vật chất đối với tài sản.

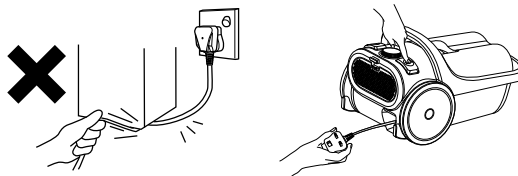

- Để tránh gây hại cho Dây Điện, không bao giờ để các vật nặng đè lên khi sử dụng thiết bị, vì có thể gây hỏa hoạn.
- Khi quần Dây Điện phải luôn cầm Phích Cắm. Nếu không nó có thể vướng vào người và gây ra tai nạn.

### **Follow these instructions to ensure longer life span of the appliance.**













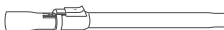
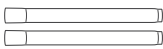
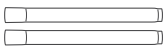





- This appliance is designed for household use only. It is not suitable for commercial or industrial use or for any other cleaning purposes.
- Treat the Hose Assembly carefully to avoid damaging it.
- Never use the appliance to pick up liquid, wet refuse or sharp material such as glass. This can cause damage to the unit.
- Do not vacuum with the Curved Wand / Ergonomic Handle or Plastic Wand / Metal Wand / Metal Telescopic Wand. Doing so will wear off the edges and lead to breakage.
- Do not operate the appliance when the Hose Connection Inlet is blocked. This can result in deformation due to overheating.
- Use the Handle when lifting the appliance to avoid damages to the Hose Assembly. Never lift the appliance by pulling the Hose Assembly as this can damage the Hose Assembly and never carry the appliance at storage condition.
- Clean the filters after cleaning the Dust Compartment to avoid any damage to the motor.
- Ensure all washable parts are completely dry before fixing and use. This is to ensure long lasting of motor.

### **Làm theo các chỉ dẫn sau để đảm bảo thiết bị được bền.**

- Thiết bị này được thiết kế chỉ để dùng trong gia đình. Nó không phù hợp để dùng cho mục đích hút bụi thương mại hay công nghiệp hoặc các mục đích khác với việc hút bụi.
- Giữ Bộ Lắp Ống cẩn thận, tránh làm hỏng.
- Không bao giờ dùng thiết bị này để hút chất lỏng, rác ướt, hoặc vật liệu cứng như thủy tinh. Nó có thể gây hỏng thiết bị.
- Không được hút bụi bằng Thanh Cẩm Cong / Tay cầm hoặc Thanh cầm Nhựa / Thanh cầm Kim loại / Ống Lồng Kim Loại. Làm thế có thể gây trầy xước dẫn đến hỏng rìa miệng ống.
- Không chạy thiết bị khi ống hút bị tắc. Làm thế có thể gây biến dạng máy do quá nóng.
- Nhớ phải dùng Tay Cầm khi nhắc thiết bị. Không bao giờ nâng máy bằng cách kéo Bộ Lắp Ống vì có thể làm hỏng Bộ Lắp Ống và không bao giờ mang vác thiết bị trong điều kiện bảo quản.
- Phải làm sạch Bộ Lọc sau mỗi lần xử lý Ngăn Chứa Bụi để tránh làm hỏng mô tơ.
- Đảm bảo rằng tất cả các bộ phận có thể giặt được khô hoàn toàn trước khi sửa chữa và sử dụng. Điều này nhằm đảm bảo tuổi thọ của mô tơ.

# APPLIANCE ACCESSORIES

## PHỤ KIỆN THIẾT BỊ

DESCRIPTION / MÔ TẢ	MC-CL609	MC-CL607	MC-CL605	MC-CL603	MC-CL601
Hose Assembly Bộ Lắp Ống 			1 SET 1 BỘ		
Hose Connection Pipe Đầu Cắm Ống 			1 PC 1 CÁI		
Metal Telescopic Wand Ống Lồng Kim Loại 	1 PC 1 CÁI	1 PC 1 CÁI	1 PC 1 CÁI	—	—
Metal Wand Thanh cầm Kim loại 	—	—	—	1 SET 1 BỘ	—
Plastic Wand Thanh cầm Nhựa 	—	—	—	—	1 SET 1 BỘ
Ergonomic Handle Tay cầm 	1 PC 1 CÁI	1 PC 1 CÁI	1 PC 1 CÁI	—	—
Curved Wand Thanh Cầm Cong 	—	—	—	1 PC 1 CÁI	1 PC 1 CÁI
Crevice Holder Khóa Giữ Đầu Hút Khe 	—	—	—	1 PC 1 CÁI	1 PC 1 CÁI
Crevice Nozzle Đầu Hút Khe Nhỏ 			1 PC 1 CÁI		
Flexi Dusting Brush Bàn Chải Quét Bụi linh hoạt 	1 SET 1 BỘ	1 SET 1 BỘ	1 SET 1 BỘ	—	—
Dusting Brush Bàn Chải Quét Bụi 	—	—	—	1 PC 1 CÁI	1 PC 1 CÁI
Full Capture Nozzle Đầu hút đa góc cạnh 	1 PC 1 CÁI	1 PC 1 CÁI	1 PC 1 CÁI	—	—
Mattress Nozzle with Dust Sensor Đầu hút Đệm có cảm biến bụi 	1 PC 1 CÁI	—	—	—	—
Mattress Nozzle Đầu hút Đệm 	—	1 PC 1 CÁI	—	—	—
2 Step Nozzle 2 bước Đầu hút 	—	—	—	1 PC 1 CÁI	—
Floor Nozzle Đầu hút sàn 	—	—	—	—	1 PC 1 CÁI
Curtain Nozzle Đầu hút Rèm 	1 PC 1 CÁI	1 PC 1 CÁI	1 PC 1 CÁI	—	—
Washable Filter Bộ Lọc có thể rửa 			1 PC 1 CÁI		
HEPA Exhaust Filter Bộ Lọc Xả HEPA 	1 PC 1 CÁI	1 PC 1 CÁI	1 PC 1 CÁI	1 PC 1 CÁI	—
Normal Exhaust Filter Bộ Lọc Xả Thông Thường 	—	—	—	—	1 PC 1 CÁI

# PARTS IDENTIFICATION

## TÊN BỘ PHẬN

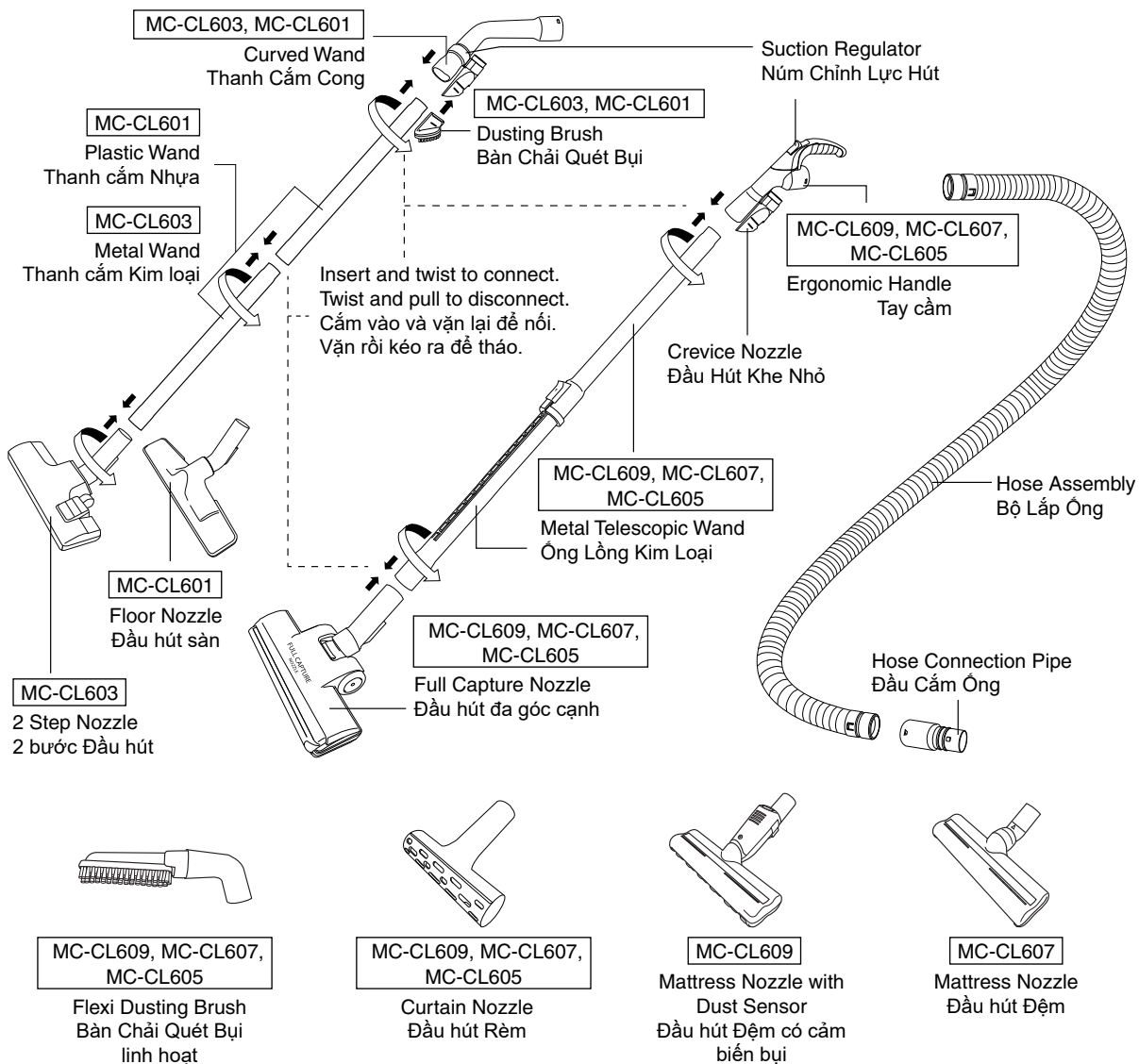

### Hose Assembly / Bộ Lắp Ống

• Insert the Curved Wand / Ergonomic Handle and Hose Connection Pipe into the Hose until the Projection clicks into the Hole of the attachment.  
Cắm Thanh cắm Cong / Tay cầm và Đầu Cắm Ống vào Ống Hỗ trợ ở mỗi đầu của Ống cho đến khi Mối nối khớp vào Lỗ của phụ kiện và phát ra tiếng tách.

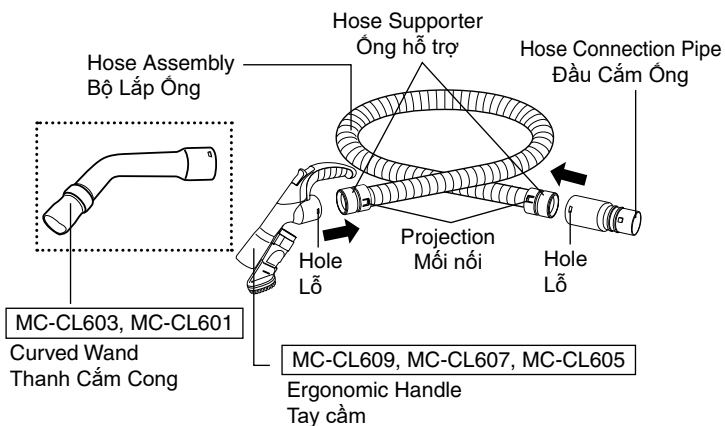

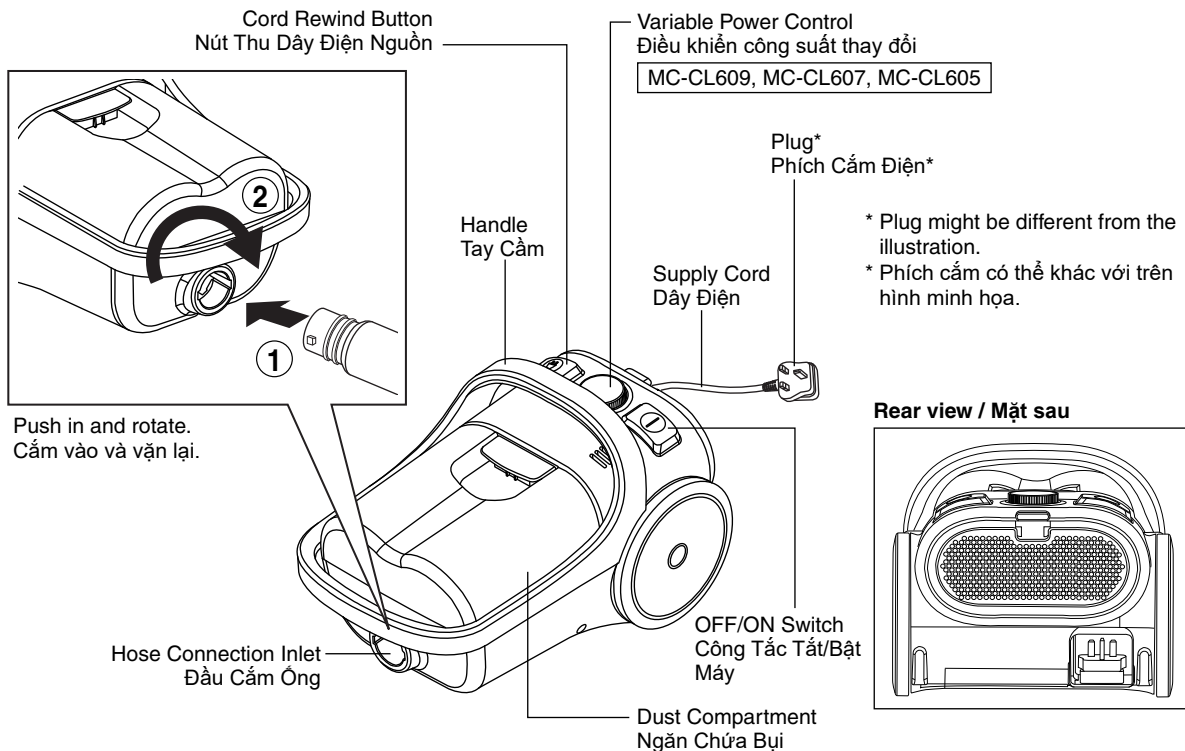

Before using / Trước khi sử dụng

**Dust Sensor Light / Đèn cảm biến bụi** MC-CL609

- Red lamp lights up when detects mite and dust.  
Đèn màu đỏ sáng lên khi phát hiện mọt và bụi.

**Note / Lưu ý**

- When the power is switched ON or OFF, the Dust Sensor Light will light up for 2 to 3 seconds. This is not a malfunction.  
Khi bật hoặc tắt nguồn, đèn cảm biến bụi sẽ sáng 2 đến 3 giây. Đây không phải là sự cố.
- When vacuuming new mattress or blanket, it consists a lot of loose fibers. The light might not disappear. This will gradually decrease with subsequent cleanings.  
Khi hút bụi ở nệm mới hoặc chăn, có rất nhiều sợi xơ rời. Đèn có thể không tắt. Điều này sẽ dần giảm xuống trong những lần vệ sinh tiếp theo.
- Do not block the Suction Area. It may cause the Dust Sensor stop operating.  
Không chặn Đầu Hút. Nó có thể khiến cảm biến bụi ngừng hoạt động.



Red lamp lights up  
Đèn màu đỏ sáng lên

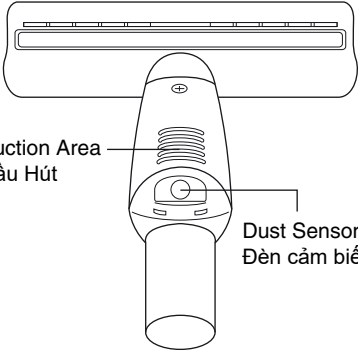

Suction Area  
Đầu Hút

Dust Sensor Light  
Đèn cảm biến bụi

**Flexi Dusting Brush**  
**Bàn Chải Quét Bụi linh hoạt**

MC-CL609, MC-CL607,  
MC-CL605

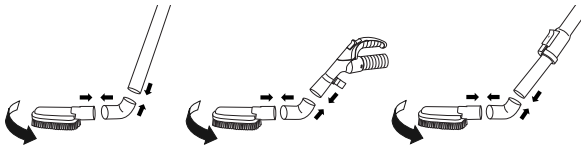

- Flexi dusting brush allows fixing at different angle to clean high places, air conditioners or top of shelf.

Bàn Chải Quét Bụi linh hoạt cho phép cố định ở nhiều góc độ khác nhau để làm sạch những nơi trên cao, máy điều hòa không khí hoặc trên kệ.

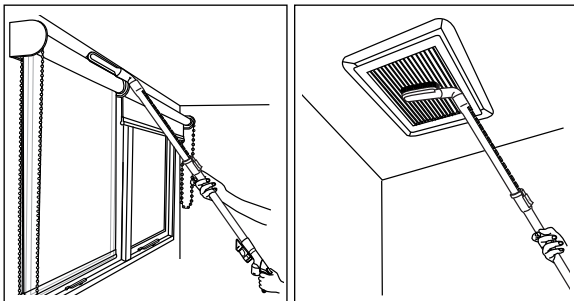
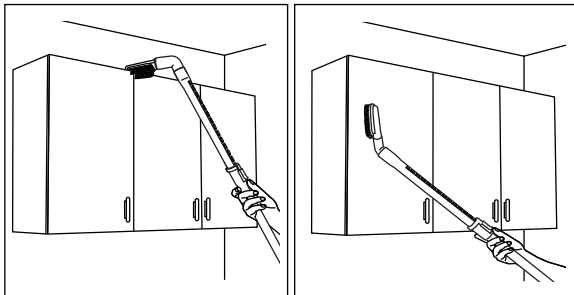

**Ergonomic Handle**  
**Tay cầm**

MC-CL609, MC-CL607,  
MC-CL605

To decrease the suction power

- Adjust the Suction Regulator backward to operate on carpet or curtain.

Để giảm lực hút

- Di Bộ Điều Chỉnh Hút tới lui để hút bụi ở thảm hoặc rèm cửa.

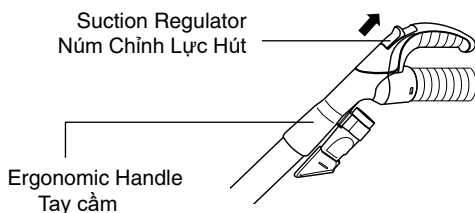

**Dusting Brush**  
**Bàn Chải Quét Bụi**

MC-CL603, MC-CL601

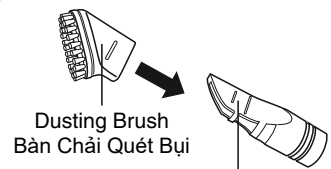

Crevice Nozzle  
Đầu Hút Khe Nhỏ

- Dusting Brush is use to clean furniture, venetian blinds, and bookshelves. To be attached onto the Crevice Nozzle.

Bàn Chải Bụi dùng cho đồ gỗ, rèm cửa và kệ sách. Để gắn vào Đầu Hút Khe Nhỏ.

**Crevice Nozzle**  
**Đầu Hút Khe Nhỏ**



- For cleaning gaps between furniture, corners of sofas, gaps in flooring and etc.

Để làm sạch khe trong đồ đạc, góc ghế xô pha, các khe hở, v.v. trên sàn nhà.

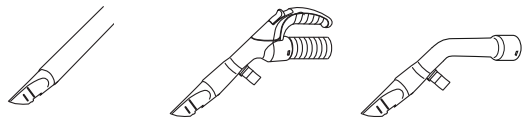

MC-CL609, MC-CL607,  
MC-CL605

MC-CL603,  
MC-CL601

- Connect the Crevice Nozzle to the end of the Metal Telescopic Wand or Ergonomic Handle. Kết nối Đầu hút Khe nhỏ với đầu của Ống Lòng Kim Loại hoặc Tay cầm.

**Curved Wand**  
**Thanh Cầm Cong**

MC-CL603, MC-CL601

To decrease the suction power

- Rotate the Suction Regulator and widen the opening.

Để giảm lực hút

- Vận nút Điều Chỉnh Lực Hút và mở rộng cửa hút.

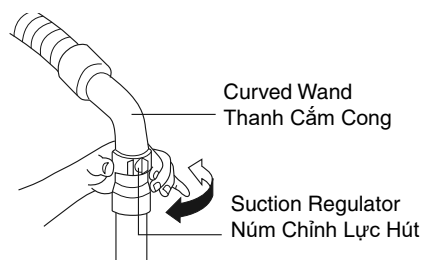



## Full Capture Nozzle / 2 Step Nozzle / Floor Nozzle Đầu hút đa góc cạnh / 2 bước Đầu hút / Đầu hút sàn



MC-CL609, MC-CL607,  
MC-CL605

MC-CL603

MC-CL601

### ■ Wood Flooring / Sàn Gỗ

- To avoid scratching the floor surface, lightly slide the nozzle in the direction of with the grain of wood.  
Để tránh làm xước bề mặt sàn nhà, hãy trượt nhẹ Đầu hút theo hướng vân gỗ.
- To prevent damaging the floor surface, do not vacuum by moving the nozzle side to side.  
Để tránh làm hỏng bề mặt sàn nhà, không được hút bụi bằng cách di chuyển đầu hút sang hai bên.

### ■ Carpet / Thảm

- ① Run the nozzle forward and backward over the carpet in one direction.  
Di chuyển đầu hút về phía trước và lùi lại thảm theo một chiều.
- ② Repeat step ① at an angle of 90 degrees.  
Lặp lại Bước ① theo góc 90 độ.
- ③ Vacuum the corners of the carpet.  
Hút bụi các góc thảm.

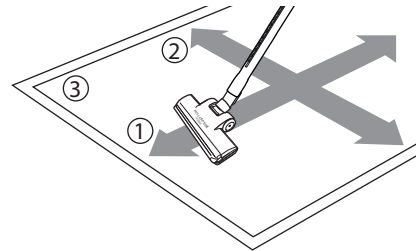

### Note / Lưu ý

- When vacuuming new carpet, the Dust Compartment will quickly fill up with loose fibers from the carpet. This will gradually decrease with subsequent cleanings.  
Khi hút bụi trên thảm mới, Ngăn Chứa Bụi sẽ nhanh đầy sợi dệt thảm rụng. Những lần hút bụi về sau sợi sẽ dần bớt rụng đi.

Before using / Trước khi sử dụng

## Mattress Nozzle (with and without Dust Sensor) / Đầu hút Đệm (có và không có Bộ cảm biến Bụi)

The Mattress Nozzle is suitable for mattresses and blankets.  
Đầu hút Đệm thích hợp cho các đệm và chăn.

- ① Slowly slide the Mattress Nozzle forward and backward, as shown in the figure.  
Từ từ trượt Đầu hút Đệm về phía trước và lùi lại, như thể hiện trong hình vẽ.
- ② A thin mattress such as bed cover or blankets are easier to vacuum by folding the edges of the bedding in the mattress. Slowly slide the Mattress Nozzle in one direction.  
Đệm mỏng cho giường ngủ hoặc chăn sẽ được hút chân không dễ dàng hơn bằng cách uốn cạnh của lớp lót trong Đệm. Từ từ trượt Đầu hút Đệm theo một hướng.

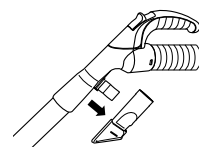
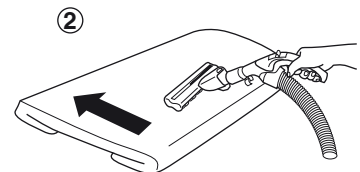
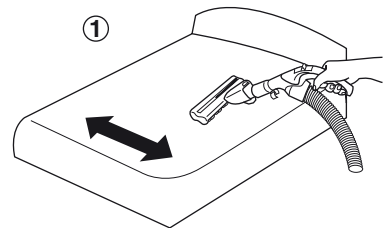

### Note / Lưu ý

- Detach the Crevice Nozzle from the Crevice Holder before using the Mattress Nozzle.  
Tháo Đầu Hút Khe nhỏ khỏi Giá đỡ trước khi dùng Đầu hút Đệm.

## Curtain Nozzle / Đầu hút Rèm

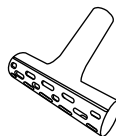

MC-CL609, MC-CL607,  
MC-CL605

- The Curtain Nozzle is suitable to clean fine dust particles or spider web accumulated on the curtain surface.  
Đầu hút Rèm phù hợp dùng để vệ sinh hạt bụi mịn hoặc mạng nhện tích tụ trên bề mặt vải.

- ① Connect the Curtain Nozzle to the end of the Metal Telescopic Wand.

Constantly slide the Curtain Nozzle downward in one direction using both hands, as shown in the figure.

Kết nối Đầu hút Rèm với đầu của Ống Lồng Kim Loại.

Liên tục trượt Đầu hút Rèm xuống dưới theo một chiều bằng cách sử dụng cả hai tay, như trình bày trong hình.

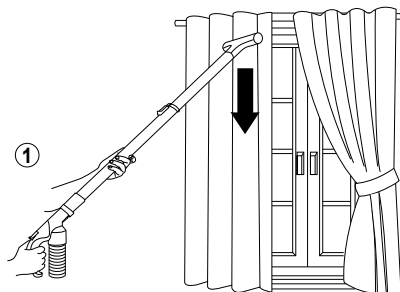

- ② Connect the Curtain Nozzle to the Ergonomic Handle.

Slowly slide the Curtain Nozzle downward in one direction, as shown in the figure.

Kết nối Đầu hút Rèm với Tay cầm.

Trượt Đầu hút Rèm xuống dưới một cách chậm rãi theo một chiều, như trình bày trong hình.

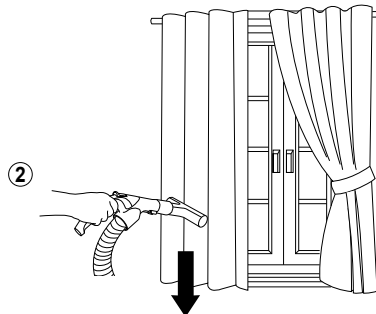

### Note / Lưu ý

- The Curtain Nozzle is not suitable to clean scallop curtain or any beads on the curtain.  
Đầu hút rèm không phù hợp dùng vệ sinh viền đặng ten và các hạt ở trên rèm.
- The Curtain Nozzle is most efficiently use on flat surfaces. For pleated area, it can be cleaned using the Crevice Nozzle or Dusting Brush Unit.  
Đầu hút Rèm hiệu quả nhất khi sử dụng trên bề mặt phẳng. Đối với diện tích gấp của rèm, có thể vệ sinh bằng cách sử dụng Đầu hút Khe nhỏ hoặc Bàn chải Quét bụi.
- If there is any dust accumulated in the folded part of the curtain or in narrow spaces, it is advisable to wash the curtain.  
Nếu có bất kỳ bụi bẩn nào tích tụ ở chỗ gấp của rèm hoặc ở những không gian hẹp, nên giặt rèm.

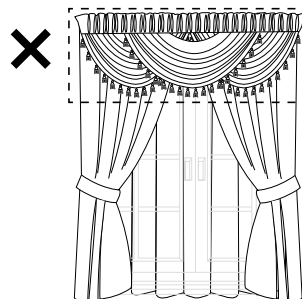

- After vacuuming, keep the Curtain Nozzle safely.  
Sau khi hút bụi, cất giữ Đầu hút Rèm ở nơi an toàn.
- When the suction is too strong (especially on satin or silk curtain), adjust the Suction Regulator backward to decrease the suction power. (Refer details on page 8)  
Khi lực hút quá mạnh (đặc biệt là trên rèm làm bằng vải sa tanh hoặc lụa), hãy vặn ngược Núm chỉnh Lực hút để giảm lực hút. (Tham khảo thông tin ở trang 8)
- Wash the curtain if there is any dirt or stain adhered on it.  
Giặt rèm nếu có bất kỳ bụi bẩn hoặc vết bẩn nào bám trên rèm.

# HOW TO OPERATE THE APPLIANCE

## CÁCH VẬN HÀNH THIẾT BỊ

- ① Pull out the Plug and connect to the socket's outlet.  
Kéo Phích Điện ra và cắm vào ổ cắm điện.

- ② Press ① to turn on the appliance and press ① again to turn it off.  
Ấn ① để bật thiết bị và ấn ① một lần nữa để tắt thiết bị.

- ③ To decrease the power, adjust Variable Power Control towards 'MIN'.  
To increase the power, adjust Variable Power Control towards 'MAX'.

Applicable for model MC-CL609, MC-CL607 and MC-CL605 only.

Để giảm công suất, hãy điều chỉnh Điều khiển công suất biến đổi theo hướng 'MIN'.

Để tăng công suất, hãy điều chỉnh Điều khiển công suất biến đổi theo hướng 'MAX'.

Chỉ áp dụng cho mẫu MC-CL609, MC-CL607 và MC-CL605.

- ④ After finish vacuuming, remove the Plug from the socket's outlet and press the Cord Rewind Button.

•When rewinding the Supply Cord, always hold the Plug so that it does not become damaged.

Sau khi hút xong, hãy rút điện khỏi ổ điện và ấn Nút Cuộn Dây.

•Khi cuộn Dây Điện lại nhớ luôn cầm Phích Điện để nó không bị va đập.

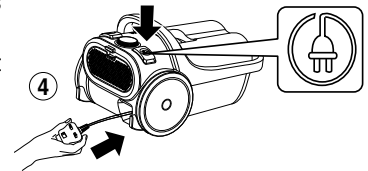
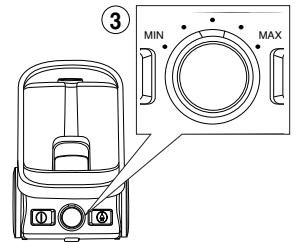
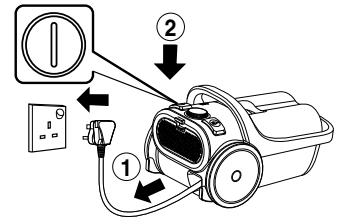

# HOW TO STORE THE APPLIANCE

## BẢO QUẢN THIẾT BỊ

Place the unit in an upright position for storage at corner. (2 ways to store)  
Dựng máy lên để cất vào góc nhà. (2 cách cất)

- ① Place the unit in an upright position and insert the Nozzle Pipe Receptacle into the Receptacle which is located on the underside of the appliance body.  
Dựng máy đứng lên và cắm Ổ Chứa Ống Hút vào Rãnh bên dưới thân thiết bị.
- ② Adjust the Metal Telescopic Wand to the shortest length, then turn the Ergonomic Handle until the hose wrap around the Metal Telescopic Wand.  
Điều chỉnh Ống Lồng Kim Loại đến độ dài ngắn nhất, sau đó xoay Tay cầm công thái học cho đến khi ống quấn quanh Ống Lồng Kim Loại.

### Note / Lưu ý

- Lift the appliance using the Grip on the underside of the appliance to stand it up.  
Nắm vào Tay Nắm bên dưới thiết bị để dựng thiết bị đứng lên.
- Never attempt to stand the appliance up by pulling the Hose (this can damage the Hose).  
Không bao giờ được dựng thiết bị lên bằng cách kéo Vòi (làm thế có thể hỏng Vòi).
- Never carry the appliance at storage condition.  
Không bao giờ được khuôn thiết bị trong tình trạng bảo quản.

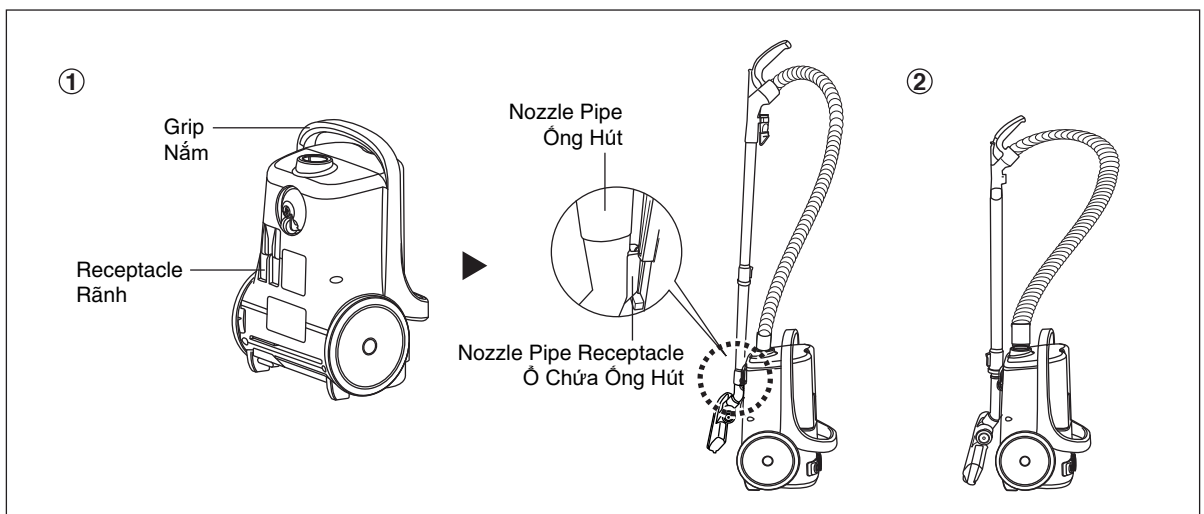

# HOW TO CLEAN DUST COMPARTMENT

## CÁCH LÀM SẠCH NGĂN CHỨA BỤI

### Note / Lưu ý

- Empty the Dust Compartment when it is full or is low suction power.  
Làm sạch Ngăn Chứa Bụi khi Hộp Chứa Bụi đã đầy hoặc khi lực hút thấp.
- Before cleaning the Dust Compartment, turn off the power supply and disconnect the Plug from the socket's outlet.  
Trước khi làm vệ sinh Ngăn Chứa Bụi, cần tắt điện và rút Phích Cắm khỏi ổ điện.

### Removing the Dust Compartment / Cách tháo Ngăn Chứa Bụi

Hold on the body and take out the Dust Compartment.

- Pull out the Dust Compartment while holding the appliance unit with the other hand.

Giữ thân máy và gỡ Ngăn Chứa Bụi ra.

- Một tay giữ thân thiết bị, tay kia kéo Ngăn Chứa Bụi ra.

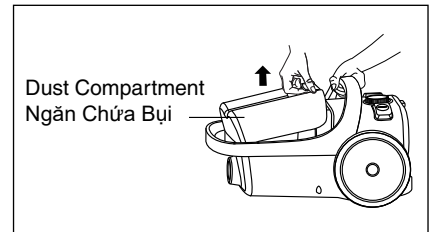

### Removing Dust / Đổ Bụi

#### ① Removing dust.

- Find a plastic bag or similar item.
- Open the Dust Compartment to discard the dust.

Đổ bụi.

- Tìm một Túi Ni Lon hoặc một thứ gì đó tương tự.
- Mở Ngăn Chứa Bụi để đổ bụi vào đó.

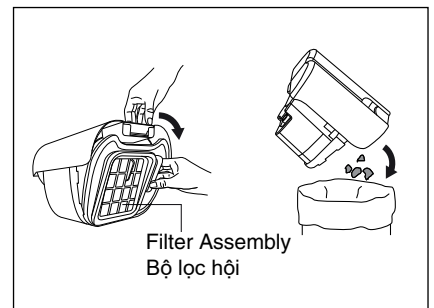

## Removing Dust / Đổ Bụi

### ② Removing and cleaning the Upper Filter Unit or Pre-Filter.

- Turn the Upper Filter Unit or Pre-Filter clockwise and pull it out.
- Discard the dust in Dust Compartment (Upper Filter Unit or Pre-Filter area).
- Use an old toothbrush or similar tool to clean the dust in Upper Filter Unit or Pre-Filter.
  - \* Toothbrush is not provided.

Tháo và làm sạch Bộ phận Lọc Trên hoặc Bộ Lọc Trước.

- Xoay Bộ phận Lọc Trên hoặc Bộ Lọc Trước theo chiều kim đồng hồ và kéo ra.
- Loại bỏ bụi trong Ngăn Chứa Bụi (Khu vực Bộ phận Lọc Trên hoặc Bộ Lọc Trước).
- Dùng một bàn chải đánh răng cũ hoặc công cụ tương tự cũ để loại bỏ bụi ở Bộ phận Lọc Trên hoặc Bộ Lọc Trước.
  - \* Không kèm theo bàn chải đánh răng.

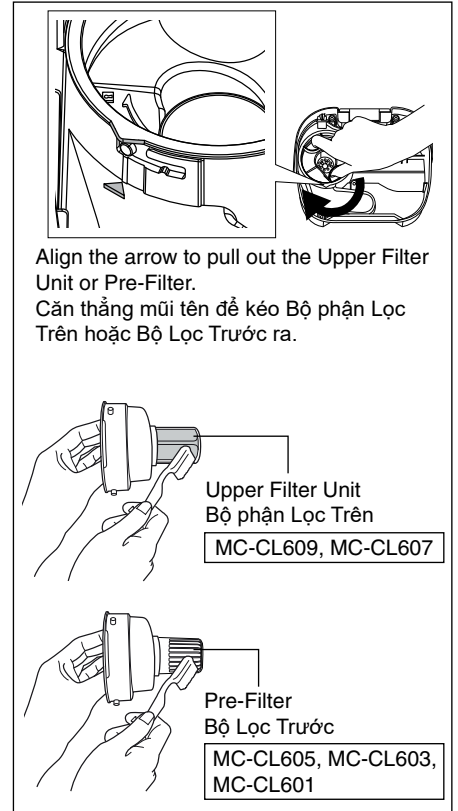

### ③ Cleaning the Hose Connection Inlet.

- Use an old toothbrush or similar tool to clean the dust in Hose Connection Inlet.
  - \* Toothbrush is not provided.

Làm sạch Đầu Cắm Ống.

- Dùng một bàn chải đánh răng cũ hoặc công cụ tương tự cũ để loại bỏ bụi ở Đầu Cắm Ống.
  - \* Không kèm theo bàn chải đánh răng.

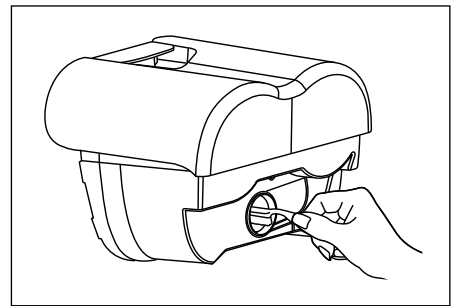

### ④ Removing dust.

- Discard the dust from Washable Filter and Sponge Filter.

Đổ bụi.

- Loại bỏ bụi khỏi Bộ Lọc có thể rửa và Lọc Mút.

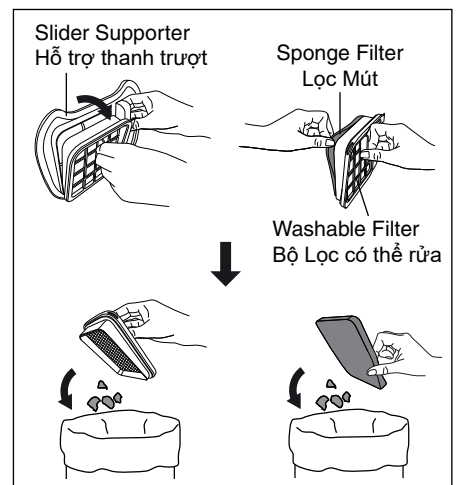

## Removing Dust / Đổ Bụi

### ⑤ Re-install Upper Filter Unit / Pre-Filter and Filter Assembly.

- Put the Upper Filter Unit / Pre-Filter back into Dust Compartment (Upper Filter Unit / Pre-Filter area) and turn anticlockwise until a click sound is heard.
- Insert the Hook into the Slot Hole which is located on the underside of the Dust Compartment, then close it properly.

Lắp lại Bộ phận Lọc Trên / Bộ Lọc Trước và Bộ lọc hội.

- Đặt Bộ phận Lọc Trên / Bộ Lọc Trước vào vị trí cũ trong Ngăn Chứa Bụi (Khu vực Bộ phận Lọc Trên / Bộ Lọc Trước) và xoay ngược chiều kim đồng hồ cho đến khi nghe thấy tiếng click.
- Chèn Móc vào Khe lỗ nằm ở mặt dưới của Ngăn Chứa Bụi, sau đó đóng nó lại đúng cách.

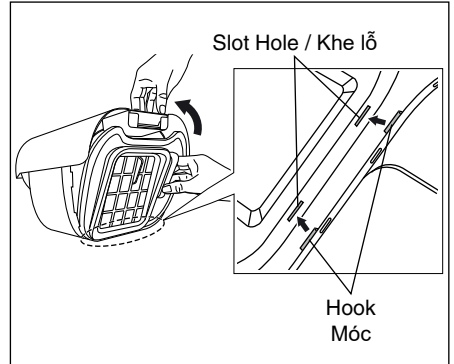
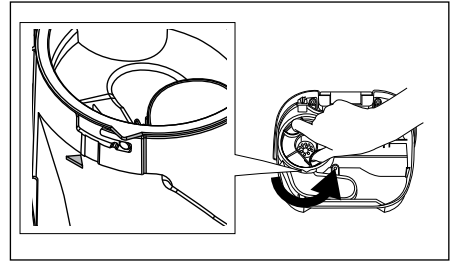

### ⑥ Cleaning Dust Compartment surface.

- Clean the Dust Compartment surface by using a soft and damp cloth.

Làm sạch bề mặt Ngăn Chứa Bụi.

- Làm sạch bề mặt Ngăn Chứa Bụi bằng một miếng vải mềm đã được đắp nước.

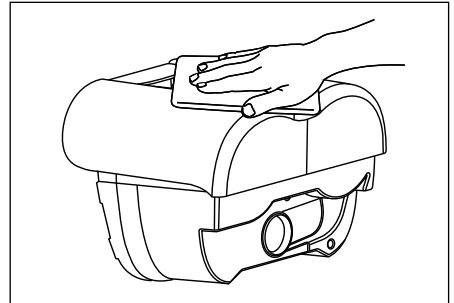

### ⑦ Re-install the Dust Compartment.

- Make sure the Dust Compartment is closed before re-install.
- Re-install the Dust Compartment to the original location on the appliance until a click sound is heard.

Lắp Ngăn Chứa Bụi vào chỗ cũ.

- Hãy chắc chắn đóng nắp Ngăn Chứa Bụi trước khi lắp nó vào thiết bị.
- Lắp Ngăn Chứa Bụi vào chỗ cũ của nó trong thiết bị cho đến khi nghe tiếng click.

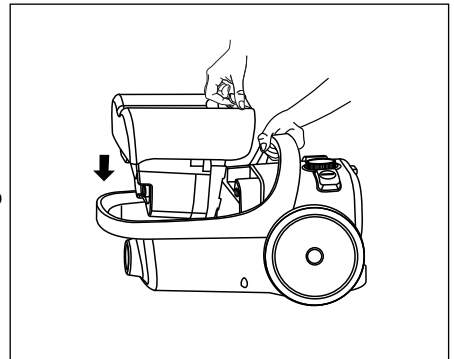

### Note / Lưu ý

- If the suction power still low after removing dust, recommend to wash the Dust Compartment. (Refer page 17)  
Nếu công suất hút vẫn thấp sau khi hút sạch bụi, bạn nên rửa Ngăn chứa Bụi. (Tham khảo ở trang 17)

# MAINTENANCE

## BẢO TRÌ

- Before starting maintenance, switch off the power supply and disconnect the Plug from the socket's outlet.  
Trước khi bắt đầu bảo trì, nhớ tắt máy và rút phích ra khỏi ổ điện.

### Full Capture Nozzle / 2 Step Nozzle / Floor Nozzle (Inspect once a month) Đầu hút đa góc cạnh / 2 bước Đầu hút / Đầu hút sàn (Kiểm tra mỗi tháng một lần)

- ① Fiber waste and hair strands which accumulated in nozzle can reduce suction power of appliance.  
Xơ vải và sợi tóc tích tụ trên đầu hút có thể làm giảm lực hút của thiết bị.
- ② Using an old toothbrush or similar tool, clean any dirt or lint from the brush, roller and etc. Cut off any carpet pile and lint entangled at the roller shaft with a pair of scissors.  
\* Toothbrush and scissors are not provided.  
Dùng một bàn chải đánh răng cũ hoặc công cụ tương tự để quét sạch bụi và sợi ở Bàn Chải, Bánh xe v.v. Dùng kéo cắt hết sợi và len thẫm mắc vào trục bánh xe.  
\* Bàn chải đánh răng và kéo không được cung cấp.

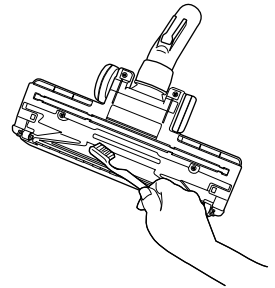

### Main unit and accessories / Thân máy hút bụi và các phụ kiện

- Wipe with a soft and damp cloth.  
Lau bằng khăn mềm đã thấm nước.

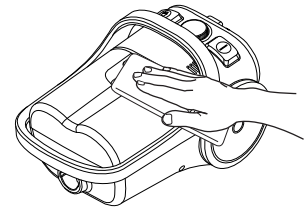

#### Note / Lưu ý

- Never clean the unit using chemicals such as benzene, paint, thinner or alcohol. It will result in cracking and discoloration.  
Không bao giờ rửa máy bằng hóa chất như xăng, cồn hay thuốc pha sơn màu. Làm thế máy sẽ chóng ọn và mất màu.
- Never dry the unit using hot air (from a hair dryer etc). This will cause deformation.  
Không bao giờ dùng khí nóng (từ máy sấy tóc v.v.) để làm khô máy. Làm thế sẽ khiến máy biến dạng.



## Dust Compartment and filters / Ngăn Chứa Bụi và bộ lọc

- ① Remove the Dust Compartment. (Refer details on page 13)  
Tháo Ngăn Chứa Bụi ra. (Xem chi tiết ở trang 13)
- ② Remove the Filter from the unit, Upper Filter Unit / Pre-Filter, Sponge Filter and Washable Filter from Dust Compartment. (Refer details on page 13 - 14)  
Tháo Bộ Lọc ra khỏi thiết bị, Bộ phận Lọc Trên / Bộ Lọc Trước, Lọc Mút và Bộ Lọc có thể rửa ra khỏi Ngăn Chứa Bụi. (Xem chi tiết ở trang 13 - 14)

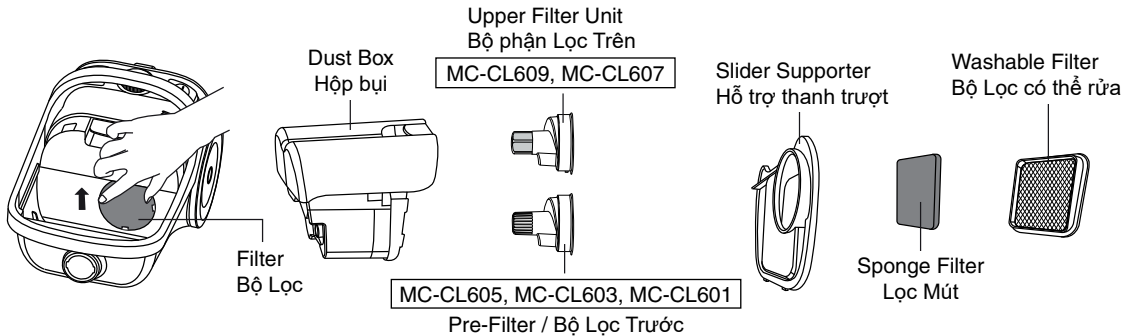

- ③ Wash the parts above at running water. Wipe the Dust Box, Upper Filter Unit / Pre-Filter and Slide Supporter with clean and soft cloth. Squeeze the Filter and Sponge Filter until clean. Then place in a shady spot until all parts are completely dry.  
Rửa các bộ phận trên dưới vòi nước. Lau Hộp đựng bụi, Bộ phận Lọc Trên / Bộ Lọc Trước và Bộ hỗ trợ thanh trượt bằng vải sạch và mềm. Bóp Bộ Lọc và Lọc Mút cho đến khi sạch. Sau đó đặt ở nơi râm mát cho đến khi tất cả các bộ phận khô hoàn toàn.

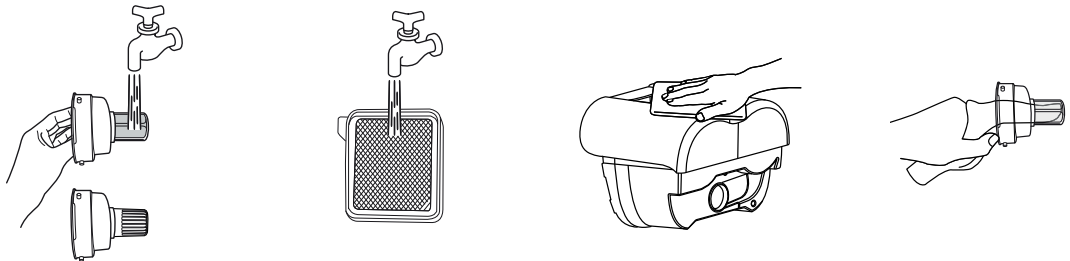

- ④ Install the Filter, Dust Compartment, Upper Filter Unit / Pre-Filter, Sponge Filter, Washable Filter and Slider Supporter to the original location. (Refer to the page 15)  
Lắp Bộ Lọc, Ngăn Chứa Bụi, Bộ phận Lọc Trên / Bộ Lọc Trước, Lọc Mút, Bộ Lọc có thể rửa và Hỗ trợ thanh trượt vào vị trí ban đầu. (Xem chi tiết ở trang 15)

### Note / Lưu ý

- Do not wash the filters in a washing machine, wring out, dry in a clothes dryer or under the sun. This can cause filters to shrink and result in dirt getting into the motor and damaging it.  
Không rửa Bộ Lọc trong máy giặt, vắt cho ráo, hoặc sấy trong máy sấy quần áo hoặc dưới ánh nắng mặt trời. Làm thế Bộ Lọc sẽ bị co khiến cho bụi lọt được vào động cơ làm hỏng máy.
- Make sure the filters are inserted correctly to avoid dust from entering motor compartment.  
Chắc chắn rằng Bộ Lọc được gắn kết đúng để ngăn chặn bụi xâm nhập vào khoang động cơ.

## Mattress Nozzle with Dust Sensor / Đầu hút Đệm có cảm biến bụi

MC-CL609

○ areas suck pieces of dirt.  
Phần ○ hút chất lỏng bụi.

- Remove any entangled hair or dust particles which accumulated in the brush and roller area. Wipe the roller with a soft dry cloth. Loại bỏ các sợi lông hoặc bụi bẩn tích tụ trong vùng bàn chải và con lăn. Lau con lăn bằng vải khô mềm.

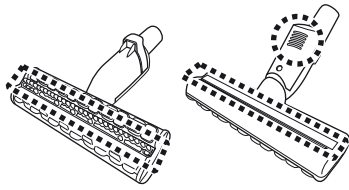

Pull up this part of the brush.  
Nhổ phần này của bàn chải.

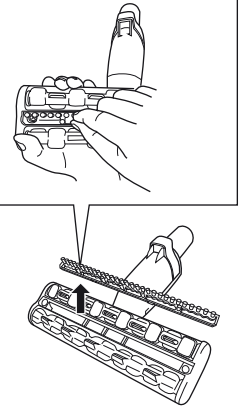

### Note / Lưu ý

- Do not rinse or wash the Mattress Nozzle with water. Không dội rửa Đầu hút Đệm có cảm biến bụi bằng nước.
- For installation, push the brush holder firmly until a click sound is heard. Để lắp đặt, ấn chặt bộ kẹp bàn chải cho đến khi nghe tiếng “click”.

## Suction Area / Đầu Hút

- Remove dust located at Suction Area. Bỏ bụi tại Đầu Hút.

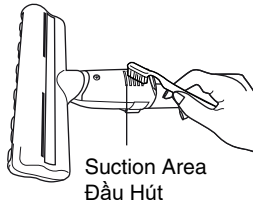

## Sensor / Bộ Phận Cảm Biến

- As illustrated, using soft dry cloth, clean waste and dust particles etc from the front opening. Như hình minh họa, sử dụng miếng vải khô mềm, lau sạch bụi và rác v.v ở khe hở đằng trước.

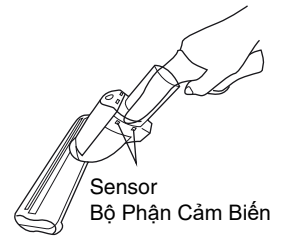

## Mattress Nozzle / Đầu hút Đệm

MC-CL607

○ areas suck pieces of dirt.  
Phần ○ hút chất lỏng bụi.

- Use Crevice Nozzle to clean the Mattress Nozzle. Dùng Đầu Hút Khe Nhỏ để làm sạch Đầu hút Đệm.

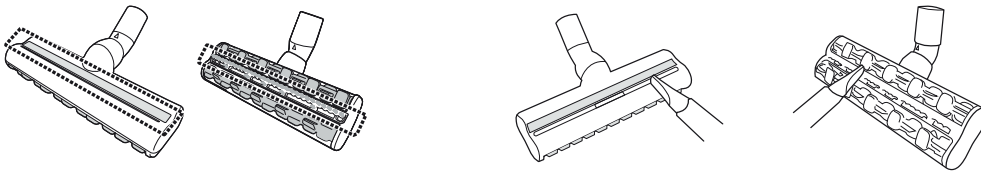

## Curtain Nozzle / Đầu hút Rèm

MC-CL609, MC-CL607,  
MC-CL605

- Wash the Curtain Nozzle with water and dry it until it is completely dry. Rửa Đầu hút Rèm bằng nước và để khô hoàn toàn.

### Note / Lưu ý

- Do not disassemble the Curtain Nozzle. Không được tháo rời Đầu hút Rèm.

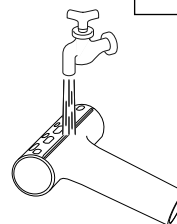

### Precaution / Nhắc nhở

- Do not use the appliance to suck up liquid or wet dust.  
Không dùng thiết bị để hút chất lỏng hoặc bụi ướt.

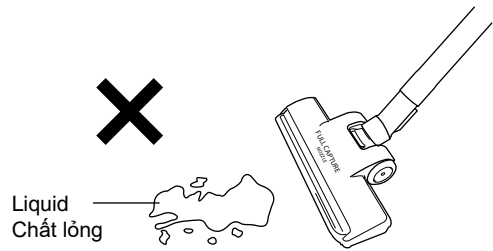

### Filter Care / Bảo Dưỡng Bộ Lọc

HEPA Exhaust Filter or Normal Exhaust Filter is installed on the rear side of the appliance. This Filter retains any small dust particles which may be present in the expelled air. It is advisable to change the HEPA Exhaust Filter or Normal Exhaust Filter every year. Do not wash the HEPA Exhaust Filter or Normal Exhaust Filter to avoid damaging it. To take out the HEPA Exhaust Filter or Normal Exhaust Filter, hold the Filter Case and pull it out.

Bộ lọc Xả HEPA hoặc Bộ lọc Xả Thông thường được lắp ở mặt sau của thiết bị. Bộ Lọc này giữ lại những hạt bụi nhỏ có trong khí thải ra. Nên thay Bộ lọc Xả HEPA hoặc Bộ lọc Xả Thông thường hàng năm. Không được rửa Bộ lọc Xả HEPA hoặc Bộ lọc Xả Thông thường để tránh làm hỏng chúng. Tháo Bộ lọc Xả HEPA hoặc Bộ lọc Xả Thông thường ra, giữ lấy Hộp Lọc rồi kéo nó ra.

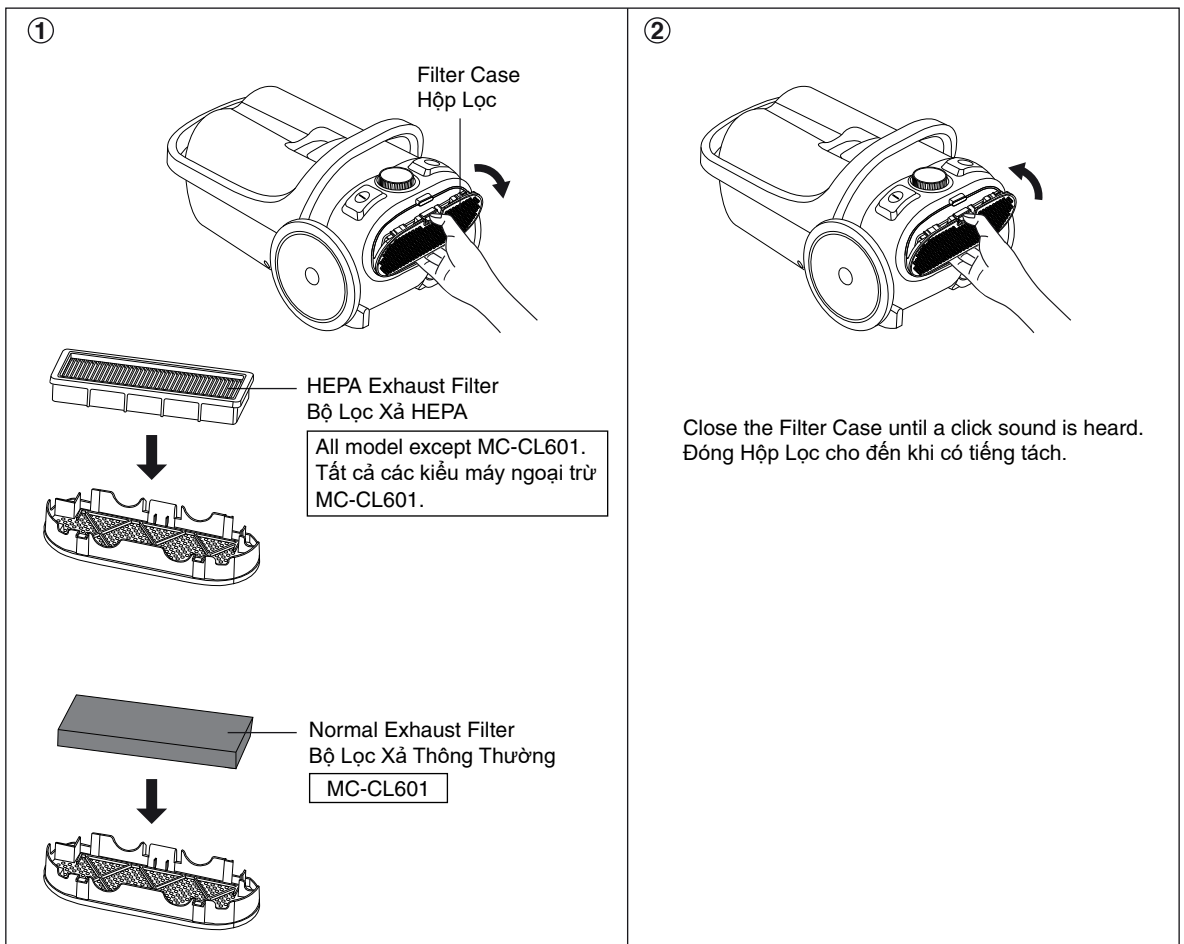

## BEFORE REQUESTING SERVICE

## TRƯỚC KHI YÊU CẦU DỊCH VỤ BẢO HÀNH



# WARNING / CẢNH BÁO

**Electric Shock or Personal Injury Hazard**  
**Nguy cơ Điện Giật hoặc Thương tích Cá nhân**

**Disconnect the electrical supply before servicing or cleaning the appliance.**  
**Failure to do so could result in electric shock or personal injury from appliance suddenly starting.**  
**Rút điện trước khi bảo trì hoặc làm vệ sinh thiết bị.**  
**Nếu không có thể gây điện giật hoặc thương tích cá nhân do thiết bị bất ngờ khởi động.**

Review this chart to find do-it-yourself solutions for minor performance problems. Any service needed, other than those described in this Operating Instructions, should be performed by an authorised service representative. Xem lại bảng sự cố bên dưới để có các giải pháp tự xử lý. Mọi việc bảo trì ngoài những gì trình bày trong Hướng dẫn sử dụng này phải được thực hiện bởi đại diện bảo hành được ủy quyền.

<b>PROBLEM</b> <b>SỰ CỐ</b>	<b>POSSIBLE CAUSES</b> <b>CÁC NGUYÊN NHÂN CÓ THỂ</b>	<b>POSSIBLE SOLUTION</b> <b>CÁC GIẢI PHÁP CÓ THỂ</b>
<b>Appliance does not operate.</b> <b>Thiết bị không hoạt động.</b>	1. Unplugged at socket's outlet. Phích điện đã bị rút khỏi ổ cắm.	1. Plug in firmly, turn on appliance. Cắm phích chặt vào rồi bật thiết bị.
<b>Poor job of dirt pick-up.</b> <b>Máy hút không sạch bụi.</b>	1. Full or clogged Dust Compartment. Ngăn Chứa Bụi đã đầy hoặc bị tắc. 2. Clogged nozzle or Curved Wand / Ergonomic Handle or Metal Telescopic Wand / Metal Wand / Plastic Wand or Hose. Đầu hút hoặc Thanh cầm Cong / Tay cầm hoặc Ống Lồng Kim Loại / Thanh cầm Kim loại / Thanh cầm Nhựa hoặc Ống bị tắc. 3. Hose not fully inserted. Ống cắm chưa vào hết. 4. Dirty filters or Upper Filter Unit / Pre-Filter clogged. Bộ Lọc bản hoặc Bộ phận Lọc Trên / Bộ Lọc Trước bị tắc.	1. Empty the Dust Compartment. Đổ sạch Ngăn Chứa Bụi. 2. Check for clogs and clean it up. Kiểm tra xem có tắc không và làm sạch. 3. Check Hose connection. Kiểm tra Chỗ Nối Vòi. 4. Clean the filters or Upper Filter Unit / Pre-Filter. Làm vệ sinh Bộ Lọc hoặc Bộ phận Lọc Trên / Bộ Lọc Trước.

<p><b>Appliance stops during operation.</b> <b>Thiết bị đang chạy bỗng dừng lại.</b></p>	<ol style="list-style-type: none"> <li>1. Full or clogged Dust Compartment. Ngăn Chứa Bụi đã đầy hoặc bị tắc.</li> <li>2. Clogged nozzle or Curved Wand / Ergonomic Handle or Metal Telescopic Wand / Metal Wand / Plastic Wand or Hose. Đầu hút hoặc Thanh cầm Cong / Tay cầm hoặc Ống Lồng Kim Loại / Thanh cầm Kim loại / Thanh cầm Nhựa hoặc Ống bị tắc.</li> <li>3. Safety Device tripped. Bộ Phận An Toàn bị ngắt.</li> </ol>	<ol style="list-style-type: none"> <li>1. Empty the Dust Compartment. Đổ sạch Ngăn Chứa Bụi.</li> <li>2. Check for clogs and clean it up. Kiểm tra xem có tắc không và làm sạch.</li> <li>3. Unplug appliance, allow to cool and Safety Device will reset itself (Wait about 60 minutes). Rút điện cho máy nguội đi và Bộ Phận An Toàn sẽ tự động đặt lại (chờ khoảng 60 phút).</li> </ol>
<p><b>Supply Cord won't retract completely.</b> <b>Dây Điện không tự cuộn lại hết được.</b></p>	<ol style="list-style-type: none"> <li>1. Supply Cord has rewound unevenly. Dây điện cuộn lại không đều.</li> <li>2. Supply Cord is twisted. Dây bị xoắn.</li> </ol>	<ol style="list-style-type: none"> <li>1. Pull it out two or three meters and wind it up again. Kéo dây dài ra khoảng 2 hoặc 3 mét rồi thử cuộn lại.</li> <li>2. Repeatedly pull out and wind up the Supply Cord while pressing the Cord Rewind Button (do not use excessive force when pulling the Supply Cord out). Kéo Dây ra và cuộn lại nhiều lần trong khi tay vẫn bấm Nút Cuộn Dây (không được kéo Dây ra quá mạnh).</li> </ol>
<p><b>Dust Sensor Light lights up even though it is not sucking dust (do not turn off).</b> <b>Đèn cảm ứng Bụi bật sáng ngay cả khi nó không hút bụi (không tắt).</b></p>	<ol style="list-style-type: none"> <li>1. There is dirt or dust on the Sensor area. Có bụi bẩn hoặc bụi trên vùng cảm biến.</li> <li>2. Full or clogged Dust Compartment. Ngăn Chứa Bụi đã đầy hoặc bị tắc.</li> <li>3. Hair stuck on the brush. Tóc bị mắc kẹt trên bàn chải.</li> </ol>	<ol style="list-style-type: none"> <li>1. Clean the Sensor area. Làm sạch khu vực Cảm biến.</li> <li>2. Empty the Dust Compartment. Đổ sạch Ngăn Chứa Bụi.</li> <li>3. Remove any entangled hair. Loại bỏ các sợi lông.</li> </ol>

<p>If the problem remains after checking. Nếu sự cố vẫn tồn tại sau khi kiểm tra.</p>	<p>Return the appliance (with the Hose, Metal Telescopic Wand / Metal Wand / Plastic Wand, Full Capture Nozzle / 2 Step Nozzle / Floor Nozzle and Mattress Nozzle / Mattress Nozzle with Dust Sensor) to the store where you purchased it or please consult with an authorised Service Centre. Do not attempt to repair it by yourself. Gửi thiết bị (với Vòi, Ống Lồng Kim Loại / Thanh cầm Kim loại / Thanh cầm Nhựa, Đầu hút đa góc cạnh / 2 bước Đầu hút / Đầu hút sàn và Đầu hút Đệm / Đầu hút Đệm có cảm biến bụi) đến cửa hàng nơi quý vị mua thiết bị. Tuyệt đối không cố tự sửa chữa máy.</p>
---	--

### Note / Lưu ý

- During operation, the temperature of the body unit, Supply Cord and Plug may increase to a certain degree. This is normal.  
Khi đang hoạt động, nhiệt độ thân thiết bị, Dây Điện và Phích Cắm điện có thể tăng đến một nhiệt độ nhất định. Hiện tượng này bình thường.

## Safety Device / Bộ Phận An Toàn

### When the Safety Device is activated / Khi Bộ Phận An Toàn được kích hoạt

The Safety Device is activated and the motor stops in order to prevent overheating of the motor when:

- The appliance is operated continuously with a full Dust Compartment.
- Rubbish is clogging the nozzle, Curved Wand / Ergonomic Handle, Metal Telescopic Wand / Metal Wand / Plastic Wand or Hose.
- The appliance is operated for long periods with an obstructed intake or exhaust.

Bộ phận An toàn được kích hoạt và động cơ dừng để ngăn mô tơ quá nóng khi:

- Thiết bị được vận hành liên tục với Ngăn chứa Bụi đã đầy bụi.
- Rác làm tắc Đầu hút, Thanh cắm Cong / Tay cầm, Ống Lồng Kim Loại / Thanh cắm Kim loại / Thanh cắm Nhựa hoặc Ống.
- Thiết bị được vận hành trong thời gian dài với một cửa hút hoặc cửa xả bị tắc.

### What to do / Phải làm gì

Empty the Dust Compartment or remove the obstruction in the nozzle, Curved Wand / Ergonomic Handle, Metal Telescopic Wand / Metal Wand / Plastic Wand or Hose.

Làm sạch Ngăn Chứa Bụi hoặc vật cản ở Đầu hút, Thanh cắm Cong / Tay cầm, Ống Lồng Kim Loại / Thanh cắm Kim loại / Thanh cắm Nhựa hoặc ống dẫn.

### When to use again / Bao giờ thì sử dụng lại được

Wait about 60 minutes (depends on the surrounding temperature). The Safety Device will reset and you can use the appliance again.

Đợi khoảng 60 phút (tùy theo nhiệt độ xung quanh). Bộ Phận An Toàn sẽ tái khởi động và quý vị lại có thể dùng thiết bị.

# SPECIFICATIONS

## THÔNG SỐ KỸ THUẬT

MODEL NO.	MC-CL609	MC-CL607	MC-CL605	MC-CL603	MC-CL601
POWER SOURCE	(220 - 240 V ~ 50 Hz) <sup>1</sup> (230 - 240 V ~ 50 Hz) <sup>2</sup>				
INPUT POWER (MAX)	2200 W	2100 W	2000 W	1800 W	1600 W
INPUT POWER (IEC)	(1500 - 1800 W) <sup>1</sup> (1700 - 1800 W) <sup>2</sup>			(1400 - 1600 W) <sup>1</sup> (1500 - 1600 W) <sup>2</sup>	(1200 - 1450 W) <sup>1</sup> (1300 - 1450 W) <sup>2</sup>
AUTOMATIC CORD REWIND	YES				
DUST CAPACITY	2.2 L				
CORD LENGTH	5.0 m				
NET WEIGHT (approx.)	5.6 kg	5.6 kg	5.6 kg	5.3 kg	5.2 kg
DIMENSIONS (H x W x L) (approx.)	268 mm x 283 mm x 450 mm				

KIỂU MÁY	MC-CL609	MC-CL607	MC-CL605	MC-CL603	MC-CL601
NGUỒN ĐIỆN	(220 - 240 V ~ 50 Hz) <sup>1</sup> (230 - 240 V ~ 50 Hz) <sup>2</sup>				
CÔNG SUẤT (TỐI ĐA)	2200 W	2100 W	2000 W	1800 W	1600 W
CÔNG SUẤT (IEC)	(1500 - 1800 W) <sup>1</sup> (1700 - 1800 W) <sup>2</sup>			(1400 - 1600 W) <sup>1</sup> (1500 - 1600 W) <sup>2</sup>	(1200 - 1450 W) <sup>1</sup> (1300 - 1450 W) <sup>2</sup>
CUỐN DÂY TỰ ĐỘNG	CÓ				
DUNG TÍCH CHỨA BỤI	2,2 L				
ĐỘ DÀI DÂY	5,0 m				
TRỌNG LƯỢNG THỰC (xấp xỉ)	5,6 kg	5,6 kg	5,6 kg	5,3 kg	5,2 kg
KÍCH THƯỚC (C x R x D) (xấp xỉ)	268 mm x 283 mm x 450 mm				

<sup>1</sup> FOR ALL COUNTRY EXCEPT NEW ZEALAND / ĐỐI VỚI TẤT CẢ CÁC QUỐC GIA NGOÀI TRỪ NEW ZEALAND

<sup>2</sup> FOR NEW ZEALAND ONLY / CHỈ DÀNH CHO NEW ZEALAND

**Panasonic Manufacturing Malaysia Berhad (196501000304)**

No. 3, Jalan Sesiku 15/2, Section 15, Shah Alam Industrial Site,  
40200 Shah Alam, Selangor Darul Ehsan, Malaysia  
<https://www.panasonic.com>