

Panasonic®

No. Model
TH-85MX800G

No. Reg. : IMKG.947.05.2023

Petunjuk Pengoperasian TV LED

Model 85 inci



Indonesia

Terima kasih Anda telah membeli produk Panasonic ini. Harap baca petunjuk ini dengan saksama sebelum mengoperasikan produk ini dan simpan untuk rujukan di kemudian hari.

Citra yang tertera pada buku petunjuk ini hanya untuk penjelasan saja. Beberapa ilustrasi disediakan sebagai gambar konsep dan dapat berbeda dari produk sebenarnya. Ilustrasi yang ditampilkan mungkin berbeda untuk berbagai model dan negara.

Bawa hanya dalam posisi tegak

HE Advance™
Covered by patents at patentlist.accessadvance.com

HDMI™
HIGH-DEFINITION MULTIMEDIA INTERFACE

Mengadopsi merek dagang HDMI, High-Definition Multimedia Interface dan logo HDMI adalah merek dagang atau merek dagang terdaftar dari HDMI Licensing Administrator, Inc. di Amerika Serikat dan negara-negara lain.

Dolby
AUDIO

Diproduksi berdasarkan lisensi dari Dolby Laboratories. Dolby, Dolby Audio dan simbol D ganda adalah merek dagang dari Dolby Laboratories Licensing Corporation.



Tanda ini mengindikasikan produk beroperasi pada tegangan AC



Peralatan ini adalah perangkat elektrik Kelas II atau dua kali insulasi. Ini telah dirancang sedemikian rupa sehingga tidak memerlukan koneksi aman ke listrik bumi.

PERINGATAN: Untuk mengurangi risiko kebakaran atau kejutan listrik.



CAUTION

RISK OF ELECTRIC SHOCK.
DO NOT OPEN.



- Tanda kilat ini dengan simbol panah dalam segitiga sama sisi dimaksudkan untuk mengingatkan pengguna akan adanya "tegangan berbahaya" non-terisolasi dalam produk yang mungkin cukup besar untuk menimbulkan risiko kejutan listrik.

- Peringatan: Untuk mengurangi risiko kejutan listrik, jangan membuka penutup (atau belakang) karena tidak ada bagian yang bisa diservis oleh pengguna di dalamnya. Serahkan servis ke teknisi yang berkualifikasi.

- Tanda seru dalam segitiga sama sisi dimaksudkan untuk mengingatkan pengguna akan adanya tindakan dan petunjuk pemeliharaan penting dalam literatur yang menyertai perangkat ini.

Panasonic tidak menjamin pengoperasian dan penggunaan perangkat yang dilakukan oleh pabrikan lain; dan kami menafikan klaim terhadap setiap tanggung jawab atau kerusakan yang ditimbulkan dari pengoperasian dan/atau penggunaan perangkat tersebut oleh pabrikan lain.

Kerusakan

- Kecuali jika tanggung jawab diakui oleh peraturan setempat, Panasonic tidak bertanggung jawab atas malfungsi yang disebabkan oleh penyalahgunaan atau penggunaan produk, dan masalah atau kerusakan lain yang disebabkan oleh penggunaan produk ini.
- Panasonic tidak bertanggung jawab atas kehilangan, dll., data yang disebabkan oleh bencana.
- Perangkat eksternal yang disiapkan secara terpisah oleh pelanggan tidak tercakup dalam garansi. Perawatan untuk data yang disimpan dalam perangkat tersebut adalah tanggung jawab pelanggan. Panasonic tidak bertanggung jawab atas penyalahgunaan data ini.

Pemberitahuan untuk fungsi penyiaran terestrial digital

- Fungsi yang terkait dengan penyiaran Digital akan bekerja di wilayah di mana layanan penyiaran terestrial digital diterima. Konsultasikan dengan Dealer Panasonic setempat Anda dengan area cakupan.
- Tidak semua fitur tersedia tergantung pada negara, wilayah, penyiar, dan penyedia layanan.
- TV ini memiliki kemampuan penyiaran Digital sesuai spesifikasi. Tetapi layanan penyiaran digital di masa mendatang tidak dapat dijamin.

Sekalipun tidak ada catatan khusus mengenai perusahaan atau merek dagang produk, namun penghormatan telah diberikan terhadap merek-merek dagang tersebut.

1. Steker listrik/alat perangkai digunakan untuk memutus perangkat, perangkat pemutus dapat setiap saat dioperasikan.
2. Baterai (baterai atau beberapa baterai atau paket baterai) jangan terkena panas berlebihan seperti sinar matahari, api atau sejenisnya.
3. Untuk mencegah cedera, peralatan ini harus terpasang di lantai/dinding dengan aman sesuai dengan petunjuk pemasangan.

Daftar Isi

Petunjuk Keamanan	3
Memasang TV	4
Menyambungkan TV	6
Pengaturan Awal	8
Mengoperasikan TV	12
Pengoperasian Umum	15
Menggunakan Fungsi Menu	16
Menggunakan Pemutar Pintar	21
Informasi Tambahan	22
Penyelesaian Masalah	24
Perawatan	24
Spesifikasi	25

Petunjuk Keamanan

Untuk membantu mencegah risiko kejut listrik, kebakaran, kerusakan atau cedera, ikuti peringatan dan perhatian di bawah ini:

Steker dan kabel listrik

Peringatan

Apabila dideteksi adanya ketidaklaziman, lepaskan segera steker listrik.

- Jenis steker listrik bervariasi antar negara.

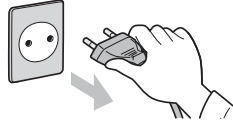

- TV ini dirancang untuk beroperasi pada AC 220 - 240 V, 50/60 Hz
- Masukkan steker listrik penuh ke dalam stop kontak.
- Pastikan steker listrik dapat diakses dengan mudah.
- Lepaskan steker listrik sewaktu membersihkan TV.
- Jangan menyentuh steker listrik dengan tangan basah.



- Jangan merusak kabel listrik.

- Jangan meletakkan benda yang berat di atas kabel.



- Jangan meletakkan kabel dekat benda bersuhu tinggi.



- Jangan menarik kabel. Peganglah badan steker listrik sewaktu melepas sambungan steker.



- Jangan memindahkan TV dengan kabel tertancap ke stopkontak.
- Jangan memuntir kabel, menekuknya secara berlebihan atau merentangkannya.
- Jangan gunakan steker atau stop kontak listrik yang rusak.
- Pastikan bahwa TV tidak menindih kabel listrik.
- Jangan gunakan steker daya selain dari yang disediakan oleh TV ini.

Berhati-hatilah

Peringatan

- Jangan melepaskan tutup dan jangan sekali-kali memodifikasi sendiri TV karena bagian bertegangan dapat diakses apabila tutup tersebut dilepas. Tidak ada bagian-bagian di dalam yang dapat diservis oleh pengguna.



- Jangan sampai TV terkena hujan atau embun yang berlebihan. TV ini tidak boleh terkena tetesan atau percikan air dan benda berisi cairan, seperti vas, tidak boleh ditempatkan di atas atau bawah TV.



- Jangan menyisipkan benda asing ke dalam TV melalui celah udara.
- Jangan gunakan tumpuan/peralatan pemasangan yang belum mendapatkan persetujuan. Jangan lupa untuk meminta dealer Panasonic setempat untuk melakukan penyetelan atau pemasangan siku-siku yang menggantung di dinding yang telah disetujui.

- Jangan menekan atau menubruk panel tampilan dengan kuat.

- Jangan meletakkan TV pada permukaan miring atau tidak stabil dan pastikan bahwa TV tidak menggantung pada tepi dasar.



- TV ini dirancang untuk penggunaan di atas meja.
- Jangan sampai TV terkena sinar matahari langsung dan sumber panas lainnya.

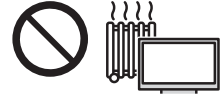

Untuk mencegah penyebaran api, jauhkan lilin atau sumber api lainnya dari produk ini setiap saat



Peringatan Bahaya Stabilitas

TV dapat jatuh, menyebabkan cedera serius atau kematian. Banyak cedera, khususnya pada anak-anak, dapat dihindari dengan melakukan pencegahan sederhana berikut:

- SELALU gunakan kabinet atau tumpuan atau metode pemasangan yang direkomendasikan oleh produsen TV.
- SELALU gunakan furnitur yang dapat menyangga TV dengan aman.
- SELALU pastikan TV tidak menggantung di tepi furnitur penyangga.
- SELALU mengedukasi anak-anak tentang bahaya memanjat furnitur untuk menjangkau TV atau kontrolnya.
- SELALU arahkan kabel dan kabel yang tersambung ke TV agar tidak tersandung, tertarik, atau mencengkeram.
- JANGAN PERNAH menempatkan TV di lokasi yang tidak stabil.
- JANGAN PERNAH meletakkan TV di atas furnitur tinggi (misalnya, lemari atau rak buku) tanpa menambatkan furnitur dan Monitor ke penyangga yang sesuai.
- JANGAN PERNAH meletakkan TV di atas kain atau bahan lain yang mungkin terletak di antara Monitor dan furnitur penyangga.
- JANGAN PERNAH meletakkan benda yang dapat menggoda anak untuk dipanjat, seperti mainan dan remote kontrol, di bagian atas TV atau furnitur tempat TV diletakkan.

Jika TV yang ada akan dipertahankan dan dipindahkan, pertimbangan yang sama seperti di atas harus diterapkan.

Bagian berbahaya/Benda kecil

Peringatan

- Produk ini berisi bagian-bagian yang mungkin berbahaya seperti kantung plastik yang dapat terhirup atau tertelan anak kecil tanpa disengaja. Jauhkan bagian-bagian tersebut dari jangkauan anak kecil.

Tumpuan

Peringatan

- Jangan melepas atau memodifikasi tumpuan.

Perhatian

- Jangan menggunakan tumpuan lain selain yang disediakan bersama TV ini.
- Jangan menggunakan tumpuan apabila sudah bengkok atau rusak secara fisik. Apabila hal ini terjadi, hubungi segera dealer Panasonic terdekat.
- Selama penyetulan dilakukan, pastikan semua sekrup sudah dikencangkan dengan benar.
- Pastikan TV tidak mengalami benturan sewaktu pemasangan tumpuan.
- Pastikan anak kecil tidak menaiki tumpuan.
- Pasang atau lepaskan TV dari tumpuan dengan setidaknya dua orang.
- Pasang atau lepaskan TV sesuai dengan prosedur yang tercantum.

Ventilasi**Perhatian**

Sediakan ruang yang cukup di sekitar TV untuk membantu mencegah panas berlebihan, yang dapat mengakibatkan kegagalan dini beberapa komponen elektronik.

Jarak minimum (cm)

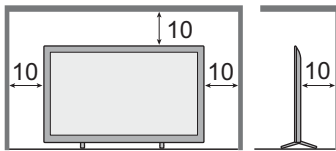

- Ventilasi tidak boleh dihambat dengan menutup bukaan ventilasi menggunakan barang seperti koran, lap meja dan tirai.
- Baik menggunakan tumpuan atau tidak, pastikan ventilasi di bagian bawah TV tidak terhalang dan ada ruang yang cukup untuk memungkinkan ventilasi yang memadai.

**LAN nirkabel terpasang****Perhatian**

- Jangan gunakan LAN nirkabel terpasang untuk menyambung ke jaringan nirkabel (SSID*) apa pun yang hak penggunaannya tidak Anda miliki. Jaringan tersebut mungkin terdaftar sebagai hasil dari pencarian. Namun, menggunakannya dapat dianggap sebagai akses ilegal.

*SSID adalah nama untuk mengidentifikasi jaringan nirkabel tertentu untuk transmisi.

- Jangan biarkan LAN nirkabel terpasang terkena suhu tinggi, sinar matahari langsung, atau kelembapan.
- Data yang dikirim dan diterima melalui gelombang radio dapat dicegat dan dipantau.
- LAN nirkabel terpasang menggunakan pita frekuensi 2,4 GHz dan 5 GHz. Untuk menghindari kegagalan fungsi atau respons lambat yang disebabkan oleh gangguan gelombang radio saat menggunakan LAN nirkabel terpasang, jauhkan TV dari perangkat lain yang menggunakan sinyal 2,4 GHz dan 5 GHz seperti perangkat LAN nirkabel lainnya, oven microwave, dan ponsel.
- Ketika masalah terjadi karena listrik statis, dll., TV mungkin berhenti beroperasi untuk melindungi dirinya sendiri. Dalam hal ini, matikan TV pada sakelar Nyalakan/Mati daya listrik, lalu nyalakan kembali.

Teknologi nirkabel Bluetooth®**Perhatian**

- TV menggunakan pita frekuensi radio 2,4 GHz ISM (Bluetooth®). Untuk menghindari malfungsi atau respons lambat yang disebabkan oleh gangguan gelombang radio, jauhkan TV dari perangkat seperti perangkat LAN nirkabel lainnya, perangkat Bluetooth lain, microwave, ponsel, dan perangkat yang menggunakan sinyal 2,4 GHz.

Memindahkan TV**Perhatian**

Sebelum memindahkan TV, lepaskan semua kabel.

- Pindahkan TV dengan setidaknya dua orang. Lakukan seperti yang ditunjukkan untuk menghindari cedera karena TV terbalik atau terjatuh.

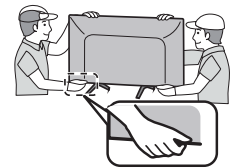
**Bila tidak digunakan dalam waktu lama****Perhatian**

TV tetap mengkonsumsi daya tertentu sekalipun dalam mode Siaga selama steker listrik masih terhubung ke stop kontak bertegangan.

- Lepas steker listrik dari stop kontak dinding bila TV tidak akan digunakan untuk waktu yang lama.

Ketentuan penggunaan**Perhatian**

- Peralatan ini ditujukan untuk penggunaan pada iklim tropis.

Baterai Remote Kontrol**Perhatian**

- Pemasangan yang tidak benar dapat membuat baterai bocor, menimbulkan korosi dan ledakan.
- Ganti hanya dengan jenis yang sama atau serupa.
- Jangan mencampur baterai lama dan baterai baru.
- Jangan mencampur jenis baterai yang berbeda (seperti baterai alkalin dengan baterai mangan).
- Jangan gunakan baterai yang dapat diisi ulang (Ni-Cd, dll.).
- Jangan membakar atau memecah baterai.
- Jangan biarkan baterai terkena panas berlebihan seperti terik matahari, api atau sejenisnya.
- Pastikan Anda membuang baterai dengan benar.

Memasang TV

Aksesori baku

Aksesori tidak boleh ditempatkan semua sekaligus. Berhati-hatilah untuk tidak membuangnya dengan tidak sengaja.

Petunjuk Pengoperasian**Remote Kontrol**

- RC731P



Baterai (AAA) x 2

➔ (halaman 5)



Kabel Listrik

➔ (halaman 8)

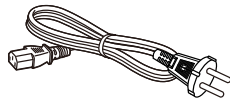

Jack Adapter Mini

• Adapter AV



Tumpuan

Model 85 inci

• Tumpuan

• Sekrup rakitan

(M6 x 35) x 4

A

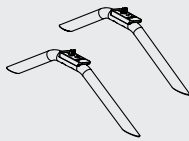

Catatan

Ilustrasi yang ditampilkan mungkin berbeda antar model dan negara.

Persiapan

Keluarkan tumpuan dan TV dari kantong kemasan dan letakkan TV diatas meja kerja dengan layar panel kebawah pada kain bersih dan lembut (selimut, dll).

- Gunakan meja datar dan kuat lebih besar daripada TV.
- Jangan memegang bagian panel layar.
- Pastikan TV tidak tergores atau pecah.

Memasang tumpuan

Merakit tumpuan

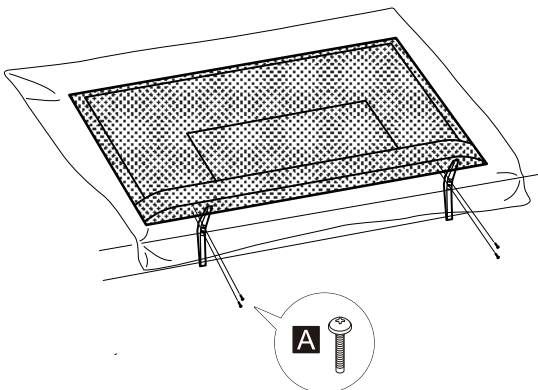

Melepas tumpuan dari TV

Pastikan untuk melepaskan tumpuan dengan cara berikut bila menggunakan siku menggantung di dinding atau kemas ulang TV.

- 1 Rebahkan TV pada matras busa atau kain lembut yang tebal diatas meja.
- 2 Lepaskan sekrup rakitan **A** dari TV.

Memasukkan baterai remote

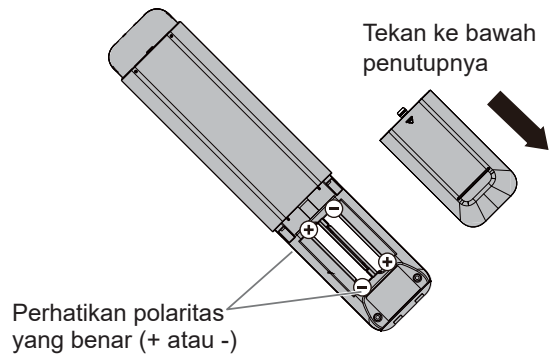

Memasang TV pada dinding (opsional)

Harap hubungi dealer Panasonic setempat untuk membeli siku-siku menggantung pada dinding yang disarankan.

Bagian belakang TV

(Tampak samping)

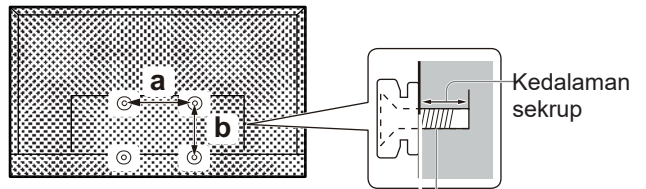

Sekrup untuk memasang TV pada siku-siku yang menggantung di dinding (tidak disediakan)

■ Lubang untuk instalasi siku-siku yang menggantung di dinding

Model	a	b
85 inci	500 mm	200 mm

■ Spesifikasi sekrup

Model	Tipe	Kedalaman sekrup	
		Minimal	Maksimal
85 inci	M8	22 mm	32 mm

Peringatan

- Saat aksesoris opsional seperti siku-siku yang menggantung di dinding, dll. digunakan, baca selalu dan ikuti petunjuk pemasangan dan penggunaan dari pabrikan.
- Jangan memasang unit langsung di bawah lampu plafon (seperti lampu sorot jenis spotlight atau lampu halogen) yang biasanya menghasilkan panas tinggi. Tindakan ini dapat membengkokkan atau merusak bagian kabinet yang terbuat dari plastik.
- Saat memasang siku-siku yang menggantung di dinding, Anda harus memastikan bahwa siku-siku tersebut tidak diardekan kelistrikannya ke pasak logam yang dipancangkan ke dinding. Pastikan selalu bahwa tidak ada kabel listrik atau pipa di dalam dinding sebelum Anda mulai memasang siku-siku yang menggantung di dinding.
- Agar tidak jatuh dan terjadi cedera, lepaskan TV dari posisi dinding tetapnya apabila tidak lagi digunakan dalam waktu yang lama.

Menyambungkan TV

- Pastikan bahwa TV tidak tersambung dengan stop kontak listrik/sumber listrik sebelum memasang atau melepas sambungan kabel RF/AV.
- Peralatan dan kabel eksternal hanya untuk ilustrasi saja dan tidak disediakan bersama TV ini.
- Periksa tipe terminal dan steker sudah benar saat menyambungkan.
- Saat menggunakan kabel HDMI, gunakan kabel lengkap.
- Jauhkan TV dari peralatan elektronik (peralatan video, dsb.) atau peralatan dengan sensor infra merah. Bila tidak dipatuhi, dapat terjadi distorsi gambar/suara atau gangguan pada pengoperasian peralatan lainnya.
- Selain itu baca juga buku petunjuk peralatan yang sedang disambungkan.

Terminal

Bagian belakang TV

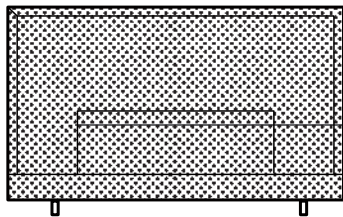

- 1 USB 2.0
- 2 USB 3.0
- 3 ETHERNET
- 4 ANTENNA
- 5 DIGITAL AUDIO OUT
- 6 HDMI 1(eARC)
- 7 HDMI 2
- 8 HDMI 3
- 9 HEADPHONE
- 10 AV IN

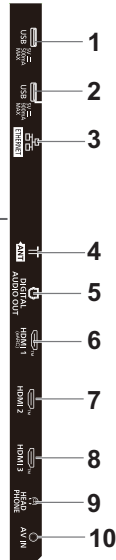

Sambungan

Antena

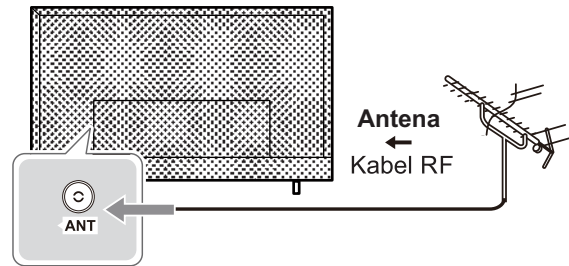

- Jauhkan kabel RF (antena) dengan kabel listrik untuk menghindari dan meminimalisir gangguan listrik yang terjadi.
- Jangan meletakkan kabel RF di bawah TV.
- Antena, kabel yang tepat (koaksial 75 Ω) dan steker terminasi yang tepat diperlukan untuk mendapatkan gambar dan suara dengan kualitas optimal.
- Apabila yang digunakan adalah sistem antena bersama, Anda mungkin memerlukan kabel penghubung dan steker yang tepat di antara soket antena dinding dan TV.
- Pusat Layanan Televisi Setempat atau dealer Anda mungkin dapat membantu Anda dalam mendapatkan sistem antena yang tepat untuk daerah tertentu di tempat Anda serta aksesoris yang diperlukan.
- Setiap hal yang berkenaan dengan pemasangan antena, peningkatan versi sistem yang ada atau aksesoris yang diperlukan, serta biaya yang ditanggung, semuanya adalah tanggung jawab Anda selaku pelanggan.
- Jika antena ditempatkan di lokasi yang salah, kemungkinan terjadi gangguan.

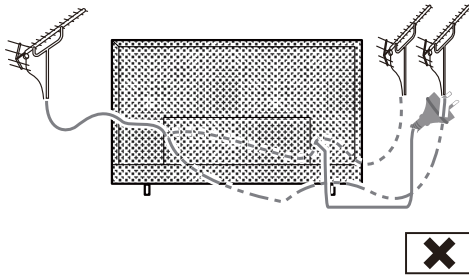
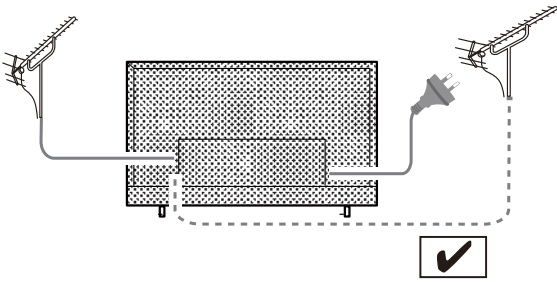

Perekam DVD/VCR

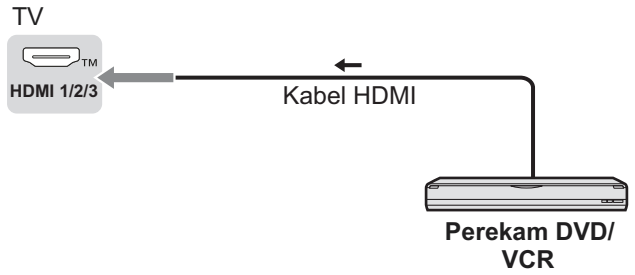

Set top box

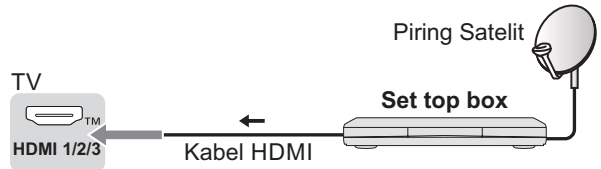

Menyambungkan TV

Pemutar Blu-Ray

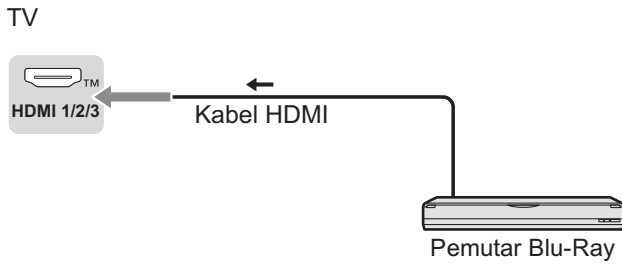

AV/Peralatan Permainan

■ Menggunakan terminal HDMI

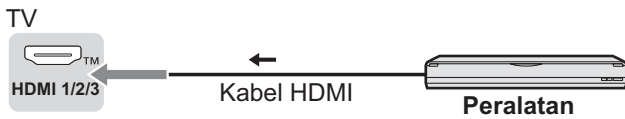

■ Menggunakan terminal AV



Sistem Speaker

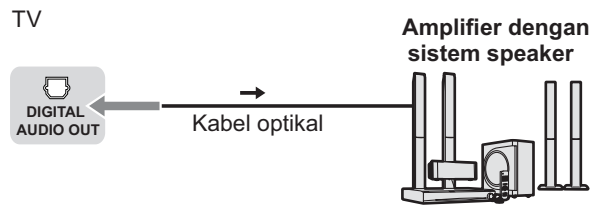

- Untuk menikmati suara dari perangkat suara eksternal dalam banyak kanal (misal Dolby Digital 5.1ch), sambungkan perangkat ke amplifier. Untuk penyambungan, baca manual dari perangkat dan amplifier.

Amplifier

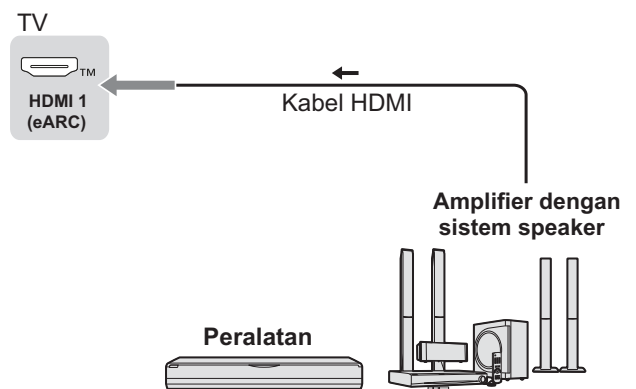

- Gunakan HDMI1 untuk menyambungkan TV ke amplifier yang mempunyai fungsi eARC/ARC (Audio Return Channel). Jika sambungan ke amplifier tidak mempunyai fungsi eARC/ARC, gunakan DIGITAL AUDIO OUT.

Pengaturan Awal

Saat pertama kali menyalakan TV, serangkaian langkah akan muncul untuk memandu Anda menyiapkan TV.

- Langkah-langkah ini tidak diperlukan jika pengaturan telah diselesaikan oleh dealer lokal Anda.

1 Tancapkan steker daya ke stop kontak, lalu nyalakan TV.

Ini mungkin butuh beberapa detik sebelum ditampilkan pada layar.

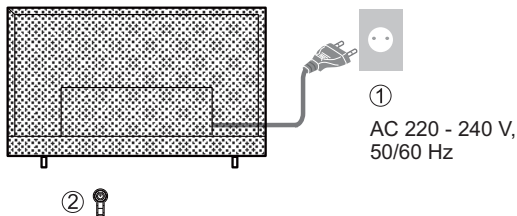

Google - Pengaturan Awal

Saat Anda menyalakan TV untuk pertama kalinya, akan muncul panduan yang memandu Anda menyelesaikan pengaturan awal berikut:

Langkah 1: Fungsi ini digunakan untuk kode pemasangan remote kontrol. Setelah kode berhasil, Anda dapat menggunakan remote kontrol Bluetooth untuk mengoperasikan TV.

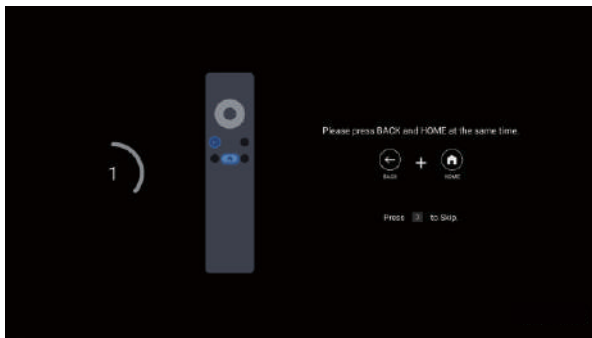

Langkah 2: Pilih bahasa menu yang Anda inginkan.

Catatan: English (United State) direkomendasikan. Ilustrasi dalam publikasi ini disediakan untuk referensi saja.

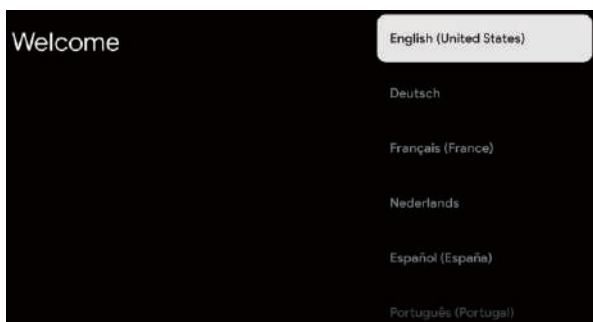

Langkah 3: Pilih Negara/Kawasan Anda.

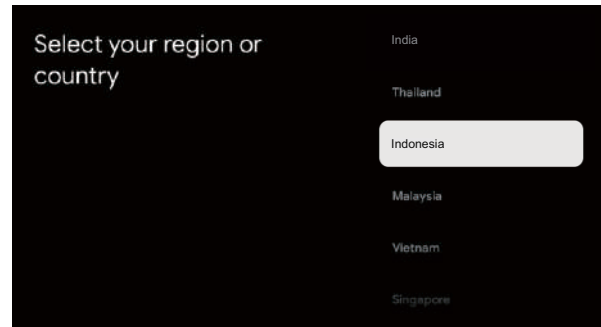

Langkah 4: (Hanya untuk beberapa negara) Pilih apakah akan atau tidak menggunakan perangkat Google untuk mengatur TV.

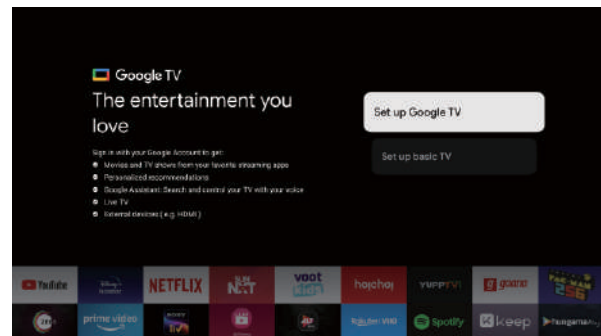

1. Jika kita memilih "Set up basic TV".

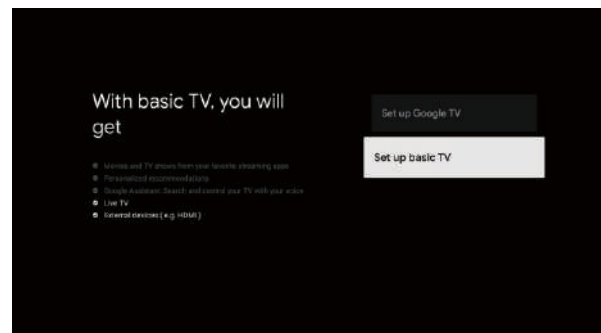

Langkah 5: Pilih apakah akan menghubungkan atau tidak TV Anda ke jaringan WiFi.

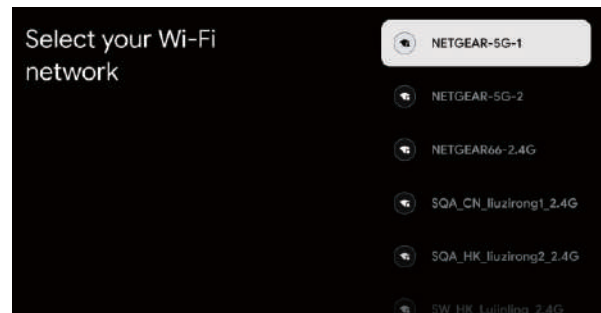

Langkah 6: Baca untuk menerima persyaratan layanan dan kebijakan privasi Google.

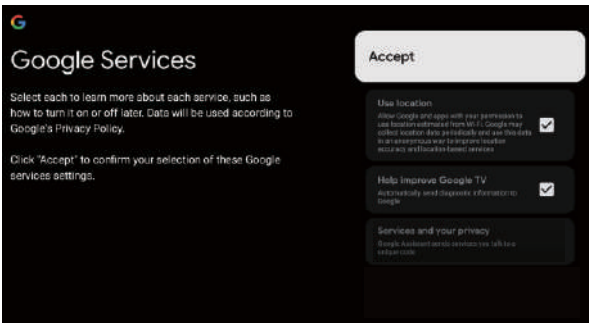
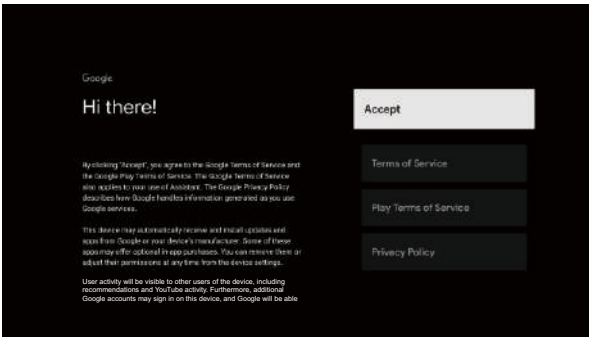

Langkah 7: Lingkungan

Tekan ▲ / ▼ untuk memilih lingkungan Anda. Kemudian tekan OK untuk masuk ke langkah berikutnya.

Home: Anda dapat melihat pengaturan standar untuk mode Gambar dan Suara.

Shop: Anda dapat menikmati penyetelan yang dipersiapkan untuk mode Gambar dan Suara.

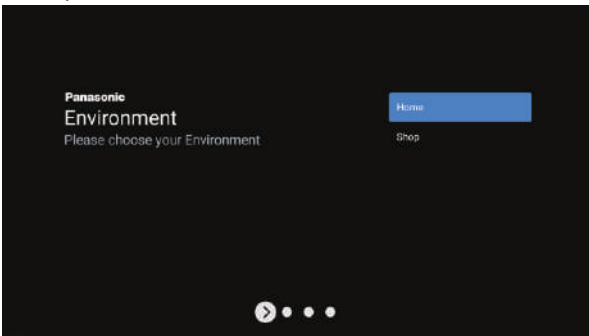

Langkah 8: Syarat & Ketentuan

Gunakan ▲ / ▼ untuk membaca Syarat & Ketentuan, lalu tekan OK untuk konfirmasi dan pindah ke langkah berikutnya.

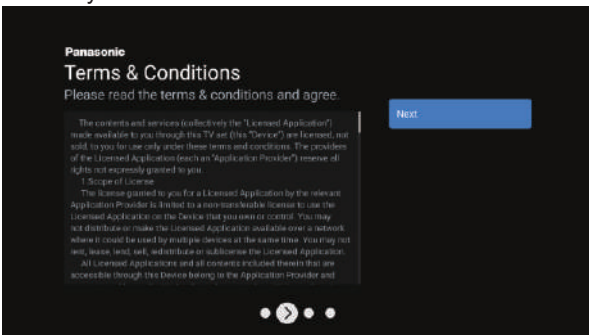

Langkah 9: Instalasi Saluran

Gunakan ▲ / ▼ untuk memilih mode Tuner: Antenna dan Cable; Tipe: Digital, Analog dan All, kemudian tekan OK untuk konfirmasi dan pindah ke langkah berikutnya.

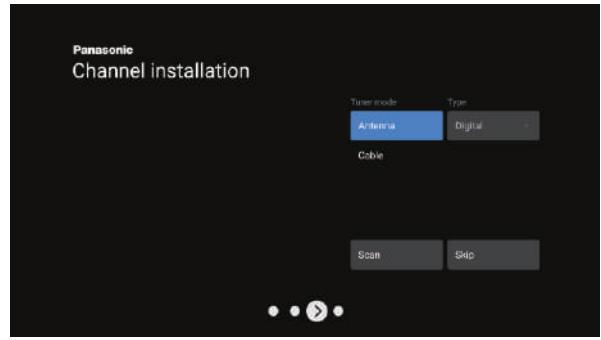

Langkah 10: Masukkan kode pos lokal.

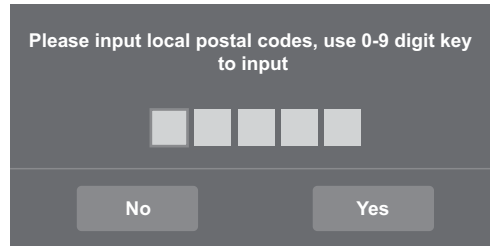

Langkah 11: Periksa setelah pengaturan

Jika semua pengaturan selesai, antarmuka [Please check settings] muncul di layar dan tekan OK untuk menyelesaikan pengaturan awal.

Anda juga dapat kembali ke langkah sebelumnya dan melakukan perubahan apa pun dengan menggunakan tombol ←.

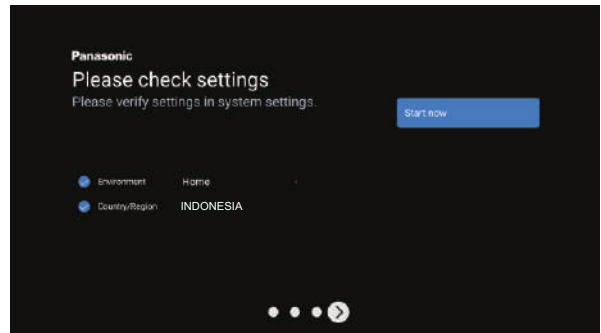

2. Jika kita memilih "Set up Google TV".

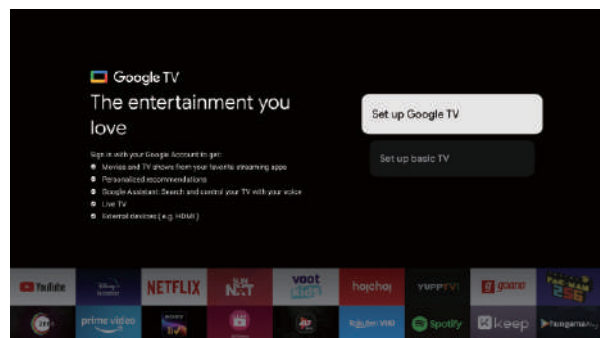

Langkah 5: Pilih sambungan TV Anda ke jaringan WIFI.

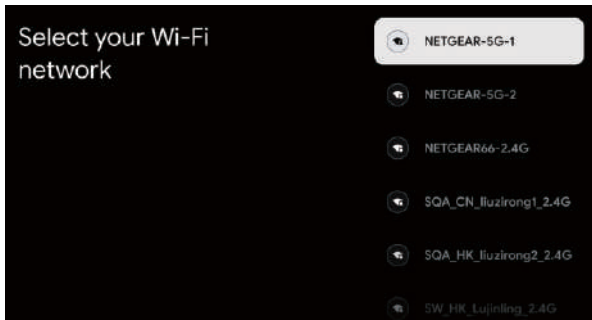

Catatan: Untuk menggunakan GOOGLE TV, harus tersambung ke WIFI.

Langkah 6: Masukkan akun dan kata kunci Google Anda.

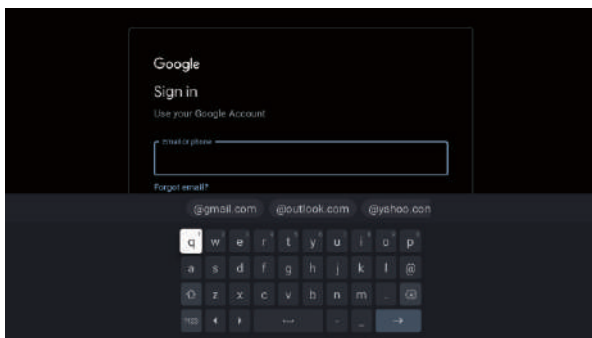

Langkah 7: Baca untuk menerima persyaratan layanan dan kebijakan privasi Google.

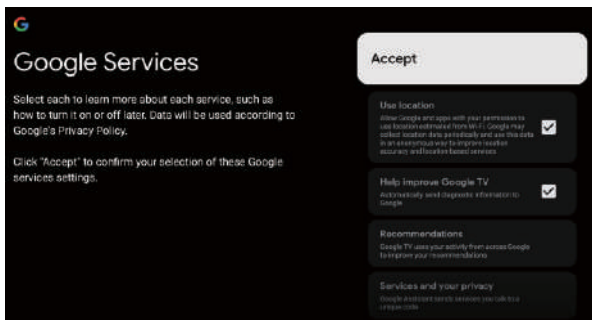
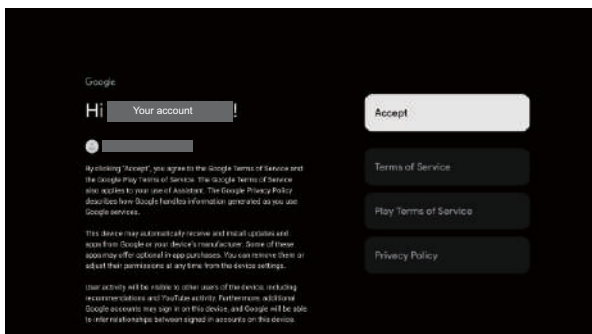

Langkah 8: Gunakan Asisten Google.

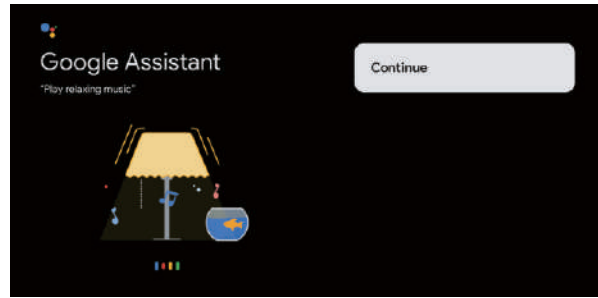

Langkah 9: Cari semua aplikasi di TV Anda.

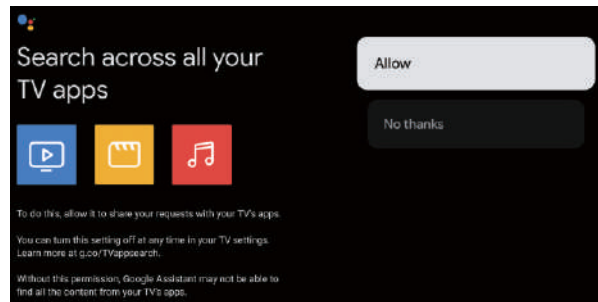

Langkah 10: Pilih langganan Anda

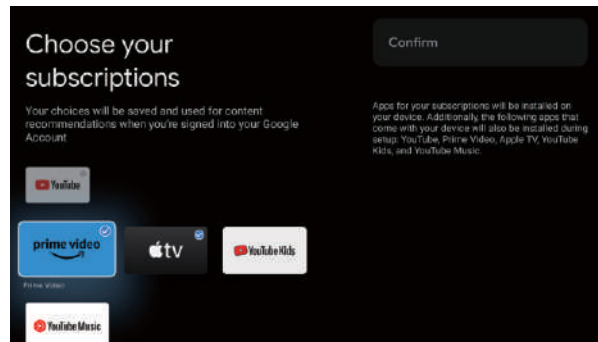

Langkah 11: Lingkungan

Tekan ▲ / ▼ untuk memilih lingkungan Anda. Kemudian tekan **OK** untuk masuk ke langkah berikutnya.

Home: Anda dapat melihat pengaturan standar untuk mode Gambar dan Suara.

Shop: Anda dapat menikmati penyetalan yang disempurnakan untuk mode Gambar dan Suara.

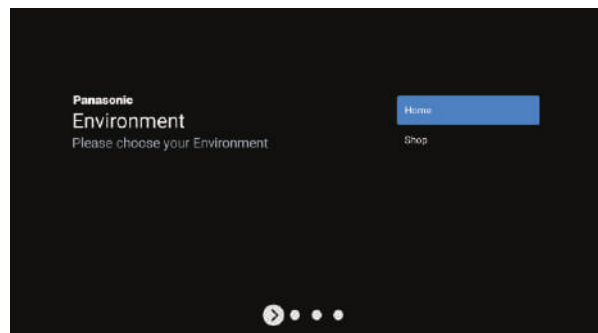

Langkah 12: Syarat & Ketentuan

Gunakan ▲ / ▼ untuk membaca Syarat & Ketentuan, lalu tekan **OK** untuk konfirmasi dan pindah ke langkah berikutnya.

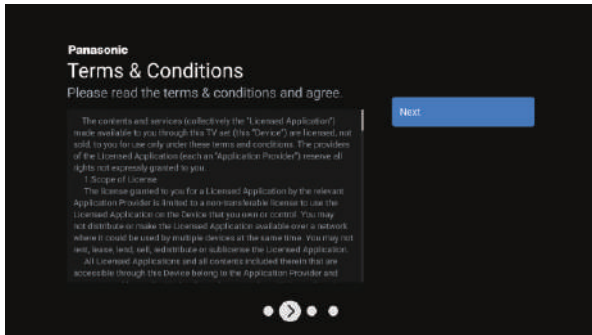

Langkah 13: Instalasi Saluran

Gunakan ▲ / ▼ untuk memilih mode Tuner: Antenna dan Cable; Tipe: Digital, Analog dan All, kemudian tekan **OK** untuk konfirmasi dan pindah ke langkah berikutnya.

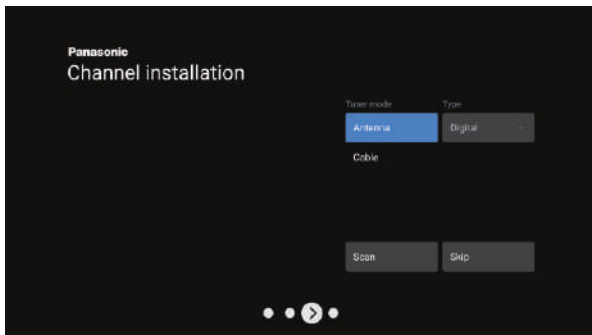

Langkah 14: Masukkan kode pos lokal

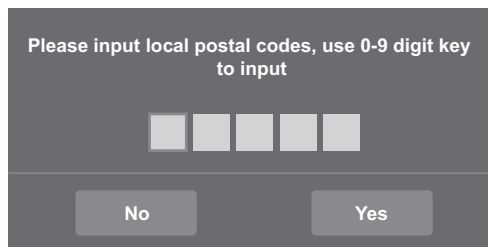

Langkah 15: Periksa setelan pengaturan

Jika semua pengaturan selesai, antarmuka [Please check settings] muncul di layar dan tekan **OK** untuk menyelesaikan pengaturan awal. Anda juga dapat kembali ke langkah sebelumnya dan melakukan perubahan apa pun dengan menggunakan tombol ←.

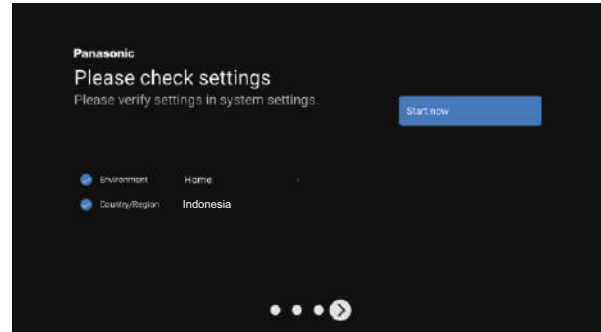

Langkah 16: Instalasi aplikasi Anda.

Catatan: Harap perhatikan bahwa ini akan memakan waktu.

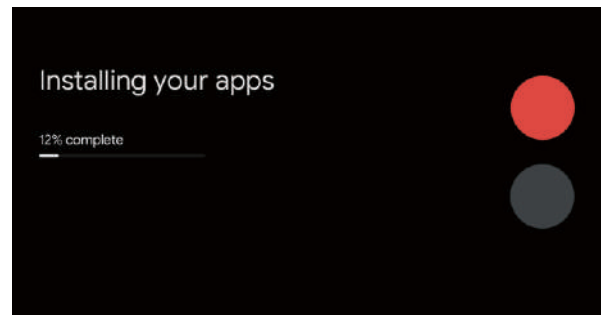

Langkah 17: Pengalaman Google TV Anda sudah siap.

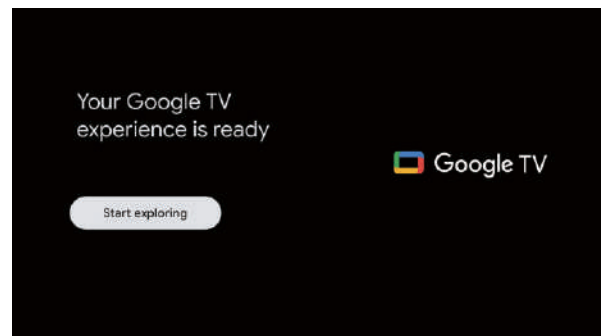

Pengaturan Awal

Pengaturan kini telah selesai dan TV Anda siap ditonton

Catatan

- Jika penalaan gagal, periksa sambungan dari kabel RF, kemudian ikuti petunjuk dilayar.

Mengoperasikan TV

Menggunakan remote kontrol

Fungsi Remote Kontrol

Hampir seluruh fungsi dari TV anda tersedia pada menu yang muncul pada layar. Remote kontrol disediakan dengan perangkat Anda dapat digunakan untuk menavigasi menu dan untuk mengkonfigurasi semua setelan umum.

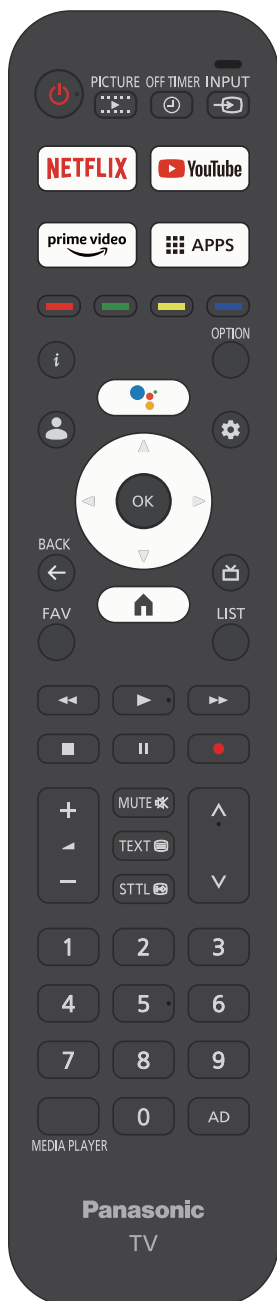

Mengoperasikan TV

POWER (Tombol On/Mati) Menyalakan atau mematikan TV.

PICTURE Untuk masuk mode gambar.

OFF TIMER Untuk masuk waktu tidur.

INPUT Untuk masuk antarmuka pilihan masukan.

NETFLIX Menuju beranda NETFLIX.

YouTube Menuju beranda YouTube.

prime video Menuju beranda prime video.

APPS Untuk memilih aplikasi.

Tombol warna Melakukan beberapa operasi yang sesuai dengan panduan operasi yang ditampilkan di layar menu.

i Menampilkan informasi.

OPTION Menampilkan menu opsi dari fungsi terpilih.

(Mic) (Hanya tersedia jika koneksi jaringan normal).

Tekan untuk Akun & Masuk ke Google TV (Saat menyiapkan TV dasar, tombol ini tidak berpengaruh)

Untuk membuka menu setelan.

OK Konfirmasi pilihan Anda.

(tombol arah atas, bawah, kiri dan kanan) Menyorot item yang berbeda dalam sistem menu dan menyesuaikan kontrol menu.

BACK Keluar menu dan kembali ke menu sebelumnya.

Tekan untuk menampilkan panduan program elektronik.

Menuju beranda TV pintar

FAV Untuk masuk acara favorit.

LIST Untuk masuk daftar saluran.

Untuk mundur cepat.

Untuk memutar.

Untuk maju cepat.

Untuk menghentikan program yang sedang berjalan.

Untuk jeda.

Untuk merekam.

Menambah atau mengurangi volume.

MUTE Untuk bisu dan membunyikan suara.

TEXT Untuk menampilkan teks.

STTL Untuk menampilkan subtitle.

- ^ Saluran naik/turun
- v Pilih nomor kunci digital.
- 1-9
- MEDIA PLAYER Untuk masuk pemutar pintar.
- AD Deskripsi Audio.

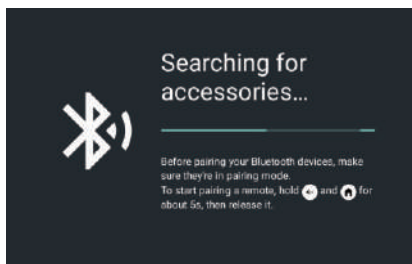
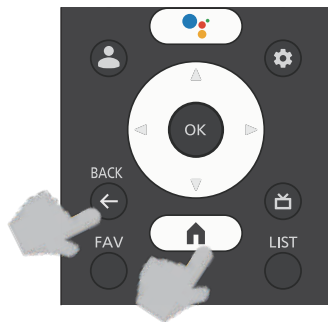

Bagaimana cara Memasangkan Remote Kontrol dengan TV

Ini adalah remote kontrol bluetooth dan sebelum menggunakannya, harap memasangkannya dengan TV terlebih dulu. Saat TV dinyalakan untuk pertama kali, proses pemasangan untuk remote Anda akan dilakukan selama penyiapan awal. Remote kontrol Anda seharusnya secara otomatis dipasangkan dengan TV Anda saat ini. Anda dapat menambahkan Remote Suara tambahan dengan Google ke TV Anda, atau Anda mungkin juga perlu menggantinya jika yang lama rusak. Perangkat Bluetooth lain seperti speaker, pengontrol game juga dapat dihubungkan melalui Bluetooth. Ikuti langkah-langkah berikut sebagai referensi Anda:

- Langkah 1:** Tekan tombol untuk masuk halaman beranda.
- Langkah 2:** Tekan / / / untuk memilih untuk masuk. Anda dapat juga langsung memilih tombol pada remote kontrol.
- Langkah 3:** Tekan / / / untuk memilih Remote & Aksesori, dan tekan OK untuk masuk.

Langkah 4: Tekan / / / untuk memilih Memasangkan aksesori dan tekan OK untuk masuk.

CATATAN: Di bawah menu ini, Anda dapat memilih untuk mengaktifkan atau menonaktifkan Bluetooth, Menambahkan Remote & Aksesori baru, atau mengatur remote kontrol atau aksesori yang sudah terhubung ke TV Anda.

Ikuti petunjuk di layar untuk memasangkannya. (Tekan tahan dan selama 5 detik pada remote "baru". Setelah ditemukan, itu akan muncul dalam daftar. Kemudian tekan OK pada remote "lama" Anda untuk mengonfirmasi penambahan remote baru ini).

CATATAN: Jika Anda mengalami kesulitan dalam memasangkan remote dengan TV, Anda dapat mematikan perangkat nirkabel lain dan mencoba lagi.

Jika Anda ingin melepaskan remote Bluetooth, langkahnya sebagai berikut:

- Langkah 1:** Tekan tombol untuk masuk halaman beranda.
- Langkah 2:** Tekan / / / untuk memilih untuk masuk. Anda dapat juga langsung memilih tombol pada remote kontrol.
- Langkah 3:** Tekan / / / untuk memilih remote yang ingin Anda ganti atau aksesori dan tekan OK untuk masuk.
- Langkah 4:** Tekan / untuk memilih Lupakan dan pilih Ya.

Menggunakan kontrol TV

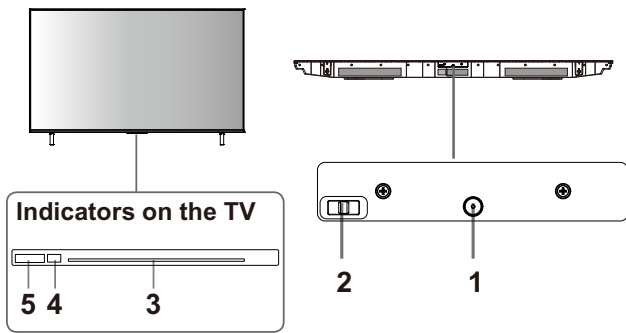







1 Menyalakan/Mematikan

- Pada kondisi TV mati, tekan tombol sebentar untuk menyalakan power.
- Pada kondisi TV nyala, tekan tombol sebentar, tombol virtual akan ditampilkan seperti gambar dibawah.



- Jika tombol virtual tampil, tekan tombol secara cepat untuk pindah fungsi tombol.
- Jika tombol virtual tampil, tekan tombol agak lama (lebih dari 1 detik), ini dapat melakukan fungsi berikut.

-  **Mematikan TV**
Untuk mematikan peralatan sepenuhnya, Anda harus menarik kabel listrik dari soket utama.
-  **Saluran selanjutnya**
-  **Saluran sebelumnya**
-  **Menambah volume**
-  **Mengurangi volume**
-  **Masukan**
Tekan lama untuk menampilkan opsi masukan, lepaskan jika kursor melompat ke masukan untuk dialihkan.

2 Suara On / Suara Mati

Geser ke kiri untuk menyalakannya, lampu indikator akan menyala dan kemudian mati, ikuti langkah-langkah di bawah ini untuk mengatur Suara:

1. Pasangkan remote Bluetooth dulu.
2. Tekan tombol suara remote kontrol empat kali, jeda setidaknya 3 sampai 4 detik antara setiap menekan tombol.

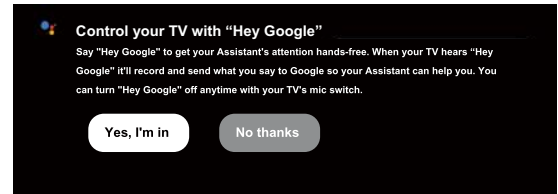

3. Pilih "Ya, saya setuju" untuk mengaktifkan sistem untuk memulai modul suara, dan dialog menghilang, dan ini dapat digunakan.

- Ikuti langkah-langkah yang muncul di layar, anda dapat mengucapkan "Ok Google" untuk menggunakan fungsi suara, dan indikator akan menyala ketika TV menerima suara, kemudian langsung mengucapkan permintaan anda.
- Geser ke kanan untuk menonaktifkannya untuk keluar dari fungsi suara, lampu indikator akan menyala kuning.

Catatan

- Pastikan TV terhubung ke Internet sebelum menggunakan Suara.
- Harap setel ke On sebelum menggunakan Suara.
- Harap masuk ke akun GOOGLE Anda sebelum menggunakan Suara.

3 LED Power

- Putih: Siaga

4 Penerima sinyal remote kontrol

5 Penerima sinyal Suara

- Kuning: Mati





Pengoperasian Umum

Menggunakan Beranda



Catatan: Manual ini untuk penggunaan umum. Gambar dan ilustrasi dalam Panduan Pengguna ini disediakan hanya untuk referensi dan mungkin berbeda dari tampilan produk sebenarnya. Dan untuk beberapa model, opsi tertentu tidak tersedia.

Anda dapat memilih semua fitur dari beranda. (Pertama-tama, pastikan Anda masuk ke akun Google Anda.)

Tekan  untuk menampilkan beranda.

Tekan /// untuk memilih ikon dari daftar layar.

Tekan **OK** untuk masuk setiap opsi.

Tekan  atau  untuk keluar dari APLIKASI.

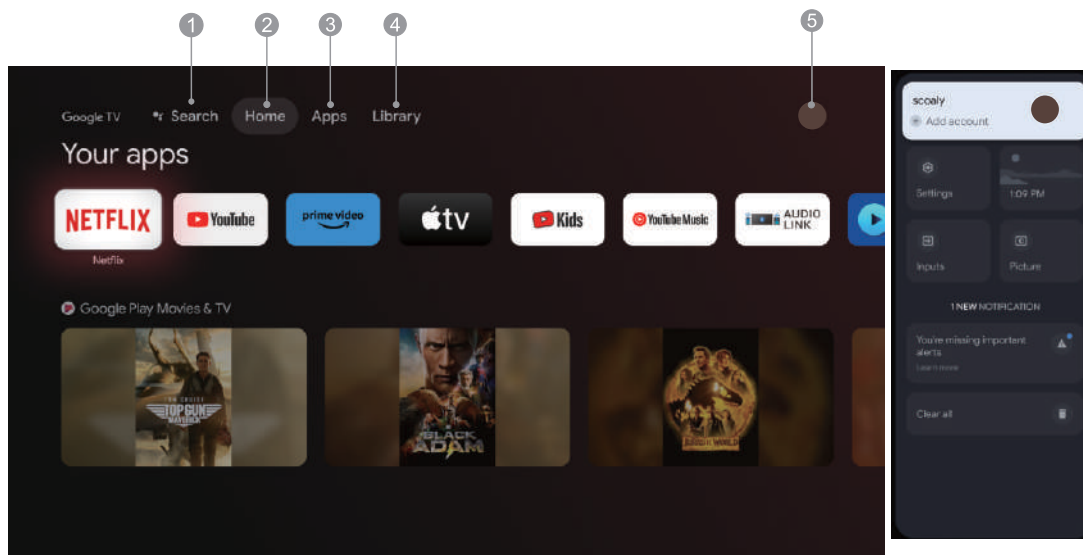

1. **Telusuri:** Tahan tombol Asisten dan bicara pada Telusuri acara film, aplikasi, dan lainnya.

2. **Beranda:** Pilih ikon dari daftar layar.

3. **Aplikasi:** Menampilkan daftar aplikasi favorit, atau mengakses pusat aplikasi.

4. **Librari:** Daftar Librari Anda kosong, Temukan pembelian, persewaan, dan tonton konten yang terdaftar di TV seluler, dan web di sini.

5.  : Anda dapat memilih Pengaturan, Input, Gambar dan melihat notifikasi.

Catatan:

1) Fungsi dan konten dari 'Beranda' mungkin bervariasi karena perbedaan negara atau model.

2) Sebelum menggunakan fungsi jaringan di beranda seperti aplikasi jaringan dan seterusnya, silakan menghubungkan TV ke jaringan dulu.

3) Ikon hak cipta adalah milik penyedia aplikasi.

Catatan: Gambar yang ditampilkan hanya untuk ilustrasi dan referensi.

Menggunkan Fungsi Menu

Menggunkan Menu Akses Cepat

Catatan: Beberapa fungsi mungkin tidak tersedia di masukan tertentu. Dan untuk beberapa model, opsi tertentu tidak tersedia.

Bagian ini mengeksplorasi menu dan pengaturan TV Anda. Setiap menu diuraikan dan dirinci untuk membantu Anda mendapatkan hasil maksimal dari TV Anda. Untuk mengakses sistem menu:

1. Pada mode TV, tekan **OK** pada remote kontrol untuk menampilkan daftar akses cepat.
2. Tekan **▲** / **▼** untuk memilih item yang diinginkan, lalu tekan **OK** untuk membuka submenu yang sesuai.
3. Pada submenu, gunakan tombol **◀** / **▶** dan **OK** untuk melakukan pengaturan atau gunakan **▲** / **▼** untuk memilih item, gunakan **OK** untuk masuk dan operasikan sesuai dengan tampilan atau panduan pada layar.
4. Tekan **←** untuk kembali ke menu sebelumnya.

Menu

Catatan: Tergantung pada sumber sinyal, menu yang muncul mungkin berbeda, lihat situasi sebenarnya.

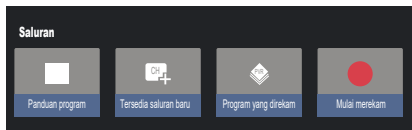

Panduan program: Buka antarmuka EPG, hanya pada sumber DTV.

Tersedia saluran baru: Saluran baru tersedia, termasuk KABEL, ANTENA, dan ATV.

Program yang direkam: Melihat video yang dibakar, atau konten yang dibakar yang telah disiapkan, dll.

Mulai merekam: Tekan untuk mulai merekam.

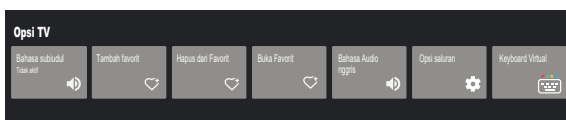

Bahasa subjudul: Pilih bahasa terjemahan.

Tambah favorit: Tambahkan sebagai acara favorit.

Hapus dari favorit: Hapus acara dari daftar favorit Anda.

Buka favorit: Buka daftar favorit Anda.

Bahasa Audio: Pilih bahasa audio.

Opsi saluran: Atur opsi fungsi saluran, pilih Sembunyikan Saluran, Kontrol utama, Bahasa Audio, Konfigurasi pergeseran waktu, Pilih perangkat penyimpanan rekaman, Kondisi sinyal, Lisensi sumber terbuka, dan Versi.

Keyboard virtual: Nyalakan keyboard virtual, tekan tombol BACK untuk menutup.

Inputs

Tekan **↔**, lalu tekan **▲**/**▼** untuk memilih input yang diinginkan, lalu tekan **OK** untuk konfirmasi.



Catatan: Inputs yang tersedia mungkin berbeda tergantung pada modelnya.

Menggunkan Setelan Sistem

Menu Pengaturan memungkinkan Anda mengonfigurasi TV sesuai dengan preferensi Anda.

Catatan: Beberapa fungsi mungkin tidak tersedia di inputs. Dan untuk beberapa model, opsi tertentu tidak tersedia.



Setiap menu diuraikan dan dirinci untuk membantu Anda mendapatkan hasil maksimal dari TV Anda. Untuk mengakses sistem menu:

1. Tekan **▲**/**▼** untuk memilih item yang diinginkan, lalu tekan **OK** untuk membuka submenu yang sesuai.
2. Dalam submenu, gunakan tombol **▲**/**▼** dan **OK** untuk melakukan pengaturan atau gunakan **▲**/**▼** untuk memilih item, gunakan **OK** untuk masuk dan operasikan sesuai dengan tampilan atau panduan di layar.
3. Tekan **←** untuk kembali ke menu sebelumnya.

Pengaturan Google TV

Jika Anda memilih "Siapkan TV biasa" selama penyiapan, Anda dapat masuk ke akun Google Anda di sini. Ada dua cara untuk masuk. Pertama, di antarmuka BERANDA, tekan **▲**/**▼** untuk memilih "Siapkan Google TV" dan lanjutkan ke langkah berikutnya.

Catatan: Gambar yang ditampilkan hanya untuk ilustrasi dan referensi.

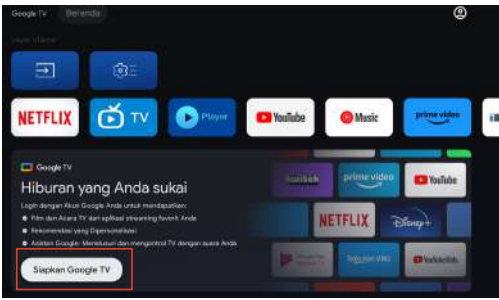

Kedua, Pilih "Siapkan Google TV" di setelan.

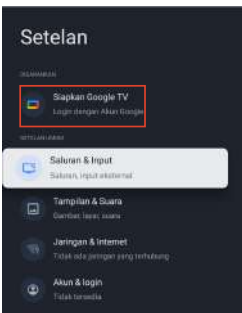

Ikuti petunjuk untuk masuk ke akun Google Anda.

Tambahkan akun Google

Jika Anda sudah masuk ke akun Google Anda, pilih "Akun & Masuk" di setelan.

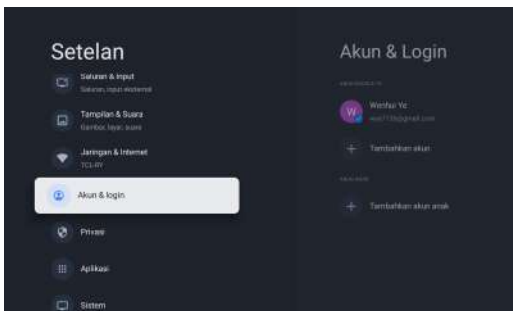

Anda juga dapat menambahkan akun dengan menekan ► untuk memilih ikon lingkaran di antarmuka BERANDA.



Saluran & Input

Catatan: Fungsi ini hanya tersedia dalam mode TV. Tergantung pada sumber sinyal, menu yang muncul mungkin berbeda, lihat situasi sebenarnya.

Pilih ATV dan masuk

- Negara dan Kawasan: Menampilkan negara atau kawasan Anda
- Pindai Otomatis Analog: Tekan OK untuk memulai proses pemindaian otomatis. Pemindaian mungkin memakan waktu beberapa menit.
- Pindai Manual Analog: Tekan OK untuk masuk ke antarmuka. Tekan ▲/▼ untuk mengatur program, Sistem Audio atau item sistem warna, lalu tekan ▲/▼ pilih frekuensi dan tekan OK untuk mencari saluran.
- Favorit: Atur daftar saluran favorit.
- Pengatur Saluran: Opsi ini memungkinkan Anda mengatur saluran.
- Teleteks: Tekan OK lalu gunakan ▲/▼ untuk memilih teleteks yang diinginkan.

Pilih Antena dan masuk.

- Negara dan Kawasan: Menampilkan negara atau kawasan Anda.
- Pindai Otomatis: Tekan OK untuk memulai proses pemindaian otomatis. Pemindaian mungkin memakan waktu beberapa menit. Selama proses, Anda dapat menekan Back dan memilih YA untuk keluar.
- Pindai Manual: Pilih nomor saluran dan mulai memindai.
- Penyiapan Saluran Digital:

Pengaturan Subtitel:

- (1) Pengaturan Subtitel: Termasuk Mati, Dasar, Lemah pendengaran.
- (2) Bahasa Pilihan Utama: Tekan OK lalu gunakan ▲/▼ untuk memilih Bahasa Pilihan Utama.
- (3) Bahasa Pilihan Kedua: Tekan OK, lalu gunakan ▲/▼ untuk memilih Bahasa Pilihan Kedua.

Penyiapan Teleteks: Tekan OK lalu gunakan ▲/▼ untuk memilih teleteks atau Mengkode Bahasa Halaman yang diinginkan.

Penyiapan Audio:

- (1) Penjelasan Audio: Termasuk Nonaktif dan Aktif.
- (2) Level Miksing Deskripsi Audio: Tekan OK, lalu gunakan ◀/▶ untuk mengatur Level Miksing Deskripsi Audio.
- (3) Tipe Audio: Anda dapat mengatur tipe audio.
- (4) Bahasa Pilihan Utama: Tekan OK lalu gunakan ▲/▼ untuk memilih Bahasa Pilihan Utama.
- (5) Bahasa Pilihan Kedua: Tekan OK lalu gunakan ▲/▼ untuk memilih Bahasa Pilihan Kedua.

LCN: Pilih aktif atau nonaktif.

Pembaruan layanan otomatis: Pilih aktif atau nonaktif.
Perbarui Pemindaian: Termasuk nonaktif dan aktif.

- EPG: Tekan **OK** untuk masuk ke menu Panduan Program.
- Favorit: Siapkan daftar saluran favorit.
- Diagnostik Saluran: Tekan **OK/▶** untuk menampilkan beberapa informasi sinyal pada saluran digital saat ini, seperti kekuatan sinyal, Frekuensi, dll.
- Pengatur Saluran: Opsi ini memungkinkan Anda mengatur saluran.

Pilih Kabel dan masuk.

- Pindai Otomatis: Tekan OK untuk memulai proses pemindaian otomatis. Pemindaian mungkin memakan waktu beberapa menit. Selama proses, Anda dapat menekan Back dan memilih YA untuk keluar.
- Pindai Manual: Pilih nomor saluran dan mulai memindai.
- LCN: Pilih aktif atau nonaktif.
- Pembaruan layanan otomatis: Pilih aktif atau nonaktif.

Input

Pengaturan CEC HDMI:

- Kontrol CEC: Untuk memilih aktif atau nonaktif.
- Mematikan Perangkat Secara Otomatis: Untuk memilih aktif atau nonaktif.
- Menghidupkan TV Secara Otomatis: Untuk memilih aktif atau nonaktif.
- Daftar Perangkat CEC: Nyalakan perangkat dan pilih [Aktifkan] untuk mengaktifkan kontrol perangkat HDMI.
- Format Sinyal HDMI: Untuk memilih HDMI 1.4 atau HDMI 2.1.

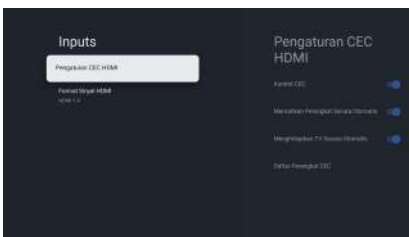

Tampilan & Suara



Gambar: Masuk untuk menyesuaikan mode gambar atau pengaturan lanjutan.

Mode Gambar: Untuk memilih Normal, Dinamis, Filmmaker, olahraga, Permainan dan Kustom.

ECO: Untuk memilih Mati, Rendah dan Tinggi.

Lampu latar: Untuk memilih level 0-100.

Pengaturan Lanjut:

Suhu Warna: Untuk memilih Standard, Warm dan Cool.

Kontras Dinamis: Untuk memilih AKTIF atau NONAKTIF.

Mode HDMI PC/AV: Untuk memilih Video, PC dan Auto.

Pindai atas: Untuk memilih AKTIF atau NONAKTIF.

Pengurangan Bising: Untuk memilih Off, Low, Middle, High dan Auto.

Reset Gambar: Untuk mengatur ulang gambar.

Estimasi Gerak dan Kompensasi Gerak (MEMC): Untuk memilih Off, Low, Middle dan High.

Gamma: Untuk memilih 2.2 atau 2.4.

Layar: Untuk memilih opsi ini untuk menyesuaikan ukuran gambar.

Suara: Pilih opsi ini untuk pengaturan suara.

Mode Suara: Untuk memilih mode Standard, Speech, Music, Stadium and User.

Dolby Atmos: Untuk memilih AKTIF atau NONAKTIF.

Mode Surround: Untuk memilih Suara Murni atau Surround.

Mode Malam: Untuk memilih AKTIF atau NONAKTIF.

Suara saja: Untuk memilihnya dan layar TV akan mati dalam 10 detik.

Pengaturan Lanjut:

1. Pengaya Dialog
2. Level Pengaya Dialog 1-7
3. Balans
4. Reset Suara

Audio output: Pilih opsi ini untuk mengatur penyesuaian Audio.

Perangkat Output: Untuk memilih TV Speaker, SPDIF/Optik dan HDMI-ARC.

Output Digital: Untuk memilih PCM, ByPass dan Otomatis.

Delay Audio Digital (md): Untuk memilih level 0 - 1000.

Volume Audio Digital: Untuk memilih level 0-100.

eARC: Untuk memilih Off atau Otomatis.

Jaringan & Internet

Pilih Wi-Fi atau Ethernet untuk menyambungkan monitor ke lingkungan jaringan dan menyesuaikan Pengaturan jaringan.

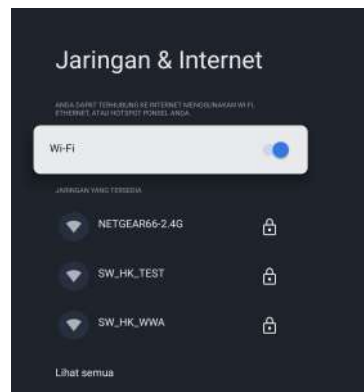

1. Tekan ▲/▼ untuk memilih item yang diinginkan.
2. Tekan **OK** untuk membuka submenu yang sesuai.
3. Setelah selesai mengatur, Tekan OK untuk menyimpan dan BACK ke menu sebelumnya.

Privasi

Lihat atau sesuaikan Pengaturan privasi untuk perangkat, akun, dan aplikasi.

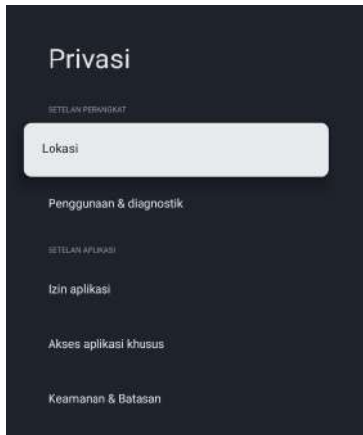

1. Tekan ▲/▼ untuk memilih item yang diinginkan.
2. Tekan **OK** untuk membuka submenu yang sesuai.
3. Setelah selesai mengatur, Tekan **OK** untuk menyimpan dan **BACK** ke menu sebelumnya.

Aplikasi

Lihat atau sesuaikan Pengaturan aplikasi khusus.

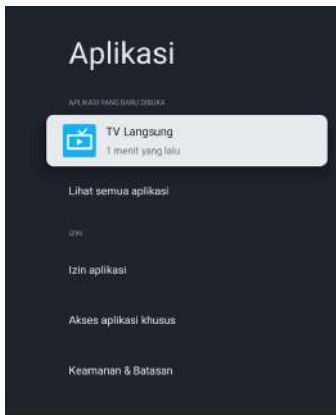

1. Tekan ▲/▼ untuk memilih item yang diinginkan.
2. Tekan **OK** untuk membuka submenu yang sesuai.
3. Setelah selesai mengatur, Tekan **OK** untuk menyimpan dan **BACK** ke menu sebelumnya.

Sistem

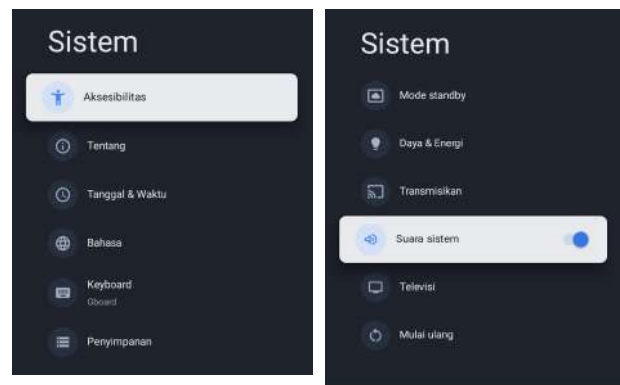

Di menu ini, Anda dapat membaca informasi dan pengaturan TV.

Aksesibilitas: Untuk memilih Teks, Teks kontras tinggi, Text to speech, Pintasan aksesibilitas, TalkBack, Tombol Akses, dan TVServiceManager.

Tentang: Anda dapat Update system, melihat atau mengubah nama Perangkat, Reset, dan membaca informasi TV.

- Update sistem: Perbarui sistem TV.
- Nama perangkat: Lihat dan dapat mengubah nama TV.
- Reset: Setel ulang Google. Setelah reset, Akun Google Anda dan aplikasi yang Anda terpasang akan dihapus.

Tanggal & Waktu: Untuk memilih Tanggal & waktu otomatis, Setel tanggal, Setel waktu, Setel zona waktu dan Gunakan format 24 jam.

Catatan: *Setel tanggal dan setel waktu tersedia saat Tanggal & waktu otomatis disetel ke NONAKTIF.*

Bahasa: Untuk memilih bahasa menu sesuai keinginan Anda.

Keyboard: Untuk memilih Keyboard saat ini, Setelan Gboard, dan Kelola keyboard.

Penyimpanan: Menampilkan penyimpanan bersama internal, jika ada perangkat eksternal, Anda juga dapat menampilkan penyimpanan pengaturan eksternal.

Mode lingkungan: Pengaturan screensaver, Anda dapat memilih gambar, waktu perpindahan gambar, apakah akan menunjukkan cuaca dan tanggal, dll.

Daya & Energi: Untuk memilih Tampilan saat menyala, Screen saver dan Penghemat energi.

Transmisikan: Untuk memilih Selalu, Saat mentransmisi, atau Tidak Pernah.

Suara sistem: Untuk memilih AKTIF atau NONAKTIF.

Preferensi Perangkat:

Untuk memilih Pewaktu tidur, Idle TV Siaga, Pewaktu Tutup Pengaturan, Pengaturan, Lingkungan, Pembaruan Firmware RCU, Versi Perangkat Lunak dan IdPengguna.

Mulai ulang: Mulai ulang TV Anda.

Bantuan & Masukan

Berikan umpan balik ke Google atau gunakan layar penelusuran web untuk mengakses Pusat Deskripsi Google.



Menggunakan Pemutar Pintar

Pemutar Pintar memungkinkan Anda menikmati foto, musik atau video yang terekam pada USB Flash Memori.

- Gambar mungkin tidak akan ditampilkan dengan benar pada TV ini, tergantung pada kamera digital yang digunakan.
- Tampilan butuh sedikit waktu jika banyak file dan folder di dalam USB Flash Memori.
- File yang terdegradasi sebagian dapat ditampilkan pada resolusi yang dikurangi.
- Nama folder dan file mungkin berbeda, tergantung pada kamera digital yang digunakan.

Memasukkan/Melepas USB Flash Memori

TV

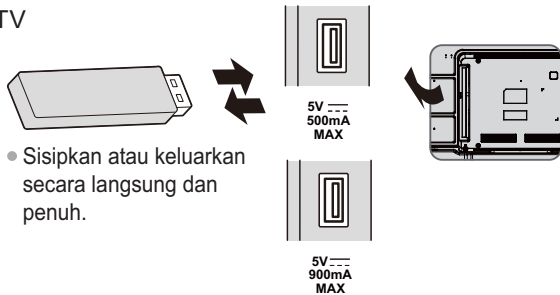

- Sisipkan atau keluarkan secara langsung dan penuh.

Mulai Pemutar Pintar

- 1 Masukkan USB Flash Memori.
- 2 Di antarmuka **BERANDA**, tekan untuk memilih aplikasi **Pemutar Pintar**. Atau tekan tombol **MEDIA PLAYER** pada remote kontrol secara langsung.
- 3 Pilih mode.

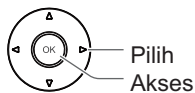

[DOKUMEN]: Menampilkan thumbnail dari semua dokumen dalam USB Flash Memori.

[VIDEO]: Menampilkan thumbnail dari judul film dalam USB Flash Memori.

[FOTO]: Menampilkan thumbnail dari semua foto dalam USB Flash Memori.

[MUSIK]: Menampilkan thumbnail dari folder musik dalam USB Flash Memori.

[DISK]: Menampilkan thumbnail dari semua dokumen dalam USB Flash Memori.

[Tampilan Konten]

Ikuti panduan operasi untuk melakukan operasi yang tersedia.

Ketika kursor berada pada ikon, itu menampilkan informasi dari konten yang disorot.

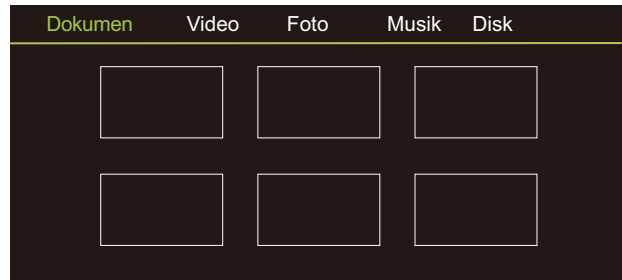

Dokumen:

1. Pilih ikon **Dokumen**.
2. Tekan tombol arah Naik, Turun, Kiri atau Kanan untuk memilih file keinginan Anda dan tekan OK untuk memutar.
3. Gunakan tombol OK untuk melihat opsi lainnya: Memperbesar, Perkecil.
4. Tekan tombol BACK pada remote untuk berhenti memutar.

Video:

1. Pilih ikon **Video**, lalu tekan tombol OK untuk melihat file film.
2. Tekan tombol arah Naik, Turun, Kiri atau Kanan untuk memilih file yang Anda inginkan dan tekan OK untuk Memutar.
3. Selama memutar Video, tekan menu OK dari remote untuk menampilkan konsol putar. Pada konsol Putar, tekan tombol OK pada remote untuk Memutar dan Menjeda file video. Tombol kiri pada remote untuk Mundur cepat. Tombol kanan pada remote untuk Maju cepat.
4. Gunakan tombol OPTION untuk melihat lebih banyak opsi: Skala foto, Mode pengulangan, Subjudul, Pengkodean Subtitle, Jalur audio, Informasi dan Daftar video.
5. Tekan tombol BACK pada remote untuk berhenti

Foto:

1. Pilih ikon **Foto**, lalu tekan tombol OK untuk melihat gambar.
2. Tekan tombol arah Naik, Turun, Kiri atau Kanan untuk memilih file gambar yang Anda inginkan dan tekan OK untuk menampilkan.
3. Selama menampilkan gambar, tekan OK untuk menampilkan konsol putar. Untuk Sebelumnya dan Selanjutnya gunakan tombol remote kiri dan kanan.
4. Gunakan tombol OK untuk melihat lebih banyak opsi: Rotasi ke kiri, Rotasi ke kanan, Memperbesar, Perkecil, Putar manual/Putar otomatis, Informasi, Mode putar, Interval Bermain, BGM: Aktif atau Tidak Aktif.

Musik:

1. Pilih ikon **Musik**, lalu tekan tombol OK untuk mendengarkan Musik.
2. Tekan tombol arah Naik, Turun, Kiri atau Kanan untuk memilih file yang Anda inginkan dan tekan OK untuk Memutar.
3. Konsol Putar meliputi Sebelumnya, Putar/Jeda, Mundur cepat/Maju cepat, Selanjutnya dan Pengulangan. Tekan tombol OPTION untuk melihat Daftar Musik.
4. Tekan tombol BACK pada remote untuk Berhenti memutar.

Disk:

1. Pilih ikon **Disk**, lalu tekan tombol OK untuk memilih folder.
2. Tekan tombol arah Naik, Turun, Kiri atau Kanan untuk memilih file yang Anda inginkan dan tekan OK untuk Memutar.
3. Tekan tombol BACK pada remote untuk Berhenti memutar.

Informasi Tambahan

Fungsi siaga daya otomatis

TV akan secara otomatis berada pada mode Siaga pada keadaan berikut:

- Tidak ada sinyal yang diterima selama 15 menit.
- [Pewaktu Tidur] diaktifkan pada menu [Sistem] (halaman 19)

Sinyal input yang dapat ditampilkan

Nama Sinyal	HDMI
525 (480)/60i, 60p	○
625 (576)/50i, 50p	○
750 (720)/60p, 50p	○
1.125 (1.080)/60i, 50i	○
1.125 (1.080)/60p, 50p, 24p	○
2.250 (2.160)/60p, 50p, 24p	○

Tanda ○ : Dapat diterapkan pada sinyal input

- Sinyal selain di atas mungkin tidak ditampilkan dengan tepat.
- Sinyal di atas diformat ulang untuk tampilan optimal pada layar Anda.

Sambungan HDMI

TV ini menyertakan teknologi HDMI™. HDMI (High Definition Multimedia Interface) adalah antarmuka AV konsumen digital lengkap pertama di dunia yang memenuhi standar non-kompresi.

HDMI memungkinkan Anda menikmati citra digital berdefinisi tinggi dan suara berkualitas tinggi dengan menghubungkan TV dan peralatan.

Fitur HDMI yang berlaku

- Sinyal input audio:
2ch Linear PCM (frekuensi sampling - 48 kHz, 44,1 kHz, 32 kHz)
- Sinyal input video:
➔ **"Sinyal input yang dapat ditampilkan" (halaman 22)**
Sesuaikan penyetelan output dari peralatan digital.

USB Flash Memori

Untuk memutar kembali pada Pemutar Pintar.

Format: FAT32

Standar pemenuhan:

Soket USB 2.0: Mendukung hanya standar USB 1.1 atau USB 2.0.

Soket USB 3.0: Mendukung hanya standar USB 1.1 atau USB 2.0 atau USB 3.0

Kapasitas USB maksimum yang didukung adalah 1 TB.

Catatan

- Data yang dimodifikasi dengan PC mungkin tidak akan ditampilkan.
- Jangan melepas perangkat selagi TV tengah mengakses data. Bila tidak dipatuhi, dapat merusak perangkat atau TV.
- Jangan menyentuh pin di belakang perangkat.
- Sisipkan perangkat pada arah yang benar. Bila tidak dipatuhi, dapat merusak perangkat atau TV.
- Interferensi listrik, listrik statis atau kesalahan operasi dapat merusak data atau perangkat. Panasonic tidak bertanggung jawab atas setiap penurunan kualitas atau kerusakan data atau perangkat selama pengoperasian TV.
- Sebaiknya hubungkan USB Flash Memori langsung ke port USB TV.
- Beberapa perangkat USB atau USB HUB tidak dapat digunakan dengan TV ini.
- Anda tidak dapat menghubungkan perangkat apa pun dengan menggunakan pembaca kartu USB.
- Informasi tambahan untuk perangkat USB mungkin berada di situs web berikut. (Inggris saja)
<http://panasonic.jp/support/global/cs/tv/>
- Jika Anda perlu menambah memori, Anda dapat memformat memori ekspansi USB.
Beranda > Pengaturan > Preferensi Perangkat > Penyimpanan > Drive USB VendorCo > Hapus dan format sebagai penyimpanan perangkat.
Jika ingin mengembalikan fungsionalitas USB, ikuti lagi format di bawah ini.
Beranda > Pengaturan > Preferensi Perangkat > Penyimpanan > Drive USB VendorCo > Hapus & format sebagai penyimpanan yang dapat dilepas

** Operasi ini berisiko merusak USB, lakukan dengan hati-hati.*

Format file yang didukung di Pemutar Pintar

■ Dekoder Foto

JPEG; PNG; BMP; GIF

■ Dekoder Video

MPEG1/2/4; H.264; H.265; AVI; WMV; VP8; M-JPEG

■ Dekoder Audio

PCM; LPCM; MPEG1/2/4; AAC; WMA; AC3; EAC3; FLAC

■ Subtitle

- File video dan file subtitle teks berada di dalam folder yang sama dan nama file yang sama kecuali untuk ekstensi file.

- Jika ada lebih dari satu file subtitle teks dalam folder yang sama, maka akan ditampilkan dalam urutan prioritas berikut: ".srt", ".sub".

Catatan

- Meskipun kondisi ini terpenuhi, sebagian file mungkin tidak dapat diputar bergantung pada cara menyandinya.
- Jangan gunakan karakter dua byte atau kode khusus lain untuk data.
- Perangkat mungkin menjadi tidak dapat digunakan bersama TV ini apabila nama file atau folder diubah.

Baca Sebelum Memutar File Foto, Video, atau Musik

Baca informasi ini sebelum memutar konten media.

Pembatasan penggunaan file foto, video, dan musik

TV hanya mendukung perangkat USB MSC (Mass Storage Class). MSC adalah penunjukan kelas untuk perangkat penyimpanan massal. Jenis perangkat MSC termasuk hard drive eksternal, pembaca kartu flash, dan kamera digital. (Hub USB tidak didukung.) Jenis perangkat ini harus dihubungkan langsung ke port USB. TV mungkin tidak dapat mengenali perangkat USB atau membaca file di perangkat jika tersambung dengan kabel ekstensi USB. Jangan lepaskan perangkat USB saat sedang mentransfer file.

Saat menyambungkan hard drive eksternal, gunakan port USB (HDD). Kami menyarankan Anda menggunakan hard drive eksternal dengan adaptor dayanya sendiri.

Kamera digital dan perangkat audio tertentu mungkin tidak kompatibel dengan TV.

TV mendukung sistem file FAT.

Setelah menyortir file dalam mode Tampilan folder, TV dapat menampilkan hingga 1.000 file per folder. Namun, jika perangkat USB berisi lebih dari 8.000 file dan folder, beberapa file dan folder mungkin tidak dapat diakses.

File tertentu, tergantung pada cara pengkodeannya, mungkin tidak dapat diputar di TV.

File tertentu tidak didukung pada semua model.

Codec DivX dan DTS tidak didukung oleh Panasonic..

Penyelesaian Masalah

Sebelum meminta layanan atau bantuan, ikuti panduan sederhana ini untuk menyelesaikan masalah. Jika pesan kesalahan muncul, ikuti petunjuk pesan. Jika masalah tidak terpecahkan, silahkan hubungi dealer Panasonic setempat untuk meminta bantuan.

Layar

Merah, biru, hijau atau titik hitam pada layar

- Ini merupakan karakteristik dari panel kristal cair. Panel kristal cair dibuat dengan teknologi presisi yang sangat tinggi. Kadang beberapa piksel non-aktif dapat terlihat di layar sebagai titik berwarna merah, hijau, biru atau hitam. Hal ini tidak berpengaruh pada kinerja TV Anda dan ini bukan masalah kualitas.

Citra kosong, berisik

- Setel [Pengurangan Bising] pada menu [Gambar] untuk menghilangkan noise (halaman 18).
- Periksa produk listrik di dekatnya (mobil, sepeda motor, lampu neon).

Tidak ada citra yang ditampilkan

- Periksa setelan [Kontras] atau [Kecerahan] pada menu [Gambar] (halaman 18).
- Periksa apakah TV dalam mode AV. Jika TV dalam mode AV, periksa apakah mode input yang dipilih telah cocok dengan output peralatan eksternal (halaman 16).

Yang ditampilkan adalah citra yang tidak lazim

- Matikan TV dengan saklar On/Mati daya listrik (halaman 14), lalu nyalakan kembali.

Gambar dari peralatan yang disambungkan lewat HDMI tidak normal

- Periksa apakah kabel HDMI terhubung dengan benar.
- Matikan TV dan peralatan, lalu nyalakan kembali.
- Periksa sinyal input dari peralatan. (halaman 22).
- Gunakan peralatan yang sesuai dengan EIA/CEA-861/861D.

Suara

Tidak ada suara yang dihasilkan

- Periksa setelan suara bisu (halaman 18) dan volume.

Suara lemah atau terdistorsi

- Penerimaan sinyal suara mungkin mengalami penurunan kualitas.

Output suara lewat sambungan HDMI tidak normal

- Setel pengaturan suara dari peralatan yang terhubung ke "2ch L.PCM".

Umum

TV masuk ke mode Siaga

- TV ini dilengkapi dengan fungsi siaga daya otomatis (halaman 22).

Remote kontrol tidak bekerja atau terputus-putus

- Ganti baterai (halaman 5).
- Arahkan remote secara langsung pada penerima sinyal remote TV (pada jarak kurang dari 7 meter dan sudut 30 derajat).
- Jauhkan TV dari sinar matahari atau halangi sumber cahaya terang agar tidak menyinari remote kontrol penerima sinyal TV.

Komponen TV menjadi panas

- Meskipun suhu di bagian depan, atas dan belakang panel naik, kenaikan suhu ini tidak menyebabkan masalah terkait kinerja atau kualitas.

Panel LCD sedikit bergerak sewaktu didorong dengan jari

Suara berisik mungkin terdengar

- Ada sedikit kekenduran di seputar panel untuk mencegah kerusakan. Hal ini bukanlah malfungsi.

Terlihat pesan salah terkait kelebihan arus

- Perangkat USB yang terhubung mungkin menyebabkan kesalahan ini. Lepaskan perangkat USB tersebut dan matikan TV dengan saklar On/Mati daya listrik, lalu nyalakan kembali.
- Periksa apakah ada benda asing dalam soket USB.

Perawatan

Pertama, cabut steker listrik dari stop kontak listrik.

Perawatan rutin

- Perlahan-lahan seka permukaan panel tampilan, kabinet dan tumpuan dengan menggunakan kain lembut.
- Seka steker listrik dengan kain kering secara teratur. Embun dan debu dapat menyebabkan kebakaran atau kejutan listrik.

Untuk kotoran yang susah dibersihkan

Bersihkan debu pada permukaan terlebih dulu. Basahi kain lembut dengan air bersih atau deterjen netral yang telah diencerkan (1 bagian deterjen berbanding dengan 100 bagian air). Lalu peras kain dan seka permukaan. Terakhir, seka bersih semua embun.

Perhatian

- Jangan gunakan kain keras atau menggosok permukaan terlalu keras karena dapat menyebabkan goresan pada permukaan.
- Jaga agar permukaan TV tidak terkena air atau deterjen. Cairan di dalam TV dapat mengakibatkan produk mengalami kegagalan.
- Jaga agar permukaan tidak terkena obat anti serangga, pelarut, pengencer atau zat asiri lainnya. Hal ini dapat menurunkan kualitas permukaan atau mengakibatkan cat terkelupas.
- Permukaan panel tampilan diolah secara khusus dan dengan mudah dapat mengalami kerusakan. Berhati-hatilah agar tidak mengetuk atau menggores permukaan dengan kuku jari Anda atau benda keras lainnya.
- Jangan biarkan kabinet dan alas bersentuhan dengan karet atau zat PVC untuk waktu yang lama. Hal ini dapat menurunkan kualitas permukaan.

Spesifikasi

No. Model

Model 85 inci
TH-85MX800G

Sumber daya

AC 220 - 240 V, 50/60 Hz

Konsumsi daya (Peringkat daya/daya siaga)

Model 85 inci
375 W / 0.5 W

Panel tampilan

Panel

Panel LCD (lampu latar LED)

Ukuran layar yang terlihat (diagonal)

Model 85 inci: 215 cm

Resolusi tampilan

Model 85 inci: 3.840 (L) × 2.160 (T)

Dimensi (L x T x D)

Model 85 inci

1894 x 1198 x 479 mm (Dengan Tumpuan)
1894 x 1097 x 110 mm (TV saja)

Berat

Model 85 inci

42.4 kg (Dengan Tumpuan)
38.6 kg (TV saja)

Sambungan terminal

AV in

Mini, 1,0 V [p-p] (75 Ω)

EARPHONE

Mini, 150 mV rms ~ 250 mV rms

Input HDMI 1/2/3

Konektor TIPE A

USB

Konektor USB 2.0/3.0 TIPE A
USB 2.0 DC 5 V, Maks. 500 mA
USB 3.0 DC 5 V, Maks. 900 mA

Keluaran Speaker

Model 85 inci

Keluaran audio

20 W (10 W + 10 W)

Sistem penerima>Nama band

9 Sistem

Sistem	Fungsi
1 PAL B, G	Penerimaan siaran
2 PAL I	
3 PAL D, K	
4 SECAM B, G	Memutar dari VCR atau DVD khusus
5 SECAM D, K	
6 PAL	Memutar dari Pemutar
7 PAL 60 Hz/5,5 MHz	Disk Khusus dan VCR atau DVD Khusus
8 PAL 60 Hz/6,0 MHz	
9 PAL 60 Hz/6,5 MHz	

TV Digital

DVB-T/T2 Standar

Input Antena

VHF/UHF

Ketentuan Pengoperasian

Temperatur

0 °C - 45 °C

Kelembaban

20 % - 80 % RH (tanpa kondensasi)

Catatan

- Rancangan dan Spesifikasi sewaktu-waktu dapat berubah tanpa pemberitahuan. Berat dan Dimensi yang tertera adalah ukuran pendekatan.

LAN nirkabel terpasang

Standar pemenuhan dan rentang Frekuensi

IEEE 802.11 a/b/g/n/ac

2,4 ~ 2,5 GHz dan 5,15 ~ 5,825 GHz

Keamanan

Mendukung untuk WPA/WPA2

Bluetooth terpasang

Bluetooth V5.0

2,4 ~ 2,485 GHz

OSS License

This product incorporates the following software:

- (1) The software developed independently by or for Panasonic Entertainment & Communication Co., Ltd.,
- (2) The software owned by third party and licensed to Panasonic Entertainment & Communication Co., Ltd.,
- (3) The software licensed under the GNU General Public License, Version 2.0 (GPL V2.0),
- (4) The software licensed under the GNU LESSER General Public License, Version 2.1 (LGPL V2.1), and/or
- (5) Open source software other than the software licensed under the GPL V2.0 and/or LGPL V2.1.

The software categorized as (3) - (5) are distributed in the hope that it will be useful, but WITHOUT ANY WARRANTY, without even the implied warranty of MERCHANTABILITY or FITNESS FOR A PARTICULAR PURPOSE. Please refer to the detailed terms and conditions thereof **【Settings > System > Device Preferences > Settings > OSS License】**

At least three (3) years from delivery of this product, Panasonic will give to any third party who contacts us at the contact information provided below, for a charge no more than our cost of physically performing source code distribution, a complete machine-readable copy of the corresponding source code covered under GPL V2.0, LGPL V2.1 or the other licenses with the obligation to do so, as well as the respective copyright notice thereof.

Contact Information: osd-cd-request@gg.jp.panasonic.com

Diimpor oleh:
PT. Panasonic Gobel Indonesia
Jl. Dewi Sartika No, 14 (Cawang II),
Jakarta 13630 Indonesia

Pusat Pelayanan Pelanggan:
Contact Center
Telp. 0804-1-111-111
E-mail: ccc@id.panasonic.com
Website: www.panasonic.com/id

Informasi mengenai pembuangan di negara lain di luar Uni Eropa



Simbol ini hanya berlaku di Uni Eropa. Bila ingin membuang produk ini, harap hubungi pihak berwenang lokal atau dealer dan tanyakan metode pembuangan yang benar.

Catatan Pelanggan

Nomor model dan nomor seri dari produk ini dapat dijumpai pada panel belakangnya. Anda perlu mencatat nomor seri di tempat yang disediakan di bawah dan simpan buku ini, ditambah kuitansi pembelian Anda, sebagai catatan tetap dari pembelian Anda untuk membantu identifikasi apabila terjadi pencurian atau hilang dan untuk keperluan Layanan Garansi.

Nomor Model _____

Nomor Seri _____

Panasonic Entertainment & Communication Co., Ltd.

Indonesia

Situs Web: <http://www.panasonic.com>

72-MX800G-X51Z1

© Panasonic Entertainment & Communication Co., Ltd. 2023

Dicetak di Cina

Panasonic®

Model No.
TH-85MX800G

No. Reg. : **IMKG.947.05.2023**

Operating Instructions LED TV

85-inch model



English

Thank you for purchasing this Panasonic product. Please read these instructions carefully before operating this product and retain them for future reference.

The images shown in this manual are for illustrative purposes only. Some illustrations are presented as conceptual images and may be different from the actual products. Illustrations shown may be different between models and countries.

Transport only in upright position

HE Advance™
Covered by patents at patentlist.accessadvance.com

HDMI™
HIGH-DEFINITION MULTIMEDIA INTERFACE

The Adopted Trademarks HDMI, HDMI High-Definition Multimedia Interface, HDMI trade dress and the HDMI Logos are trademarks or registered trademarks of HDMI Licensing Administrator, Inc. in the United States and other countries.

**Dolby
ATMOS**
**Dolby
VISION**

Dolby, Dolby Vision, Dolby Atmos, Dolby Audio, and the double-D symbol are trademarks of Dolby Laboratories Licensing Corporation. Manufactured under license from Dolby Laboratories. Confidential unpublished works. Copyright © 1992-2022 Dolby Laboratories. All rights reserved.



This mark indicates the product operates on AC voltage.



This equipment is a Class II or double insulated electrical appliance. It has been designed in such a way that it does not require a safety connection to electrical earth.

WARNING: To reduce the risk of fire or electric shock.



CAUTION
RISK OF ELECTRIC SHOCK.
DO NOT OPEN.



- This lightning flash with arrowhead symbol within an equilateral triangle is intended to alert the user to the presence of non-insulated "dangerous voltage" within the product's enclosure that may be of sufficient magnitude to constitute a risk of electric shock.

- Warning: To reduce the risk of electric shock, do not remove cover (or back) as there are no user-serviceable parts inside. Refer servicing to qualified personnel.

- The exclamation point within an equilateral triangle is intended to alert the user to the presence of important operating and maintenance instructions in the literature accompanying the appliance.

Panasonic does not guarantee operation and performance of peripheral devices made by other manufacturers; and we disclaim any liability or damage arising from operation and/or performance from usage of such other maker's peripheral devices.

Damages

- Excepting cases where responsibility is recognised by local regulations, Panasonic accepts no responsibility for malfunctions caused by misuse or use of the product, and other problems or damages caused by use of this product.
- Panasonic accepts no responsibility for the loss, etc., of data caused by disasters.
- External devices separately prepared by the customer are not covered by the warranty. Care for the data stored in such devices is the responsibility of the customer. Panasonic accepts no responsibility for abuse of this data.

Notice for Digital terrestrial broadcasting functions

- Function related to Digital broadcasting will work in the areas where the digital terrestrial broadcasting services are received. Consult your local Panasonic Dealer with coverage areas.
- Not all the features are available depending on the country, area, broadcaster and service provider
- This TV has the capability for Digital broadcasting specifications. But future Digital broadcasting services cannot be guaranteed.

Even if no special notation has been made of company or product trademarks, these trademarks have been fully respected.

1. The mains plug/appliance coupler is used as disconnect device, the disconnect device shall remain readily operable.
2. The battery (battery or batteries or battery pack) shall not be exposed to excessive heat such as sunshine, fire or the like.
3. To prevent injury, this apparatus must be securely attached to the floor/wall in accordance with the installation instruction.

Contents

Safety Precautions	3
Setting Up the TV	4
Connecting the TV	6
Initial Setup	8
Operating the TV	12
General Operation	15
Using the Menu Functions	16
Using Media Player	21
Additional Information	22
Troubleshooting	24
Maintenance	24
Specifications	25

Safety Precautions

To help avoid risk of electrical shock, fire, damage or injury, please follow the warnings and cautions below:

Mains plug and lead

Warning

If you detect anything unusual, immediately remove the mains plug.

- Mains plug types vary between countries.

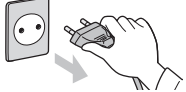

- This TV is designed to operate on AC 220 - 240 V, 50/60 Hz.
- Insert the mains plug fully into the socket outlet.
- Ensure that the mains plug is easily accessible.
- Disconnect the mains plug when cleaning the TV.
- Do not touch the mains plug with wet hands.



- Do not damage the mains lead.
 - Do not place a heavy object on the lead.



- Do not place the lead near a high temperature object.



- Do not pull on the lead. Hold onto the mains plug body when disconnecting the plug.



- Do not move the TV with the lead plugged into a socket outlet.
- Do not twist the lead, bend it excessively or stretch it.
- Do not use a damaged mains plug or socket outlet.
- Ensure the TV does not crush the mains lead.
- Do not use any mains lead other than that provided with this TV.

Take care

Warning

- Do not remove covers and never modify the TV yourself as live parts are accessible when they are removed. There are no user serviceable parts inside.
- Do not expose the TV to rain or excessive moisture. This TV must not be exposed to dripping or splashing water and objects filled with liquid, such as vases, must not be placed on top of or above the TV.



- Do not insert foreign objects into the TV through the air vents.
- Do not use an unapproved pedestal / mounting equipment. Be sure to ask your local Panasonic dealer to perform the setup or installation of approved wall-hanging brackets.
- Do not apply strong force or impact to the display panel.
- Do not place the TV on sloped or unstable surfaces, and ensure that the TV does not hang over the edge of the base.



- This TV is designed for table-top use.
- Do not expose the TV to direct sunlight and other sources of heat.



To prevent the spread of fire, keep candles or other open flames away from this product at all times



Warning Stability Hazard

A TV may fall, causing serious personal injury or death. Many injuries, particularly to children, can be avoided by taking simple precautions such as:

- ALWAYS use cabinets or stands or mounting methods recommended by the manufacturer of the TV.
 - ALWAYS use furniture that can safely support the TV.
 - ALWAYS ensure the TV is not overhanging the edge of the supporting furniture.
 - ALWAYS educate children about the dangers of climbing on furniture to reach the TV or its controls.
 - ALWAYS route cords and cables connected to your TV so they cannot be tripped over, pulled or grabbed.
 - NEVER place a TV in an unstable location.
 - NEVER place the TV on tall furniture (for example, cupboards or bookcases) without anchoring both the furniture and the Monitor to a suitable support.
 - NEVER place the TV on cloth or other materials that may be located between the Monitor and supporting furniture.
 - NEVER place items that might tempt children to climb, such as toys and remote controls, on the top of the TV or furniture on which the TV is placed.
- If the existing TV is going to be retained and relocated, the same considerations as above should be applied.

Dangerous part / Small object

Warning

- This product contains possibly dangerous parts such as plastic bags, that can be breathed in or swallowed by young children accidentally. Keep these parts out of reach of young children.

Pedestal

Warning

- Do not disassemble or modify the pedestal.

Caution

- Do not use any pedestal other than the one provided with this TV.
- Do not use the pedestal if it becomes warped or physically damaged. If this occurs, contact your nearest Panasonic dealer immediately.
- During setup, make sure that all screws are securely tightened.
- Ensure that the TV does not suffer any impact during installation of the pedestal.
- Ensure that children do not climb onto the pedestal.
- Install or remove the TV from the pedestal with at least two people.
- Install or remove the TV by the specified procedure.

Ventilation**Caution**

Allow sufficient space around the TV in order to help prevent excessive heat, which could lead to early failure of some electronic components.

Minimum distance (cm)

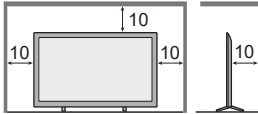

- Ventilation should not be impeded by covering the ventilation openings with items such as newspapers, tablecloths and curtains.
- Whether you are using a pedestal or not, always ensure the vents at the bottom of the TV are not blocked and there is sufficient space to enable adequate ventilation.

**Built-in wireless LAN****Caution**

- Do not use the built-in wireless LAN to connect to any wireless network (SSID *) for which you do not have usage rights. Such networks may be listed as a result of searches. However, using them may be regarded as illegal access.

*SSID is a name for identifying a particular wireless network for transmission.

- Do not subject the built-in wireless LAN to high temperatures, direct sunlight or moisture.
- Data transmitted and received over radio waves may be intercepted and monitored.
- The built-in wireless LAN uses 2.4 GHz and 5 GHz frequency bands. To avoid malfunctions or slow response caused by radio wave interference when using the built-in wireless LAN, keep the TV away from other devices that use 2.4 GHz and 5 GHz signals such as other wireless LAN devices, microwave ovens, and mobile phones.
- When problems occur due to static electricity, etc., the TV might stop operating to protect itself. In this case, turn the TV off at the Mains power On / Off switch, then turn it back on.

Bluetooth® wireless technology**Caution**

- The TV use the 2.4 GHz radio frequency ISM band (Bluetooth®). To avoid malfunctions or slow response caused by radio wave interference, keep the TV away from the devices such as other wireless LAN devices, other Bluetooth devices, microwaves, mobile phones and the devices that use 2.4 GHz signal.

Moving the TV**Caution**

Before moving the TV, disconnect all cables.

- Move the TV with at least two people. Support as shown to avoid injury by the TV tipping or falling.

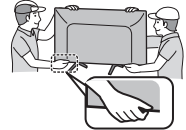
**When not in use for a long time****Caution**

This TV will still consume some power even in the Off mode, as long as the mains plug is still connected to a live socket outlet.

- Remove the mains plug from the wall socket when the TV is not in use for a prolonged period of time.

Use conditions**Caution**

- This appliance is intended for use in tropical climates.

Battery for the Remote Control**Caution**

- Incorrect installation may cause battery leakage, corrosion and explosion.
- Replace only with the same or equivalent type.
- Do not mix old and new batteries.
- Do not mix different battery types (such as alkaline and manganese batteries).
- Do not use rechargeable batteries (Ni-Cd, etc.).
- Do not burn or break up batteries.
- Do not expose batteries to excessive heat such as sunshine, fire or the like.
- Make sure you dispose of batteries correctly.

Setting Up the TV

Supplied accessories

Accessories may not be placed all together. Take care not to throw them away unintentionally.

Operating Instructions**Remote Control**

- RC731P



Batteries (AAA) × 2

➔(p.5)



Mains Lead

➔(p.8)

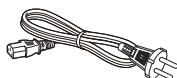

Mini Jack Adapter

- Adapter AV



Pedestal

85-inch model

• Base

- Assembly screws

(M6 × 35) × 4



Note

Illustrations shown may be different between models and countries.

Preparation

Take out the pedestal and the TV from the packing case and put the TV onto a work table with the screen panel down on the clean and soft cloth (blanket, etc.)

- Use a flat and firm table bigger than the TV.
- Do not hold the screen panel part.
- Make sure not to scratch or break the TV.

Attaching the pedestal

Assemble the pedestal

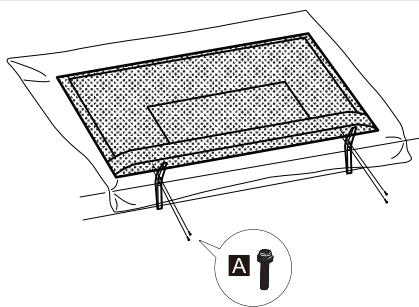

Removing the pedestal from the TV

Be sure to remove the pedestal in the following way when using the wall-hanging bracket or repacking the TV.

- 1 Lay the TV on a foam mat or thick soft cloth on a table.
- 2 Remove the assembly screws **A** from the TV.

Inserting remote's batteries

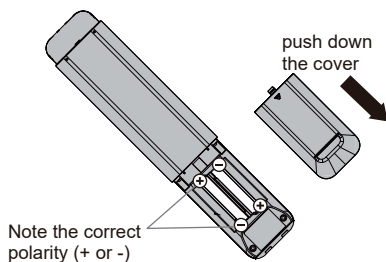

Note the correct polarity (+ or -)

Wall mounting the TV (optional)

Please contact your local Panasonic dealer to purchase the recommended wall-hanging bracket.

Rear of the TV

(View from the side)

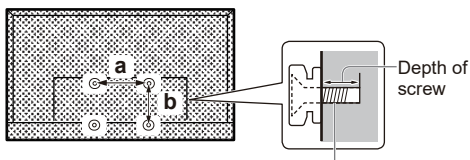

Screw for fixing the TV onto the wall-hanging bracket(not supplied)

Holes for wall-hanging bracket installation

Model	a	b
85-inch	500 mm	200 mm

Screw specification

Model	Type	Depth of screw	
		Minimum	Maximum
85-inch	M8	22 mm	32 mm

Warning

- When optional accessories such as wall brackets etc. are used, always read and follow the manufacturer installation and usage instructions.
- Do not mount the unit directly below ceiling lights (such as spotlights or halogen lights) which typically give off high heat. Doing so may warp or damage plastic cabinet parts.
- When installing wall brackets you must ensure the wall bracket is not electrically grounded to metal wall studs. Always ensure that there are no electrical cables, pipes etc. in the wall before you begin the wall bracket installation.
- To prevent fall and injury, remove the TV from its fixed wall position when it is no longer in use.

Connecting the TV

- Please ensure the TV is disconnected from the mains socket/ power point before attaching or disconnecting any RF/ AV leads.
- External equipment and cables are for illustrative purposes only and not supplied with this TV.
- Check the type of terminals and cable plugs are correct when connecting.
- When using an HDMI cable, use the fully wired one.
- Keep the TV away from electronic equipment (video equipment, etc.) or equipment with an infrared sensor. Otherwise, distortion of image/ sound may occur or operation of other equipment may be interfered.
- Also read the manual of the equipment being connected.

Connecting the TV

Connections

Aerial

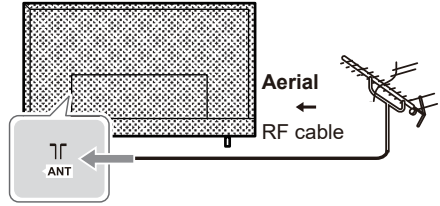

- Keep RF (aerial) cable away from the mains lead to avoid and minimise mains interference pickup.
- Do not place the RF cable under the TV.
- An aerial, correct cable (75 Ω coaxial) and correct terminating plug are required to obtain optimum quality picture and sound.
- If a communal aerial system is used, you may require the correct connection cable and plug between the wall aerial socket and the TV.
- Your local Television Service Centre or dealer may be able to assist you in obtaining the correct aerial system for your particular area and the accessories required.
- Any matters regarding aerial installation, upgrading of existing systems or accessories required, and the costs incurred, are the responsibility of you, the customer.
- If the aerial is placed in the wrong location, interference might happen.

Terminals

Rear of the TV

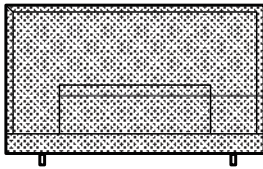

- 1 USB 2.0
- 2 USB 3.0
- 3 ETHERNET
- 4 ANTENNA
- 5 DIGITAL AUDIO OUT
- 6 HDMI 1(eARC)
- 7 HDMI 2
- 8 HDMI 3
- 9 HEADPHONE
- 10 AV IN

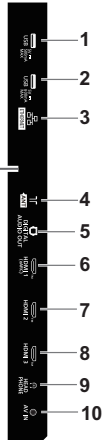

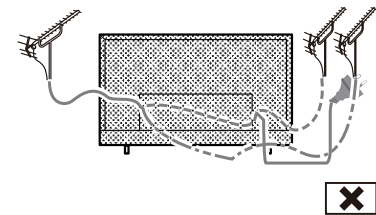
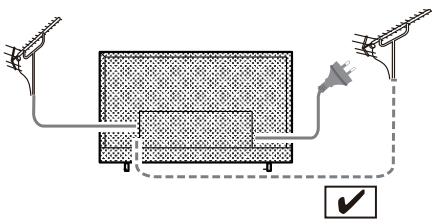

Blu-Ray Player

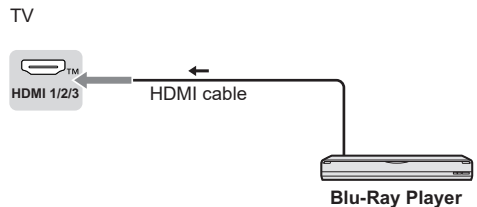

AV / Game equipment

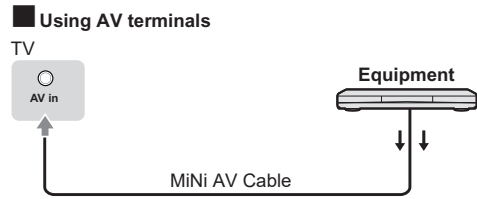
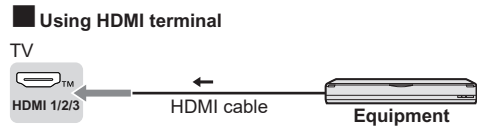

DVD Recorder / VCR

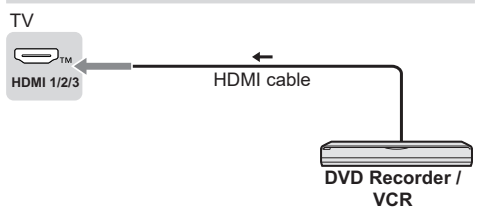

Set top box

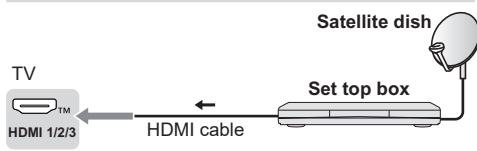

Speaker system

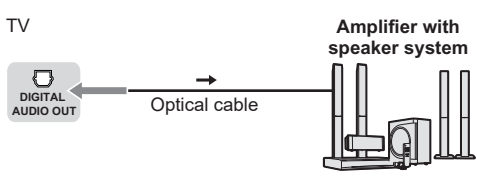

- To enjoy the sound from the external equipment in multi-channel sound (e.g. Dolby Digital 5.1ch), connect the equipment to the amplifier. For the connections, read the manuals of the equipment and amplifier.

Amplifier

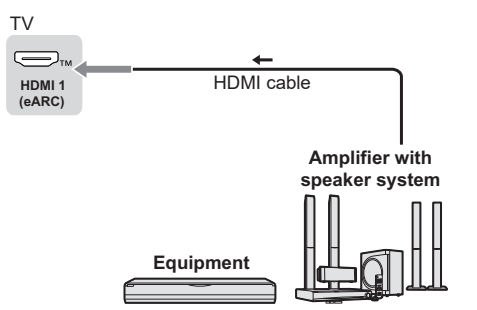

- Use HDMI1 to connect the TV to an amplifier which has eARC/ARC(Audio Return Channel) function. If connecting to an amplifier without eARC/ARC function, use DIGITAL AUDIO OUT.

Initial Setup

When you first turn on the TV, a series of steps will pop-up to guide you to setup your TV.

- These steps are not necessary if the setup has been completed by your local dealer.

Plug the mains plug into the socket outlet and turn on the TV.

It may take a few seconds before the screen is displayed.

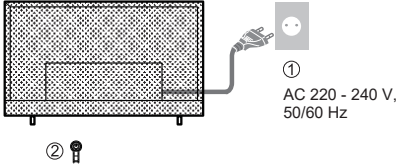

①
AC 220 - 240 V,
50/60 Hz

Google - Initial Setup

When you turn on the TV for the first time, there will show a wizard to guide you to finish the following initial settings:

Step 1: This function is used for the remote control pair code. After the code is successful, you can use the Bluetooth remote control to operate the TV.

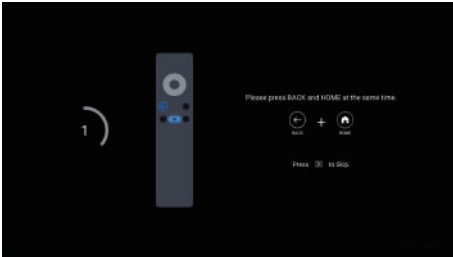

Step 2: Select the menu language as you need.

Note: English(United States) is recommended.

Illustrations within this publication are provided for reference only.

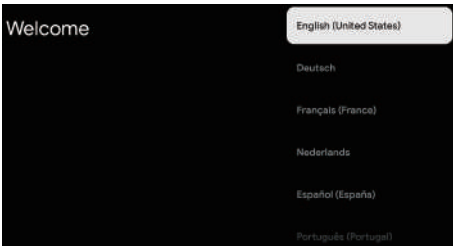

Step 3: Select your Country/Region.

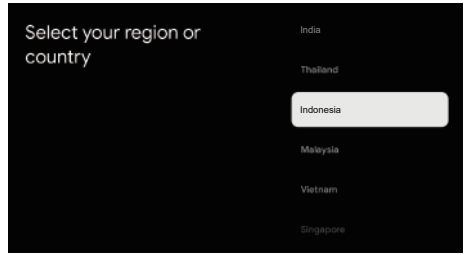

Step 4: (Only for some countries) Select whether or not to use and Google device to setup the TV.

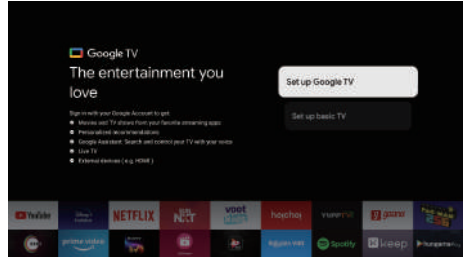

1. When we select "Set up basic TV".

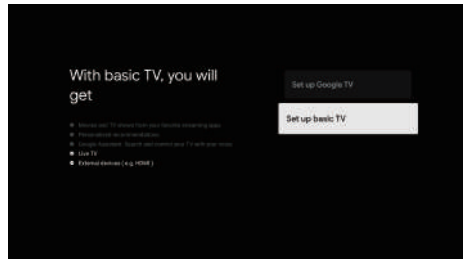

Step 5: Select whether or not to connect your TV set to the WIFI network.

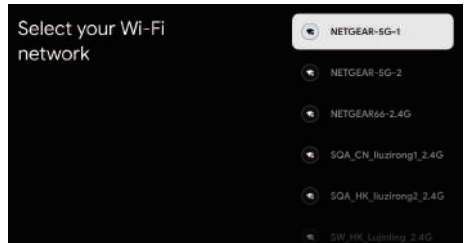

Step 6: Read to accept the Google terms of service and privacy policy.

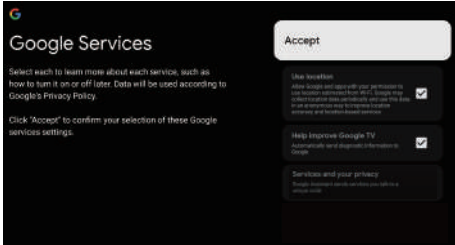
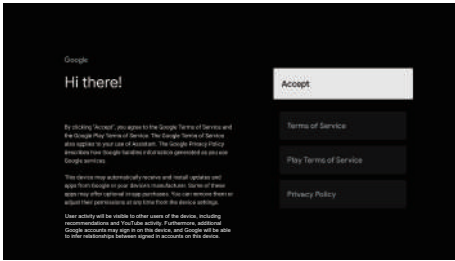

Step 7: Environment

Press ▲/▼ to select your environment, then press OK to enter next step.

Home: You Would be able to view the standard settings for Picture and sound modes.

Shop: You can enjoy enhanced setting for Picture and Sound modes.

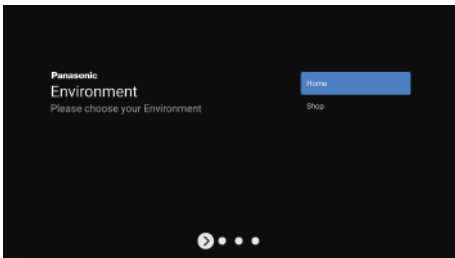

Step 8: Terms & Conditions

Use ▲/▼ to read Terms & Conditions, then press OK to confirm and move to next step.

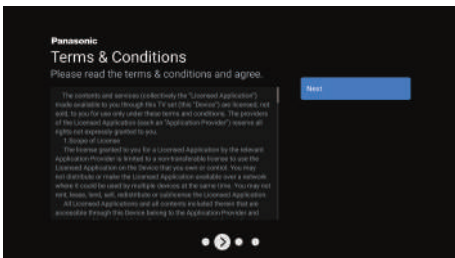

Step 9: Channel installation

Use ▲/▼ to select Tuner mode: Antenna,Cable; Type: Digital, Analogue and All, then press OK to confirm and move to next step.

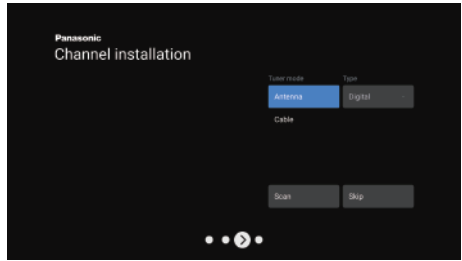

Step 10: Input local postal codes

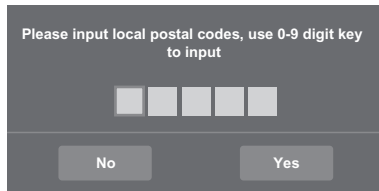

Step 11: Please check settings

When all setup is done, the [Please check settings] interface displays on the screen, and press OK to finish the initial setup. You can also go back to former step and make any changes by using ←button.

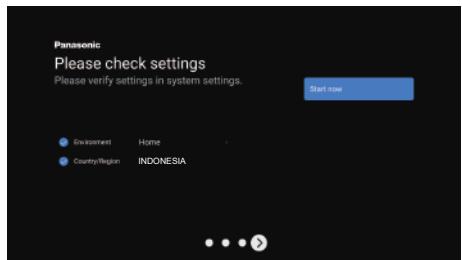

2. When we select "Set up Google TV" .

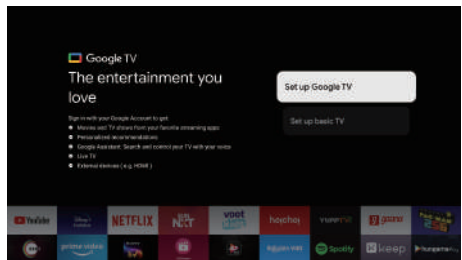

Step 5: Select Connect your TV to a WIFI network.



Note: To use GOOGLE TV, must connect to WIFI.

Step 6: Enter your Google account and password.

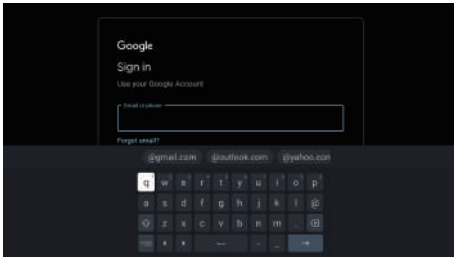

Step 7: Read to accept the Google terms of service and privacy policy.

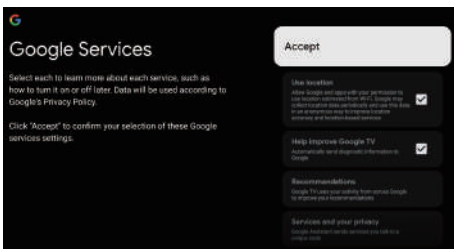
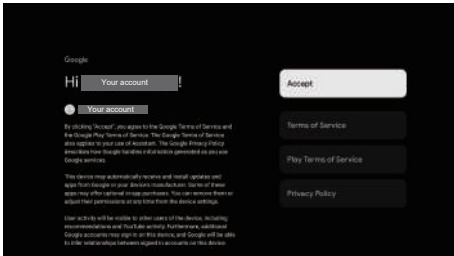

Step 8: Use Google Assistant.

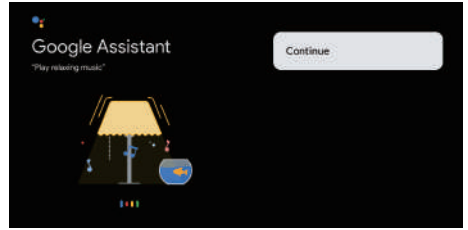

Step 9: Search across all your TV apps.

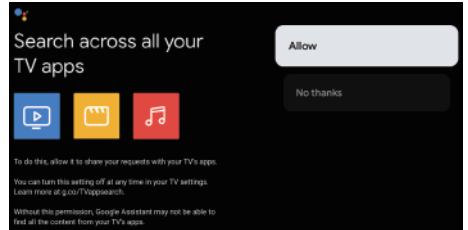

Step 10: Choose your subscriptions.

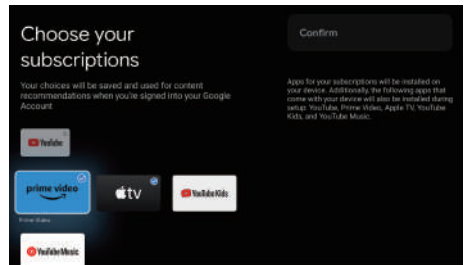

Step 11: Environment

Press ▲/▼ to select your environment, then press OK to enter next step.

Home: You Would be able to view the standard settings for Picture and sound modes.

Shop: You can enjoy enhanced setting for Picture and Sound modes.

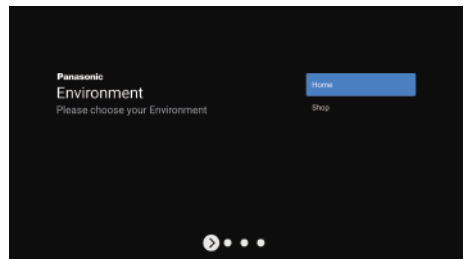

Step 12: Terms & Conditions

Use ▲/▼ to read Terms & Conditions, then press OK to confirm and move to next step.

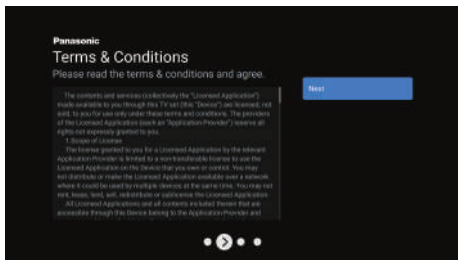

Step 13: Channel installation

Use ▲/▼ to select Tuner mode: Antenna, Cable; Type: Digital, Analogue and All, then press OK to confirm and move to next step.

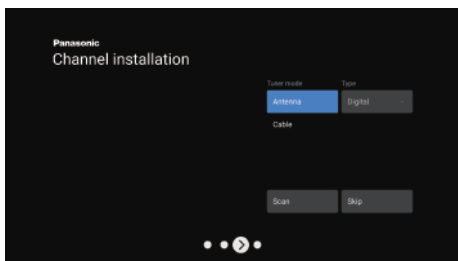

Step 14: Input local postal codes

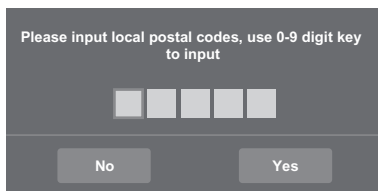

Step 15: Please check settings

When all setup is done, the [Please check settings] interface displays on the screen, and press OK to finish the initial setup. You can also go back to former step and make any changes by using ← button.

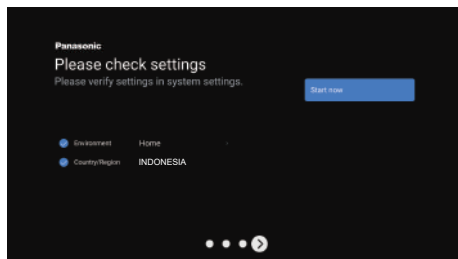

Step 16: Installing your apps

Note: Please notice that this will take some time.

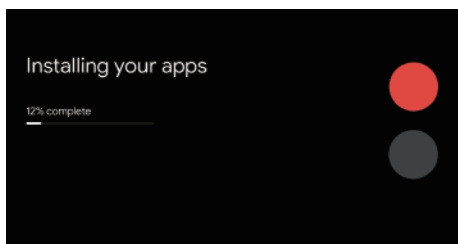

Step 17: Your Google TV experience is ready.

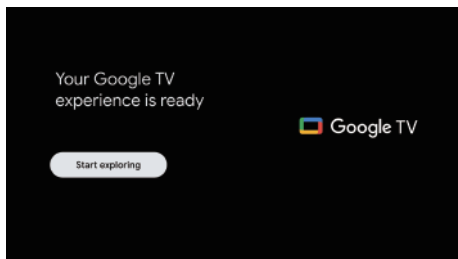

Setup is now complete and your TV is ready for viewing.

Note

- If tuning has failed, check the connection of the RF cable, then follow the on-screen instructions.

Operating the TV

Using the remote control

Remote Control Functions

Most of your television's functions are available via the menus that appear on the screen. The remote control supplied with your set can be used to navigate through the menus and to configure all the general settings.

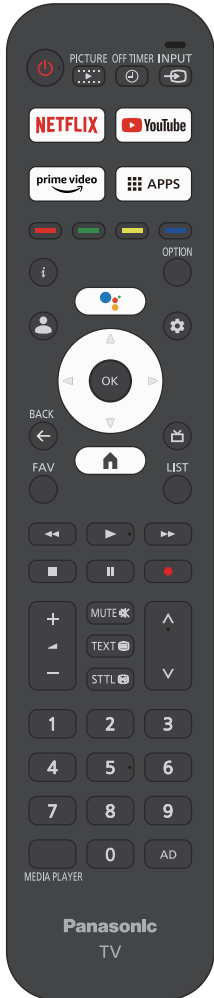

- POWER** (On/Off button) Turns the TV on or off
- PICTURE** To enter the picture mode
- OFF TIMER** To enter the sleep timer
- INPUT** To enter source selection interface
- NETFLIX** Goes to the NETFLIX homepage
- YouTube** Goes to the YouTube homepage
- prime video** Goes to the prime video homepage
- APPS** To select the apps
- Colour buttons** Performs multiple operations which correspond to the operation guide displayed on the menu screen
 - Display the information
 - OPTION** Displays the options menu of selected functions
 - (Mic)
(Available only when the network connection is normal)
 - Press to Accounts&Sign-in to Google TV
(When setting up basic TV, this key has no effect)
 - Press to open the settings menu
 - OK** Confirms your selection
 - (up, down, left and right direction buttons) Highlights different items in the menu system and adjusts the menu controls
 - BACK** Exit the menu and return to the previous menu
 - Press to display the electronic programme guide
 - Goes to the smart TV homepage
 - FAV** To enter the Favorite shows
 - LIST** To enter the channel list
 - To fast backward
 - To play
 - To fast forward
 - To end the running program
 - To pause
 - Start recording
 - + -** Increases or decreases the volume
- MUTE** To mute and un-mute the sound
- TEXT** To show the text
- STTL** To show the subtitles

▲	Channel up / down
▼	Channel up / down
0-9	Select the digital key number
MEDIA PLAYER	To enter the media player
AD	Audio description

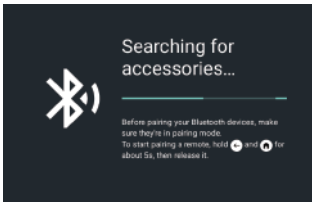
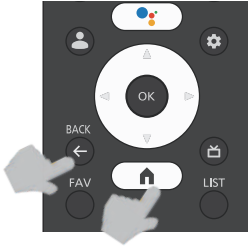

How to Pair Remote Control with the TV

This is a Bluetooth remote control, and before using it, please pair it with the TV firstly. When TV is turned on for the first time, a pairing process for your remote will be performed during the initial setup. Your remote control should automatically pair with your TV at this point.

You can add an additional Voice Remote with Google to your TV, or you may also need to replace one if your old one broke. Other Bluetooth devices like speakers, games controllers can also be connected via Bluetooth.

The following steps are for your reference:

Step 1: Press **HOME** button to enter the home page.

Step 2: Press **▲/▼/◀/▶** to choose **Settings** to enter.

You can also directly select the **Settings** button on the remote control.

Step 3: Press **▲/▼/◀/▶** to choose Remotes & Accessories, and press OK to enter.

Step 4: Press **▲/▼/◀/▶** to choose Pair accessory and press OK to enter.

NOTE: Under this menu, you can choose turn Bluetooth on or off, Add a new Remote & Accessories or set up a remote control or accessory that's already connected to your TV.

Follow the on screen instructions to pair it. (Press hold **◀** and **HOME** for 5 seconds on the "new" remote. Once it is discovered, it will appear in the list. And then press OK on your "old" remote to confirm adding this new remote).

NOTE: If you experience difficulties in pairing your remote with your TV you can turn off other wireless devices and try again.

If you want to unpair the Bluetooth remote, follow these steps:

Step 1: Press **HOME** button to enter the home page.

Step 2: Press **▲/▼/◀/▶** to choose **Settings** to enter.

You can also directly select the **Settings** button on the remote control.

Step 3: Press **▲/▼/◀/▶** to choose you need to remove the remotes or accessory and press OK to enter.

Step 4: Press **▲/▼** to choose Forget and choose Yes.

Using the TV controls

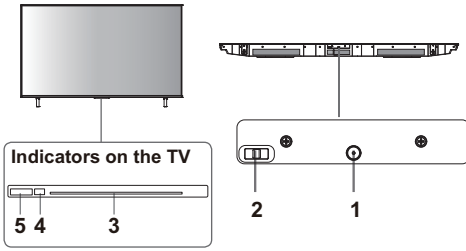







1 Power On / Power Off

- The TV is off, short press the button to turn on the power.
- The TV is on, short press the button, the virtual button will display as shown below.



- When the virtual button appears, press the button briefly to switch the button key functions.
- When the virtual button is present, press the button long enough (for more than 1 second), can perform the following functions.

-  **Power off**
To turn Off the apparatus completely, you must pull the mains plug out of the mains socket.
-  **Next channel**
-  **Previous channel**
-  **Volume increase**
-  **Volume reduction**
-  **Input source**
Long press display input source option, release the button when the cursor jumps to the source to be switched.

2 Voice On / Voice Off

Turn it left to set it On, the indicator light will lighting and then go off, follow the steps below to set the Voice:

1. Pair the Bluetooth remote first.
2. Press the remote-control voice button four times, pausing at least 3 to 4 seconds between each keystroke.

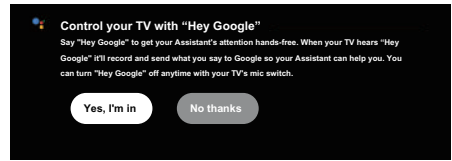

3. Select "Yes, I'm in" to activate the system to start the voice module, and the prompt disappears, and it can be used.

- Follow the steps that appear on the screen, you can say "Ok Google" to use voice function, and the indicator will lighting when the TV receives the voice, then directly say your request.
- Turn it right to set it Off to exit voice function, indicator light will go to yellow.

Note

- Make sure the TV is connected to the Internet before using Voice.
- Please set it to On before using Voice.
- Please log in to your GOOGLE account before using Voice.

3 Power LED

- White: Standby

4 Remote control signal receiver

5 Voice signal receiver

- Yellow: Off

General Operation

Using Homepage

Note: This manual is for common use. Figures and illustrations in this User Manual are provided for reference only and may differ from actual product appearance. And for some models, certain options are not available.

You can select all the features from homepage. (First of all, make sure you are logged in to your Google account.)

Press **Home** to display homepage.

Press **▲/▼/◀/▶** to select icons from the screen list.

Press **OK** to enter each option.

Press **←** or **Home** to exit the APP.

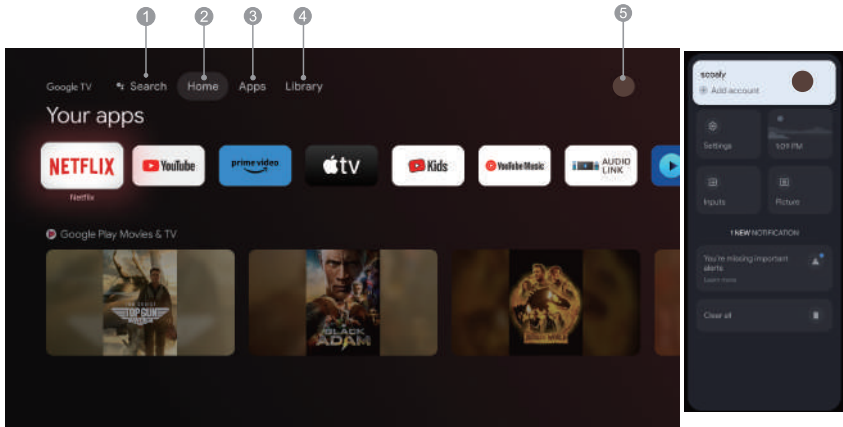

- 1. Search:** Hold the Assistant button down and talk Search movies shows, apps and more.
- 2. Home:** Select icons from the screen list.
- 3. Apps:** Show the list of favorite applications, or access the application center.
- 4. Library:** Your Library is empty, Find your purchases, rentals, and watchlisted content across TV mobile, and web here.
- 5. ●:** You can select Settings, Inputs, Picture and view notifications.

Note:

- 1) The functions and contents of "Home Page" may vary by different countries or models.
- 2) Before using network functions in home page like network applications and so on, please connect the TV to the network firstly.
- 3) Icon copyrights are owned by the application providers.

Note: The images shown for illustration and reference only.

Using the Menu Functions

Using Quick Access Menu

Note: Some of the functions might be unavailable in certain sources. And for some models, certain options are not available.

This section explores the menus and settings of your TV. Each menu is outlined and detailed to help you get the most from your TV. To access the menu system:

1. In TV mode, press **OK** on the remote control to display the quick access list.
2. Press **▲/▼** to select the desired item, then press **OK** to open the corresponding submenu.
3. In submenu, use **◀/▶** and **OK** buttons to make the adjustments, or use **▲/▼** to select an item, use **OK** to enter and operate according to the on-screen display or guide.
4. Press **←** to return to the previous menu.

Menu

Note: Depending on the signal source, the menu that appears may be different, please refer to the actual situation.

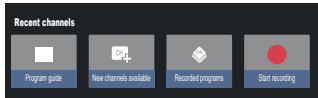

Program guide: Go to the EPG interface, only under DTV sources.

New channels available: New Channels available, including CABLE, ANTENNA and ATV.

Recorded programs: View burned videos, or burned content that has been set up, etc.

Start recording: Press it to start recording.

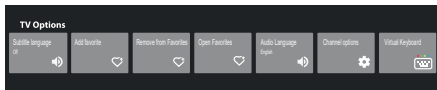

Subtitle language: Select the subtitle language.

Add favorite: Add as a favorite show.

Remove from Favorites: Remove the show from your favorite list.

Open Favorites: Open your favorites list.

Audio Language: Select the audio language.

Channel options: Set channel function options, select to Hide Channels, Parental controls, Audio Language, Timeshift config, Select recording storage device, Signal Condition, Open source licenses and Version.

Virtual Keyboard: Turn the virtual keyboard on, press **BACK** key to close.

The input

Press **↵** then press **▲/▼** to select your desired source, and then press **OK** to confirm.



Note: The available source might differ depending on the model.

Using System Settings

The Settings menu allows you to configure the TV with your preferences.

Note: Some of the functions might be unavailable in certain sources. And for some models, certain options are not available.

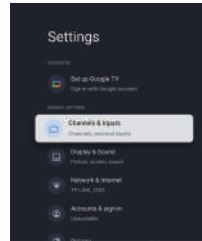

Each menu is outlined and detailed to help you get the most from your TV. To access the menu system:

1. Press **▲/▼** to select the desired item, then press **OK** to open the corresponding submenu.
2. In submenu, use **▲/▼** and **OK** buttons to make the adjustments, or use **▲/▼** to select an item, use **OK** to enter and operate according to the on-screen display or guide.
3. Press **←** to return the previous menu.

Set up Google TV

If you selected "Set up basic TV" during setup, you can log in to your Google account here. There are two ways to enter. First, in the HOME interface, press the **▲/▼** to select "Set up Google TV" and proceed to the next step.

Note: The images shown for illustration and reference only.

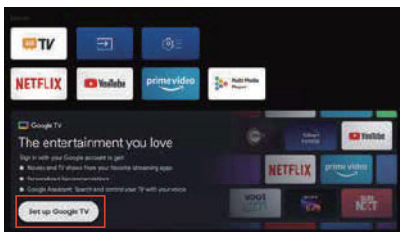

Second, Select "Set up Google TV" in the settings.

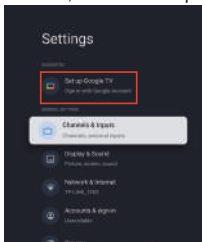

Follow the prompts to log in to your Google account.

Add a Google account

If you are already logged in to your Google account, select "Accounts & sign-in" in the settings.

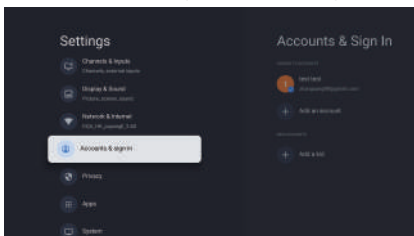

You can also add an account by pressing the ► to select the circular icon on the HOME interface.

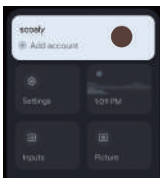

Channels & Inputs

Note: This function is only available in TV mode. Depending on the signal source, the menu that appears may be different, please refer to the actual situation.

Select ATV and enter.

- Country and Region: Show your country or region.
- Analog Auto Scan: Press OK to start the automatic search process. The search may take a few minutes.
- Analog Manual Scan: Press OK to enter the interface.

Press▲/▼ to set program, Audio system or color system item, then Press▲/▼select frequency and press OK to search channel.

- Favorite: Setup favorite channel list.
- Channel Organizer: This option allows you to organize channels.
- Teletext : Press OK and then use ▲/▼ to select preferred teletext.

Select Antenna and enter.

- Country and Region: Show your country or region.
- Auto Scan: Press OK to start the automatic search process. The search may take a few minutes. During the process, you can press Back and choose YES to exit .
- Manual Scan: Select the channel number and start to scan
- Digital Channel Setup:

Subtitle Setup:

- (1)Subtitle Setting:Include off,Basic,Hearing impaired.
- (2)Primary Preferred Language: Press OK and then use ▲/▼ to select Primary Preferred Language.
- (3)Secondary Preferred Language: Press OK and then use ▲/▼ to select Second Preferred Language.

Teletext Setup:Press OK and then use▲/▼ to select preferred teletext or Decoding Page Language.

Audio Setup:

- (1)Audio Description: Include Off and On.
- (2)Audio Description Mixing Level: Press OK and then use ◀/▶ to set Audio Description Mixing Level.
- (3)Audio Type: You can set the audio type.
- (4)Primary Preferred Language: Press OK and then use ▲/▼ to select Primary Preferred Language.
- (5)Secondary Preferred Language: Press OK and then use ▲/▼ to select Second Preferred Language.

LCN: Select on or off.

Auto service Update: Select On or Off.

Update Scan:Include Off and On.

- EPG: Press **OK** to enter the Program Guide menu.
- Favorite: Setup favorite channel list.
- Channel Diagnostic:

Press **OK/▶** to display some signal information on current digital channel, such as signal strength, Frequency, etc.

- Channel Organizer: This option allows you to organize channels.

Select Cable and enter.

- Auto Tune: Press OK to start the automatic search process. The search may take a few minutes. During the process, you can press Back and choose YES to exit .

- Manual Tune: Select the channel number and start to scan
- LCN: Select on or off.
- Auto service Update: Select on or off.

Inputs

HDMI CEC Settings:

- CEC control: To select on or off.
- Device Auto Power Off: To select on or off.
- TV Auto Power On: To select on or off.
- CEC Device List: Turn devices on and select [Enable] to enable control of HDMI devices.

HDMI Signal Format: To select HDMI 1.4 or HDMI 2.1.



Display & Sound

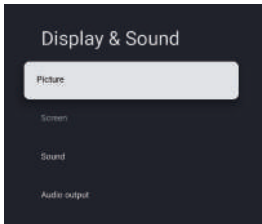

Picture: Enter to adjust picture mode or advanced settings.
Picture Mode: To select Normal, Dynamic, Filmmaker, Sport, Game and Custom.

ECO: To select Off, Low and High.

Backlight: To select the level of 0-100.

Advanced Settings:

Color Temperature: To select the Standard, Warm and Cool.

Dynamic Contrast: To select ON or OFF.

HDMI PC/ AV Mode: To select Video, PC and Auto.

Overscan: To select ON or OFF

Noise Reduction: To select Off, Low, Middle, High and Auto.

Picture Reset: To reset the picture.

Motion Estimate and Motion Compensation (MEMC):

To select Off, Low, Middle and High.

Gamma: To select 2.2 or 2.4.

Screen: To select this option to adjust the picture size.

Sound: Select this option to set the sound adjustments.

Sound Mode: To select the mode of Standard, Speech, Music, Stadium and User.

Dolby Atmos: To select ON or OFF.

Surround Mode: To select Pure Sound or Surround.

Night Mode: To select ON or OFF.

Sound Only: To select it and the TV screen will turn off in 10 seconds.

Advanced Settings:

1. Dialogue Enhancer
2. Dialogue Enhancer Level 1-7
3. Balance
4. Sound Reset

Audio output : Select this option to set the Audio adjustments.

Output Device: To select TV Speaker, SPDIF/Optical and HDMI-ARC.

Digital Output: To select PCM, ByPass and Auto.

Digital Audio Delay(ms): To select the level of 0 - 1000.

Digital Audio Volume: To select the level of 0-100.

eARC: To select Off or Auto.

Network & Internet

Select Wi-Fi or Ethernet to connect the monitor to the network environment and adjust network Settings.

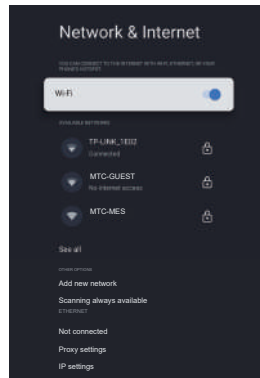

1. Press ▲/▼ to select the desired item.
2. Press **OK** to open the corresponding submenu.
3. After finishing your adjustment, Press **OK** to save and **BACK** to previous menu.

Privacy

View or adjust privacy Settings for devices, accounts, and applications.

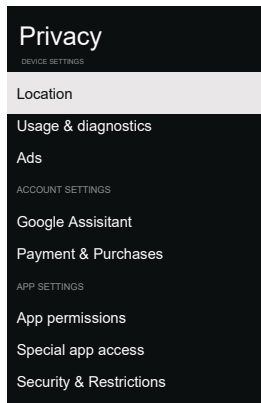

1. Press ▲/▼ to select the desired item.
2. Press OK to open the corresponding submenu.
3. After finishing your adjustment, press OK to save and BACK to previous menu.

Apps

View or adjust application-specific Settings.

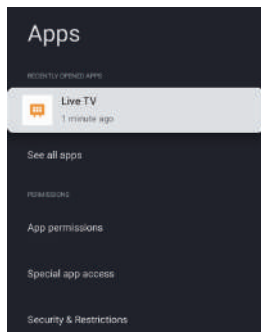

1. Press ▲/▼ to select the desired item.
2. Press OK to open the corresponding submenu.
3. After finishing your adjustment, press OK to save and BACK to previous menu.

System

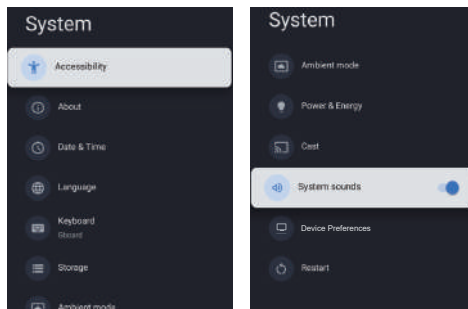

In this menu, you can read the information and settings of TV.

Accessibility: To select Captions, High contrast text, Text to speech, Accessibility shortcut, TalkBack, Switch Access and TVServiceManager.

About: You can update the system, view or change Device name, reset and read the information of TV.

- System update: Update TV system.
- Device name: View and can change the TV name.
- Reset: Google reset. After reset, your Google Account and the app you installed will be cleared.

Date & Time: To select Automatic date &time , Set date, Set time, Set time zone and Use 24-hour format.

Note: Set date and set time are available when Automatic date & time is set to OFF.

Language: To select the menu language as you need.

Keyboard: To select Current keyboard, Gboard Settings and Manage keyboards.

Storage: Display internal shared storage, if there is an external device, you can also display external settings Storage.

Ambient mode: Screensavers settings, you can select the picture, the picture switching time, whether to show the weather and date, etc

Power & Energy: To select Power on behavior, Screen saver and Energy saver.

Cast: To select Always, While casting or Never.

System sounds: To select ON or OFF.

Device Preferences:

To select Sleep Timer, Idle TV Standby, Settings Exit Timer, Settings, Environment, RCU Firmware Update , Software Version and UserId.

Restart: Restart your TV.

Help & Feedback

Provide feedback to Google or use the web search screen to access the Google Description Center.

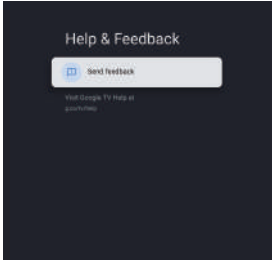

Using Media Player

Media Player allows you to enjoy photo, music or video recorded on a USB Flash Memory.

- The picture may not appear correctly on this TV depending on the digital cameras used.
- Display may take some time when there are many files and folders in the USB Flash Memory.
- Partly degraded files might be displayed at a reduced resolution.
- The folder and file names may be different depending on the digital camera used.

Inserting / Removing the USB Flash Memory

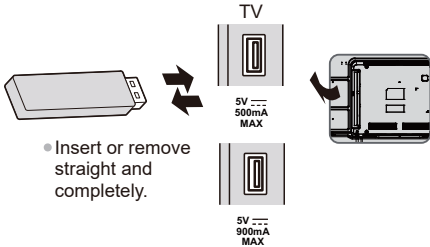

Starting Media Player

- 1 Insert the USB Flash Memory.
- 2 In the HOME interface, press **▲/▼◀/▶** to select the **Media Player application**. Or press the **MEDIA PLAYER** button on the remote control directly.
- 3 Select the mode.



[DOCUMENT]: Displays the thumbnail of all documents in the USB Flash Memory.

[VIDEO]: Displays the thumbnail of video titles in the USB Flash Memory.

[PHOTO]: Displays the thumbnail of all photos in the USB Flash Memory.

[MUSIC]: Displays the thumbnail of music folders in the USB Flash Memory.

[DISK]: Displays the thumbnail of all documents in the USB Flash Memory.

[Contents Display]

Follow the operation guide to perform available operations.

When the cursor stays on the icon, it displays the information of the highlighted content.

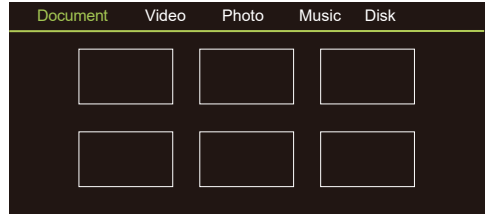

Document:

1. Select **Document** icon.
2. Press Up, Down, Left or Right direction button to select your desired file and press OK to Play.
3. Use OK key to see more option: ZOOM+, ZOOM-.
4. Press BACK key of remote to stop playing.

Video:

1. Select **Video** icon, then press OK button to view movie file.
2. Press Up, Down, Left or Right direction button to select your desired file and press OK to Play.
3. While playing a Video, press OK Menu of remote to display the play console. For the Play console, Press OK key of remote to Play and Pause the video file. Left key of remote to Fast backward. Right key of remote to Fast forward.
4. Use OPTION key to see more option: Photo scale, Looping mode, Subtitle, Subtitle code, Audio track, information and video list.
5. Press BACK key of remote to stop playing and Press BACK to exit.

Photo:

1. Select **Photo** icon, then press OK button to view the picture.
2. Press Up, Down, Left or Right direction button to select your desired picture file and press OK to show.
3. While showing picture, press OK to display the play console. For Previous and Next use remote left and Right key.
4. Use OK key to see more option: Left rotation, Right rotation, ZOOM+, ZOOM-, Manual play/Auto play, Information, Play mode, Play interval, BGM: on or off.

Music:

1. Select **Music** icon, then press OK button to listen to Music.
2. Press Up, Down, Left or Right direction button to select your desired file and press OK to Play.
3. The Play console includes Previous, Play/Pause, Fast backward/Fast forward, Next and Repeat. Press OPTION key to see PlayList.
4. Press BACK key of remote to stop playing.

Disk:

1. Select **Disk** icon, then press OK button to choose folder.
2. Press Up, Down, Left or Right direction button to select your desired file and press OK to Play.
3. Press BACK key of remote to stop playing.

Additional Information

Auto power standby function

The TV will automatically go into Standby mode in the following conditions:

- No signal is received for 15 minutes.
- [Sleep timer] is active in the [System] menu (p. 19).

Input signal that can be displayed

Signal name	HDMI
525 (480) / 60i, 60p	○
625 (576) / 50i, 50p	○
750 (720) / 60p, 50p	○
1,125 (1,080) / 60i, 50i	○
1,125 (1,080) / 60p, 50p, 24p	○
2,250 (2,160) / 60p, 50p, 24p	○

- Mark : Applicable input signal
- Signals other than above may not be displayed properly.
- The above signals are reformatted for optimal viewing on your display.

HDMI connection

This TV incorporates HDMI™ technology. HDMI (high-definition multimedia interface) is the world's first complete digital consumer AV interface complying with a non-compression standard.

HDMI allows you to enjoy high-definition digital images and high-quality sound by connecting the TV and the equipment.

Applicable HDMI features

- Input audio signal:
2ch Linear PCM (sampling frequencies - 48 kHz, 44.1 kHz, 32 kHz)
- Input video signal:
➔ **“Input signal that can be displayed” (p. 22)**
Match the output setting of the digital equipment.

USB Flash Memory

For playing back in Media Player

Format: FAT32

Compliance:

- USB2.0 port: Supports only USB1.1 or USB2.0 standard.
- USB3.0 port: Supports only USB1.1 or USB2.0 or USB3.0 standard.
- Maximum USB capacity supported is 1TB.

Note

- Data modified with a PC may not be displayed.
- Do not remove the device while the TV is accessing data. Otherwise this can damage the device or TV.
- Do not touch the pins on the device.
- Insert the device in the correct direction. Otherwise this can damage device or TV.
- Electrical interference, static electricity, or erroneous operation may damage the data or device. Panasonic is not liable for any deterioration or damage of data or device during operations with the TV.
- It is recommended to connect the USB Flash Memory directly to the TV's USB port.
- Some USB devices or USB HUB may not be used with this TV.
- You cannot connect any devices by using the USB port.
- Additional information for USB devices may be on the following website. (English only)
<http://panasonic.jp/support/global/cs/tv/>
- If you need to expand the memory, you can format the USB expansion memory.
Home > Settings > System > Storage > VendorCo USB drive > Delete and format as device storage
If want to restore USB functionality, following below format again.
Home > Settings > System > Storage > VendorCo USB drive > Erase & format as removable storage
- * This operation has the risk of damaging the USB, please proceed with caution.

Supported file format in Media Player

Image Decoder

JPEG; PNG; BMP; GIF

Video Decoder

MPEG1/2/4; H.264; H.265; AVI; WMV; VP8 ; M-JPEG

Audio Decoder

PCM; LPCM; MPEG1/2/4; AAC; WMA; AC3; EAC3; FLAC

Subtitles

- The video file and subtitles text file are inside the same folder, and the file names are the same except for the file extensions.
- If there are more than one subtitles text file inside the same folder, they are displayed in the following order of priority: “.srt”, “.sub”.

Note

- Even if these conditions are fulfilled, some files may not play depending on how they are encoded.
- Do not use two-byte characters or other special codes for data.
- Connected devices may become unusable with this TV if the file or folder names are changed.

Read this information before playing media content.

Limitations on use of photo, video, and music files

The TV supports MSC(Mass Storage Class) USB devices only. MSC is a class designation for mass storage devices. Types of MSC devices include external hard drives, flash card readers, and digital cameras. (USB hubs are not supported.) These kinds of devices must be connected directly to the USB port. The TV may not be able to recognise a USB device or read the files on the device if it is connected with a USB extension cable. Do not disconnect USB devices while they are transferring files.

When connecting an external hard drive, use the USB(HDD) port. We recommend that you use an external hard drive with its own power adapter.

Certain digital cameras and audio devices may not be compatible with the TV.

The TV supports the FAT file systems.

After sorting files in the Folder view mode, the TV can display up to 1,000 files per folder. If the USB device contains more than 8,000 files and folders, however, some files and folders might not be accessible.

Certain files, depending on how they are encoded, may not play on the TV.

Certain files are not supported on all models.

DivX and DTS codecs are not supported by the Panasonic.

Troubleshooting

Before requesting service or assistance, please follow these simple guides to resolve the problem.

If an error message appears, follow the message's instructions.

If the problem still persists, please contact your local Panasonic dealer for assistance.

Screen

Red, blue, green or black spots on the screen.

→ This is the characteristic of liquid crystal panels. The liquid crystal panel is built with very high precision technology. Occasionally, a few non-active pixels may appear on the screen as points of red, green, blue or black. This does not affect the performance of your TV and it is not a quality problem.

Chaotic image, noisy.

→ Set [Noise reduction] in the [Picture] menu to remove noise (p. 18).

→ Check nearby electrical products (car, motorcycle, fluorescent lamp).

No image is displayed.

→ Check the settings of [Contrast] or [Brightness] in the [Picture] menu (p. 18).

→ Check the TV is in AV mode. If the TV is in AV mode, check the selected input mode match the output of the external equipment (p. 16).

Unusual image is displayed.

→ Turn the TV off with Mains power On / Off switch (p. 14), then turn it on again.

Pictures from equipment connected via HDMI are unusual.

→ Check the HDMI cable is connected properly.

→ Turn the TV and equipment off, then turn them on again.

→ Check an input signal from the equipment (p. 22).

→ Use equipment compliant with EIA/CEA-861/861D.

Sound

No sound is produced.

→ Check the sound mute setting (p. 18) and volume.

Low level or distorted sound.

→ Sound signal reception may be deteriorated.

Sound output via HDMI connection is unusual.

→ Set the sound setting of the connected equipment to "2ch L.PCM".

General

The TV goes into Standby mode.

→ This TV is equipped with auto power standby function (p. 22).

The remote control does not work or is intermittent.

→ Replace the batteries (p. 5).

→ Point the remote control directly at the remote control signal receiver of the TV (within about 7 m and 30 degree angle).

→ Situate the TV away from sunshine or block sources of bright light from shining on the remote control signal receiver of the TV.

Parts of the TV become hot.

→ Even if the temperature of parts of the front, top and rear panels has risen, these temperature rises do not cause any problems in terms of performance or quality.

The TV panel moves slightly when it is pushed with a finger.

Clattered sound might be heard.

→ There is some flexibility around the panel to prevent damage. This is not a malfunction.

Overcurrent error message appears.

→ The connected USB device might cause this error. Remove the device and turn the TV off with Mains power On / Off switch, then turn it on again.

→ Check foreign objects are not inside the USB port.

Maintenance

First, remove the mains plug from the socket outlet.

Regular care

- Gently wipe the surface of the display panel, cabinet and pedestal by using a soft cloth.
- Wipe the mains plug with a dry cloth at regular intervals. Moisture and dust may lead to fire or electrical shock.

For stubborn dirt

First clean the dust on the surface. Dampen a soft cloth with clean water or diluted neutral detergent (1 part detergent to 100 parts water). Wring the cloth and wipe the surface. Finally, wipe away all the moisture.

Caution

- Do not use a hard cloth or rub the surface too hard as this could scratch the surface.
- Do not subject the TV's surfaces to water or detergent. Liquid inside the TV could lead to product failure.
- Do not subject the surfaces to insect repellent, solvent, thinner or other volatile substances. This may degrade surface quality or cause peeling of the paint.
- The surface of the display panel is specially treated and may be easily damaged. Take care not to tap or scratch the surface with your fingernail or other hard objects.
- Do not allow the cabinet and pedestal to make contact with a rubber or PVC substance for a long time. This may degrade surface quality.

Specifications

Model no.

85-inch model
TH-85MX800G

Power source

AC 220 - 240 V, 50/60 Hz

Power consumption (Rated power / Standby power)

85-inch model
375 W / 0.5 W

Display panel

Panel

LCD panel (LED backlight)

Visible screen size (diagonal)

85-inch model: 215 cm

Display resolution

85-inch model: 3,840 (W) × 2,160 (H)

Dimensions (W × H × D)

85-inch model

1894 x 1198 x 479 mm (With Pedestal)
1894 x 1097 x 110 mm (TV only)

Mass

85-inch model

42.6 kg (With Pedestal)
38.6 kg (TV only)

Connection terminals

AV in

Mini, 1.0 V[p-p] (75 Ω)

EARPHONE

Mini, 150mV rms~ 250mV rms

HDMI 1 / 2 / 3 input

TYPE A Connectors

USB

USB 2.0/3.0 TYPE A Connectors
USB 2.0 DC 5V, Max.500 mA
USB 3.0 DC 5V, Max.900 mA

Speaker Output

85-inch model

Audio output

20 W (10 W + 10 W)

Receiving systems / Band name

Systems

Systems	Function
1 PAL B, G	
2 PAL I	
3 PAL D, K	Reception of broadcast
4 SECAM B, G	
5 SECAM D, K	
6 PAL	Playback from Special VCR's or DVD
7 PAL 60 Hz/5.5 MHz	Playback from Special
8 PAL 60 Hz/6.0 MHz	Disc Players and Special
9 PAL 60 Hz/6.5 MHz	VCR's or DVD

Digital TV

DVB-T/T2 Standard

Aerial input

VHF / UHF

Operating conditions

Temperature

0 °C - 45 °C

Humidity

20 % - 80 % RH (non-condensing)

Note

- Design and Specifications are subject to change without notice. Mass and Dimensions shown are approximate.

Built-in wireless LAN

Standard compliance and Frequency range

IEEE 802.11 a/b/g/n/ac
2.4~2.5GHz and 5.15~5.825GHz

Security

Support for WPA/WPA2

Built-in Bluetooth

Bluetooth V5.0

2.4~2.485GHz

OSS License

This product incorporates the following software:

- (1) The software developed independently by or for Panasonic Entertainment & Communication Co., Ltd.,
- (2) The software owned by third party and licensed to Panasonic Entertainment & Communication Co., Ltd.,
- (3) The software licensed under the GNU General Public License, Version 2.0 (GPL V2.0),
- (4) The software licensed under the GNU LESSER General Public License, Version 2.1 (LGPL V2.1), and/or
- (5) Open source software other than the software licensed under the GPL V2.0 and/or LGPL V2.1.

The software categorized as (3) - (5) are distributed in the hope that it will be useful, but WITHOUT ANY WARRANTY, without even the implied warranty of MERCHANTABILITY or FITNESS FOR A PARTICULAR PURPOSE. Please refer to the detailed terms and conditions thereof **【Settings > System > Device Preferences > Settings > OSS License】**

At least three (3) years from delivery of this product, Panasonic will give to any third party who contacts us at the contact information provided below, for a charge no more than our cost of physically performing source code distribution, a complete machine-readable copy of the corresponding source code covered under GPL V2.0, LGPL V2.1 or the other licenses with the obligation to do so, as well as the respective copyright notice thereof.

Contact Information: osd-cd-request@gg.jp.panasonic.com

Diimpор oleh:
PT. Panasonic Gobel Indonesia
Jl. Dewi Sartika No, 14 (Cawang II),
Jakarta 13630 Indonesia

Pusat Pelayanan Pelanggan:
Contact Center
Telp. 0804-1-111-111
E-mail: ccc@id.panasonic.com
Website: www.panasonic.com/id

**Information on Disposal in other Countries
outside the European Union**



This symbol is only valid in the European Union. If you wish to discard this product, please contact your local authorities or dealer and ask for the correct method of disposal.

Customer's Record

The model number and serial number of this product may be found on its rear panel. You should note this serial number in the space provided below and retain this book, plus your purchase receipt, as a permanent record of your purchase to aid in identification in the event of theft or loss, and for Warranty Service purposes.

Model Number _____
Serial Number _____

Panasonic Entertainment & Communication Co., Ltd.

Web Site: <http://www.panasonic.com>

English

72-MX800G-X51Z1