

Panasonic®

No. Model
TH-32LS550G

No. Reg. : **PMKG.273.05.202**

Petunjuk Pengoperasian TV LED

Model 32 inci

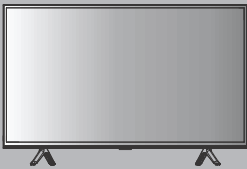

Indonesia

Terima kasih Anda telah membeli produk Panasonic ini. Harap baca petunjuk ini dengan saksama sebelum mengoperasikan produk ini dan simpan untuk rujukan di kemudian hari.

Citra yang tertera pada buku petunjuk ini hanya untuk penjelasan saja. Beberapa ilustrasi disediakan sebagai gambar konsep dan dapat berbeda dari produk sebenarnya. Ilustrasi yang ditampilkan mungkin berbeda untuk berbagai model dan negara.

Bawa hanya dalam posisi tegak

HE Advance™
Covered by patents at patentlist.accessadvance.com

HDMI™
HIGH-DEFINITION MULTIMEDIA INTERFACE

Mengadopsi merek dagang HDMI, High-Definition Multimedia Interface dan logo HDMI adalah merek dagang atau merek dagang terdaftar dari HDMI Licensing Administrator, Inc. di Amerika Serikat dan negara-negara lain.

Dolby
AUDIO

Diproduksi berdasarkan lisensi dari Dolby Laboratories. Dolby, Dolby Audio dan simbol D ganda adalah merek dagang dari Dolby Laboratories Licensing Corporation.



Tanda ini mengindikasikan produk beroperasi pada tegangan AC



Peralatan ini adalah perangkat elektrik Kelas II atau dua kali insulasi. Ini telah dirancang sedemikian rupa sehingga tidak memerlukan koneksi aman ke listrik bumi.

PERINGATAN: Untuk mengurangi risiko kebakaran atau kejutan listrik.



CAUTION

RISK OF ELECTRIC SHOCK.
DO NOT OPEN.



- Tanda kilat ini dengan simbol panah dalam segitiga sama sisi dimaksudkan untuk mengingatkan pengguna akan adanya "tegangan berbahaya" non-terisolasi dalam produk yang mungkin cukup besar untuk menimbulkan risiko kejutan listrik.

- Peringatan: Untuk mengurangi risiko kejutan listrik, jangan membuka penutup (atau belakang) karena tidak ada bagian yang bisa diservis oleh pengguna di dalamnya. Serahkan servis ke teknisi yang berkualifikasi.

- Tanda seru dalam segitiga sama sisi dimaksudkan untuk mengingatkan pengguna akan adanya tindakan dan petunjuk pemeliharaan penting dalam literatur yang menyertai perangkat ini.

I) Petunjuk untuk pemasangan atau pemakaian ditujukan untuk televisi yang tidak berdiri dilantai seperti yang digunakan di rumah dan beratnya lebih dari 7 kg harus berisi informasi atau persamaannya berikut:

Jangan menempatkan televisi pada tempat yang tidak stabil. Televisi mungkin akan terjatuh, menyebabkan kecelakaan serius atau kematian. Banyak kecelakaan, terutama kepada anak-anak, dapat dihindari dengan langkah-langkah sederhana berikut:

- Gunakan kabinet atau tumpuan yang direkomendasikan oleh pabrik pembuat televisi tersebut.
- Hanya gunakan furnitur yang aman untuk menyangga televisi.
- Pastikan televisi tidak menjorok di tepi dari furnitur pendukung.
- Jangan meletakkan televisi pada furnitur yang tinggi (sebagai contoh lemari atau rak buku) tanpa penyangga yang kuat antara furnitur dan televisi dengan dukungan yang sesuai.
- Jangan meletakkan televisi pada taplak atau benda lainnya yang diletakkan antara televisi dan furnitur pendukung.
- Ajari anak-anak tentang bahaya memanjat furnitur untuk menjangkau televisi atau kontrolnya.

Jika televisi Anda telah ada dan lokasinya dipindah, pertimbangan yang sama diatas harus tetap diterapkan.

Panasonic tidak menjamin pengoperasian dan penggunaan perangkat yang dilakukan oleh pabrikan lain; dan kami menafikan klaim terhadap setiap tanggung jawab atau kerusakan yang ditimbulkan dari pengoperasian dan/atau penggunaan perangkat tersebut oleh pabrikan lain.

Kerusakan

- Kecuali jika tanggung jawab diakui oleh peraturan setempat, Panasonic tidak bertanggung jawab atas malfungsi yang disebabkan oleh penyalahgunaan atau penggunaan produk, dan masalah atau kerusakan lain yang disebabkan oleh penggunaan produk ini.
- Panasonic tidak bertanggung jawab atas kehilangan, dll., data yang disebabkan oleh bencana.
- Perangkat eksternal yang disiapkan secara terpisah oleh pelanggan tidak tercakup dalam garansi. Perawatan untuk data yang disimpan dalam perangkat tersebut adalah tanggung jawab pelanggan. Panasonic tidak bertanggung jawab atas penyalahgunaan data ini.

Sekalipun tidak ada catatan khusus mengenai perusahaan atau merek dagang produk, namun penghormatan telah diberikan terhadap merek-merek dagang tersebut.

1. Steker listrik/alat perangkai digunakan untuk memutus perangkat, perangkat pemutus dapat setiap saat dioperasikan.
2. Baterai (baterai atau beberapa baterai atau paket baterai) jangan terkena panas berlebihan seperti sinar matahari, api atau sejenisnya.
3. Untuk mencegah cedera, peralatan ini harus terpasang di lantai/dinding dengan aman sesuai dengan petunjuk pemasangan.

Catatan tentang pembuangan baterai

Baterai yang digunakan dalam produk ini mengandung bahan kimia yang berbahaya untuk lingkungan. Untuk menyelamatkan lingkungan, buanglah baterai sesuai dengan aturan lokal atau regulasi. Jangan membuang baterai dengan sampah rumah tangga. Untuk informasi lebih lanjut, harap hubungi kantor lokal yang berwenang atau retail dimana Anda membeli produk ini. Semua merek dagang milik masing-masing pemilik dan hak cipta yang diakui.

Daftar Isi

Petunjuk Keamanan	3
Memasang TV	4
Menyambungkan TV	6
Pengaturan Awal	8
Mengoperasikan TV	10
Menonton Input Eksternal	13
Megggunakan Beranda - Aplikasi	13
Megggunakan Fungsi Menu	14
Megggunakan Pemutar Pintar	16
Informasi Tambahan	17
Penyelesaian Masalah	19
Perawatan	19
Spesifikasi	20

Petunjuk Keamanan

Untuk membantu mencegah risiko kejutan listrik, kebakaran, kerusakan atau cedera, ikuti peringatan dan perhatian di bawah ini:

■ Steker dan kabel listrik

Peringatan

Apabila dideteksi adanya ketidaklaziman, lepaskan segera steker listrik.

- Jenis steker listrik bervariasi antar negara.

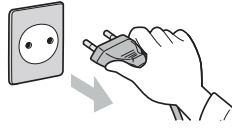

- TV ini dirancang untuk beroperasi pada AC 220 - 240 V, 50/60 Hz
- Masukkan steker listrik penuh ke dalam stop kontak.
- Pastikan steker listrik dapat diakses dengan mudah.
- Lepaskan steker listrik sewaktu membersihkan TV.
- Jangan menyentuh steker listrik dengan tangan basah.



- Jangan merusak kabel listrik.
 - Jangan meletakkan benda yang berat di atas kabel.



- Jangan meletakkan kabel dekat benda bersuhu tinggi.



- Jangan menarik kabel. Peganglah badan steker listrik sewaktu melepas sambungan steker.



- Jangan memindahkan TV dengan kabel tertancap ke stop kontak.
- Jangan memuntir kabel, menekuknya secara berlebihan atau merentangkannya.
- Jangan gunakan steker atau stop kontak listrik yang rusak.
- Pastikan bahwa TV tidak menindih kabel listrik.
- Jangan gunakan steker daya selain dari yang disediakan oleh TV ini.

■ Berhati-hatilah

Peringatan

- Jangan melepaskan tutup dan jangan sekali-kali memodifikasi sendiri TV karena bagian bertegangan dapat diakses apabila tutup tersebut dilepas. Tidak ada bagian-bagian di dalam yang dapat diservis oleh pengguna.



- Jangan sampai TV terkena hujan atau embun yang berlebihan. TV ini tidak boleh terkena tetesan atau percikan air dan benda berisi cairan, seperti vas, tidak boleh ditempatkan di atas atau bawah TV.



- Jangan menyisipkan benda asing ke dalam TV melalui celah udara.
- Jangan gunakan tumpuan/peralatan pemasangan yang belum mendapatkan persetujuan. Jangan lupa untuk meminta dealer Panasonic setempat untuk melakukan penyetelan atau pemasangan siku-siku yang menggantung di dinding yang telah disetujui.

- Jangan menekan atau menubruk panel tampilan dengan kuat.

- Jangan meletakkan TV pada permukaan miring atau tidak stabil dan pastikan bahwa TV tidak menggantung pada tepi dasar.



- TV ini dirancang untuk penggunaan di atas meja.
- Jangan sampai TV terkena sinar matahari langsung dan sumber panas lainnya.

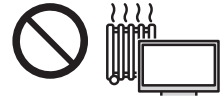

Untuk mencegah penyebaran api, jauhkan lilin atau sumber api lainnya dari produk ini setiap saat



■ Bagian berbahaya/Benda kecil

Peringatan

- Produk ini berisi bagian-bagian yang mungkin berbahaya seperti kantung plastik yang dapat terhirup atau tertelan anak kecil tanpa disengaja. Jauhkan bagian-bagian tersebut dari jangkauan anak kecil.

■ Tumpuan

Peringatan

- Jangan melepas atau memodifikasi tumpuan.

Perhatian

- Jangan menggunakan tumpuan lain selain yang disediakan bersama TV ini.
- Jangan menggunakan tumpuan apabila sudah bengkok atau rusak secara fisik. Apabila hal ini terjadi, hubungi segera dealer Panasonic terdekat.
- Selama penyetelan dilakukan, pastikan semua sekrup sudah dikencangkan dengan benar.
- Pastikan TV tidak mengalami benturan sewaktu pemasangan tumpuan.
- Pastikan anak kecil tidak menaiki tumpuan.
- Pasang atau lepaskan TV dari tumpuan dengan setidaknya dua orang.
- Pasang atau lepaskan TV sesuai dengan prosedur yang tercantum.

■ Ventilasi

Perhatian

Sediakan ruang yang cukup di sekitar TV untuk membantu mencegah panas berlebihan, yang dapat mengakibatkan kegagalan dini beberapa komponen elektronik.

Jarak minimum (cm)

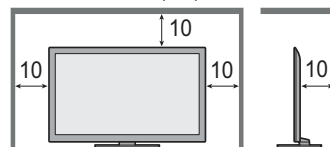

- Ventilasi tidak boleh dihalangi dengan menutup bukaan ventilasi menggunakan barang seperti koran, lap meja dan tirai.



- Baik menggunakan tumpuan atau tidak, pastikan ventilasi di bagian bawah TV tidak terhalang dan ada ruang yang cukup untuk memungkinkan ventilasi yang memadai.

LAN nirkabel terpasang

Perhatian

- Jangan gunakan LAN nirkabel terpasang untuk menyambung ke jaringan nirkabel (SSID*) apa pun yang hak penggunaannya tidak Anda miliki. Jaringan tersebut mungkin terdaftar sebagai hasil dari pencarian. Namun, menggunakannya dapat dianggap sebagai akses ilegal.
*SSID adalah nama untuk mengidentifikasi jaringan nirkabel tertentu untuk transmisi.
- Jangan biarkan LAN nirkabel terpasang terkena suhu tinggi, sinar matahari langsung, atau kelembapan.
- Data yang dikirim dan diterima melalui gelombang radio dapat dicegat dan dipantau.
- LAN nirkabel terpasang menggunakan pita frekuensi 2,4 GHz dan 5 GHz. Untuk menghindari kegagalan fungsi atau respons lambat yang disebabkan oleh gangguan gelombang radio saat menggunakan LAN nirkabel terpasang, jauhkan TV dari perangkat lain yang menggunakan sinyal 2,4 GHz dan 5 GHz seperti perangkat LAN nirkabel lainnya, oven microwave, dan ponsel.
- Ketika masalah terjadi karena listrik statis, dll., TV mungkin berhenti beroperasi untuk melindungi dirinya sendiri. Dalam hal ini, matikan TV pada sakelar Nyalakan/Mati daya listrik, lalu nyalakan kembali.

Teknologi nirkabel Bluetooth®

Perhatian

- TV menggunakan pita frekuensi radio 2,4 GHz ISM (Bluetooth®). Untuk menghindari malfungsi atau respons lambat yang disebabkan oleh gangguan gelombang radio, jauhkan TV dari perangkat seperti perangkat LAN nirkabel lainnya, perangkat Bluetooth lain, microwave, ponsel, dan perangkat yang menggunakan sinyal 2,4 GHz.

Memindahkan TV

Perhatian

Sebelum memindahkan TV, lepaskan semua kabel.

- Pindahkan TV dengan setidaknya dua orang. Lakukan seperti yang ditunjukkan untuk menghindari cedera karena TV terbalik atau terjatuh.

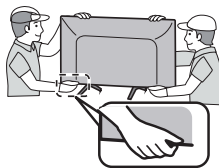

Bila tidak digunakan dalam waktu lama

Perhatian

- TV tetap mengkonsumsi daya tertentu sekalipun dalam mode Siaga selama steker listrik masih terhubung ke stop kontak bertegangan.
- Lepas steker listrik dari stop kontak dinding bila TV tidak akan digunakan untuk waktu yang lama.

Ketentuan penggunaan

Perhatian

- Peralatan ini ditujukan untuk penggunaan pada iklim tropis.

Baterai untuk Remote Kontrol

Perhatian

- Pemasangan yang tidak benar dapat membuat baterai bocor, menimbulkan korosi dan ledakan.
- Ganti hanya dengan jenis yang sama atau serupa.
- Jangan mencampur baterai lama dan baterai baru.
- Jangan mencampur jenis baterai yang berbeda (seperti baterai alkalin dengan baterai mangan).
- Jangan gunakan baterai yang dapat diisi ulang (Ni-Cd, dll.).
- Jangan membakar atau memecah baterai.
- Jangan biarkan baterai terkena panas berlebihan seperti terik matahari, api atau sejenisnya.
- Pastikan Anda membuang baterai dengan benar.

Memasang TV

Aksesori baku

Aksesori tidak boleh ditempatkan semua sekaligus. Berhati-hatilah untuk tidak membuangnya dengan tidak sengaja.

Petunjuk Pengoperasian

Remote Kontrol

- RC700P atau RC730P



Baterai (AAA) x 2

- ▶ (halaman 5)



Jack Adapter Mini

- Adapter AV



Tumpuan

Model 32 inci

- Tumpuan

Sekrup rakitan

A  (ST4 × 20) × 4

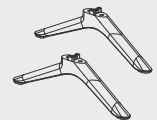

Catatan

Ilustrasi yang ditampilkan mungkin berbeda antar model dan negara.

Persiapan

Keluarkan tumpuan dan TV dari kantong kemasan dan letakkan TV diatas meja kerja dengan layar panel kebawah pada kain bersih dan lembut (selimut, dll).

- Gunakan meja datar dan kuat lebih besar daripada TV.
- Jangan memegang bagian panel layar.
- Pastikan TV tidak tergores atau pecah.

Memasang tumpuan

1 Merakit tumpuan

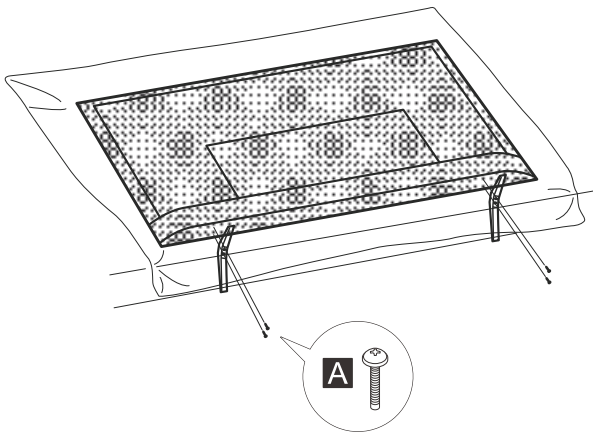

Melepas tumpuan dari TV

Pastikan untuk melepaskan tumpuan dengan cara berikut bila menggunakan siku menggantung di dinding atau kemas ulang TV.

- 1 Rebahkan TV pada matras busa atau kain lembut yang tebal diatas meja.
- 2 Lepaskan sekrup rakitan **A** dari TV.

Memasukkan baterai remote

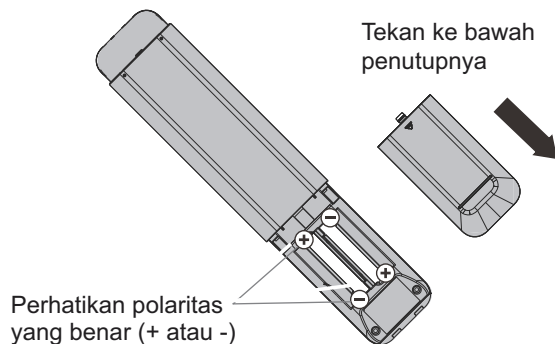

Memasang TV pada dinding (opsional)

Harap hubungi dealer Panasonic setempat untuk membeli siku-siku menggantung pada dinding yang disarankan.

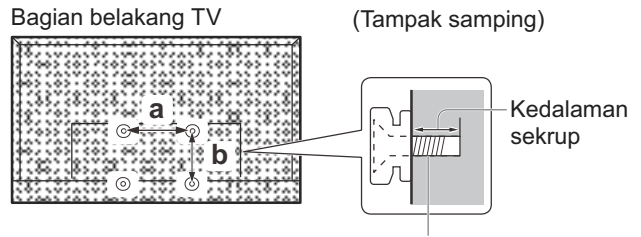

Sekrup untuk memasang TV pada siku-siku yang menggantung di dinding (tidak disediakan)

■ Lubang untuk instalasi siku-siku yang menggantung di dinding

Model	a	b
32 inci	100 mm	100 mm

■ Spesifikasi sekrup

Model	Tipe	Kedalaman sekrup	
		Minimal	Maksimal
32 inci	M4	8 mm	9 mm

Peringatan

- Saat aksesoris opsional seperti siku-siku yang menggantung di dinding, dll. digunakan, baca selalu dan ikuti petunjuk pemasangan dan penggunaan dari pabrikan.
- Jangan memasang unit langsung di bawah lampu plafon (seperti lampu sorot jenis spotlight atau lampu halogen) yang biasanya menghasilkan panas tinggi. Tindakan ini dapat membengkokkan atau merusak bagian kabinet yang terbuat dari plastik.
- Saat memasang siku-siku yang menggantung di dinding, Anda harus memastikan bahwa siku-siku tersebut tidak diardekan kelistrikkannya ke pasak logam yang dipancangkan ke dinding. Pastikan selalu bahwa tidak ada kabel listrik atau pipa di dalam dinding sebelum Anda mulai memasang siku-siku yang menggantung di dinding.
- Agar tidak jatuh dan terjadi cedera, lepaskan TV dari posisi dinding tetapnya apabila tidak lagi digunakan dalam waktu yang lama.

Menyambungkan TV

- Pastikan bahwa TV tidak tersambung dengan stop kontak listrik/sumber listrik sebelum memasang atau melepas sambungan kabel RF/AV.
- Peralatan dan kabel eksternal hanya untuk ilustrasi saja dan tidak disediakan bersama TV ini.
- Periksa tipe terminal dan steker sudah benar saat menyambungkan.
- Saat menggunakan kabel HDMI, gunakan kabel lengkap.
- Jauhkan TV dari peralatan elektronik (peralatan video, dsb.) atau peralatan dengan sensor infra merah. Bila tidak dipatuhi, dapat terjadi distorsi gambar/suara atau gangguan pada pengoperasian peralatan lainnya.
- Selain itu baca juga buku petunjuk peralatan yang sedang disambungkan.

Terminal

Bagian belakang TV

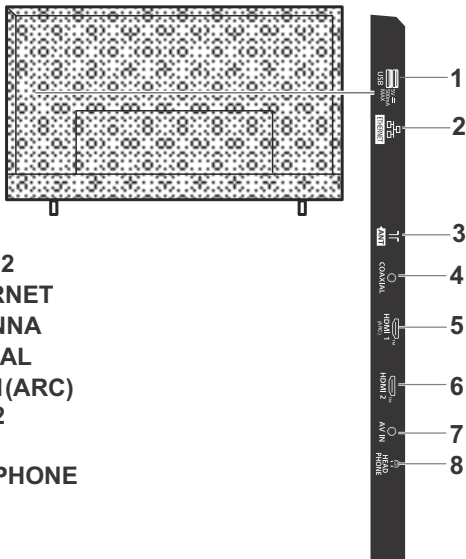

- 1 USB x 2
- 2 ETHERNET
- 3 ANTENNA
- 4 COAXIAL
- 5 HDMI 1 (ARC)
- 6 HDMI 2
- 7 AV IN
- 8 HEADPHONE

Sambungan

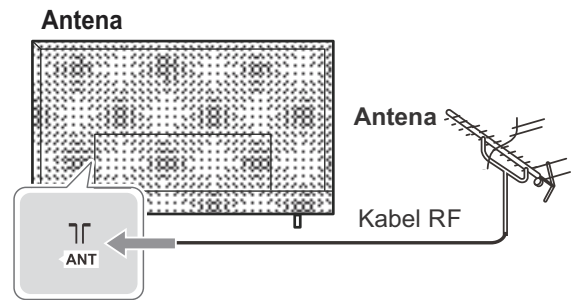

- Jauhkan kabel RF (antena) dengan kabel listrik untuk menghindari dan meminimalisir gangguan listrik yang terjadi.
- Jangan meletakkan kabel RF di bawah TV.
- Antena, kabel yang tepat (koaksial 75 Ω) dan steker terminasi yang tepat diperlukan untuk mendapatkan gambar dan suara dengan kualitas optimal.
- Apabila yang digunakan adalah sistem antena bersama, Anda mungkin memerlukan kabel penghubung dan steker yang tepat di antara soket antena dinding dan TV.
- Pusat Layanan Televisi Setempat atau dealer Anda mungkin dapat membantu Anda dalam mendapatkan sistem antena yang tepat untuk daerah tertentu di tempat Anda serta aksesoris yang diperlukan.
- Setiap hal yang berkenaan dengan pemasangan antena, peningkatan versi sistem yang ada atau aksesoris yang diperlukan, serta biaya yang ditanggung, semuanya adalah tanggung jawab Anda selaku pelanggan.
- Jika antena ditempatkan di lokasi yang salah, kemungkinan terjadi gangguan.

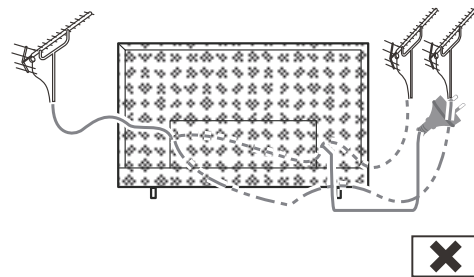
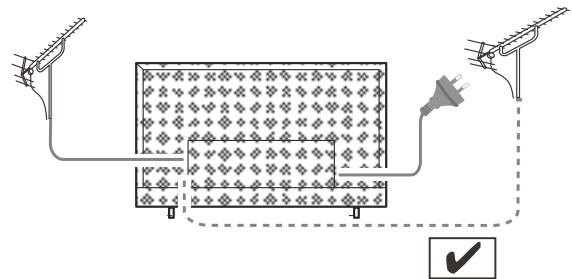

Pemutar Blu-Ray

TV

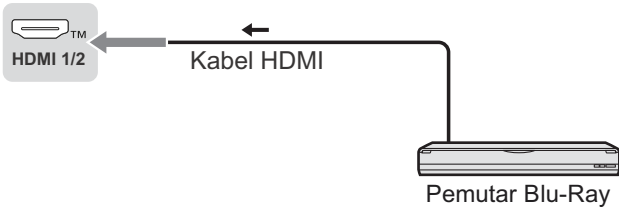

AV/Peralatan Permainan

■ Menggunakan terminal HDMI

TV



■ Menggunakan terminal AV

TV



Perekam DVD/VCR

TV

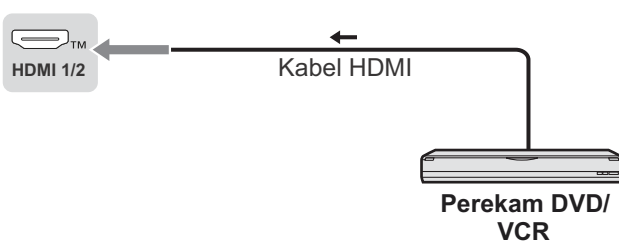

Set top box

TV

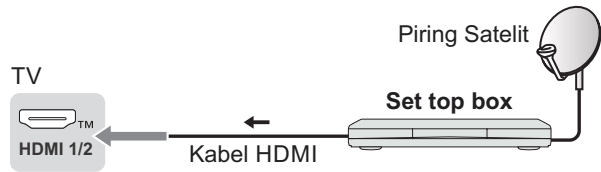

Sistem Speaker

TV

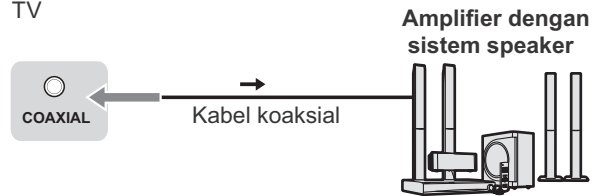

- Untuk menikmati suara dari perangkat suara eksternal dalam banyak kanal (misal Dolby Digital 5.1ch), sambungkan perangkat ke amplifier. Untuk penyambungan, baca manual dari perangkat dan amplifier.

Amplifier

TV

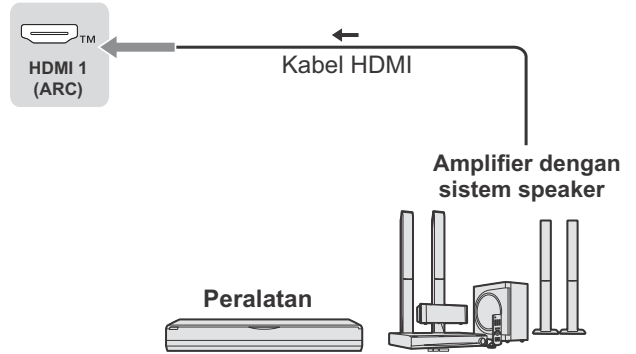

- Gunakan HDMI1 untuk menyambungkan TV ke amplifier yang mempunyai fungsi ARC (Audio Return Channel).

Pengaturan Awal

Saat pertama kali menyalakan TV, serangkaian langkah akan muncul untuk memandu Anda menyiapkan TV.

- Langkah-langkah ini tidak diperlukan jika pengaturan telah diselesaikan oleh dealer lokal Anda.

1 Tancapkan steker daya ke stop kontak, lalu nyalakan TV.

Ini mungkin butuh beberapa detik sebelum ditampilkan pada layar.

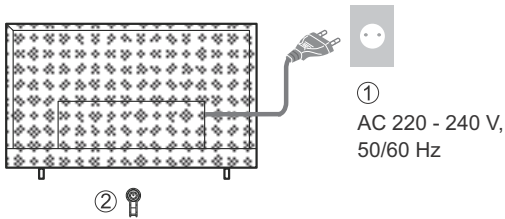

Google - Pengaturan Awal

Saat Anda menyalakan TV untuk pertama kalinya, akan muncul panduan yang memandu Anda menyelesaikan pengaturan awal berikut:

Langkah 1: Pilih bahasa menu yang Anda inginkan.

Catatan: English (United State) direkomendasikan.

Ilustrasi dalam publikasi ini disediakan untuk referensi saja.

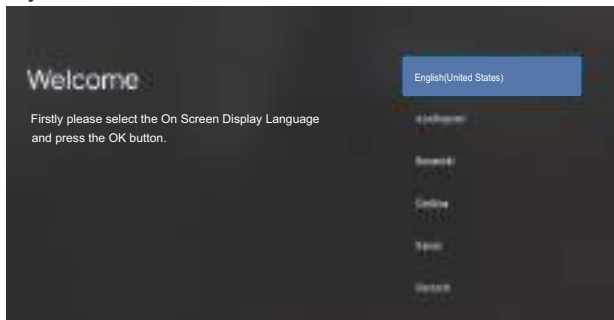

Langkah 2: Memasangkan Remote Kontrol dengan TV



Langkah 3: (Hanya untuk beberapa negara) Pilih apakah akan atau tidak menggunakan perangkat Android untuk mengatur TV.

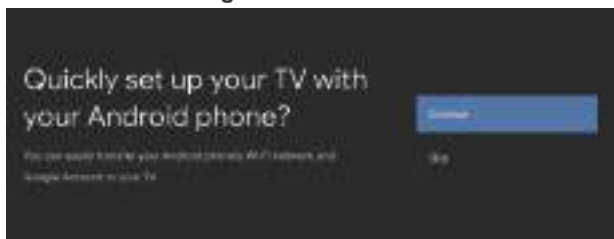

Catatan: Jika Anda tidak ingin menggunakan perangkat Android Anda untuk mengatur TV, Anda bisa melewati Langkah 3. Jika Anda ingin menggunakan perangkat Android Anda untuk mengatur TV, silakan nyalakan fungsi Bluetooth dari ponsel Android Anda, lalu temukan dan buka aplikasi "Google" di ponsel Anda. Ikuti tip instruksi untuk menyetel perangkat.

Langkah 4: Pilih apakah akan menghubungkan atau tidak TV Anda ke jaringan Wi-Fi.



Catatan: Jika Anda telah menghubungkan TV ke jaringan Wi-Fi, itu akan memeriksa pembaruan seperti pembaruan layanan Google dan sebagainya. Kemudian silakan pilih apakah akan masuk atau tidak ke akun Google Anda.

Langkah 5: Masuk untuk mendapatkan aplikasi baru, rekomendasi, film, asisten dan lainnya dari Google.



Langkah 6: Baca untuk menerima persyaratan layanan dan kebijakan privasi Google.

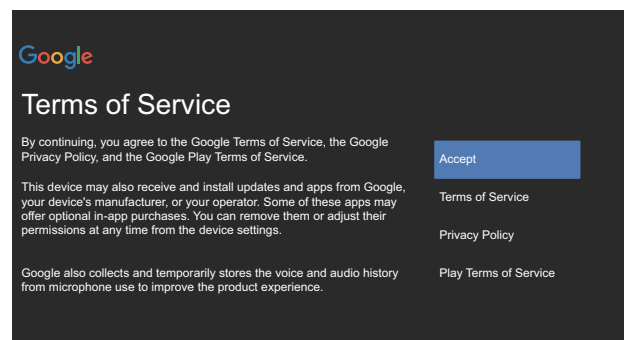

Langkah 7: Pilih apakah akan membiarkan atau tidak untuk Google atau pihak ketiga menggunakan lokasi TV Anda.

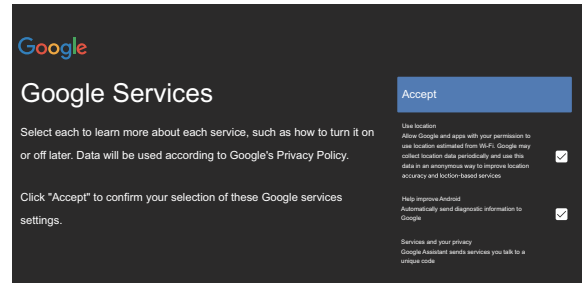

Pengaturan Awal

Pengaturan awal meliputi pemilihan semua pengaturan yang diperlukan untuk dapat mencari dan menyimpan semua saluran analog yang dapat Anda terima.

Pastikan televisi dinyalakan dan ikuti semua langkah yang ditentukan selanjutnya.

Saat pertama kali Anda menyalakan, panduan Pengaturan Awal terbuka, yang memandu Anda untuk melakukan proses pengaturan awal.

Langkah 1: Environment

Tekan ▲ / ▼ untuk memilih lingkungan Anda. Kemudian tekan **OK** untuk masuk ke langkah berikutnya.

Home: Anda dapat melihat pengaturan standar untuk mode Gambar dan Suara.

Shop: Anda dapat menikmati penyetalan yang disempurnakan untuk mode Gambar dan Suara.

Catatan: *Pengaturan mode gambar tidak akan dapat diakses ketika Anda memilih Shop.*

Langkah 2: Where are you?

Tekan ▲ / ▼ untuk memilih Negara/Wilayah Anda. Tekan **OK** untuk konfirmasi dan pindah ke langkah berikutnya.

Langkah 3: Terms & Conditions

Gunakan ▲ / ▼ untuk membaca Syarat & Ketentuan, lalu tekan **OK** untuk konfirmasi dan pindah ke langkah berikutnya.

Langkah 4: Channel Installation

Gunakan ▲ / ▼ untuk memilih mode Tuner: Antenna dan Cable; Tipe: Digital, Analog dan All, kemudian tekan **OK** untuk konfirmasi dan pindah ke langkah berikutnya.

Langkah 5: Input local Postal codes

Langkah 6: Please check settings

Ketika semua pengaturan selesai, antarmuka [Please check settings] muncul di layar dan tekan **OK** untuk menyelesaikan pengaturan awal.

Anda juga dapat kembali ke langkah sebelumnya dan melakukan perubahan apa pun dengan menggunakan tombol ↶.

Langkah 1:

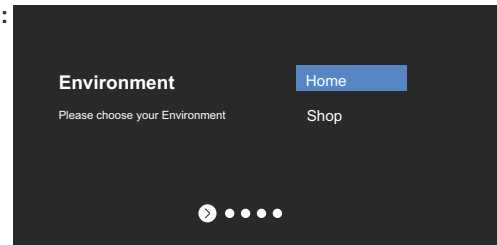

Langkah 2:

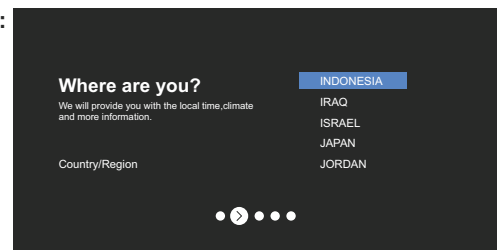

Langkah 3:

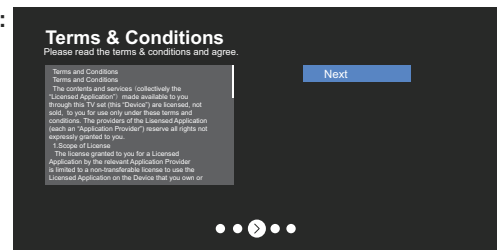

Langkah 4:

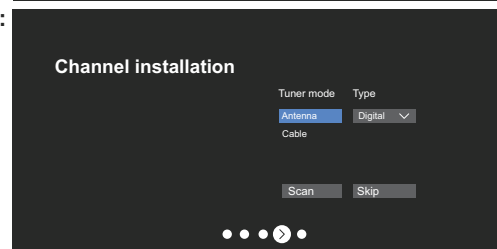

Langkah 5:

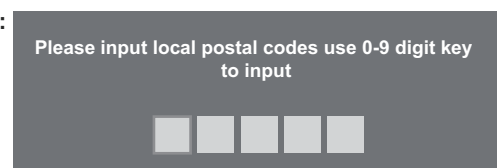

Langkah 6:

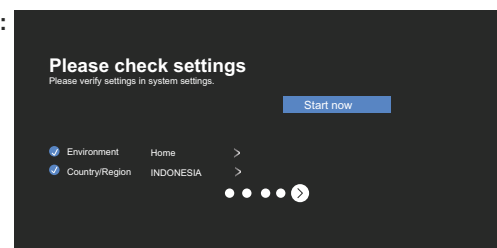

Pengaturan Awal

Pengaturan kini telah selesai dan TV Anda siap untuk ditonton

Catatan

- Jika penalaan gagal, periksa sambungan dari kabel RF, kemudian ikuti petunjuk dilayar.

Mengoperasikan TV

Menggunakan remote kontrol

Fungsi Remote Kontrol

Hampir seluruh fungsi dari TV anda tersedia pada menu yang muncul pada layar. Remote kontrol disediakan dengan perangkat Anda dapat digunakan untuk menavigasi menu dan untuk mengkonfigurasi semua setelan umum.



Mengoperasikan TV

POWER (Tombol On/Mati) Menyalakan atau mematikan TV.

PICTURE Untuk masuk mode gambar.

OFF TIMER Untuk masuk waktu tidur.

INPUT Untuk masuk antarmuka pilihan masukan.

NETFLIX Menuju beranda NETFLIX.

YouTube Menuju beranda YouTube.

prime video Menuju beranda prime video.

AUDIO LINK Menuju beranda AUDIO LINK.

Google Play Menuju beranda Google Play.

APPS Untuk memilih aplikasi.

Tombol warna Melakukan beberapa operasi yang sesuai dengan panduan operasi yang ditampilkan di menu layar.

MENU Untuk membuka menu setelan.

Menuju beranda TV pintar

Tekan untuk menampilkan panduan program elektronik.

Menampilkan informasi.

EXIT Untuk keluar dari program.

OK Konfirmasi pilihan Anda.

(tombol arah naik, turun, kiri dan kanan) Menyorot item yang berbeda dalam sistem menu dan menyesuaikan kontrol menu.

BACK Keluar menu dan kembali ke menu sebelumnya.

OPTION Menampilkan menu opsi dari fungsi terpilih.

FAV Untuk masuk daftar saluran.

(Mic)
(Hanya tersedia jika koneksi jaringan normal).

Untuk membuka aplikasi, menggeser aplikasi atau mengganti dari favorit.

Untuk mundur cepat.

Untuk memutar.

Untuk maju cepat.

Untuk menghentikan program yang sedang berjalan.

Untuk jeda.

Mulai merekam.

Menambah atau mengurangi volume.

MUTE Untuk bisu dan membunyikan suara.

TEXT Untuk menampilkan teks.

STTL Untuk menampilkan subtitle.

- ▲ Saluran naik/turun
- ▼ Pilih nomor kunci digital.
- 1-9 Untuk masuk pemutar pintar.
- MEDIA PLAYER Deskripsi Audio.
- AD

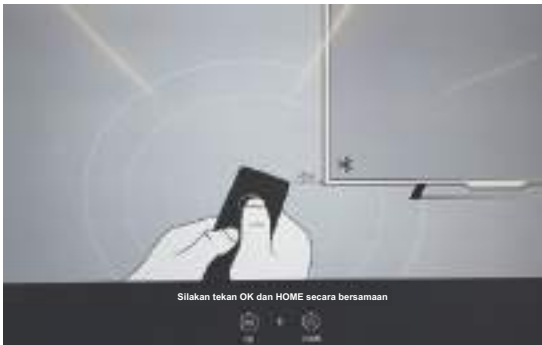

Bagaimana cara Memasangkan Remote Kontrol dengan TV

Ini adalah remote kontrol bluetooth dan sebelum menggunakannya, harap memasangkannya dengan TV terlebih dulu. Ikuti langkah-langkah berikut sebagai referensi Anda:

- Langkah 1:** Tekan tombol untuk masuk halaman beranda.
- Langkah 2:** Tekan tombol untuk masuk "Pasangan RC".
- Langkah 3:** Ikuti "Halaman tips Pengaturan", Tekan **OK** dan bersamaan.
- Langkah 4:** Layar akan menampilkan "Memasangkan...", Pemasangan selesai layar menampilkan "Sukses!".

CATATAN: Jika Anda menunggu lebih dari 2 menit dan tidak dapat terpasang, silakan mengulang langkah-langkah diatas untuk memasangkan ulang.

Jika Anda ingin melepaskan remote Bluetooth, langkahnya sebagai berikut:

- Langkah 1:** Tekan tombol untuk masuk halaman beranda.
- Langkah 2:** Tekan untuk memilih dan kemudian tekan **OK** untuk masuk.
- Langkah 3:** Tekan untuk memilih "Remote & aksesoris" dan kemudian pilih nama remote Bluetooth untuk masuk ke langkah selanjutnya.
- Langkah 4:** Tekan Pembatalan penyambungan dan kemudian pilih tombol **OK**.

■ Jika remote kontrol tidak merespon

1. Tekan dan tahan tombol yang ditampilkan dibawah selama 3 detik untuk mengatur ulang remote kontrol.



2. Arahkan penerimaan remote kontrol dan melepaskan dengan mengikuti petunjuk dibawah.
Beranda > Setelan > Remote & aksesoris > Panasonic_ATV_RCU03 > Pembatalan penyambungan.

Menggunakan kontrol TV

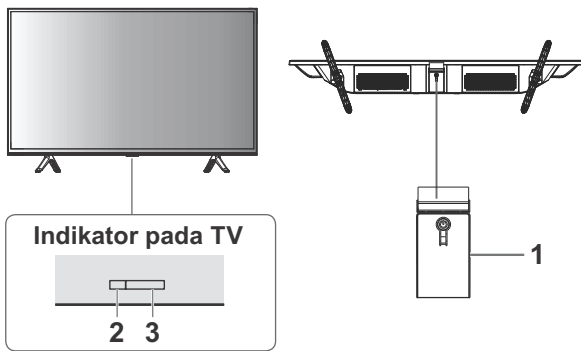







1 Menyalakan / Mematikan

- Pada kondisi TV mati, tekan tombol sebentar untuk menyalakan power.
- Pada kondisi TV nyala, tekan tombol sebentar, tombol virtual akan ditampilkan seperti gambar dibawah.



- Jika tombol virtual tampil, tekan tombol secara cepat untuk pindah fungsi tombol.
- Jika tombol virtual tampil, tekan tombol agak lama (lebih dari 1 detik), ini dapat melakukan fungsi berikut.

-  **Mematikan TV**
Untuk mematikan peralatan sepenuhnya, Anda harus menarik kabel listrik dari soket utama.
-  **Saluran selanjutnya**
-  **Saluran sebelumnya**
-  **Menambah volume**
-  **Mengurangi volume**
-  **Masukan**
Tekan lama untuk menampilkan opsi masukan, lepaskan jika kursor melompat ke masukan untuk dialihkan.

2 LED Power

- Merah: Siaga
- Hijau: Aktif

3 Penerima sinyal remote kontrol

Menonton Input Eksternal

- 1 Sambungkan peralatan eksternal. ➔ (halaman 6 - 7)
- 2 Tampilkan menu [Masukan], kemudian pilih peralatan yang terhubung.

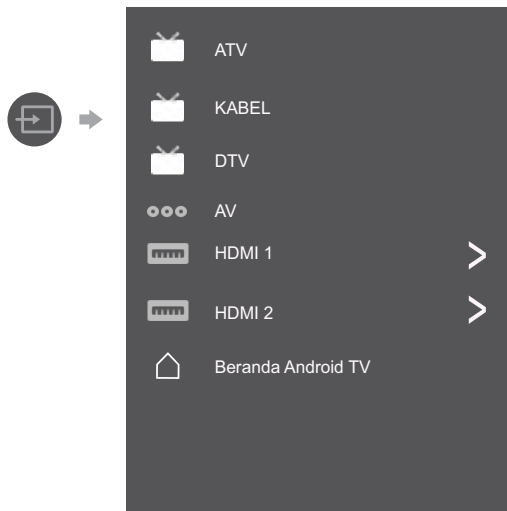

Tekan tombol OK untuk mengakses.

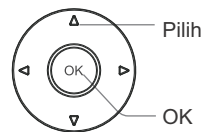

Catatan





- Jika peralatan eksternal mempunyai fungsi pengaturan aspek, setel ke "16:9".

Menggunakan Beranda - Aplikasi

Catatan: Manual ini untuk penggunaan umum. Gambar dan ilustrasi dalam Petunjuk Pengoperasian ini disediakan hanya untuk referensi dan mungkin berbeda dari penampilan produk yang sebenarnya. Dan untuk beberapa model, opsi tertentu tidak tersedia.

Anda dapat memilih semua fitur dari beranda.

Tekan  untuk menampilkan beranda.

Tekan  /  /  /  untuk memilih ikon dari daftar layar.

Tekan **OK** untuk masuk ke masing-masing opsi.

Untuk keluar APLIKASI, tekan  atau .

Asisten Google: Klik untuk berinteraksi dengan Asisten Google pada TV.

Notifikasi: Mengingatkan Anda sistem informasi kritis, seperti kapasitas disk rendah, masuk Google atau kesalahan akun, masalah konektivitas jaringan, dll.

Masukan: Pilih masukan.

Setelan: Akses penyetelan sistem.

Aplikasi: Menampilkan daftar aplikasi favorit atau akses pusat aplikasi.

Sesuaikan Channel: Menambah dan menghapus saluran dari layar Beranda Anda.

Catatan:

- 1) Fungsi dan konten dari "Beranda" mungkin bervariasi karena perbedaan negara atau model.
- 2) Sebelum menggunakan fungsi jaringan di beranda seperti aplikasi jaringan dan seterusnya, silakan menghubungkan TV ke jaringan dulu.
- 3) Ikon hak cipta adalah milik penyedia aplikasi.

Menggunakan Fungsi Menu

Menggunakan Menu Akses Cepat

Catatan: Beberapa fungsi mungkin tidak tersedia di masukan tertentu. Dan untuk beberapa model, opsi tertentu tidak tersedia.

Bagian ini mengeksplorasi menu dan pengaturan TV Anda. Setiap menu diuraikan dan dirinci untuk membantu Anda mendapatkan hasil maksimal dari TV Anda. Untuk mengakses sistem menu:

1. Pada mode TV, tekan **MENU** pada remote kontrol untuk menampilkan daftar akses cepat.
2. Tekan **▲** / **▼** untuk memilih item yang diinginkan, lalu tekan **OK** untuk membuka submenu yang sesuai.
3. Pada submenu, gunakan tombol **◀** / **▶** dan **OK** untuk melakukan pengaturan atau gunakan **▲** / **▼** untuk memilih item, gunakan **OK** untuk masuk dan operasikan sesuai dengan tampilan atau panduan pada layar.
4. Tekan **↶** untuk kembali ke menu sebelumnya.

Menu

Gambar: Masuk untuk mengatur mode gambar atau setelan lanjutan.

Suara: Pilih opsi ini untuk menyetel pengaturan suara.

Saluran: Pilih opsi ini untuk menyetel saluran.

Sistem: Pilih opsi ini untuk menyetel pengaturan.



Gambar



Mode Gambar: Untuk memilih mode Normal, Dinamis, Filmmaker, Olahraga, Permainan dan Kustom.

Lampu latar: Pilih level dari 1-100.

Pengaturan ECO: Untuk memilih Mati, Rendah dan Tinggi.

Rasio Aspek:

Menampilkan (Rasio Aspek) layar. Ikuti petunjuk pengoperasian untuk memilih mode. [16:9]/[4:3]/Otomatis/Asli.

Pengaturan Lanjut:

Suhu Warna: Untuk memilih Normal, Hangat, Sejuk.

Kontras Dinamis: Untuk memilih ON atau OFF.

Mode HDMI PC/AV: Untuk memilih Video, PC, Otomatis.

Pindai atas: Untuk memilih ON atau OFF.

Pengurangan Bising: Untuk memilih Mati, Rendah, Sedang, Tinggi dan Otomatis.

Reset Gambar: Untuk mengatur ulang gambar.

Gamma: Pilih 2.2 atau 2.4.

Suara

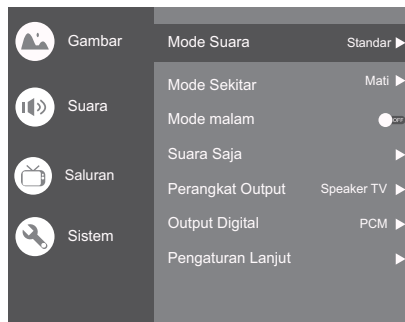

Mode Suara: Untuk memilih mode Standar, Wicara, Musik, Stadium dan Pengguna.

Mode Sekitar: Pilih Mati/Suara Murni/Mengelilingi.

Mode Malam: Pilih ON atau OFF.

Suara Saja: Pilih ini dan layar TV akan mati dalam 10 detik.

Perangkat Output: Untuk memilih Speaker TV, SPDIF/Optik dan HDMI-ARC.

Output Digital: Pilih PCM/ByPass/Otomatis.

Pengaturan Lanjut:

1. Pengaya Dialog
2. Level Pengaya Dialog
3. Balans
4. Delay Audio Digital (md)
5. Volume Audio Digital
6. Reset Suara

Saluran

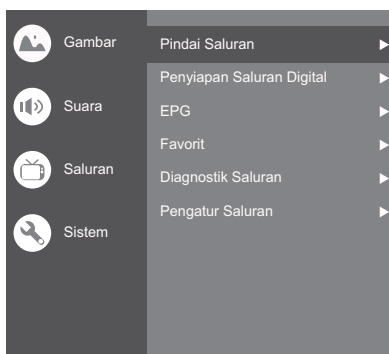

Catatan: Fungsi ini hanya tersedia pada mode TV.

Pindai Saluran: Memungkinkan Anda untuk memindai semua saluran analog dan digital yang tersedia.

Penyiapan Saluran Digital:

Untuk memilih opsi Penyiapan Subtitel, Penyiapan Teletexts, Penyiapan Audio, LCN, Pembaruan Layanan Otomatis, Perbarui Pemindaian (Pindai Otomatis).

EPG:

Tekan **OK** ► untuk masuk menu Panduan Program.

Favorit:

Pengaturan daftar saluran favorit.

Diagnostik Saluran:

Tekan **OK** ► untuk menampilkan beberapa informasi sinyal pada saluran digital saat ini, seperti kekuatan sinyal, Frekuensi, dll.

Pengatur Saluran:

Opsi ini memungkinkan Anda untuk mengorganisasi saluran.



Pengaturan CEC HDMI:

Kontrol CEC: Untuk memilih ON atau OFF.

Mematikan Perangkat Secara Otomatis: Untuk memilih ON atau OFF.

Menghidupkan TV Secara Otomatis: Untuk memilih ON atau OFF.

Daftar Perangkat CEC: Nyalakan perangkat dan pilih [Aktifkan] untuk mengaktifkan kontrol perangkat HDMI.

Pewaktu Tidur: Untuk memilih 15 menit, 30 menit, 45 menit, 60 menit, 90 menit, 120 menit atau Mati.

Idle TV Siaga: Untuk memilih Setelah 1 jam tidak aktif, Setelah 2 jam tidak aktif, Setelah 4 jam tidak aktif, Setelah 24 jam tidak aktif atau Mati.

Penempatan TV: Untuk memilih Desktop atau Dudukan Dinding.

Lingkungan: Untuk memilih Rumah atau Toko.

Mode Toko: untuk memilih E-Stiker.

Pengaturan:

1. Kunci: Klik dan kunci TV.
2. Daya: Menyalakan Bangunkan Saat Ada jaringan dan Siaga Jaringan ON atau OFF.
3. Penyimpanan Rekaman: Menaruh perangkat penyimpanan dan menyimpan perekaman.
4. Kode Pos: Masukkan kode pos lokal.
5. Lisensi OSS: Konten tentang lisensi oss.
6. Version: versi Software.
7. User ID: User ID yang digunakan.

Pengaturan saluran

Penyiapan Analog: Pilih ATV dan masuk.

- Penyesuaian Otomatis Analog: Tekan **OK** untuk mulai proses pencarian secara otomatis. Pencarian mungkin perlu beberapa menit.

- Penyesuaian Manual Analog: Tekan **OK** untuk masuk ke antarmuka.

Tekan **▲/▼** untuk menyetel program, sistem audio atau sistem warna, kemudian tekan **▲/▼** pilih frekuensi dan tekan **OK** untuk pencarian saluran.

- Penyiapan Teleteks: Tekan **OK** dan kemudian gunakan **▲/▼** untuk memilih teleteks sesuai keinginan.

Penyesuaian Kabel Digital: Pilih Kabel dan masuk.

Penyesuaian Otomatis: tekan **OK** untuk mulai proses pencarian otomatis. Pencarian mungkin butuh beberapa menit. Selama proses, Anda dapat menekan **Back** dan memilih **YA** untuk keluar

Penyesuaian Manual: Pilih nomor saluran dan mulai pemindaian.

LCN: Pilih Hidup atau Mati.

Pembaruan Layanan Otomatis: Pilih Hidup atau Mati.

Penalaan Antena Digital: Pilih DTV dan masuk.

Pindai Otomatis: Tekan **OK** untuk memulai proses pencarian otomatis. Pencarian mungkin memakan waktu beberapa menit. Selama proses, Anda dapat menekan **Back** dan memilih **YA** untuk keluar.

Pindai Manual: Pilih nomor saluran dan mulai memindai.

Tekan tombol **MENU**, lalu pilih Saluran dan tekan **OK** untuk masuk ke Penyiapan Saluran Digital, tekan **OK** untuk memilih Penyiapan Subtitel.

Penyiapan Subtitel:

(1) Pengaturan Subtitel: Termasuk Mati, Dasar, Lemah Pendengaran.

(2) Bahasa Pilihan Utama: Tekan **OK** lalu gunakan **▲/▼** untuk memilih Bahasa Pilihan Utama.

(3) Bahasa Pilihan Kedua: Tekan **OK** lalu gunakan **▲/▼** untuk memilih Bahasa Pilihan Kedua.

Tekan tombol **MENU**, lalu pilih Saluran dan tekan **OK** untuk masuk ke Penyiapan Saluran Digital, tekan **OK** untuk memilih Penyiapan Teleteks.

Penyiapan Teleteks: Tekan **OK** lalu gunakan **▲/▼** untuk memilih Teleteks Pilihan atau Mendekode Bahasa Halaman.

Tekan tombol **MENU**, lalu pilih Saluran dan tekan **OK** untuk masuk ke Penyiapan Saluran Digital, tekan **OK** untuk memilih Penyiapan Audio.

Penyiapan Audio:

(1) Penjelasan Audio: Termasuk ON dan OFF.

(2) Level Miksing Deskripsi Audio: Tekan **OK** lalu gunakan **◀/▶** untuk mengatur Level Miksing Deskripsi Audio.

(3) Tipe Audio: Anda dapat mengatur tipe audio.

(4) Bahasa Pilihan Utama: Tekan **OK** dan kemudian gunakan **▲/▼** untuk memilih Bahasa Pilihan Utama.

(5) Bahasa Pilihan Kedua: Tekan **OK** lalu gunakan **▲/▼** untuk memilih Bahasa Pilihan Kedua.

LCN: Pilih ON atau OFF.

Pembaruan Layanan Otomatis: Pilih ON atau OFF.

Perbarui Pemindaian (Pindai Otomatis): Termasuk OFF dan ON.

Menggunakan Pemutar Pintar

Pemutar Pintar memungkinkan Anda menikmati foto, musik atau video yang terekam pada USB Flash Memori.

- Gambar mungkin tidak akan ditampilkan dengan benar pada TV ini, tergantung pada kamera digital yang digunakan.
- Tampilan butuh sedikit waktu jika banyak file dan folder di dalam USB Flash Memori.
- File yang terdegradasi sebagian mungkin dapat ditampilkan pada resolusi yang dikurangi.
- Nama folder dan file mungkin berbeda, tergantung pada kamera digital yang digunakan.

Memasukkan/Melepas USB Flash Memori

TV



- Sisipkan atau keluarkan secara langsung dan tuntas.

Mulai Pemutar Pintar

1 Masukkan USB Flash Memori.

2 Pilih mode.

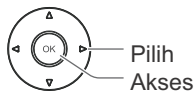

[DOKUMEN]: Menampilkan thumbnail dari semua dokumen dalam USB Flash Memori.

[FOTO]: Menampilkan thumbnail dari semua foto dalam USB Flash Memori.

[MUSIK]: Menampilkan thumbnail dari folder musik dalam USB Flash Memori.

[VIDEO]: Menampilkan thumbnail dari judul film dalam USB Flash Memori.

[DISK]: Menampilkan thumbnail dari semua dokumen dalam USB Flash Memori.

[Tampilan Konten]

Ikuti panduan operasi untuk melakukan operasi yang tersedia.

Ketika kursor berada pada ikon, itu menampilkan informasi dari konten yang disorot.

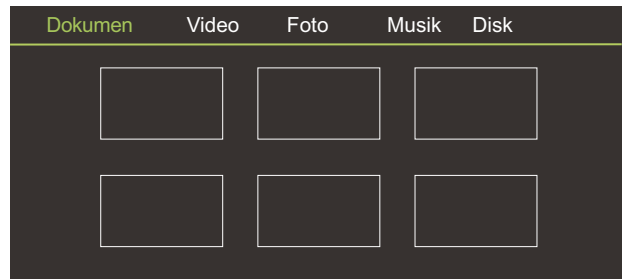

Dokumen:

1. Pilih ikon **Dokumen**.
2. Tekan tombol arah Naik, Turun, Kiri atau Kanan untuk memilih file keinginan Anda dan tekan OK untuk memutar.
3. Gunakan tombol OK untuk melihat opsi lainnya: Memperbesar, Perkecil.
4. Tekan tombol Return pada remote untuk berhenti memutar.

Video:

1. Pilih ikon Video, lalu tekan tombol OK untuk melihat file film.
2. Tekan tombol Naik, Turun, Kiri atau Kanan untuk memilih file yang Anda inginkan dan tekan OK untuk Memutar.
3. Selama memutar Video, tekan menu OK dari remote untuk menampilkan konsol putar. Pada konsol Putar, tekan tombol OK pada remote untuk Memutar dan Menjeda file video. Tombol kiri pada remote untuk Mundur cepat. Tombol kanan pada remote untuk Maju cepat.
4. Gunakan tombol OPTION untuk melihat lebih banyak opsi: Skala foto, Mode pengulangan, Subjudul, Pengkodean Subtitle, Jalur audio, Informasi dan Daftar video.
5. Tekan tombol Return pada remote untuk Berhenti memutar dan Tekan Return untuk keluar.

Foto:

1. Pilih ikon Gambar, lalu tekan tombol OK untuk melihat gambar.
2. Tekan tombol Naik, Turun, Kiri atau Kanan untuk memilih file gambar yang Anda inginkan dan tekan OK untuk menampilkan.
3. Selama menampilkan gambar, tekan OK untuk menampilkan konsol putar. Untuk Sebelumnya dan Selanjutnya gunakan tombol remote kiri dan kanan.
4. Gunakan tombol OK untuk melihat lebih banyak opsi: Rotasi ke kiri, Rotasi ke kanan, Memperbesar, Perkecil, Putar manual/Putar otomatis, Informasi, Mode putar, Interval Bermain, BGM: Aktif atau Tidak Aktif.

Musik:

1. Pilih ikon Musik, lalu tekan tombol OK untuk mendengarkan Musik.
2. Tekan tombol Naik, Turun, Kiri atau Kanan untuk memilih file yang Anda inginkan dan tekan OK untuk Memutar.
3. Konsol Putar meliputi Sebelumnya, Putar/Jeda, Mundur cepat/Maju cepat, Selanjutnya dan Pengulangan. Tekan tombol OPTION untuk melihat Daftar Musik.
4. Tekan tombol Return pada remote untuk Berhenti memutar.

Disk:

1. Pilih ikon **Disk**, lalu tekan tombol OK untuk memilih folder.
2. Tekan tombol Naik, Turun, Kiri atau Kanan untuk memilih file yang Anda inginkan dan tekan OK untuk Memutar.
3. Tekan tombol Return pada remote untuk Berhenti memutar.

Informasi Tambahan

Fungsi siaga daya otomatis

TV akan secara otomatis berada pada mode Siaga pada keadaan berikut:

- Tidak ada sinyal yang diterima selama 15 menit.
- [Pewaktu Tidur] diaktifkan pada menu [Sistem] (halaman 15).

Sinyal input yang dapat ditampilkan

Nama Sinyal	HDMI
525 (480)/60i, 60p	○
625 (576)/50i, 50p	○
750 (720)/60p, 50p	○
1.125 (1.080)/60i, 50i	○
1.125 (1.080)/60p, 50p, 24p	○

Tanda ○ : Dapat diterapkan pada sinyal input

- Sinyal selain di atas mungkin tidak ditampilkan dengan tepat.
- Sinyal di atas diformat ulang untuk tampilan optimal pada layar Anda.

Sambungan HDMI

TV ini menyertakan teknologi HDMI™. HDMI (High Definition Multimedia Interface) adalah antarmuka AV konsumen digital lengkap pertama di dunia yang memenuhi standar non-kompresi.

HDMI memungkinkan Anda menikmati citra digital berdefinisi tinggi dan suara berkualitas tinggi dengan menghubungkan TV dan peralatan.

Fitur HDMI yang berlaku

- Sinyal input audio:
2ch Linear PCM (frekuensi sampling - 48 kHz, 44,1 kHz, 32 kHz)
- Sinyal input video:
 - ➔ **"Sinyal input yang dapat ditampilkan" (halaman 17)**
Cocokkan penyeteralan output dari peralatan digital.

USB Flash Memori

Untuk memutar kembali dalam Pemutar Pintar

Format: FAT32

Standar pemenuhan:

Mendukung hanya standar USB 1.1 atau USB 2.0.
Maksimal kapasitas USB yang didukung adalah 1TB.

Catatan

- Data yang dimodifikasi dengan PC mungkin tidak bisa ditampilkan.
- Jangan melepas perangkat selagi TV tengah mengakses data. Bila tidak dipatuhi, dapat merusak perangkat atau TV.
- Jangan menyentuh pin di belakang perangkat.
- Sisipkan perangkat pada arah yang benar. Bila tidak dipatuhi, dapat merusak perangkat atau TV.
- Interferensi listrik, listrik statis atau kesalahan operasi dapat merusak data atau perangkat. Panasonic tidak bertanggung jawab atas setiap penurunan kualitas atau kerusakan data atau perangkat selama pengoperasian TV.
- Sebaiknya hubungkan USB Flash Memori langsung ke port USB TV.
- Beberapa perangkat USB atau USB HUB tidak dapat digunakan dengan TV ini.
- Anda tidak dapat menghubungkan perangkat apa pun dengan menggunakan pembaca kartu USB.
- Informasi tambahan untuk perangkat USB mungkin berada di situs web berikut. (Inggris saja)
<http://panasonic.jp/support/global/cs/tv/>
- Jika Anda perlu menambah memori, Anda dapat memformat memori ekspansi USB.
Beranda > Pengaturan > Preferensi Perangkat > Penyimpanan > Drive USB VendorCo > Hapus dan format sebagai penyimpanan perangkat.
Jika ingin mengembalikan fungsionalitas USB, ikuti lagi format di bawah ini.
Beranda > Pengaturan > Preferensi Perangkat > Penyimpanan > Drive USB VendorCo > Hapus & format sebagai penyimpanan yang dapat dilepas
** Operasi ini berisiko merusak USB, lakukan dengan hati-hati.*

Format file yang didukung di Pemutar Pintar

■ Dekoder Foto

JPEG; PNG; BMP; GIF

■ Dekoder Video

MPEG1/2/4; H.264; H.265; AVI; WMV; VP8; M-JPEG

■ Dekoder Audio

PCM; LPCM; MPEG1/2/4; AAC; WMA; AC3; EAC3; FLAC

■ Subtitle

- File video dan file subtitle teks berada di dalam folder yang sama dan nama file yang sama kecuali untuk ekstensi file.

- Jika ada lebih dari satu file subtitle teks dalam folder yang sama, maka akan ditampilkan dalam urutan prioritas berikut: ".srt", ".sub".

Catatan

- Meskipun kondisi ini terpenuhi, sebagian file mungkin tidak dapat diputar bergantung pada cara menyandinya.
- Jangan gunakan karakter dua byte atau kode khusus lain untuk data.
- Perangkat mungkin menjadi tidak dapat digunakan bersama TV ini apabila nama file atau folder diubah.

Baca Sebelum Memutar File Foto, Video, atau Musik

Baca informasi ini sebelum memutar konten media.

Pembatasan penggunaan file foto, video, dan musik

TV hanya mendukung perangkat USB MSC (Mass Storage Class). MSC adalah penunjukan kelas untuk perangkat penyimpanan massal. Jenis perangkat MSC termasuk hard drive eksternal, pembaca kartu flash, dan kamera digital. (Hub USB tidak didukung.) Jenis perangkat ini harus dihubungkan langsung ke port USB. TV mungkin tidak dapat mengenali perangkat USB atau membaca file di perangkat jika tersambung dengan kabel ekstensi USB. Jangan lepaskan perangkat USB saat sedang mentransfer file.

Saat menyambungkan hard drive eksternal, gunakan port USB (HDD). Kami menyarankan Anda menggunakan hard drive eksternal dengan adaptor dayanya sendiri.

Kamera digital dan perangkat audio tertentu mungkin tidak kompatibel dengan TV.

TV mendukung sistem file FAT.

Setelah menyortir file dalam mode Tampilan folder, TV dapat menampilkan hingga 1.000 file per folder. Namun, jika perangkat USB berisi lebih dari 8.000 file dan folder, beberapa file dan folder mungkin tidak dapat diakses.

File tertentu, tergantung pada cara pengkodeannya, mungkin tidak dapat diputar di TV.

File tertentu tidak didukung pada semua model.

Codec DivX dan DTS tidak didukung oleh Panasonic..

Penyelesaian Masalah

Sebelum meminta layanan atau bantuan, ikuti panduan sederhana ini untuk menyelesaikan masalah. Jika pesan kesalahan muncul, ikuti petunjuk pesan. Jika masalah tidak terpecahkan, silahkan hubungi dealer Panasonic setempat untuk meminta bantuan.

Layar

Bintik Merah, biru, hijau atau hitam pada layar

- Ini merupakan karakteristik dari panel kristal cair. Panel kristal cair dibuat dengan teknologi presisi yang sangat tinggi. Kadang beberapa piksel non-aktif dapat terlihat di layar sebagai titik berwarna merah, hijau, biru atau hitam. Hal ini tidak berpengaruh pada kinerja TV Anda dan ini bukan masalah kualitas.

Citra kosong, berisik

- Setel [Pengurangan Bising] pada menu [Gambar] untuk menghilangkan noise (halaman 14).
- Periksa produk listrik di dekatnya (mobil, sepeda motor, lampu neon).

Tidak ada citra yang ditampilkan

- Periksa setelan [Kontras] atau [Kecerahan] pada menu [Gambar] (halaman 14).
- Periksa apakah TV dalam mode AV. Jika TV dalam mode AV, periksa apakah mode input yang dipilih telah cocok dengan output peralatan eksternal (halaman 13).

Yang ditampilkan adalah citra yang tidak lazim

- Matikan TV dengan saklar On/Mati daya listrik (halaman 12), lalu nyalakan kembali.

Gambar dari peralatan yang disambungkan lewat HDMI tidak normal

- Periksa apakah kabel HDMI terhubung dengan benar.
- Matikan TV dan peralatan, lalu hidupkan kembali.
- Periksa sinyal input dari peralatan. (halaman 17).
- Gunakan peralatan yang sesuai dengan EIA/CEA-861/861D.

Suara

Tidak ada suara yang dihasilkan

- Periksa setelan suara bisu (halaman 14) dan volume.

Suara lemah atau terdistorsi

- Penerimaan sinyal suara mungkin mengalami penurunan kualitas.

Output suara lewat sambungan HDMI tidak normal

- Setel pengaturan suara dari peralatan yang terhubung ke "2ch L.PCM".

Umum

TV masuk ke mode Siaga

- TV ini dilengkapi dengan fungsi siaga daya otomatis (halaman 17).

Remot kontrol tidak bekerja atau terputus-putus

- Ganti baterai (halaman 5).
- Arahkan remot secara langsung pada penerima sinyal remot TV (pada jarak kurang dari 7 meter dan sudut 30 derajat).
- Jauhkan TV dari sinar matahari atau halangi sumber cahaya terang agar tidak menyinari remot kontrol penerima sinyal TV.

Komponen TV menjadi panas

- Meskipun suhu di bagian depan, atas dan belakang panel naik, kenaikan suhu ini tidak menyebabkan masalah terkait kinerja atau kualitas.

Panel LCD sedikit bergerak sewaktu didorong dengan jari

Suara berisik mungkin terdengar

- Ada sedikit kekenduran di seputar panel untuk mencegah kerusakan. Hal ini bukanlah malfungsi.

Terlihat pesan salah terkait kelebihan arus

- Perangkat USB yang terhubung mungkin menyebabkan kesalahan ini. Lepaskan perangkat USB tersebut dan matikan TV dengan saklar On/Mati daya listrik, lalu nyalakan kembali.
- Periksa apakah ada benda asing dalam soket USB.

Perawatan

Pertama, cabut steker listrik dari stop kontak listrik.

Perawatan rutin

- Perlahan-lahan seka permukaan panel tampilan, kabinet dan tumpuan dengan menggunakan kain lembut.
- Seka steker listrik dengan kain kering secara teratur. Embun dan debu dapat menyebabkan kebakaran atau kejut listrik.

Untuk kotoran yang susah dibersihkan

Bersihkan debu pada permukaan terlebih dulu. Basahi kain lembut dengan air bersih atau deterjen netral yang telah diencerkan (1 bagian deterjen berbanding dengan 100 bagian air). Lalu peras kain dan seka permukaan. Terakhir, seka bersih semua embun.

Perhatian

- Jangan gunakan kain keras atau menggosok permukaan terlalu keras karena dapat menyebabkan goresan pada permukaan.
- Jaga agar permukaan TV tidak terkena air atau deterjen. Cairan di dalam TV dapat mengakibatkan produk mengalami kegagalan.
- Jaga agar permukaan tidak terkena obat anti serangga, pelarut, pengencer atau zat asiri lainnya. Hal ini dapat menurunkan kualitas permukaan atau mengakibatkan cat terkelupas.
- Permukaan panel tampilan diolah secara khusus dan dengan mudah dapat mengalami kerusakan. Berhati-hatilah agar tidak mengetuk atau menggores permukaan dengan kuku jari Anda atau benda keras lainnya.
- Jangan biarkan kabinet dan alas bersentuhan dengan karet atau zat PVC untuk waktu yang lama. Hal ini dapat menurunkan kualitas permukaan.

Spesifikasi

No. Model

Model 32 inci
TH-32LS550G

Sumber daya

AC 220 - 240 V, 50/60 Hz

Konsumsi daya (Peringkat daya/daya siaga)

Model 32 inci
50 W/0,5 W

Panel tampilan

Panel

Panel LCD (lampu latar LED)

Ukuran layar yang dapat terlihat (diagonal)

Model 32 inci: 80 cm

Resolusi tampilan

Model 32 inci
1.366 (L) × 768 (T)

Dimensi (L x T x D)

Model 32 inci
725,9 x 476,5 x 179,5 mm (Dengan Tumpuan)
725,9 x 430,8 x 81,7 mm (TV saja)

Berat

Model 32 inci
3,6 kg (Dengan Tumpuan)
3,5 kg (TV saja)

Sambungan terminal

AV in

Mini, 1,0 V [p-p] (75 Ω)

HEADPHONE

Mini, 150 mV rms ~ 250 mV rms

Input HDMI 1/2

Konektor TIPE A

USB

USB 2.0 DC 5 V, Maks. 500 mA

Suara

Keluaran audio

Model 32 inci

10 W (5 W + 5 W)

Sistem penerimaan>Nama band

9 Sistem

Sistem	Fungsi
1 PAL B, G	Penerimaan siaran
2 PAL I	
3 PAL D, K	
4 SECAM B, G	Memutar dari VCR atau DVD khusus
5 SECAM D, K	
6 PAL	Memutar dari Pemutar
7 PAL 60 Hz/5,5 MHz	Disk Khusus dan VCR atau DVD Khusus
8 PAL 60 Hz/6,0 MHz	
9 PAL 60 Hz/6,5 MHz	

TV Digital

DVB-T/T2 Standar

Input Antena

VHF/UHF

Ketentuan Pengoperasian

Temperatur

0 °C - 45 °C

Kelembaban

20 % - 80 % RH (tanpa kondensasi)

Catatan

- Rancangan dan Spesifikasi sewaktu-waktu dapat berubah tanpa pemberitahuan. Berat dan Dimensi yang tertera adalah ukuran pendekatan.

LAN nirkabel terpasang

Standar pemenuhan dan rentang Frekuensi

IEEE 802.11 a/b/g/n/ac

2,4 ~ 2,5 GHz dan 5,15 ~ 5,825 GHz

Keamanan

Mendukung untuk WPA/WPA2

Bluetooth terpasang

Bluetooth V5.0

2,4 ~ 2,485 GHz

Lisensi Oss

Produk ini menggabungkan perangkat lunak berikut:

- (1) Perangkat lunak yang dikembangkan secara independen oleh atau untuk Panasonic Entertainment & Communication Co., Ltd.,
- (2) Perangkat lunak yang dimiliki oleh pihak ketiga dan dilisensikan kepada Panasonic Entertainment & Communication Co., Ltd.,
- (3) Perangkat lunak yang dilisensikan di bawah Lisensi Publik Umum GNU, Versi 2.0 (GPL V2.0),
- (4) Perangkat lunak yang dilisensikan di bawah GNU LESSER General Public License, Versi 2.1 (LGPL V2.1), dan/atau
- (5) Perangkat lunak sumber terbuka selain perangkat lunak yang dilisensikan di bawah GPL V2.0 dan/atau LGPL V2.1.

Perangkat lunak yang dikategorikan sebagai (3) - (5) didistribusikan dengan harapan dapat bermanfaat, tetapi TANPA JAMINAN APAPUN, bahkan tanpa jaminan tersirat tentang KELAYAKAN DIPERDAGANGKAN atau KESESUAIAN UNTUK TUJUAN TERTENTU. Silakan merujuk ke syarat dan ketentuan terperinci darinya [sistem > pengaturan > Lisensi OSS]

Setidaknya tiga (3) tahun sejak pengiriman produk ini, Panasonic akan memberikan kepada pihak ketiga mana pun yang menghubungi kami di kontak informasi yang diberikan di bawah ini, dengan biaya yang tidak lebih dari biaya kami untuk melakukan distribusi kode sumber secara fisik, salinan lengkap yang dapat dibaca mesin dari kode sumber terkait yang tercakup dalam GPL V2.0, LGPL V2.1 atau lisensi lainnya dengan kewajiban untuk melakukannya, serta pemberitahuan hak cipta masing-masing.

Informasi Kontak: osd-cd-request@gg.jp.panasonic.com

Informasi mengenai pembuangan di negara lain di luar Uni Eropa



Simbol ini hanya berlaku di Uni Eropa.
Bila ingin membuang produk ini, harap
hubungi pihak berwenang lokal atau
dealer dan tanyakan metode
pembuangan yang benar.

Catatan Pelanggan

Nomor model dan nomor seri dari produk ini dapat
dijumpai pada panel belakangnya. Anda perlu
mencatat nomor seri di tempat yang disediakan di
bawah dan simpan buku ini, ditambah kuitansi
pembelian Anda, sebagai catatan tetap dari
pembelian Anda untuk membantu identifikasi apabila
terjadi pencurian atau hilang dan untuk keperluan
Layanan Garansi.

Nomor Model _____

Nomor Seri _____

Panasonic Entertainment & Communication Co., Ltd.

Situs Web: <http://www.panasonic.com>

© Panasonic Entertainment & Communication Co., Ltd. 2023

Indonesia
4000001N1050001036

Dicetak di Indonesia

Diproduksi Oleh:
PT Arisamandiri Pratama
Jl. Raya Karangawen km 20
Demak 59566
Jawa Tengah - Indonesia

Panasonic®

Model No.

TH-32LS550G

No. Reg. : PMKG.273.05.202

Operating Instructions LED TV

32-inch model



English

Thank you for purchasing this Panasonic product. Please read these instructions carefully before operating this product and retain them for future reference.

The images shown in this manual are for illustrative purposes only. Some illustrations are presented as conceptual images and may be different from the actual products. Illustrations shown may be different between models and countries.

Transport only in upright position

HE
VC Advance™
Covered by patents at patentlist.accessadvance.com

HDMI™
HIGH-DEFINITION MULTIMEDIA INTERFACE

The Adopted Trademarks HDMI, HDMI High-Definition Multimedia Interface, and the HDMI Logo are trademarks or registered trademarks of HDMI Licensing Administrator, Inc. in the United States and other countries.

Dolby
AUDIO

Manufactured under license from Dolby Laboratories. Dolby, Dolby Audio, and the double-D symbol are trademarks of Dolby Laboratories Licensing Corporation.



This mark indicates the product operates on AC voltage.



This equipment is a Class II or double insulated electrical appliance. It has been designed in such a way that it does not require a safety connection to electrical earth.

WARNING: To reduce the risk of fire or electric shock.



CAUTION

RISK OF ELECTRIC SHOCK.
DO NOT OPEN.



- This lightning flash with arrowhead symbol within an equilateral triangle is intended to alert the user to the presence of non-insulated "dangerous voltage" within the product's enclosure that may be of sufficient magnitude to constitute a risk of electric shock.

- Warning: To reduce the risk of electric shock, do not remove cover (or back) as there are no user-serviceable parts inside. Refer servicing to qualified personnel.

- The exclamation point within an equilateral triangle is intended to alert the user to the presence of important operating and maintenance instructions in the literature accompanying the appliance.

i) The instructions for installation or use provided with non-floor standing televisions likely to be used in the home and weighing over 7 kg shall contain the following information or equivalent:

Never place a television set in an unstable location. A television set may fall, causing serious personal injury or death. Many injuries, particularly to children, can be avoided by taking simple precautions such as:

- Using cabinets or stands recommended by the manufacturer of the television set.
- Only using furniture that can safely support the television set.
- Ensuring the television set is not overhanging the edge of the supporting furniture.
- Not placing the television set on tall furniture (for example, cupboards or bookcases) without anchoring both the furniture and the television set to a suitable support.
- Not placing the television set on cloth or other materials that may be located between the television set and supporting furniture.
- Educating children about the dangers of climbing on furniture to reach the television set or its controls.

If your existing television set is being retained and relocated, the same considerations as above should be applied.

Panasonic does not guarantee operation and performance of peripheral devices made by other manufacturers; and we disclaim any liability or damage arising from operation and/or performance from usage of such other maker's peripheral devices.

Damages

- Excepting cases where responsibility is recognised by local regulations, Panasonic accepts no responsibility for malfunctions caused by misuse or use of the product, and other problems or damages caused by use of this product.
- Panasonic accepts no responsibility for the loss, etc., of data caused by disasters.
- External devices separately prepared by the customer are not covered by the warranty. Care for the data stored in such devices is the responsibility of the customer. Panasonic accepts no responsibility for abuse of this data.

Even if no special notation has been made of company or product trademarks, these trademarks have been fully respected.

1. The mains plug/appliance coupler is used as disconnect device, the disconnect device shall remain readily operable.
2. The battery (battery or batteries or battery pack) shall not be exposed to excessive heat such as sunshine, fire or the like.
3. To prevent injury, this apparatus must be securely attached to the floor/wall in accordance with the installation instruction.

Notes for battery disposal

The batteries used with this product contain chemicals that are harmful to the environment. To preserve our environment, dispose of used batteries according to your local laws or regulations. Do not dispose of batteries with normal household waste. For more information, please contact the local authority or your retailer where you purchased the product. All trademarks are the property of their respective owners and all rights are acknowledged.

Contents

Safety Precautions	3
Setting Up the TV	4
Connecting the TV	6
Initial Setup	8
Operating the TV	10
Watching External Inputs	13
Using Homepage-Apps	13
Using the Menu Functions	14
Using Media Player	16
Additional Information	17
Troubleshooting	19
Maintenance	19
Specifications	20

Safety Precautions

To help avoid risk of electrical shock, fire, damage or injury, please follow the warnings and cautions below:

Mains plug and lead

Warning

If you detect anything unusual, immediately remove the mains plug.

- Mains plug types vary between countries.

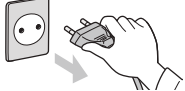

- This TV is designed to operate on AC 220 - 240 V, 50/60 Hz.
- Insert the mains plug fully into the socket outlet.
- Ensure that the mains plug is easily accessible.
- Disconnect the mains plug when cleaning the TV.
- Do not touch the mains plug with wet hands.



- Do not damage the mains lead.
 - Do not place a heavy object on the lead.



- Do not place the lead near a high temperature object.



- Do not pull on the lead. Hold onto the mains plug body when disconnecting the plug.



- Do not move the TV with the lead plugged into a socket outlet.
- Do not twist the lead, bend it excessively or stretch it.
- Do not use a damaged mains plug or socket outlet.
- Ensure the TV does not crush the mains lead.
- Do not use any mains lead other than that provided with this TV.

Take care

Warning

- Do not remove covers and never modify the TV yourself as live parts are accessible when they are removed. There are no user serviceable parts inside.
- Do not expose the TV to rain or excessive moisture. This TV must not be exposed to dripping or splashing water and objects filled with liquid, such as vases, must not be placed on top of or above the TV.



- Do not insert foreign objects into the TV through the air vents.
- Do not use an unapproved pedestal / mounting equipment. Be sure to ask your local Panasonic dealer to perform the setup or installation of approved wall-hanging brackets.
- Do not apply strong force or impact to the display panel.
- Do not place the TV on sloped or unstable surfaces, and ensure that the TV does not hang over the edge of the base.



- This TV is designed for table-top use.
- Do not expose the TV to direct sunlight and other sources of heat.



To prevent the spread of fire, keep candles or other open flames away from this product at all times



Dangerous part / Small object

Warning

- This product contains possibly dangerous parts such as plastic bags, that can be breathed in or swallowed by young children accidentally. Keep these parts out of reach of young children.

Pedestal

Warning

- Do not disassemble or modify the pedestal.

Caution

- Do not use any pedestal other than the one provided with this TV.
- Do not use the pedestal if it becomes warped or physically damaged. If this occurs, contact your nearest Panasonic dealer immediately.
- During setup, make sure that all screws are securely tightened.
- Ensure that the TV does not suffer any impact during installation of the pedestal.
- Ensure that children do not climb onto the pedestal.
- Install or remove the TV from the pedestal with at least two people.
- Install or remove the TV by the specified procedure.

Ventilation

Caution

Allow sufficient space around the TV in order to help prevent excessive heat, which could lead to early failure of some electronic components.

Minimum distance (cm)

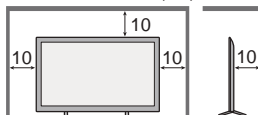

- Ventilation should not be impeded by covering the ventilation openings with items such as newspapers, tablecloths and curtains.



- Whether you are using a pedestal or not, always ensure the vents at the bottom of the TV are not blocked and there is sufficient space to enable adequate ventilation.

Built-in wireless LAN

Caution

- Do not use the built-in wireless LAN to connect to any wireless network (SSID*) for which you do not have usage rights. Such networks may be listed as a result of searches. However, using them may be regarded as illegal access.
*SSID is a name for identifying a particular wireless network for transmission.
- Do not subject the built-in wireless LAN to high temperatures, direct sunlight or moisture.
- Data transmitted and received over radio waves may be intercepted and monitored.
- The built-in wireless LAN uses 2.4 GHz and 5 GHz frequency bands. To avoid malfunctions or slow response caused by radio wave interference when using the built-in wireless LAN, keep the TV away from other devices that use 2.4 GHz and 5 GHz signals such as other wireless LAN devices, microwave ovens, and mobile phones.
- When problems occur due to static electricity, etc., the TV might stop operating to protect itself. In this case, turn the TV off at the Mains power On / Off switch, then turn it back on.

Bluetooth® wireless technology

Caution

- The TV use the 2.4 GHz radio frequency ISM band (Bluetooth®). To avoid malfunctions or slow response caused by radio wave interference, keep the TV away from the devices such as other wireless LAN devices, other Bluetooth devices, microwaves, mobile phones and the devices that use 2.4 GHz signal.

Moving the TV

Caution

Before moving the TV, disconnect all cables.

- Move the TV with at least two people. Support as shown to avoid injury by the TV tipping or falling.

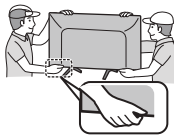

When not in use for a long time

Caution

This TV will still consume some power even in the Off mode, as long as the mains plug is still connected to a live socket outlet.

- Remove the mains plug from the wall socket when the TV is not in use for a prolonged period of time.

Use conditions

Caution

- This appliance is intended for use in tropical climates.

Battery for the Remote Control

Caution

- Incorrect installation may cause battery leakage, corrosion and explosion.
- Replace only with the same or equivalent type.
- Do not mix old and new batteries.
- Do not mix different battery types (such as alkaline and manganese batteries).
- Do not use rechargeable batteries (Ni-Cd, etc.).
- Do not burn or break up batteries.
- Do not expose batteries to excessive heat such as sunshine, fire or the like.
- Make sure you dispose of batteries correctly.

Setting Up the TV

Supplied accessories

Accessories may not be placed all together. Take care not to throw them away unintentionally.

Operating Instructions

Remote Control

- RC700P or RC730P



Batteries (AAA) × 2

▶ (p.5)



Mini Jack Adapter

- Adapter AV



Pedestal

32-inch model

- Base

Assembly screws

A  (ST4 x 20) x 4



Note

Illustrations shown may be different between models and countries.

Preparation

Take out the pedestal and the TV from the packing case and put the TV onto a work table with the screen panel down on the clean and soft cloth (blanket, etc.)

- Use a flat and firm table bigger than the TV.
- Do not hold the screen panel part.
- Make sure not to scratch or break the TV.

Attaching the pedestal

1 Assemble the pedestal

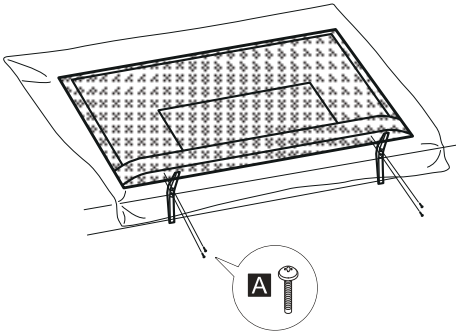

Removing the pedestal from the TV

Be sure to remove the pedestal in the following way when using the wall-hanging bracket or repacking the TV.

- 1 Lay the TV on a foam mat or thick soft cloth on a table.
- 2 Remove the assembly screws **A** from the TV.

Inserting remote's batteries

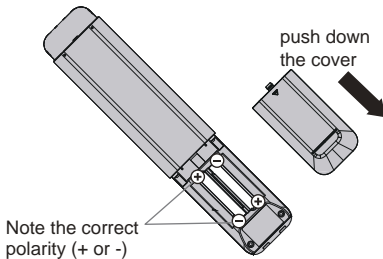

Note the correct polarity (+ or -)

Wall mounting the TV (optional)

Please contact your local Panasonic dealer to purchase the recommended wall-hanging bracket.

Rear of the TV

(View from the side)

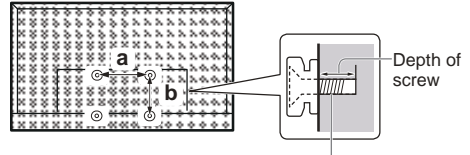

Screw for fixing the TV onto the wall-hanging bracket (not supplied)

Holes for wall-hanging bracket installation

Model	a	b
32-inch	100 mm	100 mm

Screw specification

Model	Type	Depth of screw	
		Minimum	Maximum
32-inch	M4	8 mm	9 mm

Warning

- When optional accessories such as wall brackets etc. are used, always read and follow the manufacturer installation and usage instructions.
- Do not mount the unit directly below ceiling lights (such as spotlights or halogen lights) which typically give off high heat. Doing so may warp or damage plastic cabinet parts.
- When installing wall brackets you must ensure the wall bracket is not electrically grounded to metal wall studs. Always ensure that there are no electrical cables, pipes etc. in the wall before you begin the wall bracket installation.
- To prevent fall and injury, remove the TV from its fixed wall position when it is no longer in use.

Connecting the TV

- Please ensure the TV is disconnected from the mains socket/ power point before attaching or disconnecting any RF/ AV leads.
- External equipment and cables are for illustrative purposes only and not supplied with this TV.
- Check the type of terminals and cable plugs are correct when connecting.
- When using an HDMI cable, use the fully wired one.
- Keep the TV away from electronic equipment (video equipment, etc.) or equipment with an infrared sensor. Otherwise, distortion of image/ sound may occur or operation of other equipment may be interfered.
- Also read the manual of the equipment being connected.

Connecting the TV

Connections

Aerial

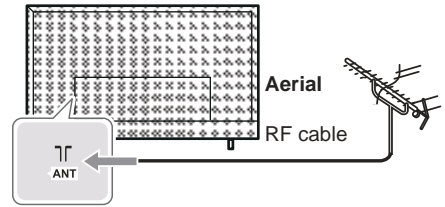

- Keep RF (aerial) cable away from the mains lead to avoid and minimise mains interference pickup.
- Do not place the RF cable under the TV.
- An aerial, correct cable (75 Ω coaxial) and correct terminating plug are required to obtain optimum quality picture and sound.
- If a communal aerial system is used, you may require the correct connection cable and plug between the wall aerial socket and the TV.
- Your local Television Service Centre or dealer may be able to assist you in obtaining the correct aerial system for your particular area and the accessories required.
- Any matters regarding aerial installation, upgrading of existing systems or accessories required, and the costs incurred, are the responsibility of you, the customer.
- If the aerial is placed in the wrong location, interference might happen.

Terminals

Rear of the TV

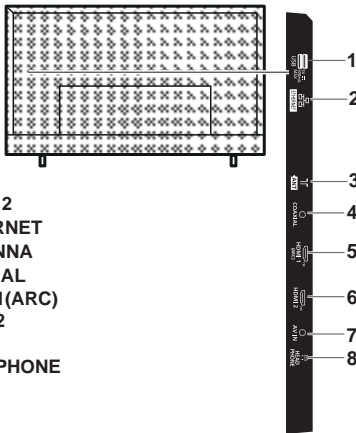

- 1 USB x 2
- 2 ETHERNET
- 3 ANTENNA
- 4 COAXIAL
- 5 HDMI 1(ARC)
- 6 HDMI 2
- 7 AV IN
- 8 HEADPHONE

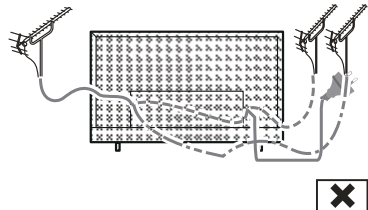
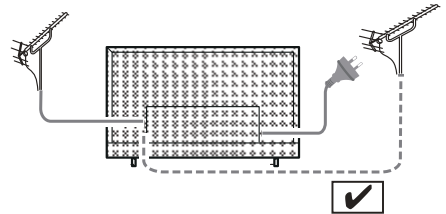

Blu-Ray Player

TV

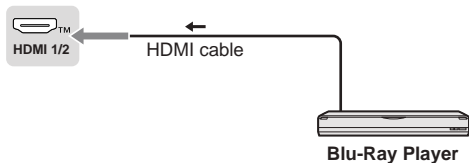

AV / Game equipment

■ Using HDMI terminal

TV

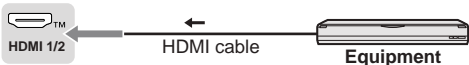

■ Using AV terminals

TV



DVD Recorder / VCR

TV

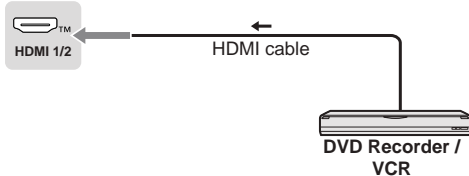

Set top box

TV

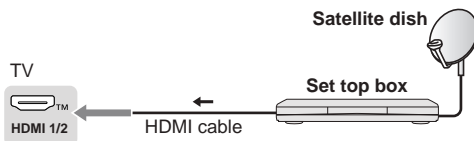

Speaker system

TV

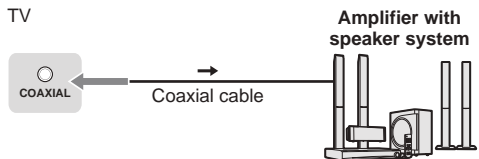

- To enjoy the sound from the external equipment in multi-channel sound (e.g. Dolby Digital 5.1ch), connect the equipment to the amplifier. For the connections, read the manuals of the equipment and amplifier.

Amplifier

TV

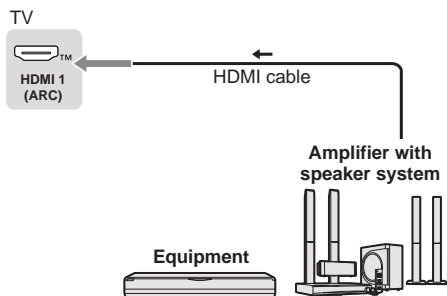

- Use HDMI1 to connect the TV to an amplifier which has ARC(Audio Return Channel) function.

Initial Setup

When you first turn on the TV, a series of steps will pop-up to guide you to setup your TV.

- These steps are not necessary if the setup has been completed by your local dealer.

1 Plug the mains plug into the socket outlet and turn on the TV.

It may take a few seconds before the screen is displayed.

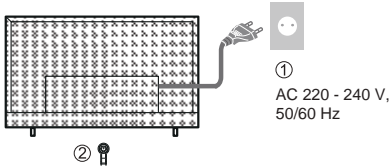

Initial Setup

Google - Initial Setup

When you turn on the TV for the first time, there will show a wizard to guide you to finish the following initial settings:

Step 1: Select the menu language as you need.

Note: English (United States) is recommended. Illustrations within this publication are provided for reference only.

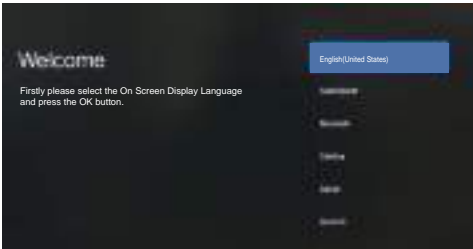

Step 2: Pair Remote Control with the TV



Step 3: (Only for some countries) Select whether or not to use an Android device to setup the TV.

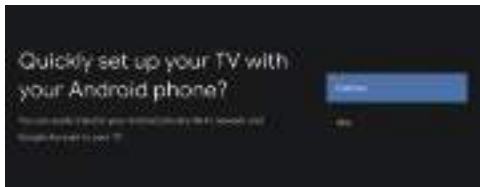

Note: If you don't want to use your Android device to setup the TV, you will skip to Step 3. If you want to use your Android device to setup the TV, please turn on the Bluetooth functions of your Android phone, then find and open "Google" application on your phone. Follow the instruction tips to set device.

Step 4: Select whether or not to connect your TV set to the Wi-Fi network.



Note: If you have connected the TV to the Wi-Fi network, it will check for updates like Google service updates and so on. Then please select whether or not to sign in to your Google account.

Step 5: Sign in to get new apps, recommendations, movies, the Assistant, and more from Google.



Step 6: Read to accept the Google terms of service and privacy policy.

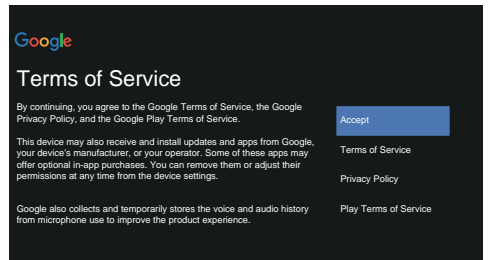

Step 7: Select whether or not to let Google or third party to use your TV location.

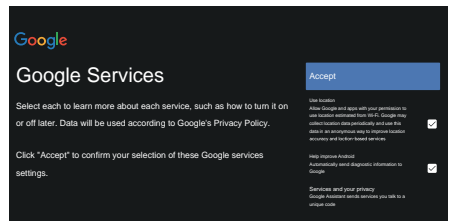

Initial Setting

Initial setup involves selecting all the settings required to be able to search for and store all the analogue channels you can receive.

Make sure that the television is switched on and follow all the steps in turn specified hereafter.

The first time you switch the set on, the Initial Setup wizard opens, which guides you through the initial setup process.

Step 1: Environment

Press ▲/▼ to select your environment. Then press OK to enter next step.

Home Mode: You Would be able to view the standard settings for Picture and sound modes.

Shop Mode: You can enjoy enhanced setting for Picture and Sound modes.

Note: Picture mode setting will not be accessible when you select Shop Mode.

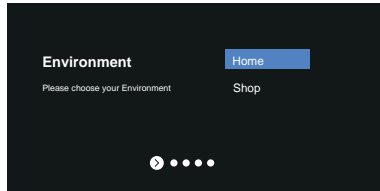

Step 2:

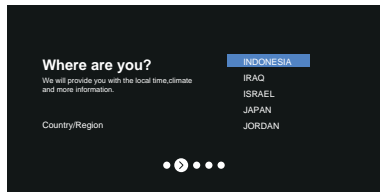

Step 3:

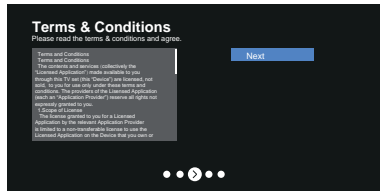

Step 2: Where are you?

Press ▲/▼ to select your Country/Region. Press OK to confirm and move to next step.

Step 3: Terms & Conditions

Use ▲/▼ to read Terms & Conditions, then press OK to confirm and move to next step.

Step 4: Channel installation

Use ▲/▼ to select Tunner mode: Antenna and Cable; Type: Digital, Analogue and All, then press OK to confirm and move to next step.

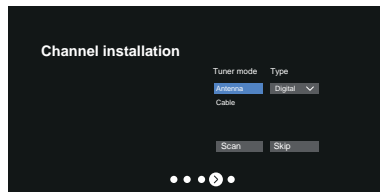

Step 5:

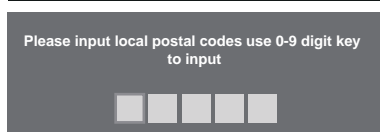

Step 5: Input local Postal codes

Step 6: Please check settings

When all setup is done, the [Please check settings] interface displays on the screen, and press OK to finish the initial setup.

You can also go back to former step and make any changes by using ↶ button.

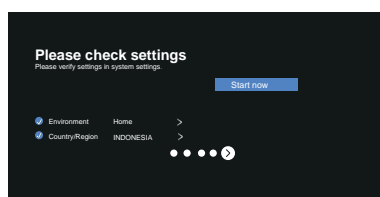

Step 6:

Setup is now complete and your TV is ready for viewing.

Note

































- If tuning has failed, check the connection of the RF cable, then follow the on-screen instructions.

Operating the TV

Using the remote control

Remote Control Functions

Most of your television's functions are available via the menus that appear on the screen. The remote control supplied with your set can be used to navigate through the menus and to configure all the general settings.

- POWER**  (On/Off button) Turns the TV on or off
- PICTURE**  To enter the picture mode.
- OFF TIMER**  To enter the sleep timer.
- INPUT**  To enter source selection interface
- NETFLIX**  Goes to the NETFLIX homepage
- YouTube**  Goes to the YouTube homepage
- prime video**  Goes to the prime video homepage
- AUDIO LINK**  Goes to the AUDIO LINK homepage
- Google Play**  Goes to the Google Play homepage
- APPS**  To select the apps
- Colour buttons** Performs multiple operations which correspond to the operation guide displayed on the menu screen
 - MENU**  To open the settings menu
 -  Goes to the smart TV homepage
 -  Press to display the electronic programme guide
 -  Display to the information
- EXIT**  To exit the program
- OK**  Confirms your selection.
-  (up, down, left and right direction buttons) Highlights different items in the menu system and adjusts the menu controls.
- BACK**  Exit the menu and return to the previous menu
- OPTION**  Displays the options menu of selected functions
- FAV**  To enter the channel list
 -  (Mic)
(Available only when the network connection is normal.)
 -  To open the apps,move the apps or remove from favorites
 -  To fast backward
 -  To play
 -  To fast forward
 -  To end the running program
 -  To pause
 -  Start recording
 -  Increases or decreases the volume
- MUTE**  To mute and un-mute the sound
- TEXT**  To show the text
- STTL**  To show the subtitles

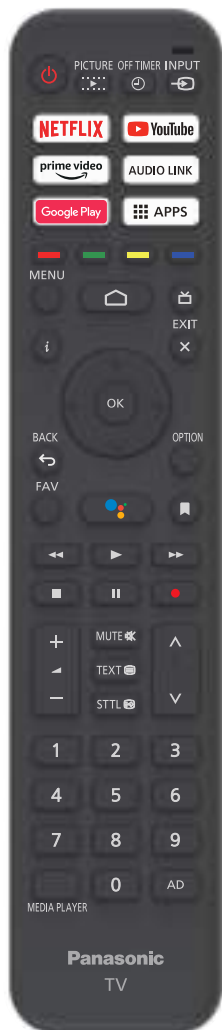

▲	Channel up / down
▼	Channel up / down
0-9	Select the digital key number
MEDIA PLAYER	To enter the media player
AD	Audio description

How to Pair Remote Control with the TV

This is a Bluetooth remote control, and before using it, please pair it with the TV firstly. The following steps are for your reference:

Step 1: Press  button to enter the home page.

Step 2: Press  button to enter the "RC pairing".



Step 3: Follow the "Settings tips page", Press **OK** and  together.

Step 4: The screen will display "Pairing...", Pair finished the screen will display "Success!".

NOTE: If you wait more than 2 minutes and it can't pair, please repeat the above steps for pairing again.

If you want to unpair the Bluetooth remote, As follow:

Step 1: Press  button to enter the home page.

Step 2: Press  to choose , and then press **OK** to enter.

Step 3: Press  to select "Remotes & Accessories" and then to choose the Bluetooth remote name to enter next steps.

Step 4: Press unpair and then choose OK button.

■ When remote control does not respond

1. Press and hold the button as shown below for 3 seconds to reset remote control.



2. Aim remote control reception and unpair by following below.

Home > Settings > Remotes & accessories > Panasonic_ATV_RCU03 > Unpair

Using the TV controls

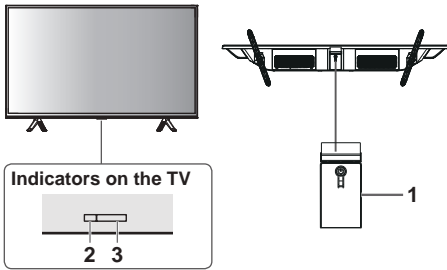







1 Power On /Power Off

- The TV is off, short press the button to turn on the power.
- The TV is on, short press the button, the virtual button will display as shown below.



- When the virtual button appears, press the button briefly to switch the button key functions.
- When the virtual button is present, press the button long enough (for more than 1 second), can perform the following functions.

-  **Power off**
To turn Off the apparatus completely, you must pull the mains plug out of the mains socket.
-  **Next channel**
-  **Previous channel**
-  **Volume increase**
-  **Volume reduction**
-  **Input source**
Long press display input source option, release when the cursor jumps to the source to be switched.

2 Power LED

- Red: Standby
- Green: On

3 Remote control signal receiver

Watching External Inputs

- 1 Connect the external equipment. → (p. 6 - 7)
- 2 Display the [Input] menu, then select the input of the connected equipment.

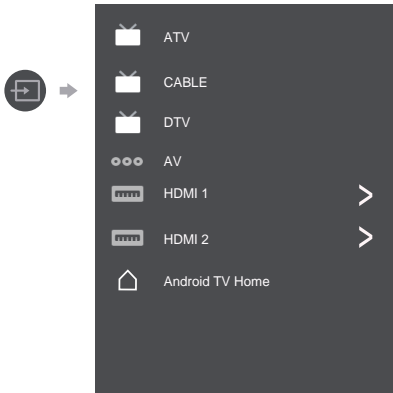

Press OK key access.

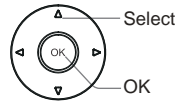

Note



- If the external equipment has an aspect adjustment function, set it to "16:9".

Using Homepage - Apps



Note: This manual is for common use. Figures and illustrations in this User Manual are provided for reference only and may differ from actual product appearance. And for some models, certain options are not available.

You can select all the features from homepage.

Press  to display homepage.

Press /// to select icons from the screen list.

Press **OK** to enter each option.

To exit the APP, press  or .

Google Assistant: Click to interact with Google Assistant of the TV.

Notifications: Remind you of system-critical information, such as low disk space, Google sign in or account errors, network connectivity issues, etc.

Input: Select the input source.

Settings: Access the system setting.

Apps: Show the list of favorite applications, or access the application center.

Customize channels: Add and remove channels from your Home screen.

Note:

- 1) The functions and contents of "Home Page" may vary by different countries or models.
- 2) Before using network functions in home page like network applications and so on, please connect the TV to the network firstly.
- 3) Icon copyrights are owned by the application providers.

Using the Menu Functions

Using Quick Access Menu

Note: Some of the functions might be unavailable in certain sources. And for some models, certain options are not available.

This section explores the menus and settings of your TV. Each menu is outlined and detailed to help you get the most from your TV. To access the menu system:

1. In TV mode, press **MENU** on the remote control to display the quick access list.
2. Press **▲/▼** to select the desired item, then press **OK** to open the corresponding submenu.
3. In submenu, use **◀/▶** and **OK** buttons to make the adjustments, or use **▲/▼** to select an item, use **OK** to enter and operate according to the on-screen display or guide.
4. Press **↶** to return to the previous menu.

Menu

Picture: Enter to adjust picture mode or advanced settings.

Sound: Select this option to set the sound adjustments.

Channel: Select this option to adjust the channel.

System: Select this option to adjust the settings.

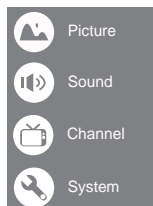

Picture

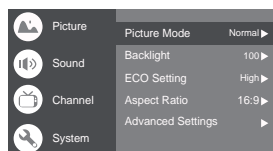

Picture Mode: To select the mode of Normal, Dynamic, Filmmaker, Sport, Game and Custom.

Backlight: Select the level of 0-100.

ECO Setting: To select the Off, Low and High.

Aspect Ratio:

Displays the [Aspect Ratio] screen. Follow the operation guide to select the mode. [16:9] / [4:3] / Auto / Original.

Advanced Setting:

Color Temperature: To select the Normal, Warm, Cool.

Dynamic Contrast: To select On or Off.

HDMI PC/ AV Mode: To select Video, PC, Auto.

Overscan: To select On or Off.

Noise Reduction: To select Off, Low, Middle, High and Auto.

Picture Reset: To reset the picture.

Gamma: Select 2.2 or 2.4.

Sound

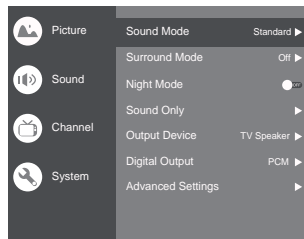

Sound Mode: To select the mode of Standard, Speech, Music, Stadium and User.

Surround Mode: Select Off/ Pure Sound/ Surround.

Night Mode: Select ON or OFF.

Sound Only: Select it and the TV screen will turn off in 10 seconds.

Output Device: To select the TV Speaker, SPDIF and HDMI-ARC.

Digital Output : Select the PCM/ByPass/Auto.

Advanced Settings:

1. Dialogue Enhancer
2. Dialogue Enhancer Level
3. Balance
4. Digital Audio Delay (ms)
5. Digital Audio Volume
6. Sound Reset

Channel

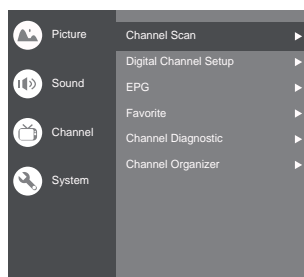

Note: This function is only available in TV mode.

Channel Scan: Allows you to scan for all available analog and digital channels.

Digital Channel Setup:

To select the option to adjust the Subtitle Setup, Teletext Setup and Audio Setup, LCN, Auto Service Update, Update Scan(Auto Scan).

EPG:

Press **OK**▶ to enter the Program Guide menu.

Favorite:

Setup favorite channel list.

Channel Diagnostic:

Press **OK**▶ to display some signal information on current digital channel, such as signal strength, Frequency, etc.

Channel Organizer:

This option allows you to organize channels.

System

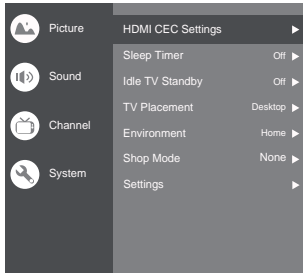

HDMI CEC Settings:

CEC control: To select on or off.

Device Auto Power Off: To select on or off.

Tv Auto Power On: To select on or off.

CEC Device List: Turn devices on and select [Enable] to enable control of HDMI devices.

Sleep Timer:To select 15min,30min,45min,60min,90min, 120min or off.

Idle TV Standby:To select After 1 hour of inactivity, After 2 hour of inactivity,After 4 hour of inactivity,After 24 hour of inactivity or Off.

TV Placement:To select Desktop and Wallmount.

Environment:To select Home and Shop.

Shop Mode:To select E-Sticker.

Settings:

1.Lock: Click and lock the TV.

2.Power: Turn the Wake On Network and Network Standby on or off.

3.Recording Storage: Put the storage device and record the storage.

4.Postal Code: Enter local zip code.

5.OSS License: The content about oss license.

6. Version: Software version.

7.User ID: User ID in use.

Channels setup

Analogue setup:Select ATV and enter.

- Analogue Auto Tuning: Press OK to start the automatic search process. The search may take a few minutes.

- Analogue Manual Tuning: Press OK to enter the interface.

Press▲/▼ to set program, Audio system or color system item, then Press▲/▼select frequency and press OK to search channel.

- Teletext Setup: Press OK and then use ▲/▼ to select preferred teletext.

Digital Cable Tuning:Select Cable and enter.

Auto tuning: Press OK to start the automatic search process. The search may take a few minutes. During the process, you can press Back and choose YES to exit .

Manual Tune: Select the channel number and start to scan LCN: Select on or off.

Auto service Update: Select on or off.

Digital Antenna Tuning:Select DTV and enter.

Auto Scan: Press OK to start the automatic search process. The search may take a few minutes. During the process, you can press Back and choose YES to exit .

Manual Scan: Select the channel number and start to scan

Press MENU button, then select Channel and press OK to enter Digital Channel setup, press OK to select Subtitle Setup.

Subtitle Setup:

(1)Subtitle Setting:Include off,Basic,Hearing impaired.

(2)Primary Preferred Language:Press OK and then use ▲/▼ to select Primary Preferred Language.

(3)Secondary Preferred Language:Press OK and then use ▲/▼ to select Sencond Preferred Language.

Press MENU button, then select Channel and press OK to enter Digital Channel setup, press OK to select Teletext Setup.

Teletext Setup: Press OK and then use ▲/▼ to select preferred teletext or Decoding Page Language.

Press MENU button, then select Channel and press OK to enter Digital Channel setup, press OK to select Audio Setup.

Audio Setup:

(1)Audio Description:Include Off and On.

(2)Audio Description Mixing Level:Press OK and then use ◀/▶ to set Audio Description Mixing Level.

(3)Audio Type: You can set the audio type.

(4)Primary Preferred Language:Press OK and then use ▲/▼ to select Primary Preferred Language.

(5)Secondary Preferred Language:Press OK and then use ▲/▼ to select Sencond Preferred Language.

LCN: Select on or off.

Auto service Update: Select on or off.

Update Scan(Auto Scan):Include Off and On.

Using Media Player

Media Player allows you to enjoy photo, music or video recorded on a USB Flash Memory.

- The picture may not appear correctly on this TV depending on the digital cameras used.
- Display may take some time when there are many files and folders in the USB Flash Memory.
- Partly degraded files might be displayed at a reduced resolution.
- The folder and file names may be different depending on the digital camera used.

Inserting / Removing the USB Flash Memory

TV



- Insert or remove straight and completely.

Using the Menu Functions

Starting Media Player

1 Insert the USB Flash Memory.

2 Select the mode.



[DOCUMENT]: Displays the thumbnail of all documents in the USB Flash Memory.

[PHOTO]: Displays the thumbnail of all photos in the USB Flash Memory.

[MUSIC]: Displays the thumbnail of music folders in the USB Flash Memory.

[VIDEO]: Displays the thumbnail of video titles in the USB Flash Memory.

[DISK]: Displays the thumbnail of all document in the USB Flash Memory.

[Contents Display]

Follow the operation guide to perform available operations.

When the cursor stays on the icon, it displays the information of the highlighted content.

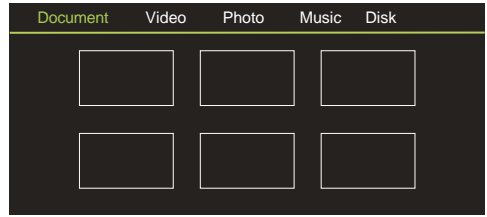

Document:

1. Select **Document** icon.
2. Press Up, Down, Left or Right direction button to select your desired file and press OK to Play.
3. Use OK key to see more option: ZOOM+, ZOOM-.
4. Press Return key of remote to Stop playing.

Video:

1. Select Video icon, then press OK button to view movie file.
2. Press Up, Down, Left or Right direction button to select your desired file and press OK to Play.
3. While playing a Video, press OK Menu of remote to display the play console. For the Play console, Press Ok key of remote to Play and Pause the video file. Left key of remote to Fast backward. Right key of remote to Fast forward.
4. Use OPTION key to see more option: Photo scale, Looping mode, Subtitle, Subtitle code, Audio track, information and video list.
5. Press Return key of remote to Stop playing and Press Return to Exit.

Photo:

1. Select Picture icon, then press OK button to view the picture.
2. Press Up, Down, Left or Right direction button to select your desired picture file and press OK to show.
3. While showing picture, press OK to display the play console. For Previous and Next use remote Left and Right.
4. Use OK key to see more option: Left rotation, Right rotation, ZOOM+, ZOOM-, Manual play/Auto play, Information, Play mode, Play interval, BGM: on or off.

Music:

1. Select Music icon, then press OK button to listen to Music.
2. Press Up, Down, Left or Right direction button to select your desired file and press OK to Play.
3. The Play console includes Previous, Play/Pause, Fast backward/Fast forward, Next and Repeat. Press OPTION key to see PlayList.
4. Press Return key of remote to Stop playing.

Disk:

1. Select **Disk** icon, then press OK button to choose folder.
2. Press Up, Down, Left or Right direction button to select your desired file and press OK to Play.
3. Press Return key of remote to Stop playing.

Additional Information

Auto power standby function

The TV will automatically go into Standby mode in the following conditions:

- No signal is received for 15 minutes.
- [Sleep timer] is active in the [System] menu (p. 15).

Input signal that can be displayed

Signal name	HDMI
525 (480) / 60i, 60p	○
625 (576) / 50i, 50p	○
750 (720) / 60p, 50p	○
1,125 (1,080) / 60i, 50i	○
1,125 (1,080) / 60p, 50p, 24p	○

○ Mark : Applicable input signal

- Signals other than above may not be displayed properly.
- The above signals are reformatted for optimal viewing on your display.

HDMI connection

This TV incorporates HDMI™ technology. HDMI (high-definition multimedia interface) is the world's first complete digital consumer AV interface complying with a non-compression standard.

HDMI allows you to enjoy high-definition digital images and high-quality sound by connecting the TV and the equipment.

Applicable HDMI features

- Input audio signal:
2ch Linear PCM (sampling frequencies - 48 kHz, 44.1 kHz, 32 kHz)
- Input video signal:
➔ **“Input signal that can be displayed” (p. 17)**
Match the output setting of the digital equipment.

USB Flash Memory

For playing back in Media Player
Format: FAT32

Compliance:

- Supports only USB1.1 or USB2.0 standard.
- Maximum USB capacity supported is 1TB.

Note

- Data modified with a PC may not be displayed.
- Do not remove the device while the TV is accessing data. Otherwise this can damage the device or TV.
- Do not touch the pins on the device.
- Insert the device in the correct direction. Otherwise this can damage device or TV.
- Electrical interference, static electricity, or erroneous operation may damage the data or device. Panasonic is not liable for any deterioration or damage of data or device during operations with the TV.
- It is recommended to connect the USB Flash Memory directly to the TV's USB port.
- Some USB devices or USB HUB may not be used with this TV.
- You cannot connect any devices by using USB card reader.
- Additional information for USB devices may be on the following website. (English only)
<http://panasonic.jp/support/global/cs/tv/>
- If you need to expand the memory, you can format the USB expansion memory.
Home > Settings > Device Preferences > Storage > VendorCo USB drive > Delete and format as device storage
If want to restore USB functionality, following below format again.
Home > Settings > Device Preferences > Storage > VendorCo USB drive > Erase & format as removable storage
** This operation has the risk of damaging the USB, please proceed with caution.*

Supported file format in Media Player

Image Decoder

JPEG; PNG; BMP; GIF

Video Decoder

MPEG1/2/4; H.264; H.265; AVI; WMV; VP8 ; M-JPEG

Audio Decoder

PCM; LPCM; MPEG1/2/4; AAC; WMA; AC3; EAC3; FLAC

Subtitles

- The video file and subtitles text file are inside the same folder, and the file names are the same except for the file extensions.
- If there are more than one subtitles text file inside the same folder, they are displayed in the following order of priority: ".srt", ".sub".

Note

- Even if these conditions are fulfilled, some files may not play depending on how they are encoded.
- Do not use two-byte characters or other special codes for data.
- Connected devices may become unusable with this TV if the file or folder names are changed.

Read Before Playing Photo, Video, or Music Files

Read this information before playing media content.

Limitations on use of photo, video, and music files

The TV supports MSC(Mass Storage Class) USB devices only. MSC is a class designation for mass storage devices. Types of MSC devices include external hard drives, flash card readers, and digital cameras. (USB hubs are not supported.) These kinds of devices must be connected directly to the USB port. The TV may not be able to recognise a USB device or read the files on the device if it is connected with a USB extension cable. Do not disconnect USB devices while they are transferring files.

When connecting an external hard drive, use the USB(HDD) port. We recommend that you use an external hard drive with its own power adapter.

Certain digital cameras and audio devices may not be compatible with the TV.

The TV supports the FAT file systems.

After sorting files in the Folder view mode, the TV can display up to 1,000 files per folder. If the USB device contains more than 8,000 files and folders, however, some files and folders might not be accessible.

Certain files, depending on how they are encoded, may not play on the TV.

Certain files are not supported on all models.

DivX and DTS codecs are not supported by the Panasonic.

Troubleshooting

Before requesting service or assistance, please follow these simple guides to resolve the problem.

If an error message appears, follow the message's instructions.

If the problem still persists, please contact your local Panasonic dealer for assistance.

Screen

Red, blue, green or black spots on the screen.

→ This is the characteristic of liquid crystal panels. The liquid crystal panel is built with very high precision technology. Occasionally, a few non-active pixels may appear on the screen as points of red, green, blue or black. This does not affect the performance of your TV and it is not a quality problem.

Chaotic image, noisy.

- Set [Noise reduction] in the [Picture] menu to remove noise (p. 14).
- Check nearby electrical products (car, motorcycle, fluorescent lamp).

No image is displayed.

- Check the settings of [Contrast] or [Brightness] in the [Picture] menu (p. 14).
- Check the TV is in AV mode. If the TV is in AV mode, check the selected input mode match the output of the external equipment (p. 13).

Unusual image is displayed.

- Turn the TV off with Mains power On / Off switch (p. 12), then turn it on again.

Pictures from equipment connected via HDMI are unusual.

- Check the HDMI cable is connected properly.
- Turn the TV and equipment off, then turn them on again.
- Check an input signal from the equipment (p. 17).
- Use equipment compliant with EIA/CEA-861/861D.

Sound

No sound is produced.

- Check the sound mute setting (p. 14) and volume.

Low level or distorted sound.

- Sound signal reception may be deteriorated.

Sound output via HDMI connection is unusual.

- Set the sound setting of the connected equipment to "2ch L.PCM".

General

The TV goes into Standby mode.

- This TV is equipped with auto power standby function (p. 17).

The remote control does not work or is intermittent.

- Replace the batteries (p. 5).
- Point the remote control directly at the remote control signal receiver of the TV (within about 7 m and 30 degree angle).
- Situate the TV away from sunshine or block sources of bright light from shining on the remote control signal receiver of the TV.

Parts of the TV become hot.

- Even if the temperature of parts of the front, top and rear panels has risen, these temperature rises do not cause any problems in terms of performance or quality.

The TV panel moves slightly when it is pushed with a finger.

Clattered sound might be heard.

- There is some flexibility around the panel to prevent damage. This is not a malfunction.

Overcurrent error message appears.

- The connected USB device might cause this error. Remove the device and turn the TV off with Mains power On / Off switch, then turn it on again.
- Check foreign objects are not inside the USB port.

Maintenance

First, remove the mains plug from the socket outlet.

Regular care

- Gently wipe the surface of the display panel, cabinet and pedestal by using a soft cloth.
- Wipe the mains plug with a dry cloth at regular intervals. Moisture and dust may lead to fire or electrical shock.

For stubborn dirt

First clean the dust on the surface. Dampen a soft cloth with clean water or diluted neutral detergent (1 part detergent to 100 parts water). Wring the cloth and wipe the surface. Finally, wipe away all the moisture.

Caution

- Do not use a hard cloth or rub the surface too hard as this could scratch the surface.
- Do not subject the TV's surfaces to water or detergent. Liquid inside the TV could lead to product failure.
- Do not subject the surfaces to insect repellent, solvent, thinner or other volatile substances. This may degrade surface quality or cause peeling of the paint.
- The surface of the display panel is specially treated and may be easily damaged. Take care not to tap or scratch the surface with your fingernail or other hard objects.
- Do not allow the cabinet and pedestal to make contact with a rubber or PVC substance for a long time. This may degrade surface quality.

Specifications

Model no.

32-inch model
TH-32LS550G

Power source

AC 220 - 240 V, 50/60 Hz

Power consumption (Rated power / Standby power)

32-inch model
50 W / 0.5W

Display panel

Panel

LCD panel (LED backlight)

Visible screen size (diagonal)

32-inch model: 80 cm

Display resolution

32-inch model
1,366 (W) × 768 (H)

Dimensions (W × H × D)

32-inch model

725.9 × 476.5 × 179.5 mm (With Pedestal)
725.9 × 430.8 × 81.7 mm (TV only)

Mass

32-inch model

3.6 kg (With Pedestal)
3.5 kg (TV only)

Connection terminals

AV in

Mini, 1.0 V[p-p] (75 Ω)

HEADPHONE

Mini, 150mV rms ~ 250mV rms

HDMI 1 / 2 input

TYPE A Connectors

USB

USB 2.0 DC 5 V, Max. 500 mA

Sound

Audio output

32-inch model

10 W (5 W + 5 W)

Receiving systems / Band name

9 Systems

Systems	Function
1 PAL B, G	Reception of broadcast
2 PAL I	
3 PAL D, K	
4 SECAM B, G	Playback from Special VCR's or DVD
5 SECAM D, K	
6 PAL	Playback from Special VCR's or DVD
7 PAL 60 Hz/5.5 MHz	Playback from Special Disc Players and Special VCR's or DVD
8 PAL 60 Hz/6.0 MHz	
9 PAL 60 Hz/6.5 MHz	

Digital TV

DVB-T/T2 Standard

Aerial input

VHF / UHF

Operating conditions

Temperature

0 °C - 45 °C

Humidity

20 % - 80 % RH (non-condensing)

Note

- Design and Specifications are subject to change without notice. Mass and Dimensions shown are approximate.

Built-in wireless LAN

Standard compliance and Frequency range

IEEE 802.11 a/b/g/n/ac

2.4~2.5GHz and 5.15~5.825GHz

Security

Support for WPA/WPA2

Built-in Bluetooth

Bluetooth V5.0

2.4~2.485GHz

Oss License

This product incorporates the following software:

- (1) The software developed independently by or for Panasonic Entertainment & Communication Co., Ltd.,
- (2) The software owned by third party and licensed to Panasonic Entertainment & Communication Co., Ltd.,
- (3) The software licensed under the GNU General Public License, Version 2.0 (GPL V2.0),
- (4) The software licensed under the GNU LESSER General Public License, Version 2.1 (LGPL V2.1), and/or
- (5) Open source software other than the software licensed under the GPL V2.0 and/or LGPL V2.1.

The software categorized as (3) - (5) are distributed in the hope that it will be useful, but WITHOUT ANY WARRANTY, without even the implied warranty of MERCHANTABILITY or FITNESS FOR A PARTICULAR PURPOSE. Please refer to the detailed terms and conditions thereof **【system > settings > Oss License】**

At least three (3) years from delivery of this product, Panasonic will give to any third party who contacts us at the contact information provided below, for a charge no more than our cost of physically performing source code distribution, a complete machine-readable copy of the corresponding source code covered under GPL V2.0, LGPL V2.1 or the other licenses with the obligation to do so, as well as the respective copyright notice thereof.

Contact Information: osd-cd-request@gg.jp.panasonic.com

**Information on Disposal in other Countries
outside the European Union**



This symbol is only valid in the European Union. If you wish to discard this product, please contact your local authorities or dealer and ask for the correct method of disposal.

Customer's Record

The model number and serial number of this product may be found on its rear panel. You should note this serial number in the space provided below and retain this book, plus your purchase receipt, as a permanent record of your purchase to aid in identification in the event of theft or loss, and for Warranty Service purposes.

Model Number _____

Serial Number _____

Panasonic Entertainment & Communication Co., Ltd.

Diproduksi oleh:

PT. Arisamandiri Pratama - Indonesia

Web Site: <http://www.panasonic.com>

© Panasonic Entertainment & Communication Co., Ltd. 2023

English

4000001N1050001036

Printed in Indonesia