

Panasonic®

Model No.:
TH-55JX850M
TH-65JX850M

Operating Instructions LED TV



For the purpose of recycling to facilitate effective utilization of Resources, please return this product to a nearby authorized collection center, registered dismantler or recycler, or Panasonic service center when disposing of this product.

Thank you for purchasing this Panasonic product.
Please read these instructions carefully before operating this product and retain them for future reference.

The images shown in this manual are for illustrative purposes only.

English

androidtv

Google, Android TV, Google Play, Chromecast built-in, YouTube and other related marks and logos are trademarks of Google LLC.



The Adopted Trademarks HDMI, HDMI High-Definition Multimedia Interface, and the HDMI Logo are trademarks or registered trademarks of HDMI Licensing Administrator, Inc. in the United States and other countries.



For DTS patents, see <http://patents.dts.com>.
Manufactured under license from DTS Licensing Limited. DTS, the Symbol, DTS and the Symbol together, and DTS Studio Sound are registered trademarks or trademarks of DTS, Inc. in the United States and/or other countries.
© DTS, Inc. All Rights Reserved.



Dolby, Dolby Vision, Dolby Atmos, and the double-D symbol are registered trademarks of Dolby Laboratories Licensing Corporation. Manufactured under license from Dolby Laboratories. Confidential unpublished works. Copyright © 2012-2020 Dolby Laboratories. All rights reserved.

Table of Contents

Chapter 1: Introduction

Warning	3
Use Environment	4
Cleaning	4
Hanging the TV Set on the Wall	4
Caution	4
Symbol	6
Precautions for Using Remote Control	6
Installing/Removing Remote's Batteries	6
Standard Accessories	7
Optional Accessories	7
Pedestal Installation.....	8

Chapter 2: Basic Features

TV Terminals	9
TV Controls	10
Remote Control.....	11
Voice Function.....	12
How to Pair Bluetooth Remote Control with the TV	13
Initial Setup	14
Selecting the Input Source	17
Electronic Program Guide.....	18
Time Shift Function	18
Quick Menu Settings	18
Main Menu Settings	18

Chapter 3: Smart Features

Home Page.....	22
Google Assistant.....	22
Google Play.....	23
Chromecast Built-In.....	23
Disclaimer about Using Android	25
Multimedia Player	25

Chapter 4: Technical Information

Maintenance	27
Troubleshooting	27
Specifications	28

Chapter 1: Introduction

⚠ Warning

Handling the mains plug and lead

Insert the mains plug fully into the socket outlet. (If the mains plug is loose, it could generate heat and cause fire.)

Ensure that the mains plug is easily accessible.

Do not touch the mains plug with a wet hand. (This may cause electrical shock.)

Do not use any mains lead other than that provided with this TV. (This may cause fire or electrical shock.)

Do not damage the mains lead. (A damaged lead may cause fire or electrical shock.)

- Do not move the TV with the lead plugged in the socket outlet.
- Do not place a heavy object on the lead or place the lead near a high-temperature object.
- Do not twist the lead, bend it excessively or stretch it.
- Do not pull on the lead. Hold onto the mains plug body when disconnecting the lead.
- Do not use a damaged mains plug or socket outlet.
- Use the TV in moderate climates.

If you find any abnormality, remove the mains plug immediately!



100 - 240V ~ 50 / 60 Hz

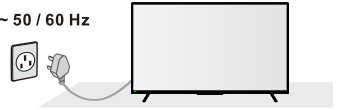

- Mains plug types vary between countries.

Power source

- This TV is designed to operate on
- 100 - 240V ~ 50/60 Hz
- Table-top use / Wall hanging

Do not insert external objects into the TV

- Do not allow any objects to drop into the TV through the air vents. (Fire or electrical shock may result)

Do not use external voltage stabilizer with the TV set

- Inferior quality stabilizer may cause damage to the TV.
- Warranty is not valid if external stabilizer is used.

Do not place the TV on sloped or unstable surfaces, and ensure that the TV does not hang over the edge of the base

- The TV may fall off or tip over.

Do not remove covers and never modify the TV by yourself

- Do not remove the rear cover as live parts are accessible when it is removed. There are no user serviceable parts inside. (High-voltage components may cause serious electrical shock.)
- Have the TV checked, adjusted, or repaired at your local Panasonic dealer.
- Please refer the information on exterior back enclosure for electrical and safety information before installing or operating the apparatus.
- The mains plug is used as disconnect device, the disconnect device shall remain readily operable.

Use only the dedicated pedestals/ mounting equipments

- Use an unapproved pedestal or other fixtures may make the TV unstable, risking injury. Be sure to ask your local Panasonic dealer to perform setup.
- When mounting the TV on a wall or ceiling, be sure to install the product according to the method recommended by the manufacturer. This is a safety feature.
- Only use attachments/accessories specified or provided by the manufacturer (such as the exclusive supply adapter, battery, etc.).

Do not expose to rain or excessive moisture

- To prevent damage which might result in electrical shock or fire, do not expose this TV to rain or excessive moisture. This TV must not be exposed dripping or splashing water and objects filled with liquid, such as vases, must not be placed on top of or above the TV.

Do not expose to direct sunlight and other sources of heat

- Avoid exposing the TV to direct sunlight and other sources of heat.



To prevent the spread of fire, keep candles or other open flames away from this product at all times.

Use Environment

⚠ Warning: Stability Hazard

A television set may fall, causing serious personal injury or death. Many injuries, particularly to children, can be avoided by taking simple precautions such as:

- ALWAYS use cabinets or stands or mounting methods recommended by the manufacturer of the television set.
- ALWAYS use furniture that can safely support the television set.
- ALWAYS ensure the television set is not overhanging the edge of the supporting furniture.
- ALWAYS educate children about the dangers of climbing on furniture to reach the television set or its controls.
- ALWAYS route cords and cables connected to your television so they cannot be tripped over, pulled or grabbed.
- NEVER place a television set in an unstable location.
- NEVER place the television set on tall furniture (for example, cupboards or bookcases) without anchoring both the furniture and the television set to a suitable support.
- NEVER place the television set on cloth or other materials that may be located between the television set and supporting furniture.
- NEVER place items that might tempt children to climb, such as toys and remote controls, on the top of the television or furniture on which the television is placed.

If the existing television set is being retained and relocated, the same considerations as above should be applied.

Cleaning

- Do not spray water or detergent directly on TV screen for cleaning purpose. Leaking liquid substance will cause damage to TV.
- Be careful of cats, rats or other animals that may urinate on the TV (front and rear). It may lead to TV failure.
- Do not use sharp or hard objects (finger nails, knife and etc.) on TV screen. This may cause damage to the screen surface.

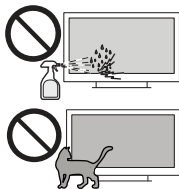

Hanging the TV Set on the Wall

- Check that the wall can support the weight of the TV set and wall mount assembly.
- Follow the mounting instructions provided with the wall mount.
- The TV set must be installed on a vertical wall.
- Make sure to use only screws suitable for the material of the wall.
- Make sure that the TV set cables are placed so that there is not danger of tripping over them.

All other safety instructions about our TV sets are also applicable here.

Warning: This operation requires two people.

To ensure a safe installation, observe the following safety.

⚠ Caution

1. Read these instructions---All operating instructions must be read and understood before the product is operated.

2. Keep these instructions---These safety and operating instructions must be kept in a safe place for future reference.

3. Read all warnings---All warnings on the product and in the instructions must be observed closely.

4. Follow all instructions---All operating instructions must be followed.

5. Attachments---Only use attachments/ accessories specified by the manufacturer. Do not use attachments not recommended by the manufacturer. Use of improper attachments can result in accidents.

6. Power source---This product is intended to be supplied by a listed power supply indicated on the marking label. If you are not sure of the type of power supply to your home, consult your product dealer or local power company. For added protection for this product during a lightning storm, or when it is left unattended and unused for long periods of time, unplug it from the wall outlet and disconnect the cable system.

Do not defeat the safety purpose of the polarized or grounding plug. A polarized plug has two blades with one wider than the other. A grounding plug has two blades and a third grounding prong. The wide blade or the third prong is provided for your safety. If the provided plug does not fit into your outlet, consult an electrician for replacement of the obsolete outlet.

7. Power cord protection---Protect the power cord from being walked on or pinched particularly at plugs, convenience receptacles, and the point where they exit from the apparatus.

8. Overloading---Do not overload wall outlets, extension cords, or convenience receptacles on other equipment as this can result in a risk of fire or electric shock.

9. Servicing---Refer all servicing to qualified service personnel. Servicing is required when the apparatus has been damaged in any way, such as power-supply cord or plug is damaged, liquid has been spilled or objects have fallen into the apparatus, the apparatus has been exposed to rain or moisture, does not operate normally, or has been dropped.

10. Damage requiring service---If any of the following conditions occurs, unplug the power cord from the AC outlet, and request a qualified service person to perform repairs.

- a. When the power cord or plug is damaged.
- b. When a liquid is spilled on the product or when objects have fallen into the product.

- c. When the product has been exposed to rain or water.
- d. When the product does not operate properly as described in the operating instructions.

Do not touch the controls other than those described in the operating instructions. Improper adjustment of controls not described in the instructions can cause damage, which often requires extensive adjustment work by a qualified technician.

- e. If the product has been dropped or the cabinet has been damaged in any way.
- f. When the product displays an abnormal condition or exhibits a distinct change in performance. Any noticeable abnormality in the product indicates that the product needs servicing.

11. Replacement parts---In case the product needs replacement parts, make sure that the service person uses replacement parts specified by the manufacturer, or those with the same characteristics and performance as the original parts. Use of unauthorized parts can result in fire, electric shock and/or other danger.

12. Safety checks---Upon completion of service or repair work, request the service technician to perform safety checks to ensure that the product is in proper operating condition.

13. Stand---Use only with the cart, stand, tripod, bracket, or table specified by the manufacturer, or sold with the apparatus. Do not place the product on an unstable trolley, stand, tripod or table. Placing the product on an unstable base can cause the product to fall, resulting in serious personal injuries as well as damage to the product. When mounting the product on a wall, be sure to follow the manufacturer's instructions. Use only the mounting hardware recommended by the manufacturer.



14. Careful move---When a cart is used, use caution when moving the cart/apparatus combination to avoid injury from tip-over. Sudden stops, excessive force and uneven floor surfaces can cause the product to fall from the trolley. Never attempt to move the TV unless the AC power cord has been disconnected.

15. Lightning---Unplug this apparatus during lightning storms or when unused for long periods of time. For added protection for this television equipment during a lightning storm, or when it is left unattended and unused for long periods of time, unplug it from the wall outlet and disconnect the antenna. This will prevent damage to the equipment due to lightning and power-line surges.

16. Panel protection---The display panel used in this product is made of glass. Therefore, it can break when the product is dropped or impacted upon by other objects. Be careful not to be injured by broken glass pieces in case the display panel breaks.

17. Pixel defect---The display panel is a very high technology product, giving you finely detailed pictures. Occasionally, a few non-active pixels may appear on the screen as a fixed point of blue, green or red. Please note that this does not affect the performance of your product.

18. Do not block the rear air vents

- Adequate ventilation is essential to prevent failure of electronic components.
- Ventilation should not be impeded by covering the ventilation openings with items such as newspapers, table cloths and curtains.
- We recommended that a gap of at least 10 cm is left all around this TV even when placed inside a cabinet or between shelves.
- When using the pedestal, keep the space between the bottom of the TV and the surface where the TV is set.
- If pedestal is not used, ensure the vents is the bottom of the TV are not blocked.
- Do not install this equipment in a confined or building-in space such as a book case or similar unit, and remain a well ventilation conditions at open site.

Minimum distance

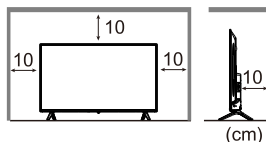



Note: The picture is only for reference.

19. Do not ingest the battery, Chemical Burn Hazard---Keep new and used batteries away from children. If the battery compartment does not close securely, stop using the product and keep it away from children. If you think batteries might have been swallowed or placed inside any part of the body, seek immediate medical attention.

- 20. Listening**— Listening to music at high volume levels and for extended durations can damage one’s hearing. In order to reduce the risk of damage to hearing, one should lower the volume to a safe, comfortable level, and reduce the amount of time listening at high levels.

Symbol

- For the terminals marked with symbol of “⚡” may be of sufficient magnitude to constitute a risk of electric shock. The external wiring connected to the terminals requires installation by an instructed person or the used of ready-made leads or cords.
- If the product has the symbol  in its rating label and the power cord has two pins, it means that the equipment is a Class II or double insulated electrical appliance. It has been designed in such a way that it does not require a safety connection to electrical earth.
- The following information are recommended to be included where applicable:
 - ~ Refers to alternating current(AC).
 - Refers to direct current(DC).
 -  Refers to Class II equipment.
 -  Refers to stand-by.
 - | Refers to power ON.
 - ⚡ Refers to dangerous voltage.



- This lightning flash with arrowhead symbol within an equilateral triangle is intended to alert the user to the presence of non-insulated “dangerous voltage” within the product’s enclosure that may be of sufficient magnitude to constitute a risk of electric shock.
- To reduce the risk of electric shock. Do not remove cover (or back). No user serviceable parts inside. Refer to qualified service personnel.
- The exclamation point within an equilateral triangle is intended to alert the user to the presence of important operating and maintenance instructions in the literature accompanying the appliance.

Precautions for Using Remote Control

- Use the remote control by pointing it towards the remote sensor. The items between the remote control and the remote sensor will interfere the normal operation.
- Do not make remote control vibrate violently. Also, do not splash liquid on the remote control, also do not put the remote control in high humidity place.
- Do not place remote control under direct sunlight which will cause deformation of the unit by heat.
- When the remote sensor is under direct sunlight or strong lighting, the remote control will do not work. If so please change the lighting or TV’s position, or operate the remote control closer to the remote sensor.

Installing/Removing Remote’s Batteries

Place two AAA size batteries in the remote control’s battery compartment, making sure to match the polarity markings inside the compartment.

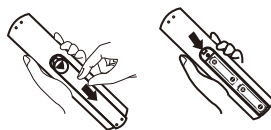

Note: The picture is only for reference.

Caution

- Incorrect installation may cause battery leakage and corrosion, resulting in damage to the remote control.
- Do not mix old and new batteries.
- Replace only with same or equivalent type. Do not mix different battery types (such as alkaline and manganese batteries) .
- Do not use rechargeable (Ni-Cd) batteries.
- Do not burn or break up batteries.
- Do not expose batteries to excessive heat such as sunshine, fire or the like.
- Make sure you dispose of batteries correctly.
- Ensure batteries are replaced correctly with the same or equivalent type, there is danger of explosion and fire if battery is reversed or incorrectly replaced.
- Do not disassemble or modify the remote control.

Standard Accessories

Remote Control



Pedestal (2)



Screws (4)



Batteries (2) (AAA size)



Operating Instructions



AC Power Cord



AV Converting Cable

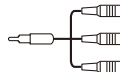

Note:

- 1) The pictures are only for reference.
- 2) Accessories may not be placed all together. Take care not to throw them away unintentionally.
- 3) This product contains possibly dangerous parts (such as plastic bags), that can be breathed in or swallowed by young children accidentally. Keep these parts out of reach of young children.

Optional Accessories

Please contact your local Panasonic dealer to purchase the recommended optional accessories. For additional details, please read the manual of optional accessories.

Wall-hanging bracket

Please contact your local Panasonic dealer to purchase the recommended wall-hanging bracket.

Note: The graphics are only for reference.

• Screw Specifications

Screw Spec.	55"		65"	
	Top	Down	Top	Down
E "Diameter" (mm)	M6	M6	M6	M6
D "Depth" (mm)	Max.	26	26	30
	Min.	22	22	20
Quantity	2	2	2	2

• VESA

Size	55"	65"
a (mm)	200	400
b (mm)	200	200

Warning

- Failure to use a Panasonic bracket or choosing to mount the unit yourself will be done at the risk of the consumer. Always be sure to ask a qualified technician to carry out set up. Incorrect fitting may cause equipment to fall, resulting in injury and product damage. Any damage resulting from not having a professional installer mount your unit will void your warranty.
- When any optional accessories or wall hanging brackets are used, always ensure that the instructions provided are followed fully.
- Do not mount the unit directly below ceiling lights (such as spotlights or halogen lights) which typically give off high heat. Doing so may warp or damage plastic cabinet parts.
- Take care when fixing wall brackets to the wall. Wall mounted equipment shall not be grounded by metal within the wall. Always ensure that there are no electrical cables or pipes in the wall before hanging bracket.
- To prevent fall and injury, remove the TV from its fixed wall position when it is no longer in use.
- For the TV sets with terminals facing towards the wall, in order to connect external devices, a 30mm-high plastic spacer is used together with each screw to fix the wall mount.

Pedestal Installation

Warning

Do not disassemble or modify the pedestal.

- Otherwise the TV may fall over and become damaged, and personal injury may result.

Caution

Do not use any pedestal other than the one provided with this TV.

- Otherwise the TV may fall over and become damaged, and personal injury may result.

Do not use the pedestal if it becomes warped or physically damaged.

- If you use the pedestal while it is physically damaged, personal injury may result. Contact your local Panasonic dealer immediately.

During set-up, make sure that all screws are securely tightened.

- If insufficient care is taken to ensure screws are properly tightened during assembly, the pedestal will not be strong enough to support the TV, and it might fall over and become damaged, and personal injury may result.

Ensure that the TV does not fall over.

- If the TV is knocked or children climb onto the pedestal with the TV installed, the TV may fall over and personal injury may result.

Two or more people are required to install and remove the TV.

- If two or more people are not present, the TV may be dropped, and personal injury may result.

When removing the pedestal from the TV, do not remove the pedestal by the methods other than the specified procedure.

- Otherwise the TV and / or pedestal may fall over and become damaged, and personal injury may result.

Appearance of the product in illustrations may differ from your actual product, and is for reference purposes only.

Removing the pedestal from the TV

Be sure to remove the pedestal in the following way when using the wall-hanging bracket or repacking the TV.

- 1 Remove the assembly screws from the TV.
- 2 Remove the pedestal from the TV.

Note: The pictures are only for reference.

1. Please take out the accessory bag from the package and check if all bellow parts exist without missing, if not, please contact your local dealer.

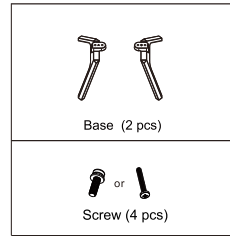

2. Take out the TV and carefully put it (screen downward) on a stable and flat table with a soft cloth or cushion on it.

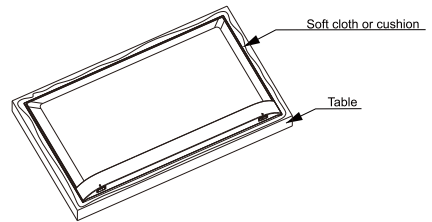

3. Connect the TV and base by putting and fastening matched screws into the holes.

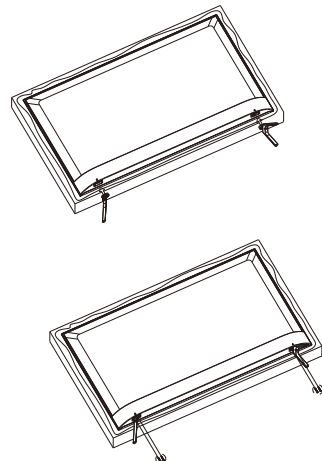

Chapter 2: Basic Features

TV Terminals

Note:

- 1) The pictures are only for reference.
- 2) The positions of terminals may vary by different models.

Back View

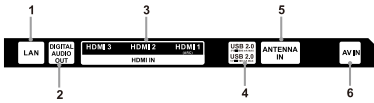
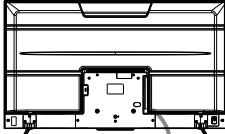

1. LAN

Wired network port.



2. DIGITAL AUDIO OUT

connect an optical cable to output the TV's digital audio signal to a compatible audio receiver.

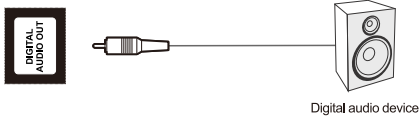

3. HDMI IN

Receive HDMI input signal from the connected HDMI device.

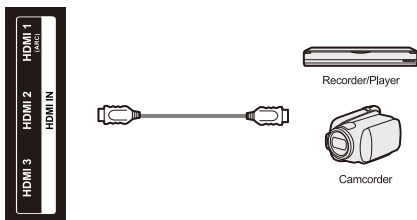

Note:

- 1) If the external device has a DVI output only, use a DVI to HDMI adapter cable to connect to the HDMI terminal.

2) HDMI1 supports ARC(Audio Return Channel) function, and you can connect ARC-enabled device with the TV by HDMI1 terminal.

4. USB

Connect USB devices to the TV.



Note: Never remove the USB device or turn off the TV while using the USB device.

5. ANTENNA IN

Connect a coaxial cable to receive signal from the antenna or cable.

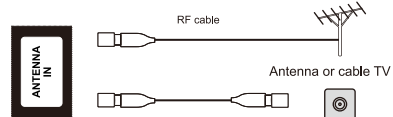

Note:

- 1) Do not place the RF cable under the TV.
- 2) To obtain the optimum quality of picture and sound, an aerial, the correct cable (75Ω coaxial) and the correct terminal are required.
- 3) If a community antenna system is used, you may require the correct connection cable and plug between the wall aerial socket and the TV.
- 4) Your local Television Service Center or dealer may be able to assist you in obtaining the correct aerial system for your particular area and the accessories required.
- 5) Any matters regarding aerial installation, upgrading of existing systems or accessories required, and the costs incurred, are the responsibility of you, the customer.

6. AV IN

Receive audio and video signal from signal source such as DVD.

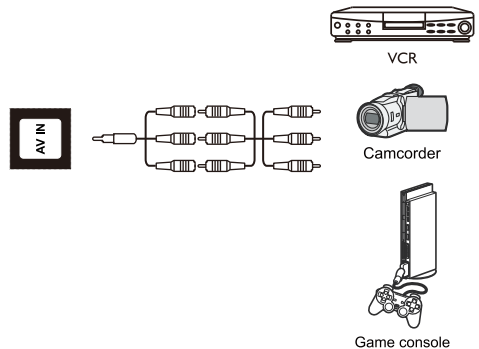

TV Controls

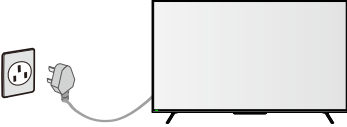

■ Power Connection



Note: The picture is only for reference.

Connect the power cord to the TV and the power outlet (100-240V ~ 50/60Hz).

■ Turn on or turn off the TV

1. Connect the power cord to the power outlet and the TV.
2. In standby mode, press **POWER**  button to turn on the TV.
3. In working status, press **POWER**  button to turn the TV to standby mode.
4. Disconnect the power cord to power off the TV completely.

■ Power Indicator

Front View

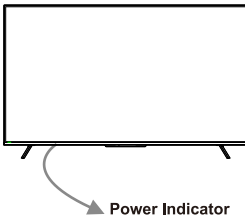

Note: The picture is only for reference.

- **Lit in Red:** Standby mode.
- **Lit in Green:** Working status.
- **Unlit:** Power off.

■ TV Control Button

Back View

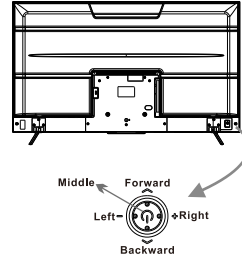

Note: The picture is only for reference.

Press Middle:

1. In standby mode, press it to turn on the TV.
2. In working status,
 - Without the source list, short press it to access the source list.
 - With the source list, short press it to enter the selected source.
 - Long press it to exit the source list or turn the TV to standby mode.

Push Left/Right:

Adjust the TV sound volume.

Push Backward/Forward:

Switch channels, or select the input source in source list.

Remote Control

Note:

- 1). The picture is only for reference.
- 2). The image, buttons or functions of remote control may vary depending on the region, model, app or source.
- 3). Some DTV-related buttons may not be applicable due to non-availability of DTV signal in some areas.

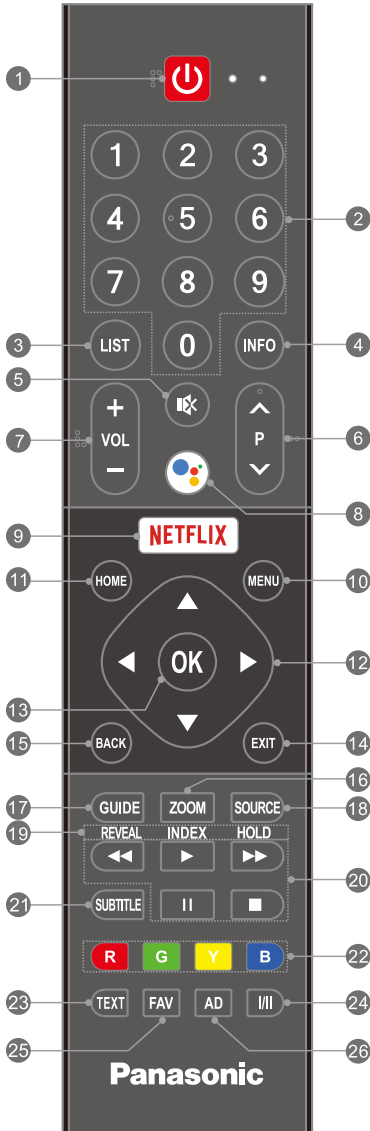

- POWER** (): Turn the TV on or to standby mode.
- Number Buttons (0-9)**: Choose the channel directly.
- LIST**: Access the channel list.
- INFO**: Access the INFO interface.
- MUTE** (): Mute or restore the sound.
- Program Up/Down (P +/-)**
Change to next or previous program.
- Volume Up/Down (VOL +/-)**
Increase or decrease the sound volume.
- MIC** (): Start using the near field voice function.
- NETFLIX**: Access the application of Netflix.
- MENU**: Access the main menu.
- HOME**: Enter the home page.
- UP/DOWN/LEFT/RIGHT (/ / /)**
Navigate the menu to select what you want.
- OK**: Confirm or enter the selected content, or access the list of "Quick Button".
- EXIT**: Exit the current operation.
- BACK**: Back to the upper-level menu.
- ZOOM**: Select the aspect ratio.
- GUIDE**: Access the EPG interface.
- SOURCE**: Select the input source.
- 19 & 23. Teletext Buttons**
 - **TEXT**: Enter or exit the teletext menu.
 - **REVEAL**: Display the concealed information.
 - **INDEX**: Display the index page.
 - **HOLD**: Hold the teletext page on screen without updates or changes.
- 20. USB Play Control Buttons**
 - **PLAY** (): Start the playback.
 - **PAUSE** (): Pause the playback, or enable Time-shift function in DTV mode.
 - **Stop** (): Stop the playback.
 - **Fast Backward** (): Fast backward the playback.
 - **Fast Forward** (): Fast forward the playback.
- SUBTITLE**: Open or close the subtitle.
- 22. Color Buttons (RED/GREEN/YELLOW/BLUE)**
Execute the prompt function in specific mode.
- 24. I/II**: Select Audio language depending on the broadcasting program.
- 25. FAV**: Access the list of favorite programs.
- 26. AD**: Turn on or turn off the function of audio description.

Voice Function

■ Far Field Voice

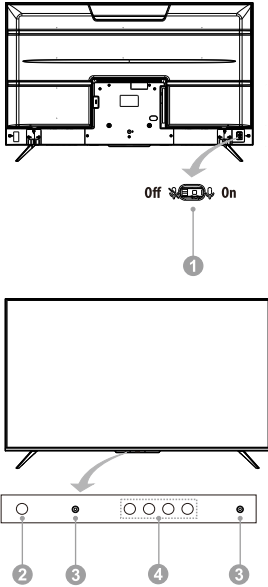

1. Switch of Far Field Microphones

Turn on or turn off the microphones of far field voice function. Only after turning on the far field microphones, successfully connecting your TV to the network and signing in to your Google account, you can start to use the far field voice function by saying the hotword: "Ok Google" or "Hey Google".

2. Power Indicator

Indicate the status of the TV power.

- * Lit in green: working mode.
- * Lit in red: standby mode.
- * Unlit: power off.

3. Far Field Microphone

Microphones of far field voice function. It is best to keep yourself within 3 meters away from the far field microphones while using the far field voice function.

4. Far Field Indicator

Indicate the status of far field microphones and far field voice function.

- * Lit in white: far field microphones are turned on, and far field voice function is being used.
- * Unlit: far field microphones are turned on, and far field voice function is not being used.
- * Lit in orange: far field microphones are turned off.

■ Near Field Voice

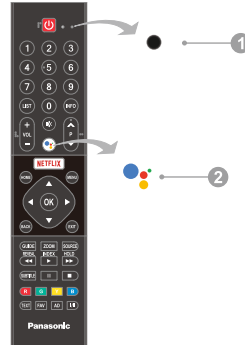

1. Near Field Microphone

Microphone of near field voice function. It is best to keep your mouth within 5 centimeters away from the near field microphone while using the near field voice function.

2. Mic Button of Near Field Voice Function

Press to start using the near field voice function. Only after successfully connecting your TV to the network, pairing the Bluetooth remote control with your TV and signing in to your Google account, you can press mic button to start using the near field voice function.

How to Pair Bluetooth Remote Control with the TV

Note:

- 1) The pictures are only for references.
- 2) This is a Bluetooth remote control. Before using it, please pair it with the TV.
- 3) If you wait for more than 2 minutes and it can't pair, please repeat the following steps for pairing again.

When you finish the "Initial Setup", your Bluetooth remote control should have been paired successfully with the TV. Please operate as Step 1~3 to check it.

Step 1: Press **HOME** button to enter the home page.

Step 2: Click "Settings" on the home page.

Step 3: Enter "Remote & Accessories" in "General Settings". Please check if your Bluetooth remote control, named "TV BLE Remote", has been connected.

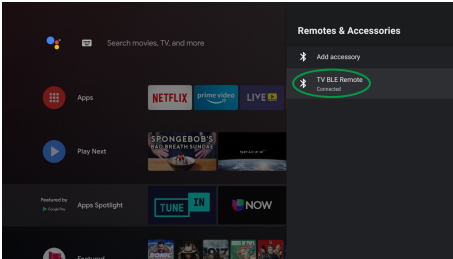

If it is not connected successfully in initial setup, you will find the searching interface after entering "Remotes & Accessories". Please operate as Step 4~8 to pair it manually by yourself.

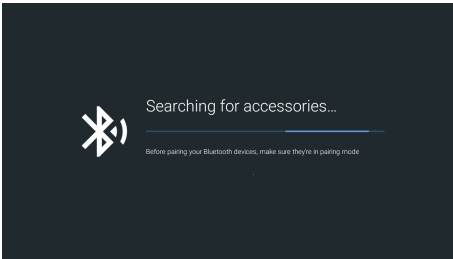

Step 4: Press **HOME** and **◀** button together for a while until there shows the name of your Bluetooth remote control on the TV searching interface. The LED of remote control turns green and starts blinking continuously.

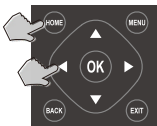

Step 5: Check and select the name, and the default name is "TV BLE Remote".

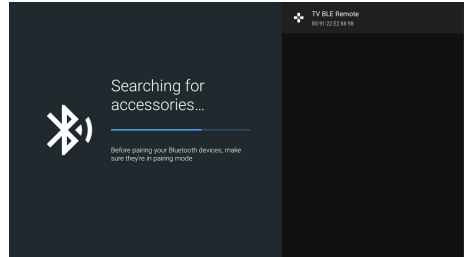

Step 6: Press **OK** button to start pairing the Bluetooth remote control. The screen will display "Pairing..."

Step 7: Then the screen will display "Connecting..."

Step 8: The screen will display "Paired" and green LED will stop blinking temporarily if the remote control is paired successfully. It will turn green and blink once each time when you press any button of the remote control.

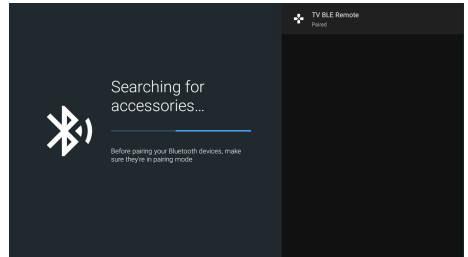

•The LED status of remote control in Bluetooth and infrared modes.

Continuous blinking of green LED	In Bluetooth pairing mode, the LED of remote control turns green and keeps blinking continuously.
One blinking of green LED	In Bluetooth using status after paired successfully, the LED of remote control turns green and blinks once each time when you press any button.
One blinking of red LED	In infrared using status, the LED of remote control turns red and blinks once each time when you press any button.

Initial Setup

When you turn on the TV for the first time, there will show a wizard to guide you to finish the following initial settings:

Step 1: Connect the Bluetooth remote control. If you haven't a Bluetooth remote control, please just skip it.

ⓘ Please hold down the HOME and LEFT button at the same time, and then press the MIC button to pair.

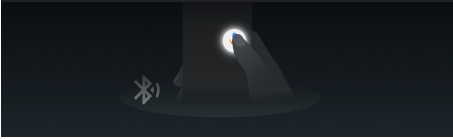

Step 2: Select the menu language as you need.

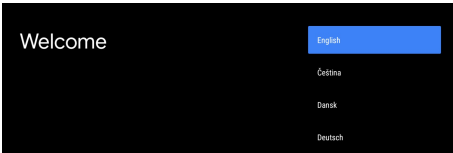

Step 3: Select whether or not to use an Android phone to setup the TV.



Note: If you don't want to use your Android phone to setup the TV, you can skip directly to Step 4. If you want to use your Android phone to setup the TV, please operate as the following instructions.

< Instructions to Setup the TV with Your Android Phone >

- Turn on the Bluetooth functions of your Android phone, then find and open "Google" application on your phone.

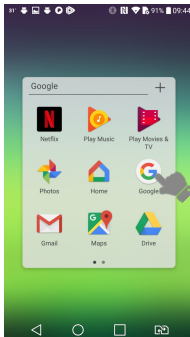

- Click "🗣️" icon, then say "Ok Google, setup my device".

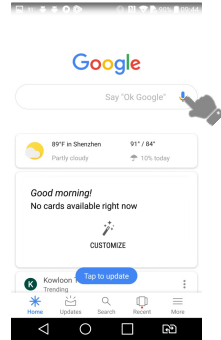

- When there shows "Getting started", please click "Next" to search for devices.

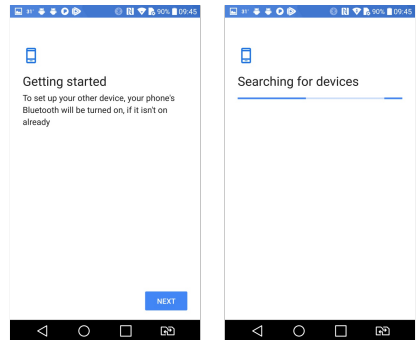

- Select the name of your TV, which is same as that shown on the TV screen. TV name may vary depending on the the region or model.

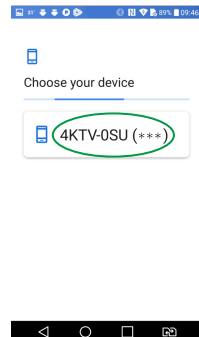

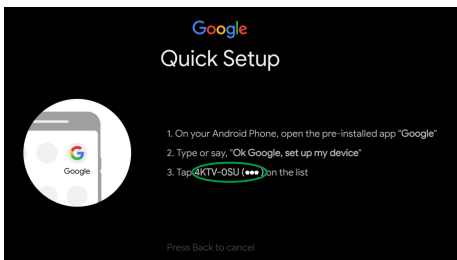

- Verify to make sure that the code shown on your phone is same as that shown on the TV screen. Then click "Next" to connect the TV with your phone.

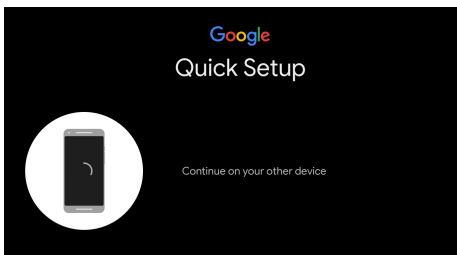
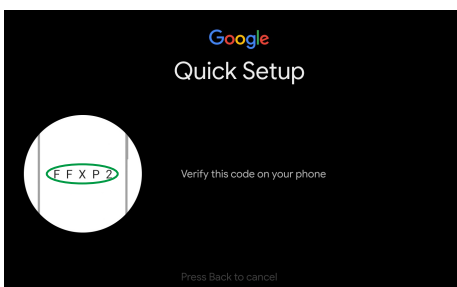
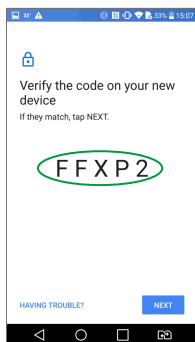

- Connect your phone to the selected wireless network, then choose your Google account.

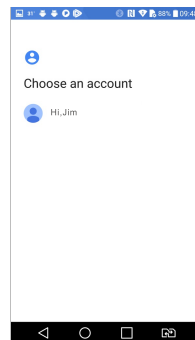
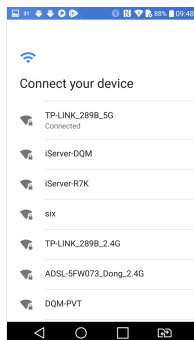

- Copy your Google account to the TV.

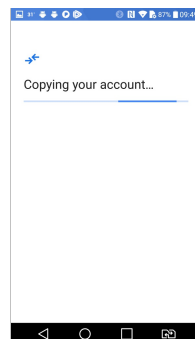
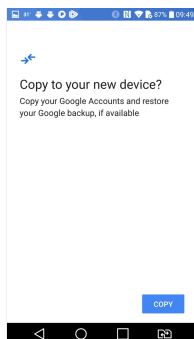

- Input your password and finish setting up the TV with your Android phone.

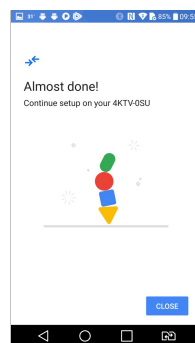
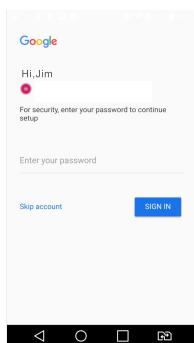

Step 4: Select whether or not to connect your TV set to the wireless network. This will not display if you have connected this TV to the wired network.

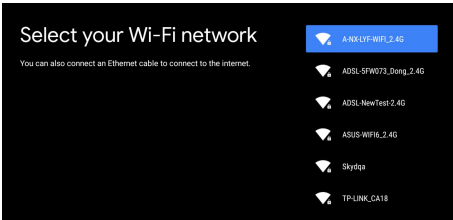

Note: If you have connected the TV to the wireless network, it will check for updates like Google service updates and so on. Then please select whether or not to sign in to your Google account.

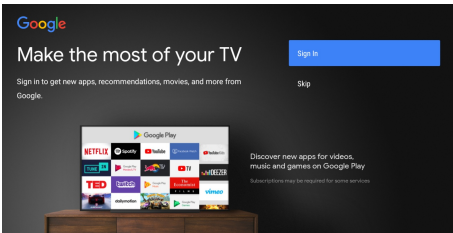

Step 5: Read to accept the Google terms of service and privacy policy.

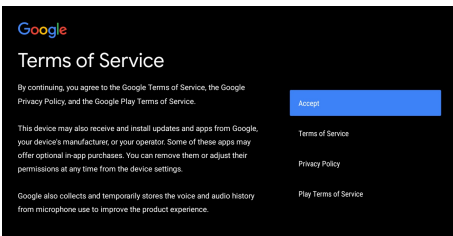

Step 6: Select whether or not to let Google or third party to use your TV location.

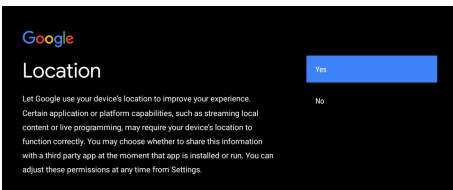

Step 7: Select whether or not to allow Google to help improve your Android TV.

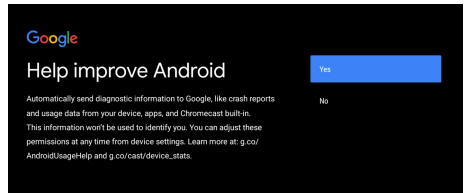

Step 8: Introduction on main functions of your Android TV.

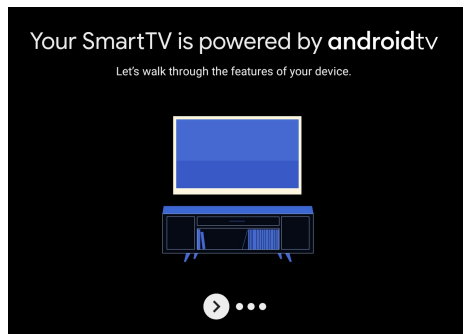

Step 9: Select and install the recommended applications from Google. This step may not be available depending on Google service. Applications shown here vary by different models or regions.

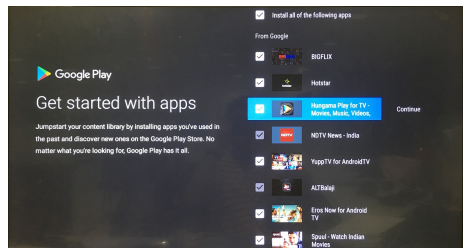

Step 10: Read the end user license agreement.

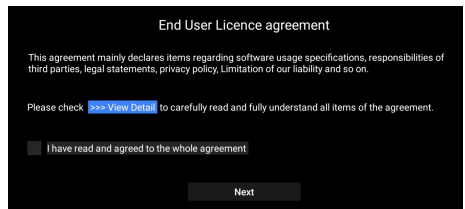

Step 11: Choose the TV usage environment between “Home” and “Shop”.

Note: “Home” mode is recommended for home viewing, while “Shop” mode is used to demonstrate the TV in a shop and the like. It will consume more energy in “Shop” mode.

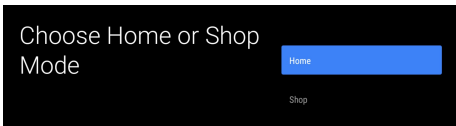

Step 12: Select your country.

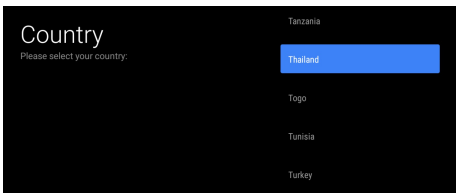

Step 13: Turn on or turn off the LCN switch (Logical Channel Number).

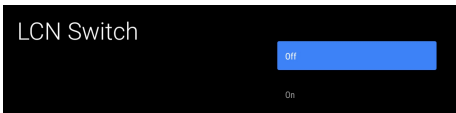

Step 14: Input your local postal code. It is only available for Indonesia.



Step 15: Select the country region. It is only available for Australia.

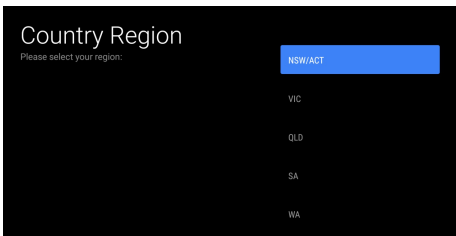

Step 16: Select the TV source.

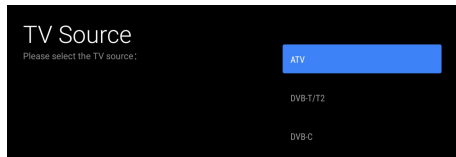

Step 17: Select the program type.

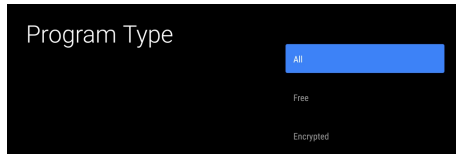

Step 18: Select whether or not to start “Channel Scan”.

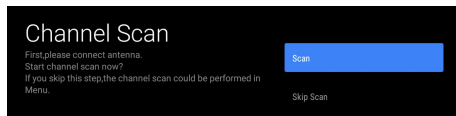

Note:

- 1) The pictures are only for references, and please refer to actual screens of your Android TV or phone for clear images and correct contents.
- 2) Initial settings may change without notice, which depends on Google requirements. You need to finish all initial settings according to what is indicated on the screen.
- 3) If you want to restart the initial setup after the first time, please select <HOME → Settings → General Settings → Device Preferences → Reset>.

Selecting the Input Source

1. Press **SOURCE** button to access the list of input sources.
2. Press **▲/▼** button to select the desired input source.
3. Press **OK** button to access the selected input source.

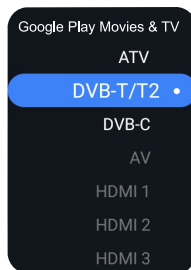

Note:

- 1) The picture is only for reference.
- 2) The source of **Google Play Movies & TV** will be available only after you update the TV system, connect the TV to the network, and login to your Google account.

Electronic Program Guide

Electronic Program Guide is supplied by the program providers and offers information about the programs to be broadcast. You can access it in DTV mode by pressing **GUIDE** button on the remote control.

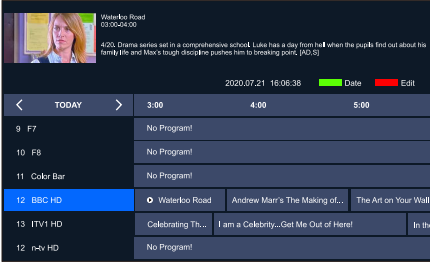

Note: The picture is only for reference.

- Press **RED** button to edit the selected program.
Remind: Setup a watching appointment to remind you of viewing the selected program.
Schedule: Show the list of watching appointments.
- Press **GREEN** button to skip to the position where you can change the date by pressing **◀/▶** button.

Time Shift Function

Time-shift is used to record a DTV program when your viewing is interrupted or delayed. Press **II** button to pause playing the DTV program and start to record the program. Press **▶** button to continue playing the program from when you paused. Press **■** button to call out a prompt reminder, asking you whether or not to stop the time-shift function.

Note:

- 1) Before time-shift, you'd better format your **USB** device to ensure there is enough space for time-shift recording.
- 2) The recorded program of time-shift will be cleared automatically after playing the program or stopping time-shift function.
- 3) If time-shift recording lasts too long, and there is no more space for recording new program, the TV will start to play the program automatically from the recording beginning to release the space of program which has been played for new program recording.
- 4) If you want to change the settings for Time Shift function, please select **<MENU → More → TV Setting → Setup → TimeShift Setting>**.

Quick Menu Settings

- Step 1:** Press **MENU** button to enter quick menu settings.
- Step 2:** Press **▲/▼** button to select a submenu: **Picture Mode, Sound Mode, Sleep Timer, Source** or **More**.
- Step 3:** Press **OK** button to enter the selected submenu.
- Step 4:** Press **▲/▼** or **◀/▶** or **OK** button to adjust or enter the submenu.
- Step 5:** Press **EXIT** button to exit quick menu settings.

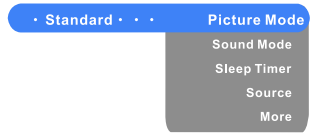

- **Picture Mode:** Select the picture mode.
- **Sound Mode:** Select the sound mode.
- **Sleep Timer:** Setup the sleep timer in minute to turn off the TV automatically.
- **Source:** Select the input source.
- **More:** Access main menu settings.

Note:

- 1) The pictures is only for reference.
- 2) Quick menu settings may vary depending on the input sources.

Main Menu Settings

- Step 1:** In quick menu settings, select "More" to enter the main menu settings.
- Step 2:** Press **▲/▼/◀/▶** and **OK** buttons to select and adjust an item.
- Step 3:** Press **BACK** button to back to the upper-level menu.
- Step 4:** Press **EXIT** button to exit main menu settings.

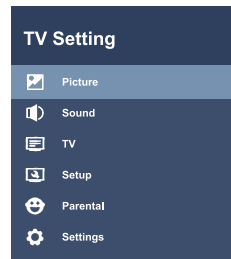

Note:

- 1) The pictures are only for references.
- 2) Some settings may vary depending on the region, model or input source.

- **Picture:** Adjust the settings related to the picture quality.

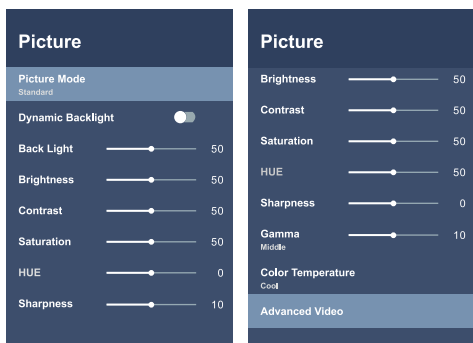

Picture Mode	Select the picture mode. Choices are Vivid, Standard, Sport, User, Movie and so on, which may vary by different input sources.
Dynamic Backlight	Turn on to automatically adjust the screen backlight depending on the input source.
Back Light	Adjust the backlight of the screen.
Brightness	Adjust the lightness of the picture.
Contrast	Adjust the difference between light and dark areas of the picture.
Saturation	Adjust the colorfulness of the color relative to its own brightness.
HUE	Adjust the color tint of the picture.
Sharpness	Adjust the edge of the picture.
Gamma	Adjust the light intensity of original image. Choices are Dark, Middle and Bright.
Color Temperature	Adjust the overall color tone of the picture.
Advanced Video	(May vary depending on the region or model) * Remove the noise from the picture signal. * Adjust the luma of the picture automatically depending on the input signal. * Control local contrast. * Reduce the noise created while compressing or converting the MPEG signal. * Suppress the image jitter to achieve a stable and fluent play of the dynamic picture.

- **Sound:** Adjust the settings related to the sound effect.

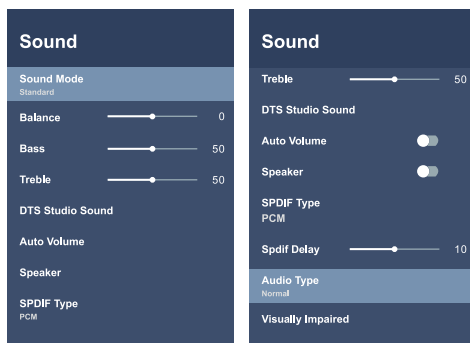

Sound Mode	Select the sound mode. Choices are Standard, Music, Sport, Movie.
Balance	Control the sound balance between left and right speakers.
Bass	Adjust the low frequency of the sound.
Treble	Adjust the high frequency of the sound.
DTS Studio Sound	Turn on or turn off the sound system of DTS Studio Sound.
Auto Volume	Turn on to adjust the sound volume automatically depending on the input signal.
Speaker	Turn on or turn off the TV speaker.
SPDIF Type	Select the type of digital audio output. Choices are Off, Auto, Dolby Digital, PCM and PassThrough.
Spdif Delay	Select the delay value of digital audio output.
Audio Type	Select the type of audio output. Choices are Normal and Visually Impaired.
Visually Impaired	Adjust Speaker and Volume to help the visually-impaired viewers understand and enjoy the program. It is available only after "Visually Impaired" has been selected in "Audio Type".

- **TV:** (Only for TV mode) Search for channels automatically or manually.

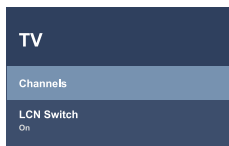

Channels	Search for channels automatically or manually.
LCN Switch	Turn on to get the channel number automatically from the program. It is only available for DTV mode.
HBBTV	Turn on or turn off HBBTV function. It is only available for some countries.

Teletext	* Select the digital teletext language. * Select the decoding page language.
HDMI 2.0 Setting	Select HDMI signal format. Choices are HDMI 1.4 and HDMI 2.0.
Postal Code	Input your local postal code. It is only available for Indonesia.
End User Licence Agreement	Read the end user license agreement.
TimeShift Setting	Setup for the best usage of Timeshift function.
Reset Default	Reset user settings to the factory default values.

- **Setup:** Adjust settings related to the TV, channel or program.
- **Parental:** Setup the lock system.

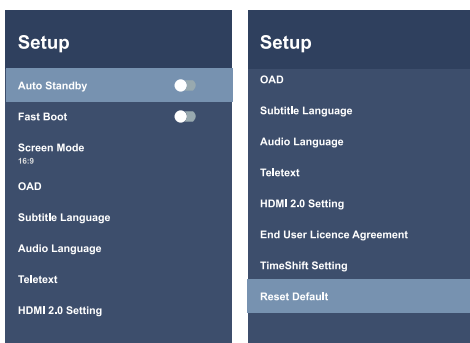

Auto Standby	Open it to turn off the TV automatically when there are signals but no operations for 4 hours.
Fast Boot	Turn on or turn off the function of fast boot. If you turn on it, and press POWER button to close the TV, then the TV will close, but the system still runs continuously. In such case, it will consume more energy, but it could take short time to turn on the TV again.
Screen Mode	Select the desired screen mode. Choices are Auto, 16:9, 4:3, Panorama, Zoom and P2P, which vary by different input sources. It is available only after you have searched TV channels.
OAD	Turn on or turn off the function of OAD manual download. It is only available for some countries.
Subtitle Language	* Select the digital subtitle languages. * Select the subtitle type. "Hearing Impaired" is used to help the hearing-impaired viewers understand and enjoy the program.
Audio Language	Select the audio languages.

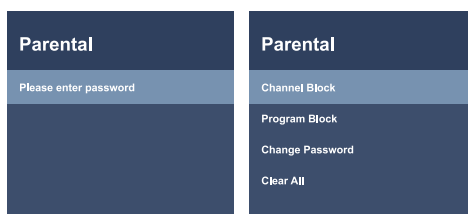

Please enter password	Password is needed for entering the lock system. The initial password is "0000".
Channel Block	Restrict unauthorized access to specific channel based on the channel information. It is only available for TV mode.
Program Block	Restrict unauthorized access to specific program based on the age rating.
Change Password	Change the password of lock system. If you forget your password, you can use the super one "8899" to enter the lock system.
Clear All	Clear all user settings in lock system.

- **Settings:** Adjust the settings related to your Android TV system.

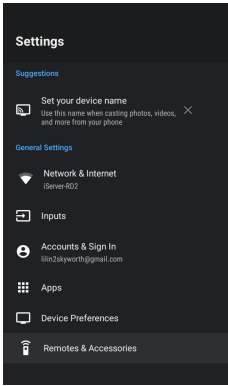

Suggestions	Show the recommended or unfinished settings for the best usage of your TV.
Network & Internet	<ul style="list-style-type: none"> * Connect the TV to the wireless or wired network. * Adjust settings related to the network configuration. * Setup WOW/WOL function to turn on the TV from standby mode by your mobile device through network connection.
Inputs	<ul style="list-style-type: none"> * Setup the input sources. * Setup to control the connected HDMI devices.
Accounts & Sign in	Sign in to your Google Account for new apps, recommendations, movies and more from Google.
Apps	<ul style="list-style-type: none"> * Show the list of recently-opened, installed or system apps. * Setup specific app permissions.
Device Preferences	<ul style="list-style-type: none"> * Show basic device information. * Adjust settings related to the system and features of your Android TV device. * Setup the home page channels and application restrictions. * Restart the initial setup. ...
Remotes & Accessories	<p>Search and connect the Bluetooth remote control or other Bluetooth devices.</p> <p>Note: Before Bluetooth searching, please make sure you have turned external Bluetooth devices in the pairing mode. For the remote control, you can press ◀ and HOME buttons together to open its pairing mode. For other Bluetooth devices, please read their own instruction manuals for opening the pairing mode.</p>

Chapter 3: Smart Features

Home Page

Please press **HOME** button to enter the home page to enjoy the following functions.

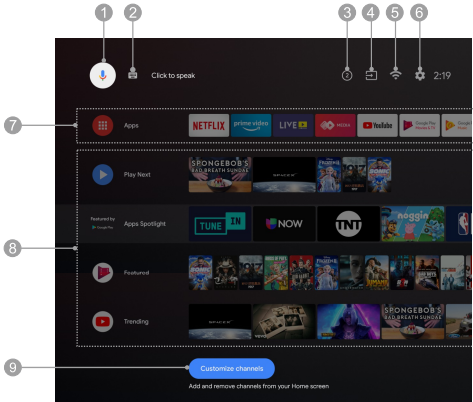

Note: The picture is only for reference.

- 1. Google Assistant:** Click to interact with Google Assistant of the TV.
- 2. Text Searching:** Click to start the searching by typing the text.
- 3. Notifications:** Remind you of system-critical information, such as low disk space, Google sign in or account errors, network connectivity issues, etc.
- 4. Inputs:** Select the input source.
- 5. Network Status:** Show the status of TV network connection.
- 6. Settings:** Access the main menu settings.
- 7. Apps:** Show the list of favorite applications, or access the application center.
- 8. Favorite Channels:** Show the content list of customized channels, which is selected and managed at "Customize Channels". Empty channels will not be shown.
- 9. Customize Channels:** Add or remove the desired channel onto or from the home page.

Note:

- 1) The functions or contents of "Home Page" may vary by different countries or models.
- 2) Before using network functions in home page like network applications and so on, please connect the TV to the network firstly.
- 3) Icon copyrights are owned by the application providers.

Google Assistant

■ Google Assistant is available on your Android TV as your virtual personal helper. Press **MIC** button on your remote control to start and enjoy it. It is so wonderful that you will love it instantly! With Google Assistant, you can get what you want easily and quickly by using the power of your voice.

There is no complicated or boring text typing, and what you need to do is just speaking to your TV.

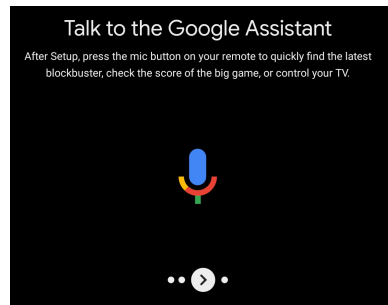

- If you want to know the detailed functions of Google Assistant, please ask Google Assistant "What can you do", then there will show the list with kinds of functions on the screen to tell you what Google Assistant can do for you.

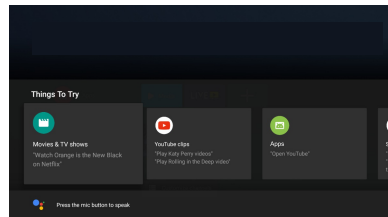

- Before using Google Assistant, please make sure that you have connected your TV to the network, and that you have paired your Bluetooth remote control with the TV successfully, and also that you have signed in to your Google Account.

Note:

- 1) The pictures are only for reference.
- 2) Google Assistant is only available in some regions or some languages. Before using it, please make sure that you have paired your Bluetooth remote control with the TV successfully.

Google Play

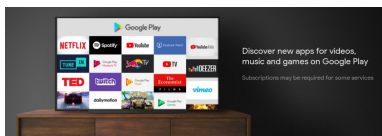
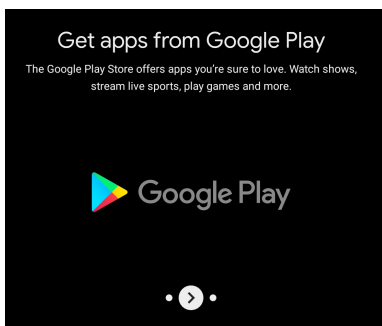

■ Google Play Store

“Google Play Store” is the official application market which is developed and operated by Google. You can search and download the free or paid application as you want. The followings are only for your reference to search and download a web browser:

- 1) Select <HOME → Apps → Google Play Store> to enter the application market.
- 2) Search for “Web Browser” & download the desired browser.
- 3) Install it on your TV, then its icon will be displayed in the application center.
- 4) Click “Apps” on home page to enter the application center.
- 5) Select the installed browser and long press **OK** button to enter the menu of application management.
- 6) Select “Add to favorites” to add the browser to the list of favorite applications on home page.

■ Google Play Music

“Google Play Music” is an online music center, where you can search and listen to the free or paid music as you like.

■ Google Play Games

“Google Play Games” is a game application center, where you can search and download the free or paid game application as you like.

■ Google Play Movies & TV

“Google Play Movies & TV” is a service center offering movies and television shows available for your purchase or rental.

Note:

- The picture is only for reference.
- The functions and contents of “Google Play” may vary by different countries or models. Play store & applications are controlled by Google & are subjected to regional availability.
- To use the functions of “Google Play”, you must have connected the TV to the network, and have signed in to your Google account.
- According to circumstances of the content provider, an application’s updates or the application itself may be discontinued.
- Changes in application content may be made without prior notice by the service provider.
- Manufacturer does not warrant or be responsible for any complaint or defect caused due to installation of third party applications.

Chromecast Built-In

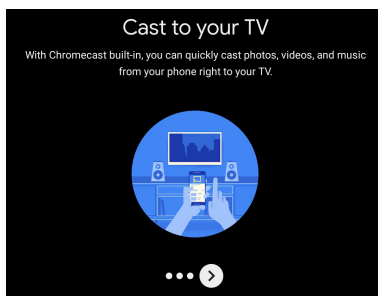

■ Definition of Chromecast Built-in

“Chromecast Built-In” is a casting technology developed by Google that enables your mobile device or personal computer to initiate and control playback of internet-streamed audio/video content on the TV.

■ How to Cast Content

“Chromecast Built-In” offers two methods to cast content:

- * The first employs mobile device and web apps that support Chromecast Built-In technology.
- * The second allows mirroring of content from the web browser “Google Chrome” (with cast extension) running on a personal computer. In both cases, playback is initiated through the cast icon “” on the sender device.

■ Cast Screen/Audio (like Google Home)

Cast your mobile device's screen and audio to the TV.

Step 1: Connect your phone and the TV to the same wireless network successfully.

Step 2: Select and access "Home" application from your phone, then click "👤" to enter the account page.

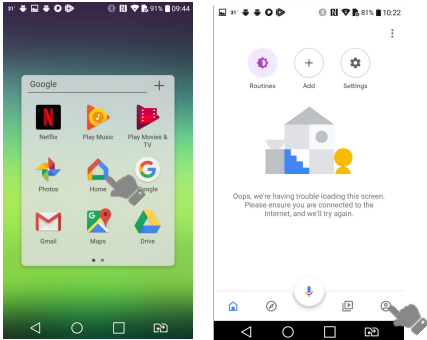

Step 3: Select and access "Mirror device", then select the name of the TV to connect the TV with your phone.

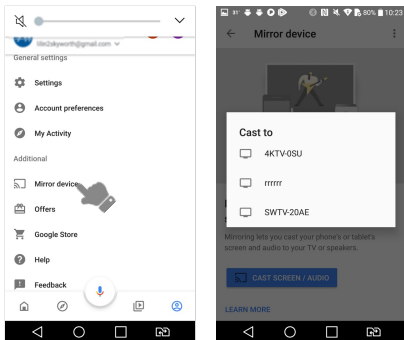

Step 4: The contents on the screen of your phone has been completely cast onto the TV big screen. Click "DISCONNECT" to stop casting.

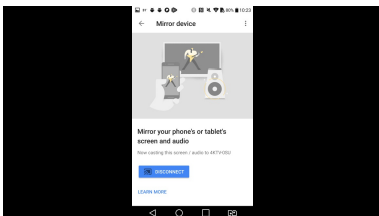

■ Cast Live streams and Videos (like YouTube)

Cast your mobile device's live streams and videos to the TV.

Step 1: Connect your phone and the TV to the same wireless network successfully.

Step 2: Select and access "YouTube" application from your phone.

Step 3: Select the content you like, then click cast icon "📺" to cast the site link of the content to the TV for playing the content by the TV instead of your phone. Click cast icon "📺" again to stop casting.

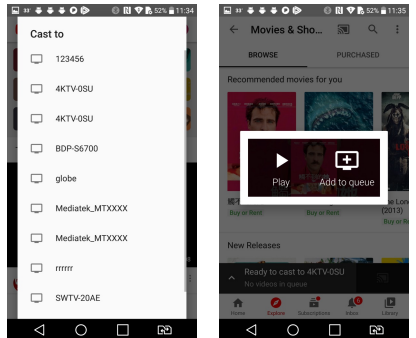
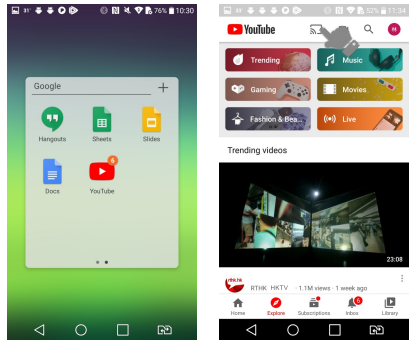

Bellow buttons you can use on remote control while playing videos:

▶ /	Play / Pause
◀ / ▶▶	Fast Backward / Fast Forward
■	To stop the video

Note:
 1) The pictures are only for references, and please refer to actual screens of your Android phone for clear images and correct contents.
 2) For above YouTube cast feature, both smart phone & the TV should be connected to the same network.

Disclaimer about Using Android

Network application contents and services are controlled by network application providers by means of networks and transmission facilities, which are subject to alteration, suspension, removal, termination or interruption, or invalid access at any time without further notice in that the manufacturer is unable to control or to be informed of the aforesaid change. The manufacturer makes a further declaration that it disclaims any responsibility or liability arising from customer's failure to use the network application contents and services caused by, including but not limited to, failure of network connection or communication lines, technological updates, or the alteration, suspension, interruption, termination, disabling, or removal of any contents or services by the network application providers etc.

Note:

- Some USB storage devices may not be compatible to operate smoothly with this TV.
- Back up all of the data in the USB storage device in case data was lost due to an unexpected accident.
- We do not assume any liability for the losses by misuse or malfunction. Data backup is consumer's responsibility.
- For large file sizes, the loading speed may be slightly longer.
- The recognition speed of a USB storage device may depend on each device.
- When connecting or disconnecting the USB storage device, ensure that the TV is not in USB mode otherwise the USB storage device or the files stored in it may be damaged.
- Please use only a USB storage device which is formatted in FAT16, FAT32, NTFS file system provided with the Windows operating system. In case of a storage device formatted as a different utility program which is not supported by Windows, it may not be recognized.
- When using a USB Hard Disk Drive which requires electric power source, ensure its rated power does not exceed the current marked at the USB terminal. If the power of the USB hard Disk exceeds the marked current, the TV system will be changed into standby mode, then you must pull away the USB Hard Disk and restart the TV system.
- An "Unsupported File" message will be displayed if the file format is unsupported or corrupted.
- FHD big picture needs longer time to process, which is not caused by the TV. Please be patient to wait.
- This TV may not support some multimedia files changed and upgraded as the change of encoding format or other technical advances.
- Use high-quality mobile device to record HD programs, otherwise the videos will be jammed during the playback. Back up all of the data in the USB storage device in case data was lost due to an unexpected accident.
- We do not assume any liability for the losses by misuse or malfunction. Data backup is consumer's responsibility.
- Do not power off the TV during the software upgrading process, otherwise the TV may not work, and the customer should be responsible.

- Manufacturer does not guarantee the operation of third-party web browsers. Third-party apps that have been downloaded and installed from the Google Play store are supported by the company or developer who produced them.
- The browser may not support some web pages or videos due to network, region, format or internet service provider, which has nothing to do with the TV.
- Each trade mark indicated on this TV are the property of each trademark right holder, and all rights are reserved by them.
- The browser may stop responding, if the size of website is too large.
- For better & smooth experience, please delete web browser history regularly.

Multimedia Player

■ Preparation

- Insert your USB device on the TV to view compatible photo and movie on the TV screen or play compatible music through the TV.
- If the connected USB hard disk does not have an external power source, it may not be detected. Be sure to connect the external power source.
- To avoid losing the data on your USB device or damaging your USB device, it is recommended that you back up all data on your USB device.
- The control menu displays in media player may differ by different regions or models. And please take your actual TV as the standard.
- If you want to pull out your USB device, please exit USB mode firstly.
- For instructions on using your USB device, refer to the owner's manual of your USB device.
- Never remove the USB device or turn off the TV while using the USB device. Doing so may result in loss of data or damage to the USB device or the TV.
- Certain types of USB devices may not be compatible with the TV.

■ Media Operation

Please select <HOME → Apps → Multimedia Player> to open the media player where you can play the selected media file on the TV screen.

- Step 1:** Connect your USB device to the TV.
- Step 2:** Press **HOME** button to enter the home page.
- Step 3:** Press **▲/▼/◀/▶** and **OK** button to select and enter "Apps".
- Step 4:** Press **▲/▼/◀/▶** and **OK** button to select and enter "Multimedia Player".
- Step 5:** Press **▲/▼/◀/▶** and **OK** button to select and play the desired media file.
- Step 6:** Press **OK** button to start the playback.
- Step 7:** Press **BACK** button to exit the playback.

■ Watch Movies

While watching a movie, press the following buttons to control the movie playback.

Button	Function
OK	Without control bar, call out the control bar.
	With control bar, pause or play.
MENU	Access the quick menu.
▲	Access movie menu settings.
▼	Show the movie playlist.
◀/▶	Fast backward or fast forward.
◀◀/▶▶	

■ Play Music

While playing music, press the following buttons to control the music playback.

Button	Function
OK	Pause or play.
MENU	Access the quick menu.
▲	Access music menu settings.
▼	Show the music playlist.
◀/▶	Short press to previous or next piece of music.
	Long press to fast backward or fast forward.
◀◀/▶▶	Fast backward or fast forward.

■ Browse Photos

While browsing a photo, press the following buttons to control the photo playback.

Button	Function
OK	Access photo menu settings.
MENU	Access the quick menu.
▲/▼	Show the photo playlist.
◀/▶	Skip to previous or next photo.

■ Supported File Formats in Multimedia Player

Type	Formats
Video	Video Codec: H.263, H.264, H.265, VP9, MPEG2, MPEG4, HDR10, HLG, AV1
	File Extension Name: avi, dat, mpeg, mpe, mpg, vob, mp4, mov, mkv, ts, tp, trip, m2ts, mts, m4v, f4v, flv, asf, 3gp, webm
Audio	Audio Codec: Dolby MS12, AMRNB, AAC, PCM, MP3, G711, HEAAC
	File Extension Name: mp3, AAC, m4a, flac, amr, mp2, mpga, ogg, AC3, wav
Photo	jpg, jpeg, png, bmp, gif

Note:

- Under the following conditions, this system cannot decode the file and the file cannot be played normally:
 - The parameters of file, such as the pixel of picture, code rate of audio and video file, sampling rate of audio file, exceed the limit of the system;
 - The format of file is not matched or the file is harmed.
 Note: The code rate this system supports does not exceed 20Mbps.
- Hot plug: Do not disconnect when the system is reading or transmitting data, avoid damaging the system or the device.
- Pay attention to the power supply of the device when you are using a mobile hard disk or a digital camera. If the power supply is not sufficient or not stable, you may encounter problems during operating or can not operate at all. In this case, please restart the device, or unplug the device and plug it again, and ensure that its power supply is normal.
- The system supports standard USB1.1, USB2.0 and USB3.0 devices, such as standard U-disks, MP3 players, mobile hard disks, etc..
- For obtaining better audio and video quality, It is suggested to use the external device which accords with USB2.0 standard.
- When playing the video with high compression ratio, these phenomenons, such as picture standstill and menu long time response, are normal.
- For some USB device with power supply, such as large size hard disk, MP4, etc., Suggest using it with power to avoid electric power shortage. -The parameters of file, such as the pixel of picture, code rate of audio and video file, sampling rate of audio file, exceed the limit of the system.
- The file may not be played normally because its parameters, such as the pixel of picture, code rate of audio and video file, sampling rate of audio file, exceed the limit of the system.
- Some files may not be played back even if they fulfil these conditions.
- The device may become unusable with this TV if the file or folder names are changed.

Maintenance

First, remove the mains plug from the socket outlet.

Regular care:

Gently wipe the surface of the display panel, cabinet, or pedestal by using a soft cloth to clean the dirt or fingerprints.

For stubborn dirt:

First clean the dust on the surface. Dampen a soft cloth with clean water or diluted neutral detergent (1 part detergent to 100 parts water).

Wring the cloth and wipe the surface.

Finally, wipe away all the moisture.

Mains plug

Wipe the mains plug with a dry cloth at regular intervals. Moisture and dust may lead to fire or electrical shock.



Caution

Do not use a hard cloth or rub the surface too hard, otherwise this may cause scratches on the surface.

- Take care not to subject the TV' surfaces to water or detergent Liquid inside the TV could lead to product failure.
- Take care not to subject the surface to insect repellent, solvent, thinner or other volatile substances. This may degrade surface quality or cause peeling of the paint.
- The surface of the display panel is specially treated and may be easily damaged. Take care not to tap or scratch the surface with your fingernail or other hard objects.
- Do not allow the cabinet and pedestal to make contact with a rubber or PVC substance for a long time. This may degrade surface quality.

Troubleshooting

Most problems you encounter with your TV can be corrected by consulting the following troubleshooting list.

No picture, no sound

- Check if the fuse or circuit breaker is working.
- Plug another electrical device into the outlet to make sure it is working or turned on.
- Power plug is in a bad contact with the outlet.
- Check the signal source.

No colour

- Adjust the saturation.

Remote control does not work

- Change the batteries.
- Batteries are not installed correctly.
- Main power is not connected.

No picture, normal sound

- Adjust the brightness and contrast.

Normal picture, no sound

- Press the Vol+ button to increase volume.
- Volume is set to mute, press the mute button to restore sound.

Radio frequency interference

This interference produces moving ripples or diagonal streaks, and in some case, loss of contrast in the picture. Find out and remove the radio interference source.

Bluetooth remote control can't be paired successfully

- Retry to pair remote control for more times.
- Change the batteries.

Can't sign in Google account

- Retry to sign in again.
- Use another device to check if there is something wrong with the network.
- Use another Android device to check if there is something wrong with the Google server.

Can't use Google Assistant

- Check if the Bluetooth remote control has been paired successfully.
- Use another device to check if there is something wrong with the network.
- Use another Android device to check if there is something wrong with the Google server.

Specifications

Model No.		TH-55JX850M	TH-65JX850M
Power Source		100 - 240 V ~ 50/60 Hz	100 - 240 V ~ 50/60 Hz
Power Consumption	Power Rating	150 W	200 W
	Standby Condition	< 0.5W	< 0.5W
Display Panel	Visible Screen Size	139 cm	165 cm
	Resolution	3840 X 2160	3840 X 2160
Dimensions (L X B X H)	with Pedestal TV only	122.7 X 23.3 X 77.4 cm	144.8 X 27.2 X 90.8 cm
		122.7 X 7.5 X 71.5 cm	144.8 X 8.1 X 83.7cm
Net Weight		10.7 kg (with Pedestal) 10.5 kg (TV only)	17.9 kg (with Pedestal) 17.6 kg (TV only)
Gross Weight		14.5 kg	24.7kg
Sound	Speaker	6 Ω	6 Ω
	Audio Output	10 W + 10 W	10 W + 10 W
TV System		DTV: DVB-T/T2/C	
		ATV: PAL BG/I/DK	
Connection Terminals	AV IN	Mini AV Connector x 1 (Need AV converting cable)	
	ANTENNA IN	Aerial Connector x 1	
	HDMI	HDMI Connector x 3	
	USB	USB 2.0 Connector x 2, DC 5 V, Max. 500mA	
	DIGITAL AUDIO OUT	Optical x 1	
	LAN IN	Network Connector x 1	

Note

1. Design and Specifications are subject to change without notice.
2. Weight and Dimensions shown herein are approximate
3. The graphics in this manual are only for reference.
4. Your TV may be slightly different from that shown in this manual.
5. In dry environment due to static electricity, the product may restart and return to the main OSD interface, USB player interface or the previous source mode. It is normal and please continue to operate the TV .

Panasonic Marketing Middle East & Africa FZE

Web Site: <http://www.panasonic.com>

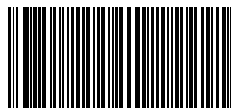

TH- 55J X850 M



TH-55JX850M

Panasonic Marketing Middle East & Africa FZE
موقع الويب: <http://www.panasonic.com>

TH-65JX850M	TH-55JX850M	رقم الطراز
240-100 فولت ~ 60/50 هرتز	240-100 فولت ~ 60/50 هرتز	مصدر الطاقة
200 وات	150 وات	تقنين الطاقة
> 0,5 وات	> 0,5 وات	وضع الاستعداد
165 سم	139 سم	حجم الشاشة المرئية
2160 X 3840	2160 X 3840	الدقة
سم 90.8 X 27.2X 144.8 سم 83.7 X 8.1 X 144.8	سم 77.4 X 23.3X 122.7 سم 71.5 X 7.5 X 122.7	مع القاعدة التلفاز فقط
17.9 كجم (مع القاعدة) 17.6 كجم (التلفاز فقط)	10.7 كجم (مع القاعدة) 10.5 كجم (التلفاز فقط)	الوزن الصافي
24.7 كجم	14.5 كجم	الوزن الإجمالي
6 أوم	6 أوم	السماعات
10 وات + 10 وات	10 وات + 10 وات	خرج الصوت
DVB-T/T2/C :DTV		نظام التلفاز
PAL/BG/I/DK :ATV		
موصل AV صغير 1 x (يحتاج إلى كبل تحويل AV)		AV IN
موصل هوائي 1 x		ANTENNA IN
موصل HDMI 3 x		HDMI
موصل USB 2.0 2 x، التيار المباشر 5 فولت، الحد الأقصى 500 مللي أمبير		USB
بصري 1 x		DIGITAL AUDIO OUT
موصل شبكة 1 x		LAN IN

ملاحظة

1. التصميم والمواصفات عرضة للتغيير دون إشعار.
2. تعد الأوزان والأبعاد الموضحة في هذه الوثيقة تقريبية.
3. الصور الواردة في هذا الدليل مرجعية فقط.
4. ربما يختلف التلفاز الخاص بك قليلاً عن التلفاز الموضح في هذا الدليل.
5. يمكن لهذا المنتج أن يعيد التشغيل أو يعود إلى واجهة شاشة العرض الرئيسية أو واجهة مشغل USB أو وضع المصدر السابق في البيئات الجافة بسبب الكهرباء الإستاتيكية. وهذا الأمر طبيعي، لذا يمكنك مواصلة تشغيل التلفاز.

الصيانة

أولاً، أزل قابس الطاقة من مأخذ التيار الكهربائي.

العناية الدورية:

امسح برفق سطح لوحة العرض أو الحجييرة أو الحامل باستخدام قطعة قماش ناعمة لتنظيف الأوساخ وبصمات الأصابع.

للتخلص من الأوساخ المستعصية:

نظف أولاً الأثرية من السطح. بلل قطعة قماش ناعمة بماء نظيف أو سائل تنظيف مخفف (بنسبة 1 جزء من سائل التنظيف إلى 100 جزء من الماء).

اعصر قطعة القماش وامسح السطح.

في نهاية المطاف، امسح كل آثار الرطوبة من السطح.

قابس الطاقة

امسح قابس الطاقة باستخدام قطعة قماش جافة على فترات منتظمة.

قد تؤدي الرطوبة والغبار إلى نشوب حريق أو التعرض لصدمة كهربائية.

تحذير

لا تستخدم قماش خشن أو فرك السطح بقوة، وإلا قد يتسبب ذلك في إحداث خدوش بالسطح.

• توخ الحذر من عدم تعرض سطح التلفاز إلى الماء أو دخول سائل التنظيف إلى داخل التلفاز، حيث قد يؤدي إلى حدوث خلل في المنتج.

• لا تُعرض السطح لطارد حشرات أو مذيّب أو مُخفف أو مواد متطايرة أخرى. قد يقلل هذا من جودة السطح ويتسبب في تقشير الدهان.

• سطح لوحة العرض مصنوع بشكل خاص وقد يتلف بسهولة. احرص على ألا تخدش السطح بأظفرك أو بغيرها من الأجسام الصلبة.

• لا تترك المقصورة والقاعدة تتلامس مع المطاط أو مادة PVC لفترة طويلة. فقد يقلل ذلك من جودة السطح.

استكشاف الأعطال وإصلاحها

يمكن تصحيح معظم المشكلات التي تواجهها عند تعاملك مع التلفاز بالرجوع إلى قائمة استكشاف الأعطال وإصلاحها التالية.

لا توجد صورة، لا يوجد صوت

- تحقق من عمل المصير أو قاطع الدائرة.
- أدخل جهازاً كهربياً آخر في مصدر التيار الكهربائي للتأكد من أنه يعمل أو قم بتشغيل الجهاز.
- يوجد اتصال رديء بين قابس الطاقة ومصدر التيار الكهربائي.
- تحقق من مصدر الإشارة.

لا توجد ألوان

• اضبط درجة تشبع اللون.

وحدة التحكم عن بعد لا تعمل

- قم بتغيير البطاريات.
- البطاريات غير مركبة بشكل صحيح.
- لم يتم توصيل الطاقة الرئيسية.

لا توجد صورة، صوت طبيعي
• اضبط السطوع والتباين.

صورة طبيعية، لا يوجد صوت

- اضبط على زر Vol+ لزيادة مستوى الصوت.
- تم كتم الصوت، اضغط على زر كتم الصوت لاستعادة الصوت.

تداخل التردد اللاسلكي

يتسبب هذا التداخل في ظهور تموجات أو خطوط فطرية، وفي بعض الحالات، فقد التباين في الصورة. ومن ثم، ابحث عن مصدر التداخل اللاسلكي وأزله.

لا يمكن إقران وحدة التحكم عن بعد عن طريق البلوتوث بنجاح

- حاول إقران وحدة التحكم عن بعد عدة مرات.
- قم بتغيير البطاريات.

يتعذر تسجيل الدخول إلى حساب Google

- أعد محاولة تسجيل الدخول مرة أخرى.
- استخدم جهازاً آخر للتحقق من عدم وجود أي خطأ في الشبكة.
- استخدم جهاز Android آخر للتحقق من عدم وجود أية مشكلة في التعامل مع خادم Google.

يتعذر استخدام مساعد جوجل

- تحقق مما إذا تم إقران وحدة التحكم عن بعد عن طريق البلوتوث بنجاح.
- استخدم جهازاً آخر للتحقق من عدم وجود أي خطأ في الشبكة.
- استخدم جهاز Android آخر للتحقق من عدم وجود أية مشكلة في التعامل مع خادم Google.

■ تنسيقات الملفات المدعومة في مشغل الوسائط

النوع	التنسيقات
الفيديو	ترميز الفيديو: H.263, H.264, H.265, VP8, VP9, MPEG2, MPEG4, HDR10, HLG, AV1 اسم امتداد الملف: avi, dat, mpeg, mpg, mpe, vob, mp4, mov, mkv, ts, tp, trp, mts, m4v, f4v, flv, asf, 3gp, webm
الصوت	ترميز الصوت: Dolby MS12, AMRNB, AAC, PCM, MP3, G711, HEAAC اسم امتداد الملف: mp3, AAC, m4a, flac, amr, mp2, mpga, ogg, AC3, wav
الصورة	jpg, jpeg, png, bmp, gif

ملاحظة:

1. يتعذر على النظام فك ترميز الملف وتشغيل الملف بشكل طبيعي في ظل الظروف التالية:
 - أن تتجاوز معلمات الملف مثل بكسل الصورة ومعدل ترميز ملف الصوت والفيديو ومعدل تحليل ملف الصوت حد النظام؛
 - عدم توافق تنسيق الملف أو تعرض الملف للتلف.
2. ملاحظة: لا يتجاوز دعم معدل ترميز هذا النظام 20 ميجا بايت/ثانية. التوصيل الفوري: لا تفصل القابس عن مصدر التيار الكهربائي أثناء قراءة أو نقل النظام للبيانات لتجنب إلحاق التلف بالنظام أو الجهاز.
3. انتبه إلى مصدر طاقة الجهاز عندما تستخدم أي قرص ثابت متنقل أو كاميرا رقمية. إذا كان مصدر الطاقة غير كافٍ أو غير مستقر، فقد تواجه مشكلات أثناء التشغيل أو قد لا يعمل القرص الثابت المتنقل مطلقاً. وفي هذه الحالة، يرجى إعادة تشغيل الجهاز أو أفضل قابس الجهاز وأعد إدخاله مرة أخرى وتأكد من أن مصدر طاقته يعمل بشكل طبيعي.
4. يدعم النظام أجهزة USB 1.1 و USB 2.0 و USB 3.0 القياسية مثل أقراص U القياسية أو مشغلات MP3 أو الأقراص الثابتة المتنقلة وما إلى ذلك.
5. للحصول على جودة أفضل للصوت والفيديو، نوصي باستخدام الجهاز الخارجي الذي يتوافق مع المعيار USB 2.0.
6. عند تشغيل ملف فيديو بنسبة انضغاط كبير، تعد بعض الظواهر مثل ثبات الصورة أو استعراق القائمة وقت استجابة أطول أمرًا طبيعيًا.
7. بالنسبة لبعض أجهزة USB المزودة بمصدر طاقة مثل الأقراص الثابتة كبيرة الحجم أو MP4 وما إلى ذلك، نوصيك باستخدامها مع الطاقة الخاصة بها لتجنب انقطاع الطاقة الكهربائية. - أن تتجاوز معلمات الملف، مثل بكسل الصورة ومعدل ترميز ملف الصوت والفيديو ومعدل تحليل ملف الصوت، حد النظام؛
8. قد لا يعمل الملف بشكل طبيعي بسبب تجاوز المعلمات الخاصة به، مثل بكسل الصورة ومعدل ترميز ملف الصوت والفيديو ومعدل تحليل ملف الصوت، حد النظام.
9. قد لا يتم تشغيل بعض الملفات حتى إذا كانت تلبى هذه الشروط.
10. قد يصبح الجهاز غير قابل للاستخدام من قبل هذا التلفاز إذا تم تغيير أسماء الملفات أو المجلدات.

الخطوة 1: قم بتوصيل جهاز USB الخاص بك بالتلفاز.

الخطوة 2: اضغط على زر HOME للدخول إلى الصفحة الرئيسية.

الخطوة 3: اضغط على زر ▲/▼/◀/▶ و OK لتحديد «Apps» (التطبيقات) والدخول إليها.

الخطوة 4: اضغط على الزر ▲/▼/◀/▶ و OK لتحديد

«Multimedia Player» (مشغل الوسائط) والدخول إليه.

الخطوة 5: اضغط على الزر ▲/▼/◀/▶ و OK لتحديد ملف الوسائط المطلوب وتشغيله.

الخطوة 6: اضغط على زر OK لبدء التشغيل.

الخطوة 7: اضغط على زر BACK للخروج من وضع التشغيل.

■ مشاهدة الأفلام

أثناء مشاهدة أي فيلم، اضغط على الأزرار التالية للتحكم في تشغيل الفيلم.

الزر	الوظيفة
OK	بنون شريط التحكم، استدعاء شريط التحكم مع شريط التحكم، إيقاف المؤقت أو التشغيل.
MENU	التوصيل إلى القائمة للسرعة.
▲	الدخول إلى إعدادات القائمة الفيلم.
▼	عرض قائمة تشغيل الفيلم.
▶/◀	تراجع سريع أو تقدم سريع.
▶▶/◀◀	

■ استعراض الصور

أثناء استعراض الصور، اضغط على الأزرار التالية للتحكم في تشغيل الصورة.

الزر	الوظيفة
OK	إيقاف مؤقت أو تشغيل.
MENU	التوصيل إلى القائمة للسرعة.
▲	الدخول إلى إعدادات القائمة الفيلم.
▼	عرض قائمة تشغيل الفيلم.
▶/◀	اضغط لمدة قصيرة لتوصيل إلى ملف الموسيقى السابق أو التالي. اضغط مطولاً للرجوع السريع أو التقدم السريع.
▶▶/◀◀	تراجع سريع أو تقدم سريع.

■ استعراض الصور

أثناء استعراض صورة، اضغط على الأزرار التالية للتحكم في تشغيل وعرض الصورة.

الزر	الوظيفة
OK	الدخول إلى إعدادات قائمة الصور.
MENU	التوصيل إلى القائمة للسرعة.
▶/▲	عرض قائمة عرض الصور.
▶/◀	تخطي لتوصيل إلى الصورة التالية أو السابقة.

إخلاء المسؤولية حول استخدام نظام Android

يتحكم موفر تطبيقات الشبكة في محتويات تطبيقات الشبكة والخدمات عن طريق الشبكات وموافق البث/الإرسال، والتي تعد عرضة للتغيير أو التعطيل المؤقت أو الإزالة أو الإنهاء أو الإيقاف أو الوصول غير الصالح في أي وقت دون إخطار إضافي بشأن عدم قدرة الشركة المصنعة على التحكم بالتغيير المذكور أو عدم إخطارها به. كما تؤكد الشركة المصنعة على أنها لن تكون مسؤولة عن أي فشل للتعامل في استخدام محتويات وخدمات تطبيقات الشبكة يعزى إلى، على سبيل المثال لا الحصر، فشل الاتصال بالشبكة أو فشل خطوط الاتصال أو التحديثات التكنولوجية أو التعديل أو التعطيل المؤقت أو التوقف أو الإنهاء أو التعطيل أو إزالة أي محتويات أو خدمات من جانب موفري تطبيقات الشبكة وما إلى ذلك.

ملاحظة:

- ربما لا تتوافق بعض أجهزة تخزين USB للعمل بسلاسة مع هذا التلفاز.
- اعمل نسخة احتياطية من كل البيانات في جهاز تخزين USB في حالة وجود أي احتمال لفقد البيانات بسبب أي حادث عرضي.
- نحن لا نحمل أية مسؤولية عن أية خسائر بسبب سوء الاستخدام أو أي عطل. ويكون المستهلك مسؤولاً عن النسخ الاحتياطية للبيانات.
- بالنسبة للملفات كبيرة الحجم، ربما تستغرق سرعة التحميل وقتاً أطول قليلاً.
- ربما تعتمد سرعة التعرف على جهاز تخزين USB على نوعية كل جهاز.
- عند توصيل جهاز تخزين USB أو قطع اتصاله، تأكد من أن التلفاز ليس في وضع USB وإلا ربما يتعرض جهاز تخزين USB أو تتعرض الملفات المخزنة عليه للتلف.
- يرجى استخدام جهاز تخزين USB الذي تم تنسيقه فقط بنظام ملفات FAT16 FAT32 أو NTFS المرفق مع نظام التشغيل Windows. فقد لا يتم التعرف على جهاز التخزين في حالة تنسيقه ببرنامج مساعد مختلف لا يدعمه نظام التشغيل Windows.
- عند استخدام محرك أقراص ثابت USB يتطلب مصدر طاقة كهربائي، تأكد من أن طاقته المصنفة لا تتجاوز التيار الموضح على الوحدة الطرفية USB. وفي حالة ما إذا كانت طاقة القرص الثابت USB تتجاوز التيار الموضح، فسوف يتحول نظام التلفاز إلى وضع الاستعداد ويجب عليك عندئذ إخراج القرص الثابت USB وإعادة تشغيل نظام التلفاز.
- سوف يتم عرض الرسالة «Unsupported File» (ملف غير معتمد) إذا كان تنسيق الملف غير مدعوم أو في حالة تلفه.
- تحتاج الصورة الكبيرة فائقة الوضوح إلى وقت أطول في المعالجة، ولا يُعزى سبب هذا إلى التلفاز. يرجى التحلي بالصبر والانتظار.
- ربما لا يدعم هذا التلفاز بعض ملفات الوسائط المتعددة التي يتم تغييرها وترقيتها بسبب تغيير تنسيق الترميز أو الإعدادات المتقدمة الفنية الأخرى.
- استخدم جهازاً محمولاً فائق الجودة لتسجيل البرامج عالية الوضوح، وإلا سوف يحدث تكسب في مقاطع الفيديو أثناء التشغيل. اعمل نسخة احتياطية من كل البيانات الموجودة في جهاز تخزين USB في حالة فقد البيانات بسبب أي حادث عرضي.
- نحن لا نتحمل أية مسؤولية عن أية خسائر بسبب سوء الاستخدام أو أي عطل. فالمستهلك هو المسؤول عن النسخ الاحتياطية للبيانات.
- لا توقف تشغيل التلفاز أثناء عملية ترقية البرنامج، وإلا ربما لن يعمل التلفاز وسيحتاج العميل المسؤولية عن ذلك.

- لا تضمن الشركة المصنعة تشغيل مستعرضات الويب الخاصة بالغير. وتحظى تطبيقات الغير التي جرى تنزيلها وتثبيتها من متجر Google Play بدعم الشركة التي أنتجتها أو المطور الذي أنتجها.
- ربما لا يدعم المستعرض بعض صفحات الويب أو ملفات الفيديو بسبب الشبكة أو المنفعة أو التنسيق أو موفر خدمة الإنترنت، وهذا ليس له علاقة بالتلفاز.
- تخص كل علامة تجارية مُشار إليها على هذا التلفاز كل حامل حقوق للعلامة التجارية ويحتفظ أصحاب هذه العلامات التجارية بكل الحقوق.
- ربما يتوقف المستعرض عن الاستجابة إذا كان حجم موقع الويب كبيراً جداً.
- للحصول على تجربة تشغيل أفضل وأكثر سلاسة، يرجى حذف محفوظات مستعرض الويب بانتظام.

مشغل الوسائط

التجهيز

- أدخل جهاز USB الخاص بك في التلفاز لمشاهدة مقاطع الصور والفيديو المتوافقة على شاشة التلفاز أو تشغيل الموسيقى المتوافقة عبر التلفاز.
- إذا لم يكن للقرص الثابت USB المتصل أي مصدر طاقة خارجي، فربما يتعذر التعرف عليه. تأكد من توصيل مصدر الطاقة الخارجي.
- لتجنب فقد البيانات من جهاز USB الخاص بك أو تلفه، نوصي بعمل نسخة احتياطية من كل البيانات الموجودة على جهاز USB الخاص بك.
- ربما تباين شاشات عرض قوائم التحكم في مشغل الوسائط وفقاً لاختلاف المناطق أو الطرازات. لذا، يرجى اعتبار التلفاز الخاص بك كمنتج قياسي لك.
- إذا كنت تريد إخراج جهاز USB الخاص بك، فيرجى الخروج من وضع USB أولاً.
- للحصول على تعليمات حول استخدام جهاز USB، ارجع إلى دليل مالك جهاز USB الخاص بك.
- لا تقم مطلقاً بإزالة جهاز USB أو إيقاف تشغيل التلفاز أثناء استخدام جهاز USB. فقد يؤدي القيام بذلك إلى فقد البيانات أو تلف جهاز USB أو التلفاز.
- ربما لا تتوافق أنواع معينة من أجهزة USB مع التلفاز.

تشغيل الوسائط



يرجى تحديد <HOME ← Apps (التطبيقات)← Multimedia Player (مشغل الوسائط) > لفتح مشغل الوسائط حيث يمكنك تشغيل ملف الوسائط المحدد على شاشة التلفاز.

■ إرسال التنقلات المباشرة ومقاطع الفيديو (مثل YouTube)

إرسال التنقلات المباشرة ومقاطع الفيديو من هاتفك المحمول إلى التلفاز.

الخطوة 1: قم بتوصيل هاتفك والتلفاز بنفس الشبكة اللاسلكية بنجاح.

الخطوة 2: حدد تطبيق «YouTube» وادخل إليه من هاتفك.

الخطوة 3: حدد المحتوى الذي تريده ثم انقر فوق أيقونة الإرسال «» لإرسال رابط موقع المحتوى إلى التلفاز لتشغيل المحتوى على التلفاز بدلاً من هاتفك. انقر فوق أيقونة الإرسال «» مرة أخرى لإيقاف الإرسال.

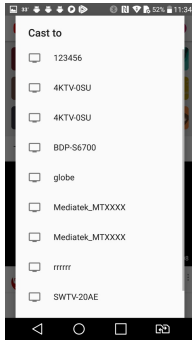
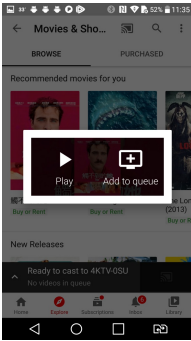
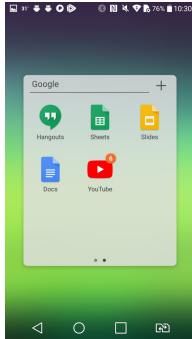
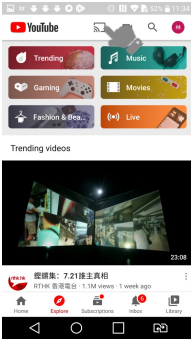

■ إرسال الشاشة/الصوت (مثل الصفحة الرئيسية لجوجل)

إرسال شاشة هاتفك المحمول وصوته إلى التلفاز.

الخطوة 1: قم بتوصيل هاتفك والتلفاز بنفس الشبكة اللاسلكية بنجاح.

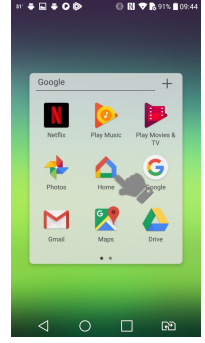
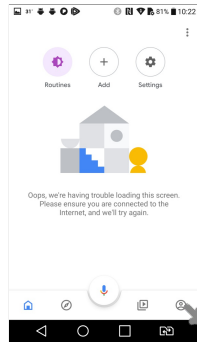

الخطوة 2: حدد تطبيق «Home» من هاتفك وادخل إليه ثم انقر فوق «» للدخول إلى صفحة الحساب.

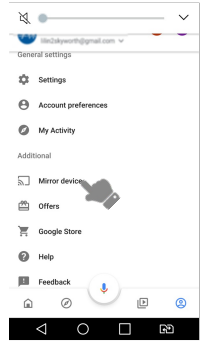
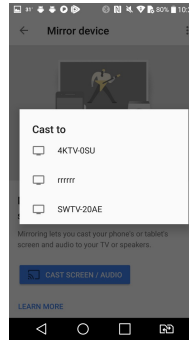

الخطوة 3: حدد «Mirror device» (انعكاس الجهاز) وادخل إليه ثم حدد اسم التلفاز لتوصيل التلفاز بهاتفك.



يمكنك استخدام الأزرار أدناه من وحدة التحكم عن بعد أثناء تشغيل ملفات الفيديو:

تشغيل/ إيقاف مؤقت	
تقديم سريع للخلف / تقديم سريع للأمام	
إيقاف الفيديو	

ملاحظة:

- 1) سُتستخدم الصور كمرجع فقط، ويرجى الرجوع إلى الصور الفعلية لهاتف Android للحصول على صور واضحة ومحتويات صحيحة.
- 2) للتمتع بميزة إرسال YouTube المذكورة أعلاه، يجب توصيل كلاً من الهاتف الذكي والتلفاز بنفس الشبكة.

الخطوة 4: سيتم إرسال محتويات شاشة هاتفك بشكل كامل على شاشة التلفاز الكبيرة. انقر فوق «DISCONNECT» (قطع الاتصال) لإيقاف الإرسال.

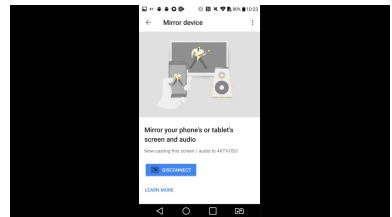

ملاحظة:

- الصورة استرشادية فقط.
- قد تتباين وظائف ومحتويات متجر «Google Play» باختلاف البلدان أو الطرازات. ويتحكم جوجل في متجر Play store والتطبيقات ويخضع توافرها حسب المنطقة.
- لاستخدام وظائف «Google Play»، يجب عليك توصيل التلفاز بالشبكة وتسجيل الدخول بحساب جوجل الخاص بك.
- وفقاً لظروف موفر المحتوى، ربما يُقطع الاتصال بتحديثات التطبيق أو بالتطبيق نفسه.
- يمكن لموفر الخدمة إجراء أي تغييرات على محتوى التطبيق دون إشعار مسبق.
- الشركة المصنعة غير مسؤولة عن أي شكوى بسبب أي عطل ناتج عن تثبيت تطبيقات الغير.

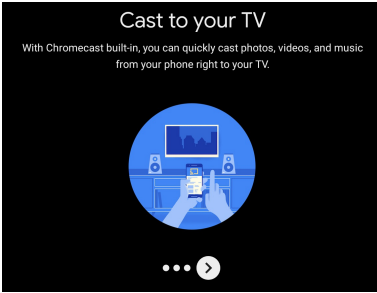
Chromecast Built-In**تعريف Chromecast Built-in**

«Chromecast Built-in» هي تقنية لإرسال طورتها شركة جوجل والتي تمكن هاتفك المحمول أو الكمبيوتر الشخصي من بدء تشغيل محتوى الصوت/الفيديو المتدفق عبر الإنترنت على التلفاز والتحكم في هذا التشغيل.

كيفية إرسال المحتوى

تقدم «Chromecast Built-in» طريقتين لإرسال المحتوى:

* تستخدم الطريقة الأولى تطبيقات الويب والهاتف المحمول التي تدعم تقنية «Chromecast Built-in».

* تسمح الطريقة الثانية بانعكاس المحتوى من مستعرض الويب

«Google Chrome» (المزود بامتداد الإرسال) يعمل على الكمبيوتر الشخصي. ويبدأ التشغيل في كلا الحالتين عبر أيقونة الإرسال «» على الجهاز المرسل.

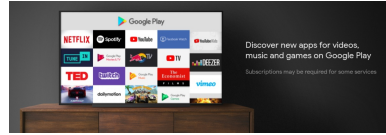
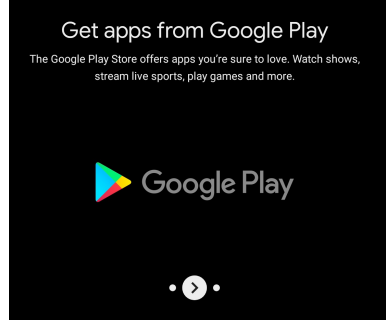
**Google Play Store**

«Google Play Store» (متجر Google Play) هو سوق التطبيقات الرسمي الذي تطوره وتديره شركة جوجل. ويمكنك البحث عن التطبيقات المجانية أو المدفوعة التي تريدها والقيام بتنزيلها. ونورد فيما يلي مرجعاً لك عن كيفية البحث عن أي مستعرض ويب وتنزيله:

- 1) حدد <HOME> ← Apps (التطبيقات) ← Google Play Store (متجر Google Play) </> للدخول إلى سوق التطبيقات.
- 2) ابحث عن «Web Browser» وقم بتنزيل المستعرض الذي ترغب فيه.
- 3) ثبت المستعرض على التلفاز، حيث سَعرض الأيقونة الخاصة به في مركز التطبيقات.
- 4) انقر فوق «Apps» (التطبيقات) من الصفحة الرئيسية للدخول إلى مركز التطبيقات.
- 5) حدد المستعرض المثبت واضغط ضغطاً طويلة على زر OK للدخول إلى قائمة إدارة التطبيقات.
- 6) حدد «Add to Favorites» (إضافة إلى المفضلة) لإضافة المستعرض إلى قائمة البرامج المفضلة على الصفحة الرئيسية.

Google Play Music

«Google Play Music» هو مركز موسيقى على الإنترنت يمكنك فيه البحث عن ملفات الموسيقى المجانية أو المدفوعة التي تريدها والاستماع إليها.

Google Play Games

«Google Play Games» هو مركز تطبيقات الألعاب الذي يمكنك فيه البحث عن تطبيقات الألعاب المجانية أو المدفوعة التي تريدها وتنزيلها.

Google Play Movies & TV

«Google Play Movies & TV» هو مركز خدمة يوفر ملفات الفيديو والبرامج التلفزيونية المتاحة للشراء أو الاستئجار.

الفصل 3: الميزات الذكية

الصفحة الرئيسية

يرجى الضغط على زر HOME للدخول إلى الصفحة الرئيسية للاستمتاع بالوظائف التالية.

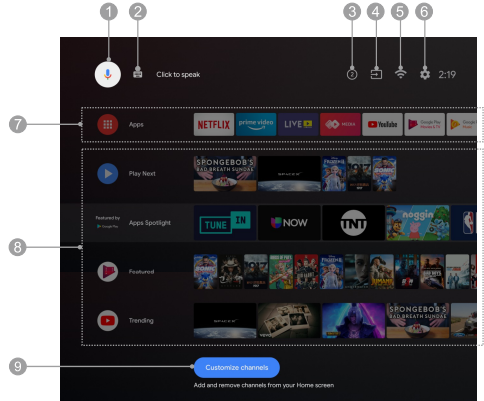

ملاحظة: الصورة استرشادية فقط.

1. Google Assistant (مساعد جوجل): انقر للتفاعل مع مساعد جوجل الخاص بالتلفاز.

2. Text Searching (البحث بالنص): انقر لبدء البحث بكتابة النص.

3. Notifications (الإعلامات): تذكير بالمعلومات الحيوية للنظام، مثل انخفاض مساحة القرص أو تسجيل الدخول إلى جوجل أو أخطاء الحساب أو مشكلات اتصال الشبكة، وما إلى ذلك.

4. Inputs (الإدخال): تحديد مصدر الإدخال.

5. Network Status (حالة الشبكة): تعرض حالة اتصال شبكة التلفاز.

6. Settings (الإعدادات): الوصول إلى إعداد النظام.

7. Apps (التطبيقات): إظهار قائمة التطبيقات المفضلة أو الوصول إلى مركز التطبيقات.

8. Favorite Channels (القنوات المفضلة): تعرض قائمة محتوى القنوات

المخصصة والمحددة والمدارة في «Customize Channels» (تخصيص القنوات). لن تعرض القنوات الفارغة.

9. Custom Channels (تخصيص القنوات): إضافة قناة مفضلة إلى الصفحة الرئيسية أو حذفها منها.

ملاحظة:

1) قد تختلف وظائف أو محتويات «Home Page» (الصفحة الرئيسية) باختلاف البلدان أو الطرز.

2) يرجى قبل استخدام وظائف الشبكة في الصفحة الرئيسية مثل تطبيقات الشبكة وما إلى ذلك توصيل التلفاز بالشبكة أولاً.

3) يمتلك موفر التطبيقات حقوق طبع ونشر الأيقونات.

مساعد جوجل

■ يتوفر مساعد جوجل على تلفاز Android الخاص بك كمساعد شخصي ظاهري. اضغط على زر MIC من وحدة التحكم عن بعد لبدء التشغيل والاستماع بالتطبيق. تطبيق رائع سيأسر قلبك على الفور! ويمكنك بواسطة تطبيق مساعد جوجل الحصول على ما تريده بسهولة وسرعة باستخدام قوة صوتك. وداغاً لكتابة النصوص المملة أو المعقدة، كل ما تحتاج إليه هو التحدث فقط مع التلفاز.

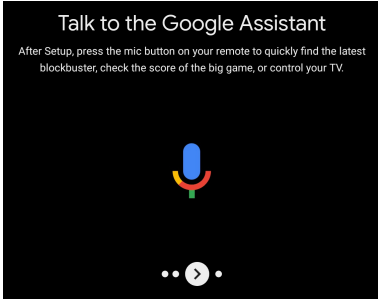

■ إذا كنت تريد معرفة الوظائف التفصيلية لمساعد جوجل، فيرجى طرح سؤال على مساعد جوجل «What can you do» (ماذا يمكنك أن تفعل؟)، حيث ستظهر قائمة بأنواع الوظائف على الشاشة لتخبرك بما يمكن أن يقدمه لك مساعد جوجل.

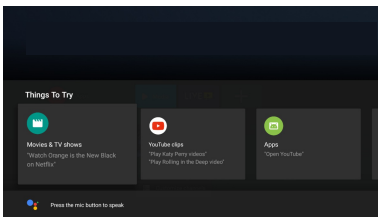

■ قبل استخدام مساعد جوجل، يُرجى التأكد من توصيل التلفاز بالشبكة ومن إقران وحدة التحكم عن بعد عن طريق البلوتوث مع التلفاز بنجاح، وكذلك من تسجيل الدخول إلى حساب جوجل الخاص بك.

ملاحظة:

1) الصور استرشادية فقط.

2) لا يتوفر Google Assistant إلا في بعض المناطق أو بعض اللغات. وقبل استخدامه، يرجى التأكد من إقران وحدة التحكم عن بعد التي تعمل بالبلوتوث مع التلفاز بنجاح.

• Settings (الإعدادات): اضبط الإعدادات المتعلقة بنظام Android TV.

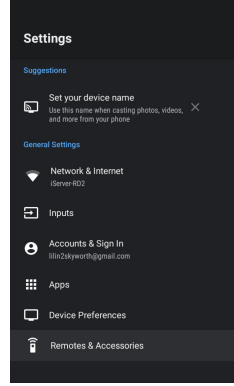

إظهار الإعدادات الموصى بها أو التي لم تنتهي بعد لتحقيق أفضل استخدام للتلفاز.	Suggestions (الاقترحات)
* وصل التلفاز بشبكة لاسلكية أو سلكية. * اضبط الإعدادات المتعلقة بتكوين الشبكة. * قم بإعداد وظيفة WOW/WOL لتشغيل التلفاز من وضع الاستعداد باستخدام جهاز محمول من خلال اتصال الشبكة.	Network & Internet (الشبكة والإنترنت)
* إعداد مصادر الإدخال. * الإعداد للتحكم في أجهزة HDMI المتصلة.	Inputs (مصادر الإدخال)
سجل الدخول إلى حسابك في Google للحصول على التطبيقات والتوصيات والأفلام الجديدة والمزيد من Google.	Accounts & Sign in (الحسابات وتسجيل الدخول)
* تعرض قائمة بالتطبيقات المفتوحة أو المثبتة مؤخرًا أو تطبيقات النظام. * إعداد أنونات تطبيقات محددة.	Apps (التطبيقات)
* تعرض معلومات الجهاز الأساسية. * اضبط الإعدادات المتعلقة بالنظام وميزات جهاز Android TV. * إعداد قنوات الصفحة الرئيسية وقيود التطبيقات. * [إعادة تشغيل الإعداد الأولي. ...]	Device Preferences (تفضيلات الجهاز)
البحث عن وحدة التحكم عن بعد عن طريق البلوتوث أو أجهزة البلوتوث الأخرى والاتصال بها. ملاحظة: قبل البحث عن البلوتوث، يرجى التأكد من دخول أجهزة البلوتوث الخارجية إلى وضع الإقران. وبالنسبة لوحدة التحكم عن بعد، يمكنك الضغط على زري ◀ و HOME معاً لفتح وضع الإقران الخاص بها. أما أجهزة البلوتوث الأخرى، فيرجى قراءة أئلة التعليمات الخاصة بها لفتح وضع الإقران.	Remotes & Accessories (أجهزة التحكم عن بعد والملحقات)

<p>* حدد لغة قناة المعلومات الرقمية. * تحديد لغة صفحة فك الترميز.</p>	<p>Teletext (قناة المعلومات)</p>
<p>حدد تنسيق إشارة HDMI. الخيارات هي 1,4 HDMI و2,0 HDMI.</p>	<p>HDMI 2.0 Setting (إعدادات HDMI 2.0)</p>
<p>أدخل الرمز البريدي المحلي الخاص بك، وهو متاح فقط لإندونيسيا.</p>	<p>Postal Code (الرمز البريدي)</p>
<p>قراءة اتفاقية ترخيص المستخدم النهائي.</p>	<p>End User License Agreement (اتفاقية ترخيص المستخدم النهائي)</p>
<p>الإعداد للحصول على أفضل استخدام لوظيفة إزاحة الوقت.</p>	<p>Timeshift Setting (إعداد إزاحة الوقت)</p>
<p>إعادة تعيين إعدادات المستخدم إلى القيم الافتراضية للمصنع.</p>	<p>Reset Default (إعادة التعيين إلى القيم الافتراضية)</p>

• **Parental (التوجيه الأبوي):** تعيين نظام القفل.

<p>Parental</p>	<p>Parental</p>
<p>Please enter password</p>	<p>Channel Block</p>
	<p>Program Block</p>
	<p>Change Password</p>
	<p>Clear All</p>

<p>يُطلب إدخال كلمة المرور للدخول إلى تأمين النظام. كلمة المرور الافتراضية هي «0000».</p>	<p>Please enter password (إدخال كلمة المرور)</p>
<p>تقييد الوصول غير المصرح به إلى قناة معينة بناءً على معلومات القناة. يُنصح هذا الخيار فقط في وضع التلفاز.</p>	<p>Channel Block (حظر قناة)</p>
<p>تقييد الوصول غير المصرح به إلى برامج معينة بناءً على الفئة العمرية.</p>	<p>Program Block (حظر برنامج)</p>
<p>تغيير كلمة مرور تأمين النظام. إذا نسيت كلمة المرور، يمكنك استخدام كلمة المرور العليا «8899» للدخول إلى تأمين النظام.</p>	<p>Change Password (تغيير كلمة المرور)</p>
<p>مسح كل إعدادات المستخدم في نظام القفل.</p>	<p>Clean All (مسح الكل)</p>

• **TV (التلفاز):** (فقط لوضع التلفاز) البحث عن القنوات تلقائياً أو يدوياً.

<p>TV</p>
<p>Channels</p>
<p>LCN Switch On</p>

<p>البحث عن القنوات تلقائياً أو يدوياً.</p>	<p>Channels (القنوات)</p>
<p>يتم التشغيل للحصول على رقم القناة تلقائياً من البرنامج. يُتاح فقط لوضع التلفاز الرقمي.</p>	<p>LCN Switch (تبديل LCN)</p>
<p>تشغيل/إيقاف وظيفة HBBTV. يُتاح فقط لبعض البلدان.</p>	<p>HBBTV</p>

• **Setup (الإعداد):** ضبط الإعدادات المرتبطة بالتلفاز أو القناة أو البرنامج.

<p>Setup</p>	<p>Setup</p>
<p>Auto Standby <input type="checkbox"/></p>	<p>OAD</p>
<p>Fast Boot <input type="checkbox"/></p>	<p>Subtitle Language</p>
<p>Screen Mode 16:9</p>	<p>Audio Language</p>
<p>OAD</p>	<p>Teletext</p>
<p>Subtitle Language</p>	<p>HDMI 2.0 Setting</p>
<p>Audio Language</p>	<p>End User Licence Agreement</p>
<p>Teletext</p>	<p>TimeShift Setting</p>
<p>HDMI 2.0 Setting</p>	<p>Reset Default</p>

<p>يتم تنشيط هذه الوظيفة لإيقاف تشغيل التلفاز تلقائياً عند وجود إشارات ولكن دون أية عمليات تشغيل لمدة 4 ساعات.</p>	<p>Auto Standby (وضع الاستعداد التلقائي)</p>
<p>تشغيل/إيقاف وظيفة التشغيل السريع. إذا كانت هذه الوظيفة قيد التشغيل، سيتوقف تشغيل التلفاز عند الضغط على زر الطاقة لإيقاف تشغيل التلفاز ولكن سيظل النظام قيد التشغيل بشكل مستمر. وفي هذه الحالة، سيستهلك النظام الكثير من الطاقة ولكنه سيستغرق وقتاً قصيراً لتشغيل التلفاز مرة أخرى.</p>	<p>Fast Boot (تشغيل سريع)</p>
<p>تحديد وضع الشاشة المطلوب. الخيارات المتاحة هي Auto (إلى) و16:9 و4:3 وPanorama (بانوراما) وZoom (تكبير/تصغير) وP2P، والتي تتباين حسب اختلاف مصادر الإدخال. يُتاح هذا الخيار فقط بعد البحث عن القنوات التلفزيونية.</p>	<p>Screen Mode (وضع الشاشة)</p>
<p>تشغيل/إيقاف وظيفة تنزيل دليل OAD. يُتاح هذا الخيار فقط لبعض البلدان.</p>	<p>OAD</p>
<p>* تحديد لغات الترجمة الرقمية. * حدد نوع الترجمة. تستخدم «Hearing Impaired» (ضعف السمع) لمساعدة المشاهدين من ضعاف السمع لفهم البرنامج والاستماع به.</p>	<p>Subtitle Language (لغة الترجمة)</p>
<p>تحديد لغات الصوت.</p>	<p>Audio Language (لغة الصوت)</p>

• **Sound (الصوت):** ضبط الإعدادات المرتبطة بتأثير الصوت.

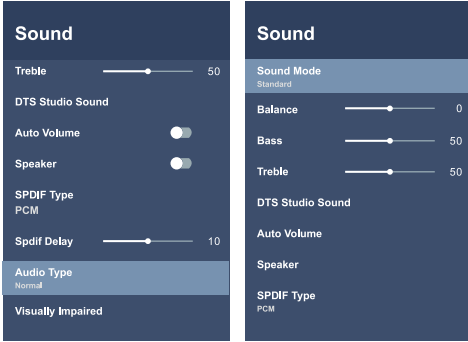

• **Picture (الصورة):** ضبط الإعدادات المتعلقة بجودة الصورة.

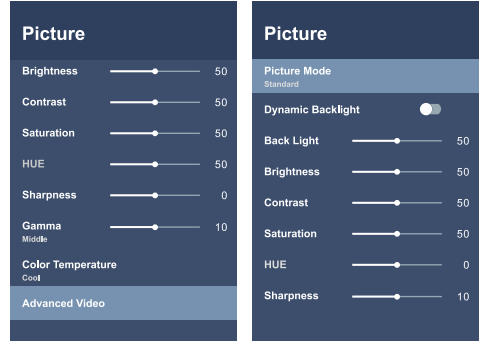

تحديد وضع الصوت. الخيارات المتاحة هي Standard (قياسي)، Music (موسيقى)، Sport (رياضة)، Movie (فيلم).	Sound Mode (وضع الصوت)
التحكم في توازن الصوت بين مكبري الصوت الأيمن والأيسر.	Balance (التوازن)
ضبط التردد المنخفض للصوت.	Bass (الجهير)
ضبط التردد الأعلى للصوت.	Treble (الطنين الثلاثي)
تشغيل أو إيقاف تشغيل نظام صوت DTS Studio Sound.	DTS Studio Sound
التشغيل لضبط مستوى الصوت آلياً وفقاً لإشارة الإدخال.	Auto Volume (مستوى الصوت الآلي)
تشغيل/إيقاف مكبر صوت التلفاز.	Speaker (مكبر الصوت)
تحديد نوع خرج الصوت الرقمي. الخيارات المتاحة هي Off (إيقاف) و PCM، Dolby Digital و Digital.	SPDIF Type (نوع SPDIF)
حدد نوع خرج الصوت الرقمي. الاختيارات هي Off (إيقاف)، Auto و Pass Through، PCM، و Dolby Digital.	SPDIF Delay (تأخير SPDIF)
تحديد نوع خرج الصوت. الخيارات المتاحة هي Normal (عادي) و Visually Impaired (ضعف البصر).	Audio Type (نوع الصوت)
ضبط مكبر الصوت ومستوى الصوت لمساعدة المشاهدين المصابين بالعمى أو بضعف البصر على فهم البرنامج والاستماع به. ويتاح فقط بعد تحديد «Visually Impaired» (ضعف البصر) في «Audio Type» (نوع الصوت).	Visually Impaired (ضعف البصر)

تحديد وضع الصورة. الخيارات المتوفرة هي «زاهي» و «قياسي» و «رياضة» و «مستخدم» و «الألعاب» وما إلى ذلك والتي ربما تختلف حسب مصادر الإدخال.	Picture Mode (وضع الصورة)
قم بتسليطها لضبط الإضاءة الخلفية للشاشة وفقاً لإشارة الإدخال.	Dynamic Backlight (الإضاءة الخلفية الديناميكية)
ضبط الإضاءة الخلفية للشاشة.	Back Light (الإضاءة الخلفية)
ضبط سطوع الصورة.	Brightness (السطوع)
ضبط الاختلاف بين المناطق المضيئة والمظلمة في الصورة.	Contrast (التباين)
ضبط تون اللون بالنسبة إلى سطوعه.	Saturation (التشبع)
ضبط اللون الخفيف للصورة.	HUE (تدرج اللون)
ضبط حواف الصورة.	Sharpness (الحدة)
ضبط كثافة إضاءة الصورة الأصلية. الخيارات المتاحة هي Dark (داكن) و Middle (متوسط) و Bright (مسطوع).	Gamma
ضبط درجة اللون الكلية للصورة.	Color Temperature (درجة حرارة اللون)
<p>(قد يختلف بناءً على المنطقة أو الطراز)</p> <ul style="list-style-type: none"> * إزالة الضوضاء من إشارة الصورة. * ضبط سطوع الصورة تلقائياً بناءً على إشارة الإدخال. * التحكم في التباين المحلي. * تقليل الضوضاء الناتجة أثناء ضغط أو تحويل إشارة MPEG. * منع تشوه الصورة للوصول إلى تشغيل مستقر ولسن للصورة الديناميكية. 	Advanced Video (فيديو متقدم)

الدليل الإلكتروني للبرامج

يقدم موفرو البرامج الدليل الإلكتروني للبرامج ويوفرون المعلومات المتعلقة بالبرامج التي سيتم بثها. ويمكنك الوصول إليه في وضع التلفاز الرقمي بالضغط على زر **GUIDE** من وحدة التحكم عن بعد.

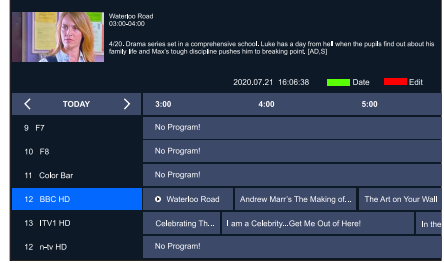

ملاحظة: تستخدم الصورة كمرجع فقط.

- اضغط على الزر **الأحمر** لتحرير البرنامج المحدد.
- **تذكير:** إعداد وقت للمشاهدة لتذكيرك بمشاهدة البرنامج المحدد.
- **الجدولة:** عرض قائمة مواعيد المشاهدة.
- اضغط على الزر **الأخضر** لتخطي الموضوع الذي يمكنك فيه تغيير التاريخ بالضغط على زر **▶/◀**.

وظيفة إزاحة الوقت

تستخدم وظيفة إزاحة الوقت لتسجيل أي برنامج من برامج التلفاز الرقمي عند انقطاع مشاهدتك له أو عند تأجيله. اضغط على زر **||** لإيقاف تشغيل برنامج التلفاز الرقمي مؤقتًا والبدء في تسجيل البرنامج. اضغط على زر **▶** لمتابعة تشغيل البرنامج من الوقت الذي أوقفت فيه تشغيل البرنامج مؤقتًا. اضغط على الزر **■** لعرض موجه التذكير، الذي يسالك ما إذا كنت ترغب في إيقاف وظيفة تغيير الوقت أم لا.

- ملاحظة:**
- (1) قبل إزاحة الوقت، سيكون من الأفضل تنسيق جهاز **USB** الخاص بك لضمان توفر مساحة كافية للتسجيل وفقًا لإزاحة الوقت.
 - (2) سوف يُسمح البرنامج المسجل عن طريق وظيفة إزاحة الوقت تلقائيًا بعد تشغيل البرنامج أو إيقاف وظيفة إزاحة الوقت.
 - (3) إذا استمر التسجيل المعتمد على وظيفة إزاحة الوقت لمدة طويلة ولم تتوفر مساحة كافية لتسجيل أي برنامج جديد، فسوف يبدأ التلفاز في تشغيل البرنامج تلقائيًا من بداية التسجيل لتحرير مساحة البرنامج الذي تم تشغيله لتسجيل البرنامج الجديد.
 - (4) إذا كنت تريد تغيير الإعدادات الخاصة بوظيفة إزاحة الوقت، فيرجى تحديد **< MENU >** (القائمة) **< More >** (المزيد) **< TV Setting >** (إعدادات التلفاز) **< Setup >** (الإعداد) **< TimeShift Settings >** (إعدادات إزاحة الوقت).

إعدادات القائمة السريعة

- الخطوة 1:** اضغط على زر **MENU** للدخول إلى إعدادات القائمة السريعة.
- الخطوة 2:** اضغط على زر **▼/▲** لتحديد أية قائمة فرعية: **Picture Mode** (وضع الصورة) أو **Sound Mode** (وضع الصوت) أو **Sleep Timer** (موقت السكون) أو **Source** (المصدر) أو **More** (المزيد).
- الخطوة 3:** اضغط على زر **OK** للدخول إلى القائمة الفرعية المحددة.
- الخطوة 4:** اضغط على زر **▼/▲** أو **▶/◀** أو **OK** للضغط أو للدخول إلى القائمة الفرعية.
- الخطوة 5:** اضغط على زر **EXIT** للخروج من إعدادات القائمة السريعة.

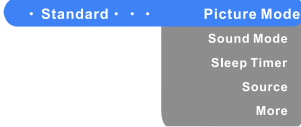

- **Picture Mode (وضع الصورة):** تحديد وضع الصورة.
- **Sound Mode (وضع الصوت):** تحديد وضع الصوت.
- **Sleep Timer (موقت السكون):** إعداد موقت السكون لإيقاف تشغيل التلفاز تلقائيًا.
- **Source (المصدر):** تحديد مصدر الإدخال.
- **More (المزيد):** الوصول إلى إعدادات القائمة الرئيسية.

ملاحظة:

- (1) الصورة استرشادية فقط.
- (2) ربما تختلف إعدادات القائمة السريعة بناء على مصادر الإدخال.

إعدادات القائمة الرئيسية

- الخطوة 1:** في إعدادات القائمة السريعة، حدد «More» (المزيد) للدخول إلى إعدادات القائمة الرئيسية.
- الخطوة 2:** اضغط على زر **▼/▲** أو **▶/◀** أو **OK** لتحديد أي عنصر وضبطه.
- الخطوة 3:** اضغط على زر **BACK** للعودة إلى قائمة المستوى الأعلى أو للخروج من إعدادات القائمة الرئيسية.
- الخطوة 4:** اضغط على زر **EXIT** للخروج من إعدادات القائمة الرئيسية.

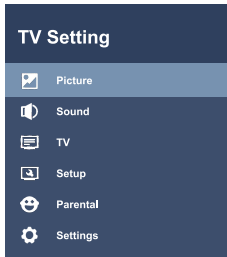

ملاحظة:

- (1) تستخدم الصور كمرجع فقط.
- (2) قد تختلف بعض الإعدادات حسب المنطقة أو الطراز أو مصدر الإدخال.

الخطوة 16: حدد مصدر التلفاز.

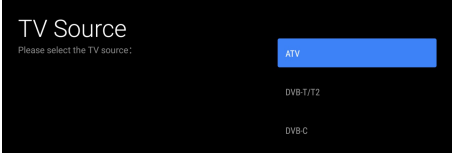

الخطوة 17: حدد نوع البرنامج.

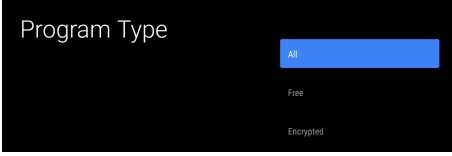

الخطوة 18: حدد ما إذا كنت ستبدأ «Channel Scan» (البحث عن القنوات) أم لا.

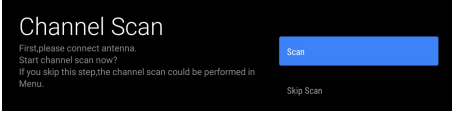

ملاحظة:

- 1) الصور استرشادية فقط، لذا يُرجى الرجوع إلى صور الشاشة الفعلية على تلفاز android الخاص بك أو هاتفك لمسح الصور وتوضيح المحتويات.
- 2) ربما يجري تغيير الإعدادات الأولية دون إشعار، بناءً على متطلبات جوجل. وستحتاج إلى إنهاء جميع الإعدادات الأولية وفقاً لما هو موضح على الشاشة.
- 3) إذا كنت ترغب في إعادة تشغيل الإعداد الأولي بعد المرة الأولى، فيرجى تحديد <HOME> ← Settings (الإعدادات) ← General Settings (إعدادات عامة) ← Device Preferences (تفضيلات الجهاز) ← Reset (إعادة التعيين).

تحديد مصدر الإدخال

1. اضغط على زر SOURCE للوصول إلى قائمة مصادر الإدخال.
2. اضغط على زر ▲/▼ لتحديد مصدر الإدخال المطلوب.
3. اضغط على زر OK للوصول إلى مصدر الإدخال المحدد.



ملاحظة:

- 1) الصورة استرشادية فقط.
- 2) سوف يتاح مصدر Google Play Movies & TV فقط إذا قمت بتحديث نظام التلفاز، قم بتوصيل التلفاز بالشبكة ثم سجل الدخول إلى حساب جوجل الخاص بك.

الخطوة 11: اختر بيئة استخدام التلفاز بين «Home» (المنزل) و«Shop» (المتجر).

ملاحظة: يُوصى باستخدام وضع «Home» (المنزل) للمشاهدة في المنزل، بينما يُستخدم وضع «Shop» (المتجر) لعرض التلفاز في أي متجر وما إلى ذلك. وسيستهلك التلفاز الكثير من الطاقة في وضع «Shop» (المتجر).

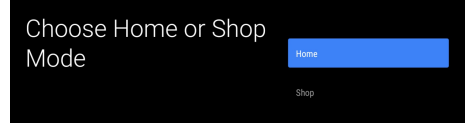

الخطوة 12: حدد بلدك.

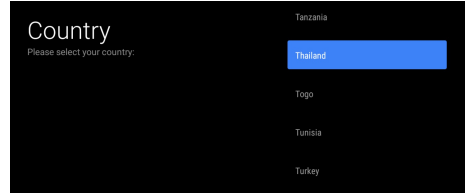

الخطوة 13: قم بتشغيل/إيقاف LCN Switch (تبديل LCN) (رقم القناة المنطقي).



الخطوة 14: أدخل الرمز البريدي المحلي الخاص بك. وهذا الخيار متاح فقط لإندونيسيا.



الخطوة 15: حدد منطقة الدولة. وهذا الخيار متاح فقط لأستراليا.

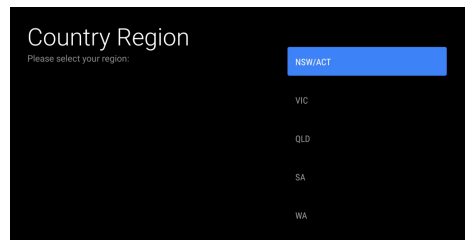

الخطوة 7: حدد ما إذا كنت ستسمح لجوجل بالمساعدة في تحسين تلفاز Android الخاص بك أم لا.

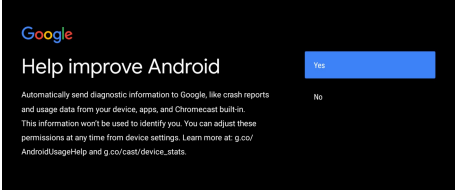

الخطوة 8: مقدمة عن الوظائف الرئيسية لجهاز Android TV الخاص بك.

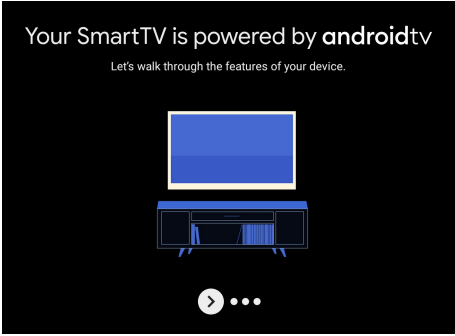

الخطوة 9: حدد التطبيقات الموصى بها وتثبيتها من جوجل. وربما لا تتوفر هذه الخطوة بناء على خدمة جوجل، وتباین التطبيقات الموضحة هنا بناء على اختلاف الطرازات أو المناطق.

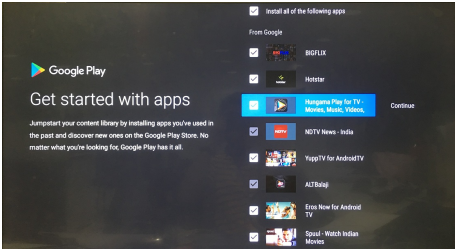

الخطوة 10: اقرأ اتفاقية ترخيص المستخدم النهائي.

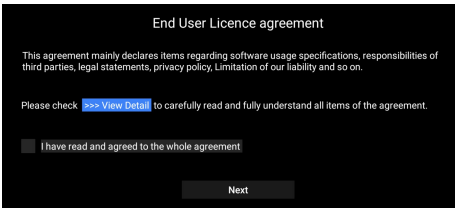

الخطوة 4: حدد ما إذا كنت ترغب في توصيل تلفازك بشبكة لاسلكية أم لا. ولن يعرض ذلك إذا لم تقم بتوصيل هذا التلفاز بالشبكة السلكية.

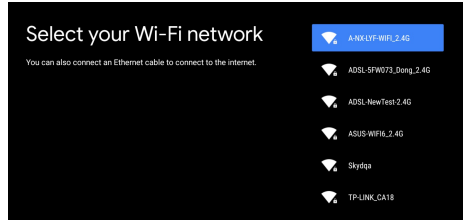

ملاحظة: إذا كنت قد قمت بتوصيل التلفاز بالشبكة اللاسلكية، فستتحقق من وجود تحديثات مثل تحديثات خدمة جوجل وما إلى ذلك. وبعد ذلك، يرجى تحديد ما إذا كنت تريد تسجيل الدخول إلى حساب جوجل الخاص بك أم لا.

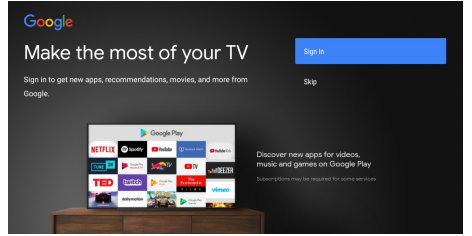

الخطوة 5: اقرأ لقبول شروط خدمة جوجل وسياسة الخصوصية.

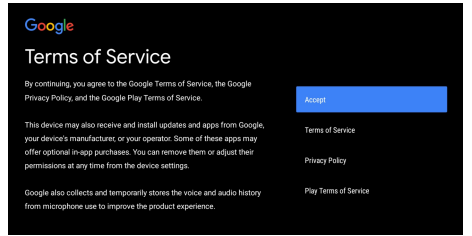

الخطوة 6: حدد ما إذا كنت تريد السماح لشركة جوجل أو لطرف ثالث باستخدام موقع التلفاز لديك أم لا.

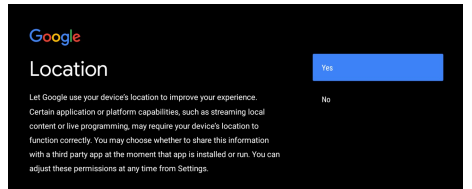

- قم بتوصيل هاتفك بالشبكة اللاسلكية المحددة، ثم اختر حساب جوجل الخاص بك.

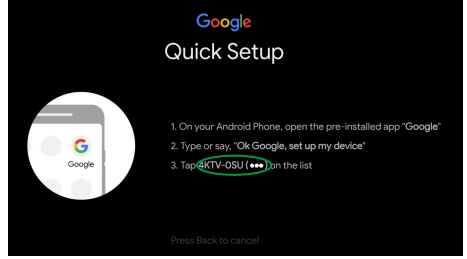
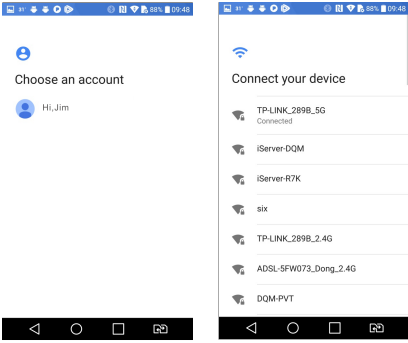

- تحقق من أن الرمز المعروض على هاتفك يماثل الرمز المعروض على شاشة التلفاز. بعد ذلك، انقر فوق «Next» (التالي) لتوصيل التلفاز بهاتفك.

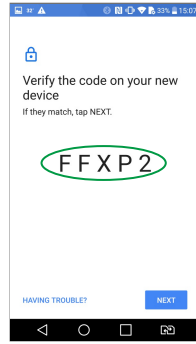

- انسخ حسابك على Google على التلفاز.

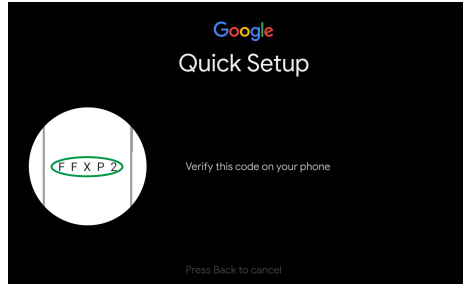
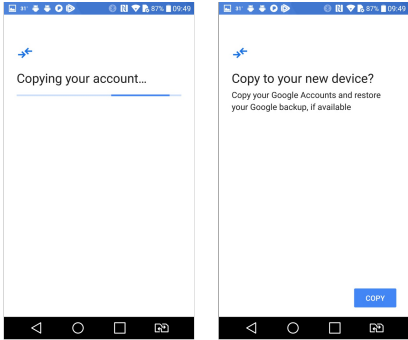

- أدخل كلمة مرورك ومن ثم قم بإنهاء إعداد التلفاز مع هاتفك أندرويد.

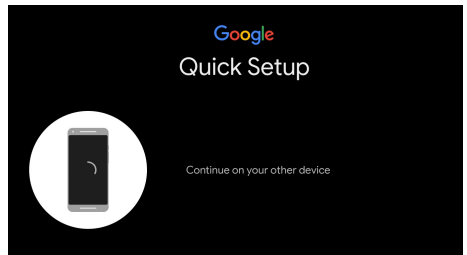
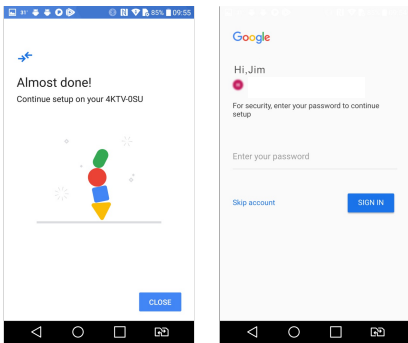

- انقر فوق رمز «Ok Google» ، ثم قل «Ok Google, setup my device» (حسنًا جوجل، قم بإعداد الجهاز).

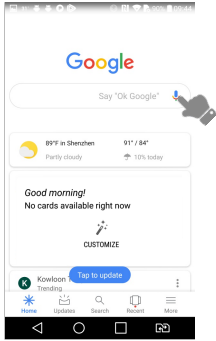

- عند ظهور الرسالة «Getting started» (بدء التشغيل)، يرجى النقر فوق «Next» (التالي) للبحث عن الأجهزة.

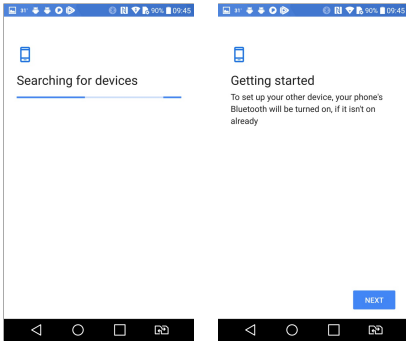

- اختر اسم تلفازك، والذي سيكون هو نفسه الاسم المعروض على شاشة التلفاز. قد يختلف اسم التلفاز بناءً على المنطقة أو الطراز.

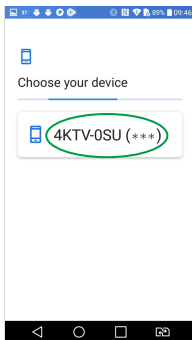

الإعداد الأولي

عند تشغيل التلفاز لأول مرة، سيظهر المعالج المخصص لإرشادك حتى إنهاء الإعدادات الأولية التالية:

- الخطوة 1: قم بتوصيل وحدة التحكم عن بُعد التي تعمل بالبطاريات. إذا لم يكن لديك وحدة تحكم عن بُعد تعمل بالبطاريات، فيرجى تخطي هذه الخطوة.

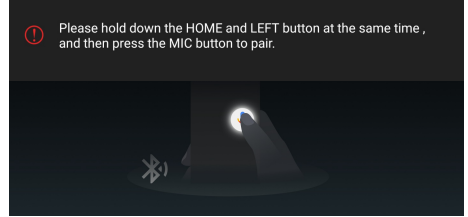

- الخطوة 2: حدد لغة القائمة حسب حاجتك.

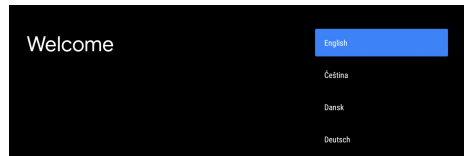

- الخطوة 3: حدد ما إذا كنت تريد استخدام هاتف أندرويد لإعداد التلفاز أم لا.



ملاحظة: إذا كنت لا تريد استخدام هاتف أندرويد الخاص بك لإعداد التلفاز، فيمكنك التخطي مباشرة إلى الخطوة 4. وإذا كنت تريد استخدام هاتف أندرويد الخاص بك لإعداد التلفاز، فيرجى التشغيل وفقاً للتعليمات التالية.

- > تعليمات إعداد التلفاز بواسطة هاتف أندرويد الخاص بك <

- قم بتشغيل وظائف البلوتوث بهاتف أندرويد الخاص بك، ثم ابحث عن تطبيق «Google» وافتحه على هاتفك.

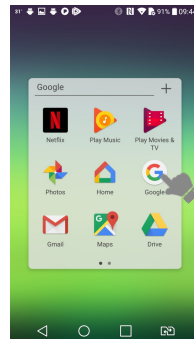

كيفية إقران وحدة التحكم عن بُعد التي تعمل بالبلوتوث مع التلفاز

ملاحظة:

1. الصور استرشادية فقط.
2. تعتمد وحدة التحكم عن بعد هذه على تقنية البلوتوث، لذا يرجى إقرانها مع التلفاز قبل الاستخدام.
3. إذا انتظرت أكثر من 2 دقيقة وتعدز الإقران، فيرجى تكرار الخطوات التالية للإقران مرة أخرى.

الخطوة 5: تحقق من الاسم واختره، والاسم الافتراضي هو « TV BLE Remote ».

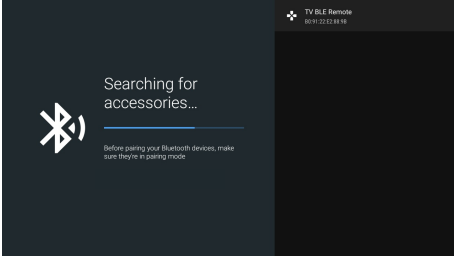

عندما تنتهي من «الإعداد الأولي»، يفترض إقران وحدة التحكم عن بعد عن طريق البلوتوث تلقائياً مع التلفاز. ويرجى التشغيل وفقاً للخطوات 1-3 للتحقق من تشغيلها.

الخطوة 1: اضغط على زر **HOME** للدخول إلى الصفحة الرئيسية.
الخطوة 2: انقر فوق «Settings» (الإعدادات) من الصفحة الرئيسية.
الخطوة 3: ادخل إلى «Remote & Accessories» (التحكم عن بعد والملحقات) في «General Settings» (الإعدادات العامة). ويرجى التحقق مما إذا تم توصيل وحدة التحكم عن بعد عن طريق البلوتوث باسم «TV BLE Remote».

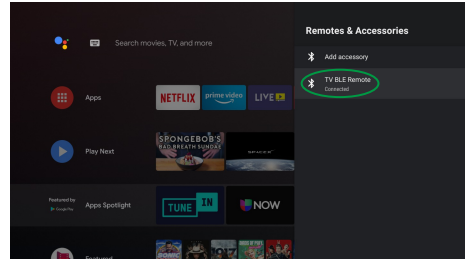

الخطوة 6: اضغط على زر **OK** لبدء إقران وحدة التحكم عن بعد عن طريق البلوتوث، وستعرض الشاشة «Pairing...» (جاري الإقران...).

الخطوة 7: ستعرض الشاشة «Connecting...» (جاري الاتصال).

الخطوة 8: ستعرض الشاشة «Paired» (تم الإقران) وسيوقف مصباح LED الأخضر عن الوميض مؤقتاً إذا تم إقران وحدة التحكم عن بعد بنجاح. وسيتحول إلى اللون الأخضر ويومض مرة واحدة في كل مرة تضغط فيها على أي زر من أزرار وحدة التحكم عن بعد.

إذا لم تكن متصلة بنجاح في الإعداد الأولي، فستجد واجهة البحث بعد الدخول إلى «Remote & Accessories» (التحكم عن بعد والملحقات). ويرجى التشغيل وفقاً للخطوات 4-8 لإقرانها يدوياً بنفسك.

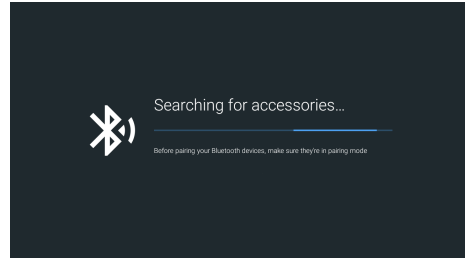
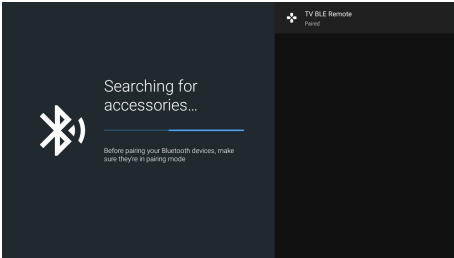

● حالة مصباح LED بوحدة التحكم عن بعد في وضعي البلوتوث والأشعة تحت الحمراء.

في وضع إقران البلوتوث، يتحول مصباح LED الخاص بوحدة التحكم عن بعد إلى اللون الأخضر ويسمر في الوميض بشكل مستمر.	وميض مستمر لمصباح LED الأخضر
في وضع استخدام البلوتوث بعد نجاح الإقران، يتحول مصباح LED الخاص بوحدة التحكم عن بعد إلى اللون الأخضر ويومض مرة واحدة في كل مرة تضغط فيها على أي زر.	وميض مرة واحدة لمصباح LED الأخضر
في وضع استخدام الأشعة تحت الحمراء، يتحول مصباح LED الخاص بوحدة التحكم عن بعد إلى اللون الأحمر ويومض مرة واحدة في كل مرة تضغط فيها على أي زر.	وميض مرة واحدة لمصباح LED الأحمر

الخطوة 4: اضغط على زر **HOME** و «» معاً لفترة قصيرة إلى أن يظهر اسم وحدة التحكم عن بعد عن طريق البلوتوث على واجهة البحث في التلفاز. يتحول لون مصباح LED الخاص بوحدة التحكم عن بعد إلى اللون الأخضر ويبدا في الوميض بشكل مستمر.

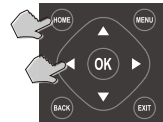

■ صوت المجال القريب



■ صوت المجال البعيد

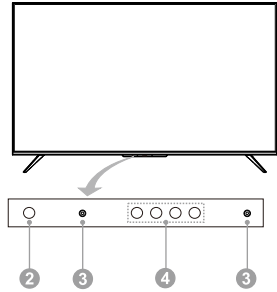
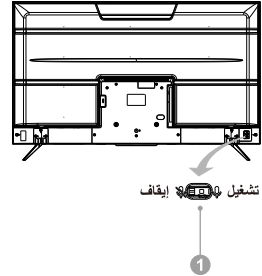

1. ميكروفون المجال القريب

ميكروفون وظيفة صوت المجال القريب. للحصول على أفضل نتيجة يُفضل أن تحافظ على بقاء فمك في نطاق 5 سم بعيداً عن ميكروفون المجال القريب أثناء استخدام وظيفة صوت المجال القريب.

2. زر ميكروفون وظيفة صوت المجال القريب

اضغط لبدء استخدام وظيفة صوت المجال القريب. يمكنك فقط بعد توصيل التلفاز بالشبكة وإقران وحدة التحكم عن بعد عن طريق البلوتوث مع التلفاز وتسجيل الدخول إلى حساب جوجل المضغط على زر الميكروفون للبدء في استخدام وظيفة صوت المجال القريب.

1. تشغيل ميكروفونات المجال البعيد

تشغيل أو إيقاف ميكروفونات وظيفة صوت المجال البعيد. يمكنك فقط بعد تشغيل ميكروفونات المجال البعيد ونجاح اتصال التلفاز بالشبكة وتسجيل الدخول إلى حساب جوجل البدء في استخدام وظيفة صوت المجال البعيد من خلال نطق الكلمة التالية: «Ok Google» أو «Hey Google».

2. مؤشر الطاقة

الإشارة إلى حالة طاقة التلفاز.

- * مضيء باللون الأخضر: وضع العمل.
- * مضيء باللون الأحمر: وضع الاستعداد.
- * غير مضيء: إيقاف التشغيل.

3. ميكروفون المجال البعيد

ميكروفونات وظيفة صوت المجال البعيد. للحصول على أفضل نتيجة يُفضل أن تقف في نطاق 3 أمتار بعيداً عن ميكروفونات المجال البعيد أثناء استخدام وظيفة صوت المجال البعيد.

4. مؤشر المجال البعيد

الإشارة إلى حالة ميكروفونات المجال البعيد ووظيفة صوت المجال البعيد.

- * مضيء باللون الأبيض: يتم تشغيل ميكروفونات المجال البعيد، مع استخدام وظيفة صوت المجال البعيد.
- * غير مضيء: يتم تشغيل ميكروفونات المجال البعيد، مع عدم استخدام وظيفة صوت المجال البعيد.
- * مضيء باللون البرتقالي: يتم إيقاف تشغيل ميكروفونات المجال البعيد.

ملاحظة:

- (1) الصورة استرشادية فقط.
- (2) قد تختلف صورة وحدة التحكم عن بعد أو الأزرار أو الوظائف حسب المنطقة أو الطراز أو التطبيق أو المصدر.
- (3) ربما يتعد استخدام الأزرار المرتبطة بالتلفاز الرقمي بسبب عدم توفر إشارة التلفاز الرقمي في بعض المناطق.

1. الطاقة (⏻): تشغيل التلفاز أو ضبطه على وضع الاستعداد.
2. أزرار الأرقام (0-9): اختيار القناة مباشرة.
3. LIST: الوصول إلى قائمة القنوات.
4. INFO: الوصول إلى واجهة المعلومات.
5. كتم الصوت (🔇): كتم الصوت أو إعادة تشغيله.
6. تغيير البرنامج لأعلى/أسفل (P ▲/▼): التغيير إلى البرنامج التالي أو السابق.
7. زيادة/خفض مستوى الصوت (VOL +/-): زيادة أو خفض مستوى الصوت.
8. الميكروفون (🗣️): بدء التحدث إلى مساعد جوجل الخاص بالتلفاز.
9. NETFLIX: الوصول إلى تطبيق Netflix.
10. MENU: الوصول إلى القائمة الرئيسية.
11. HOME: الدخول إلى الصفحة الرئيسية.
12. أعلى/أسفل/ليسار/ليمين (▲ / ▼ / ◀ / ▶): التنقل في القائمة لاختيار ما ترغب فيه.
13. OK: تأكيد المحتوى المحدد أو إدخاله، أو الوصول إلى قائمة «الزرع السريع».
14. EXIT: لخروج من العملية الحالية.
15. BACK: العودة إلى قائمة المستوى الأعلى.
16. ZOOM: تحديد نسبة العرض إلى الارتفاع.
17. GUIDE: الوصول إلى واجهة EPG.
18. SOURCE: تحديد مصدر الإدخال.
19. 23 & 19: أزرار قناة المعلومات
- TEXT: الدخول إلى قائمة قناة المعلومات أو الخروج منها.
- REVEAL: عرض المعلومات المخفية.
- INDEX: عرض صفحة الفهرس.
- HOLD: إبقاء صفحة قناة المعلومات على الشاشة بدون تحديثات أو تغييرات.
20. أزرار التحكم في تشغيل USB
- تشغيل (▶): بدء التشغيل.
- إيقاف مؤقت (⏸): إيقاف التشغيل مؤقتًا، أو تمكين وظيفة إزاحة الوقت في وضع التلفاز الرقمي.
- إيقاف (■): إيقاف التشغيل.
- تقديم سريع للخلف (⏮): الرجوع بما يتم تشغيله للخلف بسرعة.
- تقديم سريع للأمام (⏭): تقديم ما يتم تشغيله للأمام بسرعة.
21. SUBTITLE: فتح أو إغلاق الترجمة.
22. أزرار الألوان (أحمر/أخضر/أصفر/أزرق): تنفيذ الوظيفة الفورية في الوضع المحدد.
23. I/II: تحديد اللغة الصوتية بناء على برنامج البث.
24. FAV: الوصول إلى قائمة البرامج المفضلة.
25. AD: تشغيل وإيقاف وظيفة الوصف الصوتي.

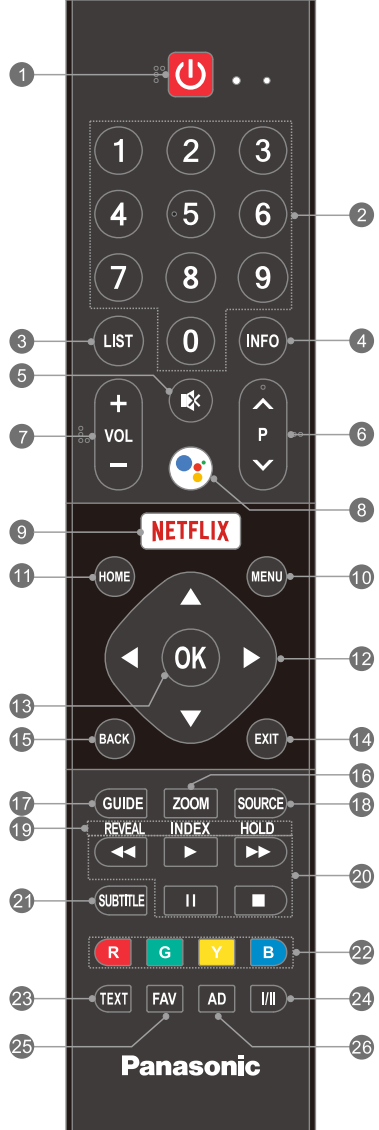

■ وصلة الطاقة

■ زر التحكم في التلفاز

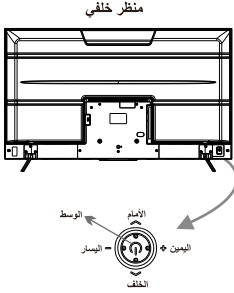

ملاحظة: تستخدم الصورة كمرجع فقط.

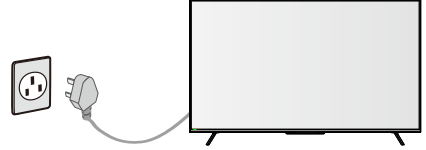

ملاحظة: تستخدم الصور كمرجع فقط.

وصل كابل طاقة التلفاز بأخذ الطاقة (100-240 فولت ~ 60/50 هرتز).

■ تشغيل/إيقاف التلفاز

- اضغط في الوسط:
1. في وضع الاستعداد، اضغط عليه لتشغيل التلفاز.
 2. في حالة التشغيل،
 - دون وجود قائمة المصدر، اضغط عليه لفترة قصيرة للوصول إلى قائمة المصدر.
 - مع وجود قائمة المصدر، اضغط عليه لفترة قصيرة للدخول إلى المصدر المحدد.
 - اضغط عليه ضغطة طويلة للخروج من قائمة المصدر أو تحويل التلفاز إلى وضع الاستعداد.

1. قم بتوصيل سلك الطاقة بمقيس الطاقة والتلفاز.
2. في وضع الاستعداد، اضغط على زر الطاقة لتشغيل التلفاز.
3. في حالة العمل، اضغط على زر الطاقة لتحويل التلفاز إلى وضع الاستعداد.
4. افصل سلك الطاقة عن مصدر التيار الكهربائي لإيقاف تشغيل التلفاز بشكل كامل.

اضغط لليسار/لليمين:

ضبط مستوى صوت التلفاز.

الضغط للخلف/للأمام:

تبديل القنوات، أو تحديد مصدر الإدخال في قائمة المصدر.

■ مؤشر الطاقة

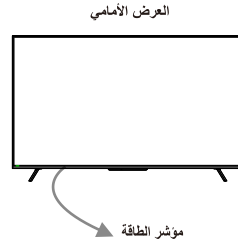

ملاحظة: تستخدم الصورة كمرجع فقط.

- الإضاءة باللون الأحمر: وضع الاستعداد.
- الإضاءة باللون الأخضر: حالة العمل.
- غير مضاء: إيقاف التشغيل.

الفصل 2: الميزات الأساسية

أطراف التوصيل بالتلفاز

2) HDMI1 يدعم وظيفة ARC (قناة إعادة الصوت)، ويمكنك توصيل جهاز به ووظيفة ARC مفعلة بالتلفاز باستخدام طرف HDMI1.

4. USB

وصل أجهزة USB بالتلفاز.



ملاحظة: لا تقم أبداً بإزالة جهاز USB أو إيقاف تشغيل التلفاز أثناء استخدام جهاز USB.

5. ANTENNA IN

قم بتوصيل كابل محوري لاستقبال إشارة من الهوائي أو الكابل.

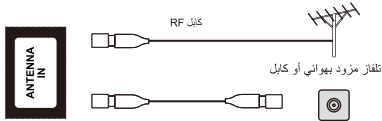

ملاحظة:

- 1) لا تضع كابل RF أسفل التلفاز.
- 2) للحصول على صورة وصوت بجودة مثالية، يتطلب توصيل هوائي وكابل مناسب (75 أوم محوري) وقابس طرفي مناسب.
- 3) عند استخدام نظام هوائي مشترك، قد تحتاج إلى كابل توصيل وقابس مناسبين للتوصيل بين مقبس هوائي الحائط والتلفاز.
- 4) قد يتمكن مركز خدمة التلفاز أو الوكيل المحلي لديك من مساعدتك في الحصول على نظام الهوائي المناسب لمنطقة معينة والملحقات المطلوبة.
- 5) تُعد أي أمور متعلقة بتثبيت الهوائي، أو ترقية الأنظمة الحالية، أو الملحقات المطلوبة، والتكاليف المتكبدة مسؤوليته كمستهلك.

6. AV IN

يستقبل إشارة الصوت والفيديو الواردة من مصدر إشارة مثل جهاز DVD.



VCR

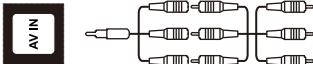

كاميرا الفيديو



وحدة التحكم بالألعاب

ملاحظة:

- 1) تستخدم الصور كمرجع فقط.
- 2) قد تختلف مواضع أطراف التوصيل باختلاف الطرازات.

منظر خلفي

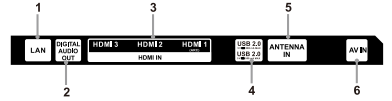
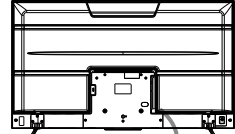

1. LAN

منفذ الشبكة السلكية.

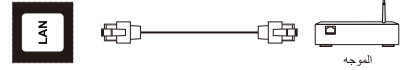

المرجحة

2. DIGITAL AUDIO OUT

توصيل أي كبل بصري لإخراج الإشارة الصوتية الرقمية من التلفاز إلى أي جهاز استقبال صوت متوافق.



جهاز الصوت الرقمي

3. HDMI IN

استلام إشارة إدخال HDMI من جهاز HDMI المتصل.

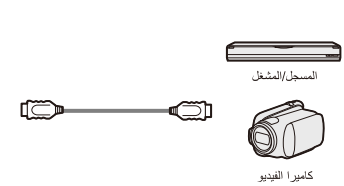

المسجل/المشغل



كاميرا الفيديو

ملاحظة:

- 1) إذا كان الجهاز الخارجي يحتوي على مخرج DVI فقط، فاستخدم كبل مهايئ (DVI إلى HDMI) للتوصيل بطرف التوصيل HDMI.

تركيب القاعدة

ملاحظة: تستخدم الصور كمرجع فقط.

1. يرجى إخراج حقيبة الملحقات من العبوة والتحقق ما إذا كانت جميع القطع موجودة ولا يوجد قطعة مفقودة، إذا لم تكن موجودة، اتصل بوكيلك المحلي.

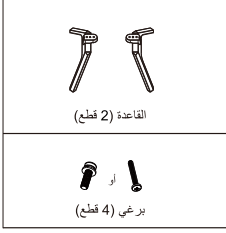

2. أخرج التلفاز وبعناية ضعه (الشاشة مواجهة لأسفل) على طاولة ثابتة ومسطحة مع وضع قطعة قماش ناعمة أو وسادة عليها.

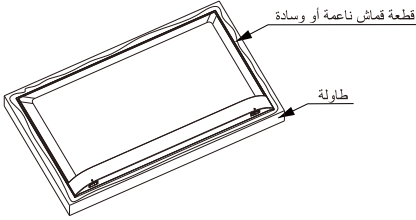

3. وصل التلفاز والقاعدة من خلال وضع البراغي المناسبة وتثبيتها في الفتحات.

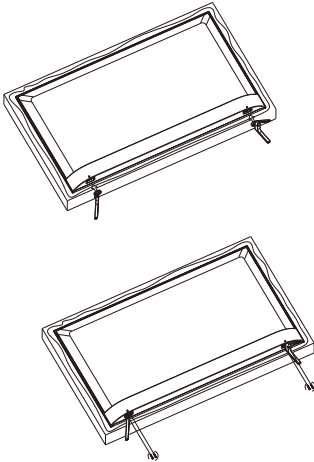

تحذير



لا تفك أو تعطل القاعدة.

• وإلا قد يسقط التلفاز ويصبح ثاقبًا، وقد ينتج عن ذلك إصابة شخصية.

تحذير



لا تستخدم أي قاعدة بخلاف القاعدة المرفقة مع هذا التلفاز.

• وإلا قد يسقط التلفاز ويصبح ثاقبًا، وقد ينتج عن ذلك إصابة شخصية.

لا تعطل القاعدة أو تستخدمها إذا أصبحت ملتوية أو ثاقفة.

• إذا استخدمت القاعدة وهي ثاقفة، يمكن أن ينتج عن ذلك إصابة شخصية. اتصل بوكيلك ببناسوتيك المحلي لديك على الفور.

أثناء تركيب الجهاز، تأكد من أن جميع البراغي محكمة الربط.

• إذا لم يتم اتخاذ العناية الكافية للتأكد من ربط البراغي بشكل صحيح أثناء التركيب، لن تكون القاعدة قوية بشكل كافي لتحمل التلفاز، وقد تسقط وتصبح ثاقفة، ويمكن أن تؤدي إلى حدوث إصابة شخصية.

تأكد من عدم سقوط التلفاز.

• إذا ارتطم التلفاز أو تسلق الأطفال فوق القاعدة مع تثبيت التلفاز فوقها، يمكن أن يسقط التلفاز وقد ينتج عن ذلك إصابة شخصية.

يتطلب استخدام شخصين أو أكثر لتركيب التلفاز وإزالته.

• إذا لم يتم استخدام شخصين أو أكثر، يمكن أن يسقط التلفاز وقد تحدث إصابة شخصية.

عند إزالة القاعدة عن التلفاز، لا تزال القاعدة بطرق أخرى خلاف الموضحة في الإجراء المُنحَد.

• وإلا قد يسقط التلفاز وأو القاعدة ويصبح ثاقبًا، وقد ينتج عن ذلك إصابة شخصية.

قد يختلف شكل المنتج في الرسومات التوضيحية عن المنتج الفعلي لديك، وهي مخصصة لأغراض المقارنة فقط.

إزالة القاعدة من التلفاز

تأكد من إزالة القاعدة باستخدام الطريقة التالية عند استخدام حامل التثبيت على الحائط أو إعادة تغليف التلفاز.

1 أزل براغي التجميع من التلفاز.

2 أزل القاعدة من التلفاز.

الملحقات القياسية

كبل تحويل أجهزة الصوت/الفيديو (AV)

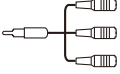

سلك طاقة التيار المتردد



إرشادات التشغيل



البطارية (2) (بحجم AAA)



البراغي (4)



القاعدة (2)



وحدة التحكم من بعد



ملاحظة:

- 1) تستخدم الصور كمرجع فقط.
- 2) قد لا يتم وضع الملحقات مع بعضها البعض. لذا تجنب رميها دون قصد.
- 3) يحتوي هذا المنتج على أجزاء قد تكون خطيرة (مثل الأكياس البلاستيكية)، التي يمكن أن يبتلعها الأطفال الصغار عن طريق الخطأ. لذا أبق هذه الأجزاء بعيداً عن متناول الأطفال الصغار.

ملحقات اختيارية

يرجى الاتصال بموزع باناسونيك المحلي لشراء الملحقات الاختيارية الموصى بها. وللحصول على مزيد من التفاصيل، يرجى قراءة دليل الملحقات الاختيارية.

دعامة التعليق على الحائط

يرجى الاتصال بموزع باناسونيك المحلي لشراء دعامة التعليق على الحائط.

ملاحظة: تستخدم الصور كمرجع فقط.

• مواصفات البراغي

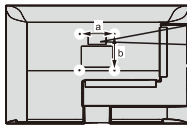

مواصفات البرغي		بوصة 55		بوصة 65	
E «الغطر» (مم)		أسفل	أعلى	أسفل	أعلى
D «العمق»	أقصى	M6	M6	M6	M6
	أدنى	30	30	26	26
كمية		20	20	22	22
		2	2	2	2

• VESA

الحجم	بوصة 55	بوصة 65
a (مم)	200	400
b (مم)	200	200

تحذير

- عدم استخدام حامل باناسونيك أو اختيار تثبيت الوحدة بفسك سيعرض المستهلك إلى الخطر. تأكد دائماً من طلب إجراء عملية التركيب من فني مؤهل. قد يؤدي التركيب غير الصحيح إلى سقوط الجهاز، مما يتسبب في حدوث إصابة أو تلف المنتج. سيؤدي أي تلف ناتج عن عدم الاستعانة بفني تركيب مؤهل لتركيب جهازك إلى بطلان الضمان.
- عند استخدام أي ملحقات اختيارية أو حوامل تثبيت على الحائط، تأكد من اتباع الإرشادات المتوفرة بالكامل.
- لا تتركب الجهاز أسفل أضواء السقف مباشرة (مثل الأضواء الكاشفة أو مصابيح الهالوجين) التي عادة تشع حرارة عالية. قد يؤدي القيام بذلك إلى تشوه أو تلف قطع الهيكل البلاستيكية.
- توخ الحذر عند تثبيت حوامل التثبيت على الحائط فوق الحائط. لا يجب تأريض الجهاز المثبت على الحائط باستخدام قطعة معدنية داخل الحائط. وتأكد دائماً من عدم وجود كوابل أو أنابيب كهربائية في الحائط قبل تعليق الحامل.
- لتجنب السقوط والإصابة، أزل التلفاز من وضع تثبيته على الحائط عندما لا يكون التلفاز مستخدماً.
- بالنسبة لأجهزة التلفاز المزودة بأجهزة طرفية في اتجاه الحائط، لتوصيل الأجهزة الخارجية، يلزم استخدام مبادئ بلاستيكي عالي بارتفاع 30 مم مع استخدام البرغي للتثبيت على الحائط.

احتياطات عند استخدام وحدة التحكم عن بعد

- استخدم وحدة التحكم عن بعد من خلال توجيهها إلى مستشعر وحدة التحكم عن بعد. ومن شأن الأشياء الموجودة بين وحدة التحكم عن بعد والمستشعر الخاص بها أن تتداخل مع التشغيل المعتاد.
- لا تسمح باهتزاز وحدة التحكم عن بعد بشدة. ولا ترش أي سائل على وحدة التحكم عن بعد، ولا تضع وحدة التحكم عن بعد في مكان عالي الرطوبة.
- لا تضع وحدة التحكم عن بعد في ضوء الشمس المباشر لأن ذلك سوف يسبب تشوه الوحدة بسبب الحرارة.
- عندما يكون مستشعر وحدة التحكم عن بعد في ضوء الشمس المباشر أو الضوء القوي، لن تعمل وحدة التحكم عن بعد. وفي حالة حدوث ذلك، قم بتغيير الإضاءة أو وضع التلفاز، أو قم بتشغيل وحدة التحكم عن بعد من مسافة أقرب لمستشعر وحدة التحكم عن بعد.

تركيب/إزالة بطاريات وحدة التحكم عن بعد

ضع بطاريتين بحجم AAA في حجرة البطارية الخاصة بوحدة التحكم عن بعد، وتأكد من توافق علامات القطبية داخل حجرة البطارية.

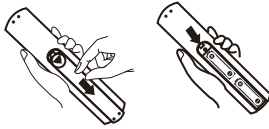

ملاحظة: تستخدم الصورة كمرجع فقط.



تنبيه

- يمكن للتركيب غير الصحيح أن يتسبب في حدوث تسرب من البطارية والتآكل، مما يؤدي إلى تلف وحدة التحكم عن بعد.
- لا تخلط بين البطاريات القديمة والجديدة.
- استبدل البطارية بأخرى من نفس النوع أو من نوع معادل. لا تخلط بين نوعين مختلفين من البطاريات (مثل البطاريات القلوية وبطاريات المنجنيز).
- لا تستخدم بطاريات قابلة لإعادة الشحن (Ni-Cd).
- لا تحرق البطاريات أو تكسرها.
- لا تعرض البطاريات للحرارة الزائدة مثل ضوء الشمس أو النار أو ما شابه ذلك.
- تأكد من التخلص من البطاريات بشكل صحيح.
- تأكد من إعادة البطاريات بشكل صحيح من النوع نفسه أو نوع مكافئ، حيث يمكن أن تتعرض لخطر الانفجار أو نشوب حريق إذا تم عكس البطارية أو إعادة تركيبها بشكل غير صحيح.
- لا تقم بفك وحدة التحكم عن بعد أو تعديلها.

- تدل التوصيلات الطرفية التي تحمل الرمز « ⚡ » على أنها ربما تكون ذات قدرة كبيرة على تعريض الأشخاص لخطر الصدمات الكهربائية. لذا، تستلزم الأسلاك الخارجية المتصلة بالتوصيلات الطرفية قيام شخص مؤهل بعملية التركيب أو استخدام وصلات أو أسلاك جاهزة.

- إذا كان المنتج يحتوي على الرمز  في ملصق تصنيفه وكان لسلك الطاقة سنان، فهذا يعني أن الجهاز من الفئة II أو أنه جهاز كهربي مزدوج العزل. صُمم الجهاز بشكل لا يحتاج فيه إلى توصيل آمن بالتأريض.

- يوصى بتضمين المعلومات التالية حينما ينطبق ذلك:

~ الإشارة إلى التيار المتردد (AC).

--- الإشارة إلى التيار المباشر (DC).

 الإشارة إلى جهاز من الفئة II.

 الإشارة إلى وضع الاستعداد.

| الإشارة إلى وضع تشغيل الطاقة.

⚡ الإشارة إلى وجود جهد خطير.



- الهدف من الوميض المضئ المصاحب برمز رأس سهم داخل مثلث متساوي الساقين هو تحذير المستخدم من وجود «جهد خطير» غير معزول داخل الغلاف الخارجي للمنتج، والذي ربما يكون له قدرة كبيرة على تعريض الأشخاص لخطر الصدمات الكهربائية.
- لتقليل خطر التعرض لصدمة كهربائية، لا تزل الغطاء (أو الجزء الخلفي). لا توجد أجزاء داخلية يمكن للمستخدم إصلاحها. ارجع الأعطال إلى مسؤول الخدمة المعتمد.
- الهدف من نقطة التعجب داخل المثلث متساوي الساقين هو تحذير المستخدم من وجود تعليمات هامة للتشغيل والصيانة في الدليل المرفق مع الجهاز.

c. عند تعرض المنتج للمطر أو الماء.

d. عندما لا يعمل المنتج بشكل صحيح كما هو موصوف في إرشادات التشغيل.
لا تلمس عناصر التحكم بخلاف تلك الموصوفة في إرشادات التشغيل. يمكن أن يتسبب الضغط غير المناسب لعناصر التحكم غير الموصوفة في الإرشادات في حدوث تلف، وغالبًا ما يتطلب عمل ضبط مكثف من قبل فني مؤهل.

e. إذا سقط المنتج أو تلفت الخزانة بأي طريقة.
f. عندما يعرض المنتج حالة غير طبيعية أو يظهر تغييرًا جوهريًا في الأداء. أي حالة غير طبيعية ملحوظة في المنتج تشير إلى أن المنتج يحتاج إلى الصيانة.

11. **قطع الغيار** — في حالة تطلب المنتج لقطع غيار، تأكد من استخدام موظف الخدمة لقطع غيار مخصصة من قبل الشركة المصنعة، أو تلك القطع التي تتميز بالخصائص والأداء نفسه للقطع الأصلية. يمكن أن يتسبب استخدام قطع غيار غير مخصص باستخدامها في نشوب حريق أو التعرض لصدمة كهربائية و/أو خطر آخر.

12. **عمليات تحقق السلامة** — بعد اكتمال أعمال الصيانة أو الإصلاح، اطلب فني الصيانة لإجراء عمليات تحقق السلامة للتأكد من أن المنتج في حالة التشغيل الصحيحة.

13. **الحامل** — لا تستخدم سوى عربة أو حامل أو حامل ثلاثي أو دعم أو منضدة أوصت بها الشركة المصنعة أو تباع مع الجهاز. لا تضع المنتج على عربة أو حامل أو حامل ثلاثي أو منضدة غير مستقرة. حيث يمكن أن يتسبب وضع المنتج على قاعدة غير مستقرة في سقوطه، مما ينتج عنه إصابات شخصية خطيرة فضلاً عن تلف المنتج. عند تثبيت المنتج على الحائط، تأكد من اتباع إرشادات الشركة المصنعة. لا تستخدم سوى جهاز التثبيت الذي توصي به الشركة المصنعة.

14. **النقل بعناية** — عند استخدام عربة، انتبه عند تحريك العربة/الجهاز لتجنب التعرض لإصابة من انقلابه. يمكن أن تتسبب التوقفات المفاجئة والقوة المفرطة والأسطح غير المستوية في سقوط المنتج من فوق العربة. لا تحاول أبدًا تحريك التلفاز ما لم يتم فصل سلك التيار المتردد.

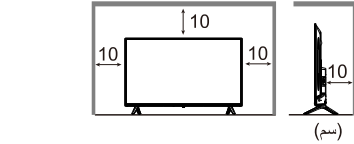

ملاحظة: تستخدم الصورة كمرجع فقط.

19. **لا تتبعل البطارية، خطر التعرض لحرق كيميائي** — حافظ على البطاريات الجديدة والمستعملة بعيدًا عن الأطفال. إذا لم يتم إغلاق حجيرة البطارية بإحكام، توقف عن استخدام المنتج وأبقه بعيدًا عن الأطفال. إذا كنت تعتقد أنه قد تم ابتلاع البطاريات أو وضعت داخل أي جزء من الجسم، اطلب المشورة الطبية على الفور.

20. **الاستماع** — يمكن أن يتسبب الاستماع إلى الموسيقى بمستويات صوت عالية وعلى طول فترات ممتدة في إحداث ضرر في حاسة سمع الشخص. للحد من خطر التعرض لضرر في حاسة السمع، يتبعن على الفرد خفض مستوى الصوت إلى مستوى مريح وآمن، وتقليل وقت الاستماع إلى الصوت العالي.

1. **اقرأ هذه التعليمات** — يجب قراءة جميع تعليمات التشغيل وفهمها قبل تشغيل هذا المنتج.
2. **احفظ بهذه التعليمات** — يجب الاحتفاظ بتعليمات السلامة والتشغيل في مكان آمن للرجوع إليها في المستقبل.
3. **اقرأ كل التحذيرات** — يجب مراعاة جميع التحذيرات الموضحة على المنتج وفي التعليمات عن كُتب.
4. **اتبع جميع التعليمات** — يجب اتباع جميع تعليمات التشغيل.
5. **الملحقات** — لا تستخدم سوى الأجهزة الطرفية/الملحقات التي تُحددها الشركة المصنعة. لا تستخدم الملحقات التي لا توصي بها الشركة المصنعة. يمكن أن يؤدي استخدام ملحقات غير مناسبة في حدوث حوادث.
6. **مصدر الطاقة** — هذا الجهاز مُخصص ليعمل من خلال مصدر مُعين موضح على ملصق التحديد. إذا لم تكن متأكدًا من نوع مصدر الطاقة المزود بها منزلك، فاستشر بائع المنتج أو شركة الطاقة المحلية. لإضفاء المزيد من الحماية على هذا المنتج أثناء حدوث عاصفة رعدية، أو عند تركه بدون عناية وعدم استخدامه لفترات طويلة، افصله عن مأخذ الحائط وأفضل الهوائي ونظام الكابل.
- لا تحاول تجاهل غرض السلامة الخاص باستخدام قابس مستقطب أو مؤرض. يحتوي القابس المستقطب على تصيلين مع وجود نصل أكبر من الآخر. يحتوي القابس المؤرض على تصيلين وسن تأريض ثالث، يتم توفير النصل العريض أو النصل الثالث الطويل لسلامتك. إذا لم يتوافق القابس المرفق مع المأخذ الخاص بك، استشر كهربائيًا لاستبدال المأخذ القديم.
7. **حماية سلك الطاقة** — حافظ على سلك الطاقة من السير فوقه أو ثنيه وخاصة عند المقابس، والمقابس المناسبة، ونقطة خروج السلك من الجهاز.
8. **الحمل الزائد** — لا تزد الحمل بشكل كبير على مأخذ الحائط وأسلاك التمديد أو المقابس المناسبة على جهاز آخر حيث يمكن أن يتسبب ذلك في التعرض لخطر نشوب حريق أو التعرض لصدمة كهربائية.
9. **الصيانة** — استعن بموظف خدمة مؤهل لإجراء جميع أعمال الصيانة. تكون أعمال الصيانة مطلوبة عند تلف الجهاز بأي شكل من الأشكال، مثل تلف سلك الإمداد بالطاقة أو القابس، أو انسكاب سائل أو سقوط أجسام داخل الجهاز، أو تعرض الجهاز إلى المطر أو الرطوبة، أو لا يعمل الجهاز بشكل طبيعي، أو سقط الجهاز.
10. **تلف يتطلب خدمة** — في حالة حدوث أي من الحالات التالية، يتعين عليك فصل سلك الطاقة من مأخذ التيار المتردد وطلب موظف خدمة مؤهل لإجراء عمليات الصيانة.
 - a. عند تلف سلك الطاقة أو القابس.
 - b. عند سكب سائل على المنتج أو سقوط أغراض داخل المنتج.

- تحذير: خطر الاستقرار**
- فقد يتعرض التلفاز للسقوط أو يتسبب في تعرضك لإصابة شخصية خطيرة أو الوفاة. ويمكن تجنب العديد من الإصابات، التي قد تلحق على نحو خاص بالأطفال، عن طريق اتباع احتياطات بسيطة مثل:
- استخدام دائمًا خزان أو حوامل أو وسائل تركيب موصى بها من الشركة المصنعة لجهاز التلفاز.
 - وضع دائمًا أثاث يمكن أن يدعم جهاز التلفاز بشكل آمن.
 - تأكد دائمًا من عدم تعليق جهاز التلفاز على حافة أثاث الدعم.
 - ثقف دائمًا الأطفال حول مخاطر التسلق على الأثاث للوصول إلى جهاز التلفاز أو أجهزة التحكم به.
 - ضع دائمًا الأسلاك والكابلات المتصلة بجهاز التلفاز حتى لا يتعثرون بها أو يقومون بسحبها أو جذبها.
 - لا تضع أبدًا جهاز التلفاز في مكان غير ثابت.
 - لا تضع أبدًا جهاز التلفاز على أثاث مرتفع (على سبيل المثال الدواليب أو خزائن الكتب) دون تثبيت كل من الأثاث وجهاز التلفاز بدعم مناسبة.
 - لا تضع أبدًا جهاز التلفاز على قماش أو مواد أخرى يمكن أن توضع بين جهاز التلفاز وأثاث الدعم.
 - لا تضع أبدًا العناصر التي قد يحاول الأطفال التسلق للوصول إليها، مثل الألعاب ووحدات التحكم عن بُعد، فوق التلفاز أو الأثاث الموضوع عليه التلفاز.
- في حالة الاحتفاظ بجهاز التلفاز الحالي وتغيير مكانه، يجب تطبيق الاعتبارات نفسها الواردة أعلاه.

التنظيف

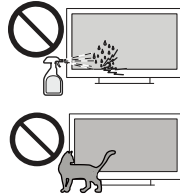

- لا ترش الماء أو سائل التنظيف مباشرة على شاشة التلفاز من أجل التنظيف.
- سوف تتسبب مادة السائل المتسرب في إلحاق الضرر بالتلفاز.
- اتبى إلى القطط أو الفران أو الحيوانات الأخرى التي يمكن أن تتبول على التلفاز (على الجزء الأمامي أو الخلفي). فقد يؤدي هذا إلى تعطل التلفاز.
- لا تستخدم الأجسام الحادة أو الصلبة (أظافر الأصابع أو السكين وما إلى ذلك) على شاشة التلفاز. فقد يلحق هذا الضرر بسطح الشاشة.

تعليق جهاز التلفاز على الحائط

- تحقق ما إذا كانت الحائط يتحمل وزن جهاز التلفاز ومجموعة التثبيت على الحائط.
 - اتبع إرشادات التثبيت المتوفرة مع حامل التثبيت على الحائط.
 - يجب تثبيت جهاز التلفاز على الحائط بشكل عمودي.
 - تأكد من عدم استخدام سوى البراغي المناسبة لمادة الحائط.
 - تأكد من تركيب كابلات جهاز التلفاز بحيث يتم تجنب أي خطر ناتج عن التعثر بها.
- يجب تطبيق جميع إرشادات الحماية الأخرى المتعلقة بأجهزة التلفاز أيضًا هنا.
- تحذير:** تتطلب هذه العملية شخصين.
- للتأكد من التركيب السليم، اتبع ملاحظات السلامة التالية.

الفصل 1: مقدمة



تحذير

التعامل مع قاييس الطاقة والأسلاك

- ادخل قاييس الطاقة بالكامل في منفذ مقيس التيار الكهربائي. (إذا كان قاييس الطاقة مفكوكًا، فقد يؤدي إلى توليد حرارة وتسبب في نشوب حريق.) تأكد من سهولة الوصول إلى قاييس الطاقة.
- لا تلمس قاييس الطاقة بأيدٍ مبللة. (قد يؤدي ذلك إلى التعرض إلى صدمة كهربائية.)
 - لا تستخدم أي أسلاك طاقة بخلاف المتوفرة مع هذا التلفاز. (قد يؤدي ذلك إلى نشوب حريق أو التعرض إلى صدمة كهربائية.)
 - لا تسبب ضررًا في سلك الطاقة. (قد يؤدي السلك التالف إلى نشوب حريق أو التعرض إلى صدمة كهربائية.)
 - لا تنقل التلفاز والسلك قيد التوصيل في منفذ مقيس التيار الكهربائي.
 - لا تضع عرضًا ثقيلًا على السلك أو تضع السلك بالقرب من عرض عال الحرارة.
 - لا تقم بلي السلك، أو ثنيه أو تمديده بشدة.
 - لا تجذب السلك. أمسك من جسم قاييس الطاقة عند فصل السلك.
 - لا تستخدم قاييس طاقة أو منفذ مقيس تيار كهربائي تالف.
 - استخدم التلفاز في مناخ معتدل.

240-100 فولت ~ 60/50 هرتز



• تختلف أنواع قوابس الطاقة في الدول.

إذا لاحظت أي شيء غير طبيعي،
أزل قاييس الطاقة على الفور!



<p>لا تُدخّل أغراضًا غريبة داخل التلفاز</p> <ul style="list-style-type: none"> لا تسمح بسقوط أي أغراض داخل التلفاز من خلال فتحات التهوية. (قد ينشب حريق أو تتعرض إلى صدمة كهربائية.) 	<p>مصدر الطاقة</p> <ul style="list-style-type: none"> هذا التلفاز مصمم للتشغيل على: 240-100 فولت ~ 60/50 هرتز الاستخدام فوق منضدة / التعليق على الحائط
<p>لا تضع التلفاز على أسطح منزلة أو غير ثابتة، وتأكد من أن التلفاز غير عالق على حافة القاعدة</p> <ul style="list-style-type: none"> قد يسقط التلفاز أو ينقلب. 	<p>لا تستخدم جهاز تثبيت جهد خارجي مع جهاز التلفاز</p> <ul style="list-style-type: none"> قد يؤدي استخدام جهاز تثبيت الجودة الضعيفة إلى تلف الجهاز. يبطل الضمان في حالة استخدام جهاز تثبيت خارجي.
<p>لا تستخدم إلا أدوات التثبيت / القواعد المخصصة</p> <ul style="list-style-type: none"> قد يجعل استخدام قاعدة أو تجهيزات أخرى غير معتمدة التلفاز غير ثابت، مما يعرضك إلى خطر الإصابة. تأكد من طلبك من وكيل باناسونيك المحلي لديك حول تنفيذ عملية الإعداد. عند تثبيت المنتج على الحائط أو تعليقه، تأكد من تثبيت المنتج وفقًا للطريقة التي توصي بها الشركة المصنعة. تُعد هذه ميزة حماية. لا تستخدم سوى الملحقات/الأكسسوارات المحددة والتي توفرها الشركة المصنعة (مثل مهايئ الطاقة الحصري، والبطارية، وما إلى ذلك). 	<p>لا تزل الأغصية ولا تقم أبدًا بإصلاح التلفاز بنفسك</p> <ul style="list-style-type: none"> لا تزل الغطاء الخلفي حيث يمكن الوصول إلى أجزاء التلفاز مباشرة عند إزالته. لا توجد أجزاء بالداخل يمكن صيانتها من قبل المستخدم. (قد تؤدي المكونات عالية الجهد إلى التعرض إلى صدمة كهربائية خطيرة.) اطلب فخص التلفاز أو تعديله أو إصلاحه لدى وكيل باناسونيك المحلي. يرجى الرجوع إلى المعلومات الموجودة على ظهر العبوة للتعرف على معلومات السلامة والمعلومات الكهربائية قبل تركيب الجهاز أو تشغيله. يستخدم القاييس الرئيسي كجهاز للفصل، ويمكن أن يظل الجهاز المفصول جاهزًا للتشغيل.
<p>لا تعرض التلفاز إلى ضوء الشمس المباشر أو مصادر الحرارة الأخرى</p> <ul style="list-style-type: none"> تجنب تعريض التلفاز إلى ضوء الشمس المباشر أو مصادر الحرارة الأخرى. <p>لمنع نشوب حريق، حافظ على بقاء الشموع أو مصادر اللهب المباشر الأخرى بعيدة عن هذا المنتج طيلة الوقت.</p>	<p>لا تعرض الجهاز إلى المطر أو الرطوبة الشديدة</p> <ul style="list-style-type: none"> لتجنب التلف الذي قد يتسبب في التعرض إلى صدمة كهربائية أو نشوب حريق، لا تعرض هذا التلفاز إلى المطر أو الرطوبة الشديدة. يجب ألا يتعرض هذا التلفاز إلى قطرات الماء أو الببل ولا يجب وضع الأغراض الممتلئة بالماء، مثل الزهريرات فوق الجهاز أو أعلاه.



الفصل 1: مقدمة

3	تحذير
4	بيئة الاستخدام
4	التنظيف
4	تعليق جهاز التلفاز على الحائط
4	الحذر
6	الرمز
6	احتياطات عند استخدام وحدة التحكم عن بعد
6	تركيب/إزالة بطاريات وحدة التحكم عن بعد
7	الملحقات القياسية
7	ملحقات اختيارية
8	تركيب القاعدة

الفصل 2: الميزات الأساسية

9	أطراف التوصيل بالتلفاز
10	وحدات التحكم في التلفاز
11	وحدة التحكم عن بعد
12	وظيفة الصوت
13	كيفية إقران وحدة التحكم عن بُعد التي تعمل بالبلوتوث مع التلفاز
14	الإعداد الأولي
17	تحديد مصدر الإدخال
18	الدليل الإلكتروني للبرامج
18	وظيفة إزاحة الوقت
18	إعدادات القائمة السريعة
18	إعدادات القائمة الرئيسية

الفصل 3: الميزات الذكية

22	الصفحة الرئيسية
22	مساعد جوجل
23	Google Play
23	Chromecast Built-In
25	إخلاء المسؤولية حول استخدام نظام Android
25	مشغل الوسائط

الفصل 4: المعلومات الفنية

27	الصيانة
27	استكشاف الأعطال وإصلاحها
28	المواصفات

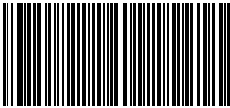

TH- 55J X850M

Panasonic Marketing Middle East & Africa FZE

وبسائت: <http://www.panasonic.com>

TH-65JX850M	TH-55JX850M	شماره مدل	
100-240 ولت متناوب ~ 50/60 هرتز	100-240 ولت متناوب ~ 50/60 هرتز	منبع تغذیه	
200 وات	150 وات	درجه بندی مصرف برق	مصرف برق
> 0.5 وات	> 0.5 وات		
165 سانتی متر	139 سانتی متر	سایز قابل مشاهده صفحه	تایید نمایش
2160 X 3840	2160 X 3840	وضوح تصویر	
90.8 X 27.2 X 144.8 سانتی متر 83.7 X 8.1 X 144.8 سانتی متر	77.4 X 23.3 X 122.7 سانتی متر 71.5 X 7.5 X 122.7 سانتی متر	با پایه بدون پایه	ابعاد (HxBxD)
17.9 کیلوگرم (با ستون) 17.6 کیلوگرم (فقط تلویزیون)	10.7 کیلوگرم (با ستون) 10.5 کیلوگرم (فقط تلویزیون)	وزن خالص	
24.7 کیلوگرم	14.5 کیلوگرم	وزن مجموع	
6 اهم	6 اهم	10 وات + 10 وات	محد
10 وات + 10 وات	10 وات + 10 وات		
DVB-T/T2/C :DTV		سیستم تلویزیون	
PAL BG/I/DK :ATV			
Mini AV کانکتور 1 x (نیازمند کابل تبدیل AV)		AV IN	ترمیم های ارتباطی
اتصال دهنده هوا 1 x		ANTENNA IN	
رابط 3 x HDMI		HDMI	
رابط 2 x USB 2.0، جریان مستقیم 5 ولت، حداکثر 500 میلیآمپر		USB	
نوری 1 x		DIGITAL AUDIO OUT	
رابط شبکه 1 x		LAN IN	

توجه

1. طراحی و مشخصات بدون اطلاع قبلی قابل تغییر است.
2. وزن و اندازه نمایش داده شده در اینجا تقریبی است
3. تصاویر گرافیکی این راهنما فقط به عنوان مرجع هستند.
4. تلویزیون شما ممکن است کمی با چیزی که در این راهنما نشان داده شده متفاوت باشد.
5. در فضاهای خشک به علت وجود الکتریسیته ساکن محصول ممکن است راه اندازی مجدد شده و به رابط OSD اصلی خود، رابط USB پلیر با حالت منبع قبلی برگردد. این وضعیت عادی است و لطفاً به استفاده از تلویزیون ادامه دهید.

نگهداری

نخست، اول دوشاخه اصلی را از پریز جدا کنید.

مراقبت معمولی:

برای تمیز کردن آلودگی یا اثر انگشت سطح پنل نمایشگر، قاب و پایه را با استفاده از یک دستمال نرم به آرامی پاک کنید.

برای آلودگی سخت:

ابتدا سطح را گردگیری کنید. تکه پارچه نرمی را به آب تمیز یا شوینده رقیق‌شده خنثی (1 واحد شوینده و 100 واحد آب) آغشته کنید. پارچه را بچلانید و سطح را تمیز کنید. سرانجام، رطوبت باقیمانده را بزدایید.

دوشاخه اصلی

دوشاخه اصلی را در فواصل منظم با یک تکه پارچه خشک تمیز کنید. رطوبت و گرد و خاک ممکن است سبب آتش سوزی یا شوک الکتریکی شود.

⚠ احتیاط

از به کار بردن دستمال زیر یا پاک کردن با فشار زیاد خودداری کنید چرا که این امر ممکن است سبب خش افتادن سطوح شود.

● مراقب باشید که سطوح تلویزیون را طوری به آب یا مواد شوینده آغشته نکنید که این مواد به درون تلویزیون راه پیدا کنند چرا که این امر ممکن است محصول را از کار بیندازد.

● مراقب باشید که سطوح با حشره کش، حلال صنعتی، تینر یا سایر مواد ناپایدار تماس پیدا نکنند. این امر می‌تواند موجب کاهش کیفیت سطوح و یا کهنه شدن رنگ شود.

● سطح پنل نمایش دارای پوشش مخصوص است و به آسانی ممکن است آسیب ببیند. مراقب باشید که با نوک ناخن یا سایر اشیای تیز به سطح آن ضربه نزده و خط بیندازید.

● از تماس قاب و پایه با مواد لاستیکی یا PVC به مدت طولانی جلوگیری کنید. این امر ممکن است سبب کاهش کیفیت سطح شود.

عیب‌یابی

بیشتر مشکلات تلویزیون را می‌توان با مراجعه به فهرست عیب‌یابی زیر برطرف کرد.

بدون تصویر، بدون صدا

- از سالم بودن فیوز یا مدارشکن مطمئن شوید.
- دستگاه برقی دیگری را به پریز وصل کنید و از کار کردن با روشن شدن آن مطمئن شوید.
- دوشاخه پهن‌جایی به پریز متصل نمی‌شود.
- منبع سیگنال را بررسی کنید.

بدون رنگ

- اشباع را تنظیم کنید.

کنترل از دور کار نمی‌کند

- باتریها را تعویض کنید.
- باتریها بهدرستی نصب نشده‌اند.
- جریان برق وجود ندارد.

بدون تصویر، صدای طبیعی

- روشنایی و کنتراست را تنظیم کنید.

تصویر طبیعی، بدون صدا

- برای افزایش حجم صدا دکمه +VOL را فشار دهید.
- صدا قطع شده است. برای بازگرداندن صدا، دکمه قطع صدا را از روی کنترل از دور فشار دهید.

تداخل فرکانس رادیویی

این تداخل سبب ایجاد موجهای متحرک یا نوارهای قطری میشود، و در برخی موارد کنتراست تصویر را از بین میبرد. منبع تداخل رادیویی را بیابید و برطرف کنید.

کنترل از دور بلوتوث بهدرستی جفت نمیشود

- دوباره برای جفت کردن کنترل از دور اقدام کنید.
- باتریها را تعویض کنید.

ورود به حساب گوگل ممکن نیست

- دوباره برای ورود اقدام کنید.
- به کمک دستگاه دیگری بررسی کنید که آیا مشکلی در شبکه وجود دارد یا خیر.
- به کمک دستگاه اندرویدی دیگری بررسی کنید که آیا مشکلی در سرور گوگل وجود دارد یا خیر.

استفاده از «Google Assistant» (دستیار گوگل) ممکن نیست

- بررسی کنید که کنترل از دور بلوتوث با موفقیت جفت شده باشد.
- به کمک دستگاه دیگری بررسی کنید که آیا مشکلی در شبکه وجود دارد یا خیر.
- به کمک دستگاه اندرویدی دیگری بررسی کنید که آیا مشکلی در سرور گوگل وجود دارد یا خیر.

■ فرمت های پشتیبانی شده فایل در پخش کننده چندرسانه‌ای

فرمت	توضیح
کدک های ویدیو: H.263, H.264, H.265, VP8, VP9, MPEG2, MPEG4, HDR10, HLG, AV1	ویدیو
نام پرونده فایل: avi, dat, mpeg, mpe, mpg, vob, mp4, mov, mkv, ts, tp, trp, m2ts, mts, m4v, flv, asf, 3gp, webm	
کدک های صدا: Dolby MS12, AMRNb, AAC, PCM, MP3, G711, HEAAC	صدا
نام پرونده فایل: mp3, AAC, m4a, flac, amr, mp2, mpga, ogg, AC3, wav	
	عکس
	Jpg, jpeg, png, bmp, gif

مرحله 1: دستگاه USB خود را به تلویزیون متصل کنید.

مرحله 2: دکمه **HOME** را برای ورود به صفحه اصلی فشار دهید.

مرحله 3: برای انتخاب و ورود به «Apps» (برنامه ها)، دکمه ای **OK** را فشار دهید.

مرحله 4: برای انتخاب و وارد کردن «Multimedia player» (پخش کننده چندرسانه‌ای) **OK** را فشار دهید.

مرحله 5: برای انتخاب و پخش فایل رسانه دلخواه دکمه های **OK** را فشار دهید.

مرحله 6: برای شروع پخش، دکمه **OK** را فشار دهید.

مرحله 7: برای خروج از پخش، دکمه **BACK** را فشار دهید.

■ تماشای فیلم

در هنگام تماشای فیلم، با فشردن دکمه های زیر می‌توانید روند پخش فیلم را کنترل کنید.

دکمه	عملکرد
OK	(منون نوار کنترل) نوار کنترل را فراموشی کنید. (با نوار کنترل) فیلم را متوقف یا پخش کنید.
MENU	وارد منو سریع شوید.
▲	به تنظیمات منو فیلم دسترسی پیدا کنید.
▼	فهرست پخش فیلم را نشان دهید.
▶/◀	از قابلیت بازگشت سریع یا جلو بردن سریع استفاده کنید.

■ پخش موسیقی

در هنگام پخش موسیقی، با فشردن دکمه های زیر می‌توانید روند پخش موسیقی را کنترل کنید.

دکمه	عملکرد
OK	مکث یا پخش کنید.
MENU	وارد منو سریع شوید.
▲	به تنظیمات پخش موسیقی دسترسی پیدا کنید.
▼	فهرست پخش موسیقی را نشان دهید.
▶/◀	فشار کوتاه بدهید تا به قطعه موسیقی قبلی یا بعدی بروید.
▶/◀	برای بازگشت سریع یا جلو بردن سریع، طولانی فشار دهید.
▶▶/◀◀	از قابلیت بازگشت سریع یا جلو بردن سریع استفاده کنید.

■ مرور عکس

هنگام مرور عکس، دکمه های زیر را برای کنترل پخش عکس فشار دهید.

دکمه	عملکرد
OK	به تنظیمات منوی عکس دسترسی پیدا کنید.
MENU	وارد منو سریع شوید.
▼/▲	فهرست پخش عکس را نشان دهید.
▶/◀	به عکس قبلی یا بعدی بروید.

توجه:

- تحت شرایط زیر، این سیستم نمی تواند فایل را رمزگشایی کند و آن را بصورت طبیعی اجرا کند:
 - پارامترهای فایل، مانند پیکسل تصویر، نرخ کد فایل صوتی و ویدیویی، و نرخ نمونه برداری فایل صوتی، از حد سیستم تجاوز کند؛
 - فرمت فایل همسان نبوده یا فایل آسیب دیده باشد.

توجه: نرخ کدی که این سیستم پشتیبانی می کند بیش از 20Mbps نیست.
- اتصال گرم: هنگامی که سیستم در حال خواندن یا انتقال داده ها است، آن را قطع نکنید تا از آسیب رساندن به سیستم یا دستگاه جلوگیری کنید.
- هنگامی که از یک هارد دیسک خارجی یا یک دوربین دیجیتال استفاده می کنید به منبع تغذیه دستگاه توجه کنید. اگر منبع تغذیه کافی یا پایدار نیست، ممکن است در حین عملیات با مشکل مواجه شوید یا اصلاً نتوانید کار کنید. در این مورد، لطفاً دستگاه را مجدداً راه اندازی کنید یا دستگاه را جدا کرده و مجدداً وصل کنید و اطمینان حاصل کنید که منبع تغذیه آن طبیعی است.
- این سیستم از دستگاه های استاندارد USB1.1، USB2.0، و USB3.0 مانند U-disk های استاندارد، پخش کننده های MP3، هارد دیسک های خارجی و غیره پشتیبانی می کند.
- برای دستیابی به کیفیت صوتی و تصویری بهتر، توصیه می شود از دستگاه خارجی که با استاندارد USB2.0 سازگاری دارد استفاده کنید.
- هنگام پخش ویدیو با نسبت فشرده سازی بالا، پدیده هایی مانند توقف تصویر و تاخیر طولانی در پاسخگویی منو، طبیعی هستند.
- برای بعضی از دستگاه های USB دارای منبع برق، مانند هارد دیسک های بزرگ، MP4، و غیره، پیشنهاد می شود برای جلوگیری از کمبود برق از آنها همراه با برق استفاده کنید. پارامترهای فایل، مانند پیکسل تصویر، نرخ کد فایل صوتی و ویدیویی، و نرخ نمونه برداری فایل صوتی، از حد سیستم تجاوز می کنند.
- فایل ممکن است به طور عادی پخش نشود، زیرا پارامترهای آن، مانند پیکسل تصویر، نرخ کد فایل صوتی و ویدیویی، و نرخ نمونه برداری فایل صوتی، از حد سیستم تجاوز می کند.
- بعضی از فایل ها، حتی در صورت دارای بودن این شرایط، قابل پخش نیستند.
- در صورت تغییر نام فایل یا پوشه، ممکن است تلویزیون دیگر نتواند از دستگاه استفاده کند.

اعلامیه سلب مسئولیت در مورد استفاده از اندروید

محتویات برنامه های شبکه و خدمات توسط ارائه دهندگان برنامه های شبکه از طریق شبکه ها و امکانات انتقال کنترل می شوند، که می توانند تغییر، تعلیق، حذف، خاتمه یا جوار وقفه، یا دسترسی نامعتبر در هر زمان بدون اطلاع قبلی شوند، که در آن صورت سازنده قادر به کنترل آن یا مطلع از تغییرات ذکر شده نیست. سازنده عدم پذیرش هر گونه مسئولیت یا تعهد ناشی از ناتوانی مشتری در استفاده از محتویات برنامه های شبکه و خدمات ناشی از آن، از جمله، اما نه محدود به، ناتوانی در اتصال به شبکه یا خطوط ارتباطی، به روز رسانی های فن آوری یا تغییر، تعلیق، قطع، خاتمه، غیرفعال کردن یا حذف هر گونه محتوا یا خدمات توسط ارائه دهندگان برنامه های شبکه و غیره را اعلام می دارد.

توجه:

- برخی از دستگاه های ذخیره سازی USB ممکن است برای کار کردن روان با این تلویزیون سازگار نباشند.
- از تمام اطلاعات موجود در دستگاه ذخیره سازی USB پشتیبان بگیرید تا از دست رفتن داده ها به علت یک تصادف غیر منتظره جلوگیری کنید.
- ما هیچ مسئولیتی در قبال خسارات ناشی از استفاده بد یا خرابی را بر عهده نمی گیریم. تهیه پشتیبان از داده بر عهده مصرف کننده است.
- سرعت بارگذاری برای فایل های بزرگ ممکن است کمی طولانی تر باشد.
- سرعت تشخیص یک دستگاه ذخیره سازی USB ممکن است به هر دستگاه وابسته باشد.
- هنگام اتصال یا قطع کردن دستگاه ذخیره سازی USB اطمینان حاصل کنید تلویزیون در حالت USB نباشد در غیر این صورت دستگاه ذخیره سازی USB یا فایل های ذخیره شده در آن ممکن است آسیب ببیند.
- لطفاً فقط از دستگاه ذخیره سازی USB استفاده کنید که با سیستم فایل FAT32، FAT16 یا NTFS ارائه شده توسط سیستم عامل ویندوز (Windows) فرمت شده باشد. در صورتی که یک دستگاه ذخیره سازی با یک برنامه کاربردی دیگر فرمت شده باشد که توسط ویندوز پشتیبانی نمی شود، ممکن است توسط تلویزیون تشخیص داده نشود.
- هنگام استفاده از یک هارد دیسک USB که نیاز به منبع برق دارد، اطمینان حاصل شود که توان اسمی آن از جریان مشخص شده در ترمینال USB تجاوز نمی کند. اگر توان هارد دیسک USB بیش از جریان مشخص شده باشد، سیستم تلویزیون به حالت آماده به کار می رود، سپس شما باید هارد دیسک USB را جدا کرده و سیستم تلویزیون را دوباره راه اندازی کنید.
- اگر فرمت فایل پشتیبانی نشده یا خراب باشد، پیام «Unsupported File» (فایل پشتیبانی نشده) نمایش داده خواهد شد.
- تصویر بزرگ FHD نیاز به زمان بیشتر برای پردازش دارد، که توسط تلویزیون ایجاد نمی شود. لطفاً صبور باشید و منتظر بمانید.
- این تلویزیون ممکن است برخی از فایل های چند رسانه ای تغییر کرده به روز رسانی شده مانند تغییر فرمت رمزگذاری یا سایر پیشرفت های فنی به روز رسانی را پشتیبانی نکند.
- برای ضبط برنامه های HD از تلفن همراه با کیفیت بالا استفاده کنید، در غیر این صورت فیلم ها در حین پخش گیر می کنند. از تمام داده ها در دستگاه ذخیره سازی USB پشتیبان بگیرید.
- تا از دست رفتن داده ها به علت یک تصادف غیر منتظره جلوگیری کنید. ما هیچ مسئولیتی در قبال خسارات ناشی از استفاده بد یا خرابی را بر عهده نمی گیریم. تهیه پشتیبان از داده بر عهده مصرف کننده است.
- تلویزیون را در طول فرایند به روز رسانی نرم افزار خاموش نکنید، در غیر این صورت تلویزیون ممکن است کار نکند و مشتری مسئول آن است.

- تولیکندنده عملکرد مرورگرهای وب متفرقه را تضمین نمی کند. برنامه های متفرقه ای که از فروشگاه Google Play دانلود و نصب میشوند، تحت پشتیبانی شرکت یا توسعه دهنده ای که آنها را تولید کرده است، قرار دارند.
- به دلیل مشکلات شبکه، منطقه، قالب یا ارائه دهنده خدمات اینترنتی که ربطی به تلویزیون ندارد، مرورگر ممکن است از برخی صفحات وب یا تصاویر پشتیبانی نکند.
- هر علامت تجاری نشان داده شده بر روی این تلویزیون تحت مالکیت صاحب حقوق آن علامت تجاری است و تمامی حقوق توسط آنها محفوظ است.
- اگر اندازه و سیاسیت بیش از حد بزرگ باشد، مرورگر ممکن است به درستی کار نکند.
- برای کسب نتیجه بهتر و روانتر، تاریخچه مرورگر را مرتباً پاکسازی کنید.

پخشکننده چندرسانه ای

آماده سازی

- دستگاه USB خود را به تلویزیون وصل کنید تا عکس و فیلم سازگار را روی صفحه تلویزیون یا موسیقی سازگار را از طریق تلویزیون پخش کنید.
- اگر هارد دیسک USB وصل شده یک منبع برق خارجی نداشته باشد، ممکن است تشخیص داده نشود. حتماً منبع برق خارجی را وصل کنید.
- برای جلوگیری از دست دادن داده های روی دستگاه USB خود یا آسیب دیدن دستگاه، توصیه می شود از همه داده های روی دستگاه خود پشتیبان گیری کنید.
- منوی کنترل نمایش داده شده در پخش رسانه ممکن است در مناطق یا مدل های مختلف متفاوت باشد. و لطفاً تلویزیون واقعی خود را به عنوان استاندارد در نظر بگیرید.
- اگر میخواهید دستگاه USB خود را جدا کنید، ابتدا از حالت USB خارج شوید.
- برای دستورالعمل های استفاده از دستگاه USB خود، به دفترچه راهنمای مالک دستگاه خود مراجعه کنید.
- هرگز هنگام استفاده از دستگاه USB آن را جدا نکرده یا تلویزیون را خاموش نکنید. انجام این کار ممکن است منجر به از دست دادن داده ها یا آسیب به دستگاه USB یا تلویزیون شود.
- انواع خاصی از دستگاه های USB ممکن است با تلویزیون سازگار نباشند.

استفاده از رسانه ها



- برای باز کردن پخشکننده رسانه گزینه **<HOME>** ← Apps (برنامه ها) ← Multimedia player (پخشکننده چندرسانه ای) < را فشار دهید. در اینجا میتوانید فایل های رسانه انتخاب شده را روی صفحه تلویزیون نمایش دهید.

■ پخش صفحه/صوت (مانند Google Home)

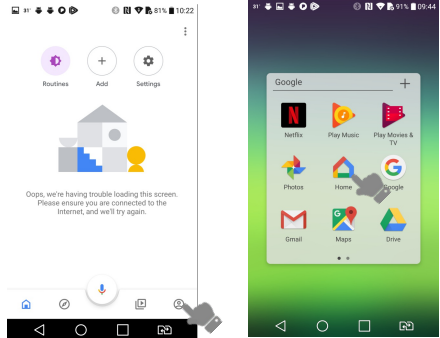
صفحه نمایش و صوت تلفن همراه خود را در تلویزیون پخش کنید.
مرحله 1: تلفن همراه و تلویزیون خود را با موفقیت به یک شبکه بی سیم وصل کنید.
مرحله 2: برنامه «Home» را در تلفن همراه خود انتخاب کنید و سپس برای ورود به صفحه حساب کاربری بر روی «» کلیک کنید.



■ پخش زنده و فیلم ها (مانند YouTube)

پخش زنده و ویدیوهای تلفن همراه خود را در تلویزیون پخش کنید.
مرحله 1: تلفن همراه و تلویزیون خود را با موفقیت به یک شبکه بی سیم وصل کنید.
مرحله 2: برنامه YouTube را در تلفن همراه خود انتخاب کنید.
مرحله 3: محتوای مورد نظر خود را انتخاب کنید، سپس روی نماد پخش «» کلیک کنید تا لینک سایت محتوا را برای پخش محتوا توسط تلویزیون به جای تلفن همراه خود به تلویزیون ارسال کنید. برای توقف پخش، دوباره روی نماد پخش «» کلیک کنید.

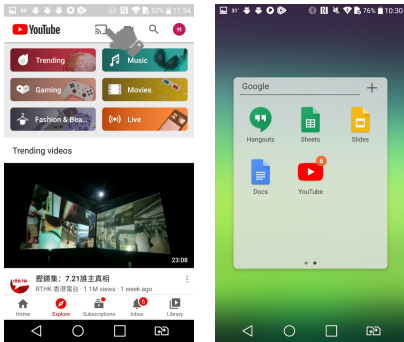

مرحله 3: «Mirror device» (بازتاب دستگاه) را انتخاب کنید، سپس نام تلویزیون را برای اتصال تلویزیون با تلفن همراه خود انتخاب کنید.

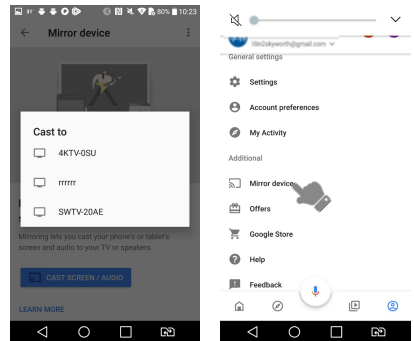
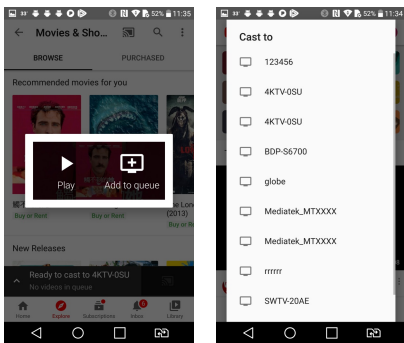

مرحله 4: محتویات صفحه نمایش تلفن همراه شما به طور کامل بر روی صفحه نمایش بزرگ تلویزیون پخش می شود. برای متوقف کردن پخش، بر روی «DISCONNECT» (قطع ارتباط) کلیک کنید.

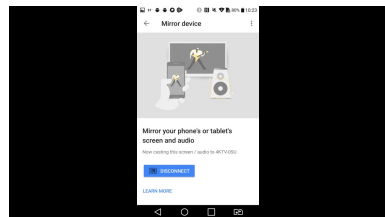

می توانید در هنگام پخش ویدئو از دکمه های زیر بر روی کنترل از راه دور استفاده کنید:

پخش / مکث	/ ▶
سریع به عقب/سریع به جلو	▶▶ / ◀◀
توقف کامل ویدئو	■

توجه:

- تصاویر فقط برای ارجاع هستند و لطفاً برای تصاویر شفاف و محتوای درست به تصاویر اصلی گوشی اندرویدتان مراجعه کنید.
- برای عملکرد YouTube فوق، هم تلفن همراه هوشمند و هم تلویزیون باید به یک شبکه متصل شوند.

Google Play

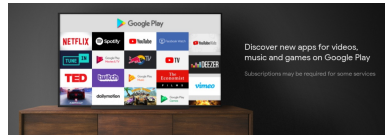
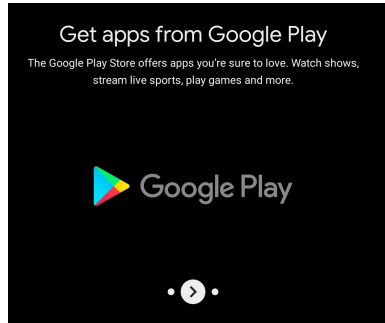

توجه:

- این تصویر فقط به عنوان مرجع است.
- کارکرد ها و محتویات «Google Play» (گوگل پلی) ممکن است در کشورها یا مدل های مختلف، متفاوت باشد. فروشگاه گوگل و برنامه های کاربردی توسط گوگل کنترل می شوند و منوط به در دسترس بودن منطقه ای هستند.
- برای استفاده از کارکرد های «Google Play» (گوگل پلی) ، شما باید تلویزیون را به شبکه وصل کرده و وارد حساب گوگل خود بشوید.
- با توجه به شرایط ارائه دهنده محتوا، به روز رسانی برنامه کاربردی یا خود برنامه ممکن است متوقف شود.
- تغییر در محتوای برنامه ممکن است بدون اطلاع قبلی توسط ارائه دهنده خدمات ایجاد شود.
- سازنده هیچگونه مسؤلیتی نسبت به هرگونه شکایت و نقص ناشی از نصب برنامه های شخص ثالث را بر عهده نمی گیرد.

Chromecast Built-In

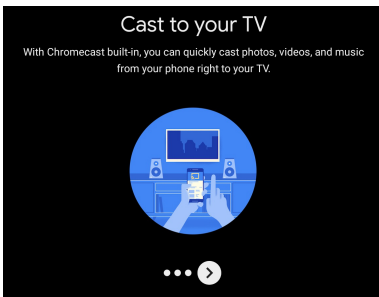

تعریف Chromecast Built-in

«Chromecast Built-In» یک تکنولوژی پخش است که توسط گوگل ایجاد شده است که به دستگاه تلفن همراه یا رایانه شخصی شما اجازه می دهد محتوای صوتی و تصویری پخش شده از اینترنت را در تلویزیون کنترل و پخش کند.

نحوه پخش محتوا

- «Chromecast Built-In» دو روش پخش محتوا را ارائه می دهد:
 - * روش اول از دستگاه تلفن همراه و برنامه های وب استفاده می کند که از فناوری «Chromecast Built-In» پشتیبانی می کنند.
 - * روش دوم اجازه می دهد تا عین محتوای مرورگر وب «Google Chrome» (گوگل کروم) (با افزونه پخش) که بر روی رایانه شخصی در حال اجرا است را در تلویزیون بازتاب دهید. در هر دو مورد، پخش از طریق نماد پخش «» در دستگاه فرستنده آغاز می شود.

Google Play Store

- «Google Play Store» (فروشگاه گوگل پلی) بازار رسمی برنامه های کاربردی است که توسعه و مدیریت آن بر عهده Google قرار دارد. این برنامه امکان جستجو و دانلود برنامه های رایگان و پولی را برای شما فراهم میکند. مثال مربوط به جستجو و دانلود مرورگر وب در قسمت زیر ارائه شده است:
 - 1) «HOME» ← Apps (برنامه ها) ← Google Play Store (فروشگاه گوگل پلی) < را برای ورود به بازار برنامه انتخاب کنید.
 - 2) «Web Browser» (مرورگر وب) را جستجو و مرورگر مورد نظر خود را دانلود کنید.
 - 3) آن را روی تلویزیون نصب کنید تا نماد آن در مرکز برنامه نمایان شود.
 - 4) برای ورود به مرکز برنامه، روی «Apps» (برنامه ها) در صفحه اصلی کلیک کنید.
 - 5) مرورگر نصب شده را انتخاب کنید و دکمه OK را فشرده نگاه دارید تا وارد منو مدیریت برنامه شوید.
 - 6) با انتخاب «Add to Favorites» (افزودن به علاقه مندی ها)، مرورگر را به فهرست برنامه های مورد علاقه در صفحه اصلی اضافه کنید.

Google Play Music

- «Google Play Music» (موسیقی گوگل پلی) یک مرکز موسیقی آنلاین است که در آن می توانید موسیقی های رایگان یا پولی را به صورت دلخواه جستجو کرده و گوش کنید.

Google Play Games

- «Google Play Games» (بازی های گوگل پلی) یک مرکز بازی های اندروید است که در آن می توانید بازی های اندروید رایگان یا پولی را به صورت دلخواه جستجو و دانلود کنید.

Google Play Movies & TV

- «Google Play Movies & TV» (فیلم و تلویزیون گوگل پلی) یک مرکز خدماتی است که فیلم ها و برنامه های تلویزیونی را برای خرید یا اجاره توسط شما ارائه می دهد.

فصل 3: ویژگی های هوشمند

صفحه اصلی

لطفاً از دکمه HOME برای ورود به صفحه اصلی برای بهره بردن از کارکرد های زیر استفاده کنید.

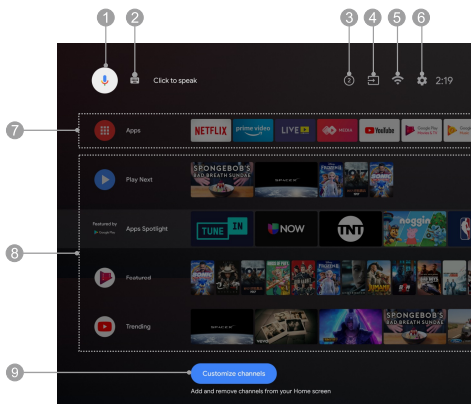

توجه: این تصویر فقط به عنوان مرجع است.

Google Assistant

■ **Google Assistant (دستیار گوگل)** بر روی تلویزیون آندروید شما به عنوان دستیار شخصی مجازی شما موجود است. دکمه MIC را روی کنترل از راه دور خود فشار دهید تا آن را راه اندازی کرده و از آن لذت ببرید. این ویژگی متفرد فوق العاده است که فوراً عاشقش می شوید! با استفاده از دستیار گوگل می توانید با استفاده از قدرت صدای خود، به راحتی و به سرعت به آنچه می خواهید دست یابید.

دیگر هیچ تایپ متنی پیچیده یا خسته کننده وجود ندارد و آنچه شما باید انجام دهید این است که فقط با تلویزیون خود صحبت کنید.

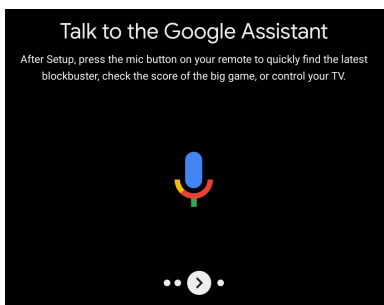

■ اگر می خواهید جزئیات عملکرد دستیار گوگل را بدانید، لطفاً از آن بپرسید «What can you do» (چه کار می توانی بکنی)، سپس لیستی از انواع کارکردها روی صفحه نمایش داده می شود تا به شما بگوید دستیار گوگل می تواند برای شما چه کاری انجام دهد.

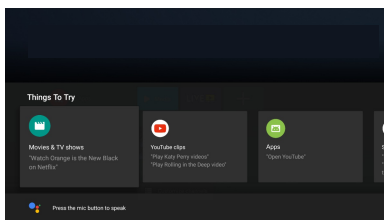

■ قبل از استفاده از دستیار گوگل، لطفاً اطمینان حاصل کنید که تلویزیون خود را به شبکه متصل کرده اید و اینکه کنترل از راه دور بلوتوث خود را با موفقیت با تلویزیون جفت کرده اید و همچنین اینکه وارد حساب کاربری گوگل خود شده اید.

توجه:

- 1) این تصاویر فقط به عنوان مرجع هستند.
- 2) **Google Assistant (دستیار گوگل)** در بعضی مناطق با زبان ها در دسترس است. قبل از استفاده از آن، مطمئن شوید که کنترل از راه دور بلوتوث در آن را با موفقیت با تلویزیون جفت کرده اید.

1. Google Assistant (دستیار گوگل): برای ارتباط با Google Assistant (دستیار گوگل) در تلویزیون روی آن کلیک کنید.

2. Text Searching (جستجوی متن): برای شروع جستجو با تایپ کردن روی آن کلیک کنید.

3. Notifications (اعلان ها): اطلاعات مهم سیستم، مانند فضای کم دیسک، خطاهای ورود به گوگل یا حساب کاربری، مسائل مربوط به اتصال شبکه، و غیره را به شما یادآوری می کند.

4. Inputs (ورودی ها): منبع ورودی را انتخاب کنید.

5. Network Status (وضعیت شبکه): وضعیت اتصال شبکه تلویزیون را نمایش دهید.

6. Settings (تنظیمات): به تنظیمات منو اصلی دسترسی پیدا کنید.

7. Apps (برنامه های کاربردی): لیست برنامه های کاربردی مورد علاقه را نمایش دهید یا به مرکز برنامه های کاربردی دسترسی پیدا کنید.

8. Favorite Channels (کانال های مورد علاقه): فهرست محتوای کانال های سفارشی شده که در «Customize Channels» (کانال های سفارشی) انتخاب و مدیریت می شود را نشان دهید. کانال های خالی نشان داده نخواهند شد.

9. Customize Channels (کانال های سفارشی): کانال دلخواه را به صفحه خانه اضافه یا از آن حذف کنید.

توجه:

- 1) عملکردها یا محتویات «Home Page» (صفحه اصلی) ممکن است بسته به کشور و مدل فرق کنند.
- 2) قبل از استفاده از کارکرد های شبکه در صفحه اصلی مانند برنامه های کاربردی شبکه و غیره، لطفاً ابتدا تلویزیون را به شبکه وصل کنید.
- 3) حق مالکیت معنوی نمادها متعلق به ارائه دهندگان برنامه های کاربردی است.

• **Settings (تنظیمات):** تنظیمات مربوط به سیستم تلویزیون اندرویدی خود را تنظیم کنید.

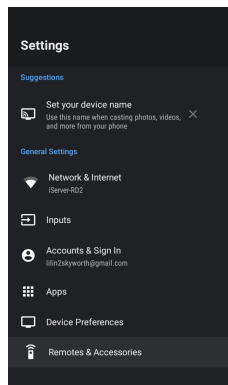

تنظیمات پیشنهادی یا اعمالشده را برای استفاده هرچه بهتر از تلویزیون نمایش دهید.	Suggestions (پیشنهادها)
* تلویزیون را به شبکه بی‌سیم یا کابلی وصل کنید. * تنظیمات مربوط به پیکربندی شبکه را تنظیم کنید. * عملکرد WOWWOL را تنظیم کنید تا از راه اتصال شبکه، با دستگاه موبایل بتوانید تلویزیون را از حالت آماده به کار، روشن کنید.	Network & Internet (شبکه و اینترنت)
* منابع ورودی را تنظیم کنید. * دستگاه‌های HDMI متصل را تنظیم و کنترل کنید.	Inputs (ورودی‌ها)
برای برنامه‌های جدید، توصیه‌ها، فیلم‌ها و موارد بیشتر گوگل وارد حساب گوگل‌تان شوید.	Accounts & Sign in (حساب‌های کاربری و ورود)
* فهرست برنامه‌های تازه باز شده، نصب شده یا سیستمی را نشان دهید. * مجوزهای برنامه‌های خاص را تنظیم کنید.	Apps (برنامه‌ها)
* اطلاعات پایه دستگاه را نشان دهید. * تنظیمات مربوط به سیستم و ویژگی‌های دستگاه تلویزیون اندرویدی‌تان را تنظیم کنید. * کانال‌های صفحه خانه و محدودیت‌های برنامه را تنظیم کنید. * نصب اولیه را دوباره تکرار کنید. * ...	Device Preferences (ترجیحات دستگاه)
کنترل از دور بلوتوث و دیگر دستگاه‌های بلوتوث را جستجو و متصل کنید. * توجه: پیش از جستجوی دستگاه‌های بلوتوث، مطمئن شوید که دستگاه‌های بلوتوث خارجی در حالت جستجوی قرار دارند. در مورد کنترل از دور، با فشردن همزمان دکمه‌های HOME و ▶ می‌توانید حالت جستجوی آن شوید. برای ورود به حالت جستجوی دیگر دستگاه‌های بلوتوث، دفترچه	Remote & Accessories (کنترل راه دور و لوازم جانبی)

• **TV (تلویزیون):** (فقط حالت تلویزیون) کانالها را به طور خودکار یا دستی جستجو کنید.



<p>* زبان دورنگار دیجیتال را انتخاب کنید. * زبان صفحه رمزگذاری را انتخاب کنید.</p>	<p>Teletext (تلنکست)</p>
<p>فرمت سیگنال HDMI را انتخاب کنید. گزینه‌ها HDMI 1.4 و HDMI 2.0 هستند.</p>	<p>HDMI 2.0 Setting (تنظیم HDMI 2.0)</p>
<p>کد پستی محل را وارد کنید. فقط برای اندونزی در دسترس است.</p>	<p>Postal Code (کد پستی)</p>
<p>«قرارداد مجوز کاربر نهایی» را بخوانید.</p>	<p>End User License Agreement (قرارداد مجوز کاربر نهایی)</p>
<p>با تغییر دادن تنظیمات، عملکرد Timeshift (جابجایی زمانی) را بهینه کنید.</p>	<p>Timeshift Setting (تنظیم جابجایی زمانی)</p>
<p>تنظیمات کاربر را به مقادیر پیشفرض کارخانه بازرگردانید.</p>	<p>Reset Default (بازنشانی به مقادیر پیشفرض)</p>

<p>کانالها را به طور خودکار یا دستی جستجو کنید.</p>	<p>Channels (کانالها)</p>
<p>در صورت فعال شدن، شماره کانال به طور خودکار از برنامه دریافت میشود. فقط در حالت DTV در دسترس است.</p>	<p>LCN Switch (سوئیچ LCN)</p>
<p>عملکرد HBBTV را روشن یا خاموش کنید. فقط در برخی کشورها در دسترس است.</p>	<p>HBBTV</p>

• **Setup (راهاندازی):** تنظیمات مربوط به تلویزیون، کانال یا برنامه را تغییر دهید.

<p>Parental</p>	<p>Parental</p>
<p>Channel Block</p>	<p>Please enter password</p>
<p>Program Block</p>	
<p>Change Password</p>	
<p>Clear All</p>	

<p>Setup</p>	<p>Setup</p>
<p>OAD</p>	<p>Auto Standby <input checked="" type="checkbox"/></p>
<p>Subtitle Language</p>	<p>Fast Boot <input checked="" type="checkbox"/></p>
<p>Audio Language</p>	<p>Screen Mode 16:9</p>
<p>Teletext</p>	<p>OAD</p>
<p>HDMI 2.0 Setting</p>	<p>Subtitle Language</p>
<p>End User Licence Agreement</p>	<p>Audio Language</p>
<p>TimeShift Setting</p>	<p>Teletext</p>
<p>Reset Default</p>	<p>HDMI 2.0 Setting</p>

<p>برای ورود به سیستم قفل به رمز عبور نیاز است. رمز عبور پیش فرض «0000» است.</p>	<p>Please enter password (لطفاً رمز عبور را وارد کنید)</p>
<p>دسترسی غیرمجاز به کانالهای خاص را بر اساس اطلاعات کانال ممنوع کنید. فقط در حالت تلویزیون در دسترس است.</p>	<p>Channel Block (مسدود کردن کانال)</p>
<p>دسترسی غیرمجاز به برنامه‌های خاص را بر اساس رتبه بندی سنی ممنوع کنید.</p>	<p>Program Block (مسدود کردن برنامه)</p>
<p>رمز عبور سیستم قفل را تغییر دهید. اگر رمز عبورتان را فراموش کردید می‌توانید از گذرواژه اصلی «8899» برای ورود به سیستم قفل استفاده کنید.</p>	<p>Change Password (تغییر رمز عبور)</p>
<p>همه تنظیمات کاربر را در سامانه قفل پاک کنید.</p>	<p>Clean All (پاکسازی همه)</p>

<p>با فعال شدن این عملکرد، وقتی سیگنال موجود باشد ولی کاری به مدت 4 ساعت انجام نگردد، تلویزیون به طور خودکار خاموش میشود.</p>	<p>Auto Standby (آماده به کار خودکار)</p>
<p>عملکرد راهاندازی فوری را فعال یا غیرفعال کنید. اگر این عملکرد فعال شود، وقتی دکمه روشن/خاموش را برای خاموش کردن تلویزیون فشار میدهید، تلویزیون خاموش میشود ولی سامانه پیوسته کار میکند. در این صورت، انرژی بیشتری مصرف میشود ولی روشن کردن دوباره تلویزیون زمان کمتری میبرد.</p>	<p>Fast Boot (راهاندازی فوری)</p>
<p>حالت صفحه مطلوب را انتخاب کنید. گزینهها عبارتند از: Auto (خودکار)، 16:9، 4:3، Panorama (پانوراما)، Zoom (زوم) و P2P، که ممکن است بر حسب منبع ورودی متفاوت باشد. این گزینه فقط پس از جستجوی کانالهای تلویزیونی در دسترس قرار میگیرد.</p>	<p>Screen Mode (حالت صفحه)</p>
<p>عملکرد دانلود دستی OAD را فعال یا غیرفعال کنید. فقط در برخی کشورها در دسترس است.</p>	<p>OAD</p>
<p>* زبانهای زیرنویس دیجیتال را انتخاب کنید. * نوع زیرنویس را انتخاب کنید. برای کمک به بینندگان کیشونوا تا برنامه را بفهمند و لذت ببرند، از «Hearing Impaired» (گمشنوا) استفاده میشود.</p>	<p>Subtitle Language (زبان زیرنویس)</p>
<p>زبان صوتی را انتخاب کنید.</p>	<p>Audio Language (زبان صوتی)</p>

• **Picture (تصویر):** تنظیمات مربوط به کیفیت تصویر را تنظیم کنید.

• **Sound (صدا):** تنظیمات مربوط به جلوه صدا را تغییر دهید.

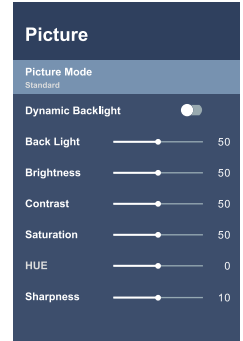
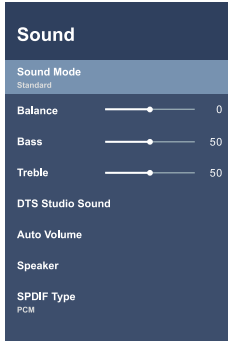
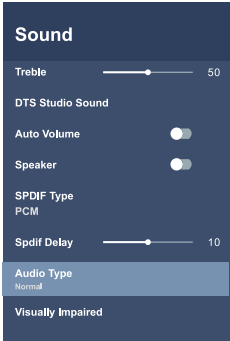

حالت صدا را انتخاب کنید. گزینه ها عبارتند از Standard (استاندارد)، Music (موسیقی)، Sport (ورزش)، Movie (فیلم).	Sound Mode (حالت صدا)
توازن صدا بین بلندگوهای راست و چپ را کنترل کنید.	Balance (توازن)
فرکانس پایین صدا را تنظیم میکند.	Bass (بم)
فرکانس بالای صدا را تنظیم میکند.	Treble (تیر)
سامانه صوتی DTS Studio Sound را فعال یا غیر فعال کنید.	DTS Studio Sound
با فعال شدن این گزینه، حجم صدا به طور خودکار بسته به سیگنال ورودی تنظیم میشود.	Auto Volume (تنظیم خودکار صدا)
بلندگوی تلویزیون را روشن یا خاموش کنید.	Speaker (بلندگو)
نوع خروجی صدای دیجیتال را انتخاب کنید. گزینه‌ها عبارتند از Off (خاموش)، Auto (خودکار)، PCM، Dolby Digital و Pass Through.	SPDIF Type (نوع SPDIF)
مقدار تأخیر خروجی صدای دیجیتال را انتخاب کنید.	SPDIF Delay (تأخیر SPDIF)
نوع خروجی صدا را انتخاب کنید. گزینه ها عبارتند از Normal (عادی) و Visually Impaired (کمبینا).	Audio Type (نوع صدا)
با تنظیم بلندگو و میزان صدا امکان استفاده از برنامه را برای بینندگان کمبینا فراهم کنید. این گزینه فقط در صورتی که گزینه «Visually Impaired» (کمبینا) در «Audio Type» (نوع صدا) انتخاب شده باشد، در دسترس خواهد بود.	Visually Impaired (کمبینا)

حالت تصویر را انتخاب کنید. گزینه ها عبارتند از Vivid (زنده)، Standard (استاندارد)، Sport (ورزش)، User (کاربر)، Game (بازی) و غیره که ممکن است بر حسب منبع ورودی متفاوت باشند.	Picture Mode (حالت تصویر)
برای تنظیم خودکار نور پس‌زمینه صفحه بسته به منبع ورودی این گزینه را فعال کنید.	Dynamic Backlight (نور پس زمینه دینامیک)
نور پس‌زمینه صفحه را تنظیم کنید.	Backlight (نور پس‌زمینه)
روشنایی تصویر را تنظیم میکند.	Brightness (روشنایی)
اختلاف بین قسمتهای روشن و تاریک تصویر را تنظیم کنید.	Contrast (کنتراست)
تنوع رنگ را نسبت به روشنایی آن تنظیم کنید.	Saturation (اشباع)
تیرنگ تصویر را تنظیم کنید.	HUE (تیرنگ)
تیزی تصویر را تنظیم کنید.	Sharpness (تیزی)
شدت نور تصویر اصلی را تنظیم میکند. گزینه‌ها عبارتند از Dark (تاریک)، Middle (متوسط) و Bright (روشن).	Gamma (گاما)
جلوه کلی رنگ تصویر را تنظیم کنید.	Color Temperature (دمای رنگ)
(بسته به منطقه یا مدل، ممکن است فرق کند) * نویز سیگنال تصویر را حذف کنید. * روشنایی تصویر را به طور خودکار و بر اساس سیگنال ورودی تنظیم کنید. * کنتراست محلی را کنترل کنید. * نویز ناشی از فشرده یا تبدیل کردن سیگنال MPEG را کاهش دهید. * لرزش تصویر را برای دستیابی به حرکت پایدار و روان تصویر پویا کاهش دهید.	Advanced Video (فیلم پیشرفته)

راهنمای الکترونیکی برنامه

«راهنمای الکترونیکی برنامه» را ارائه‌دهندگان برنامه عرضه می‌کنند و حاوی اطلاعات برنامه‌هایی است که قرار است پخش شود. با فشردن دکمه **GUIDE** روی کنترل از دور می‌توانید در حالت DTV از آن استفاده کنید.

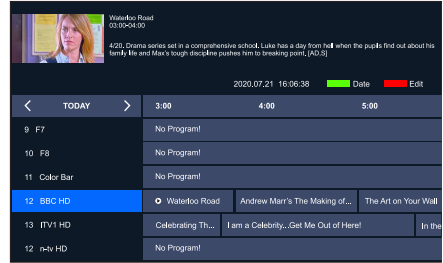

توجه: این تصویر فقط به عنوان مرجع است.

- برای ویرایش برنامه انتخاب‌شده، دکمه **قرمز** را فشار دهید.
- یادآور: یک قرار تماشا تنظیم کنید تا تماشای برنامه انتخاب‌شده را به شما یادآوری کند.
- برنامه زمانی: فهرست زمان‌های تنظیم شده برای تماشا را نشان می‌دهد.
- با فشردن دکمه **سبز** به موقعیتی منتقل می‌شود که در آن می‌توانید تاریخ را با فشردن دکمه **▶/◀** تغییر دهید.

عملکرد Time-shift (تغییر زمان)

Time-shift (تغییر زمان) برای ضبط یک برنامه DTV زمانی که مشاهده شما با وقفه بوده یا به تعویق می‌افتد استفاده می‌شود. دکمه **||** را فشار دهید تا پخش برنامه DTV تا نگه دارید و شروع به ضبط برنامه کنید. دکمه **▶** را برای ادامه پخش برنامه از زمانی که مکث کرده‌اید را فشار دهید. برای فراخوانی اعلان یادآور دکمه **■** را فشار دهید تا از شما پرسد آیا عملکرد جابجایی زمانی متوقف شود یا خیر.

توجه:

- (1) قبل از تغییر زمان، بهتر است دستگاه USB خود را فرمت کنید تا مطمئن شوید فضای کافی برای ضبط تغییر زمان وجود دارد.
- (2) برنامه ضبط شده تغییر زمان پس از پخش برنامه یا توقف عملکرد تغییر زمان به طور خودکار پاک می‌شود.
- (3) اگر ضبط تغییر زمان طول بکشد و فضای بیشتری برای ضبط برنامه‌های جدید وجود نداشته باشد، تلویزیون به طور خودکار شروع به پخش برنامه از زمان ضبط شده می‌کند تا فضا را برای ضبط برنامه جدید آزاد کند.
- (4) اگر میخواهید تنظیمات عملکرد «جابجایی زمانی» را تغییر دهید، **MENU** ← **More** (بیشتر) ← **TV Setting** (تنظیم تلویزیون) ← **TimeShift Settings** (تنظیمات جابجایی زمانی) ← را انتخاب کنید.

تنظیمات منو سریع

- مرحله 1:** برای ورود به تنظیمات منو سریع، دکمه **MENU** را فشار دهید.
- مرحله 2:** برای انتخاب منو فرعی **▶/▲** را فشار دهید: **Picture Mode** (حالت تصویر)، **Sound Mode** (حالت صدا)، **Sleep Timer** (زمانسنج خواب)، **Source** (منبع) یا **More** (بیشتر).
- مرحله 3:** برای ورود به منو فرعی انتخاب‌شده دکمه **OK** را فشار دهید.
- مرحله 4:** برای تنظیم یا ورود به منو فرعی، دکمه **▶/◀** یا **▲/▼** را فشار دهید.
- مرحله 5:** برای خروج از تنظیمات منو سریع، دکمه **EXIT** را فشار دهید.



- **Picture Mode (حالت تصویر):** حالت تصویر را انتخاب کنید.
- **Sound Mode (حالت صدا):** حالت صدا را انتخاب کنید.
- **Sleep Timer (زمانسنج خواب):** زمانسنج خواب را برای خاموش کردن خودکار تلویزیون تنظیم کنید.
- **Source (منبع):** منبع ورودی را انتخاب کنید.
- **More (بیشتر):** به تنظیمات منو اصلی دسترسی پیدا کنید.

توجه:

- (1) تصویر فقط برای مراجعه است.
- (2) تنظیمات منو سریع ممکن است بسته به منابع ورودی متفاوت باشد.

تنظیمات منو اصلی

- مرحله 1:** در تنظیمات منو سریع، «**More**» (بیشتر) را برای ورود به تنظیمات منو اصلی انتخاب کنید.
- مرحله 2:** برای انتخاب و تنظیم گزینه‌ها، دکمه‌های **▶/◀/▲/▼** و **OK** را فشار دهید.
- مرحله 3:** برای بازگشت به منو سطح بالاتر یا خروج از تنظیمات منو اصلی، دکمه **BACK** را فشار دهید.
- مرحله 4:** برای خروج از تنظیمات منو اصلی، دکمه **EXIT** را فشار دهید.

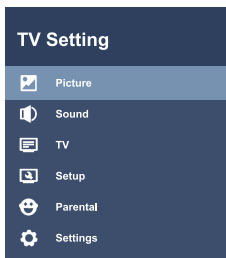

توجه:

- (1) تصاویر فقط برای مراجعه است.
- (2) بعضی از تنظیمات بسته به منطقه، مدل یا منبع ورودی ممکن است فرق کنند.

مرحله 16: منبع تلویزیون را انتخاب کنید.

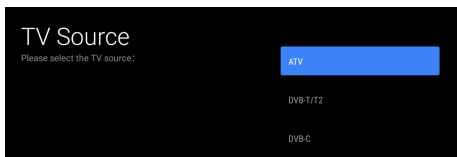

مرحله 17: نوع برنامه را انتخاب کنید.

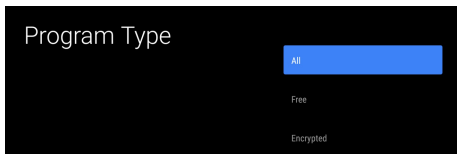

مرحله 18: انتخاب کنید که آیا «Channel Scan» (اسکن کانال) آغاز شود یا خیر.

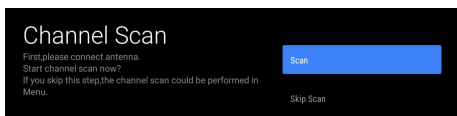

توجه:

- 1) تصاویر فقط به عنوان مرجع هستند. و لطفاً برای دیدن تصاویر واضح و محتویات صحیح، به تصاویر روی صفحه نمایش واقعی بر روی تلویزیون یا تلفن همراه اندروید خود مراجعه کنید.
- 2) تنظیمات اولیه ممکن است بدون هشدار تغییر کند، که به الزامات Google بستگی دارد. شما باید همه تنظیمات اولیه را طبق دستورالعمل‌های روی صفحه انجام دهید.
- 3) اگر بخواهید راهنما را از اولیه را در زمانی غیر از نخستین نوبت روشن کردن انجام دهید، باید گزینه >HOME ← Settings (تنظیمات) ← General Settings (تنظیمات عمومی) ← Device Preferences (ترجیحات دستگاه) ← Reset (بازنشانی) را انتخاب کنید.

انتخاب منبع ورودی

1. برای دسترسی به فهرست منابع ورودی، دکمه SOURCE را فشار دهید.
2. برای انتخاب منبع ورودی مورد نظر، دکمه ▲/▼ را فشار دهید.
3. برای دسترسی به منبع ورودی انتخاب شده، دکمه OK را فشار دهید.

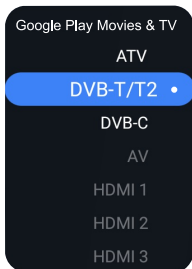

توجه:

- 1) این تصویر فقط به عنوان مرجع است.
- 2) منبع Google Play Movies & TV (فیلم و تلویزیون گوگل پلی) تنها پس از به روز رسانی سیستم تلویزیون، اتصال تلویزیون به شبکه و ورود به حساب گوگل در دسترس خواهد بود.

مرحله 11: «Home» (خانه) یا «Shop» (فروشگاه) را به عنوان محیط استفاده از تلویزیون انتخاب کنید.

توجه: حالت «Home» (خانه) برای تماشای تلویزیون در منزل و حالت «Shop» (فروشگاه) برای به نمایش گذاشتن تلویزیون در فروشگاه و کاربردهای مشابه پیشنهاد میشود. میزان مصرف انرژی در حالت «Shop» (فروشگاه) بیشتر است.

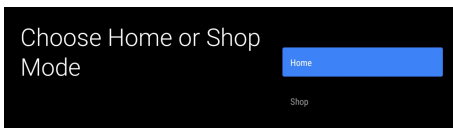

مرحله 12: کشور خود را انتخاب کنید.

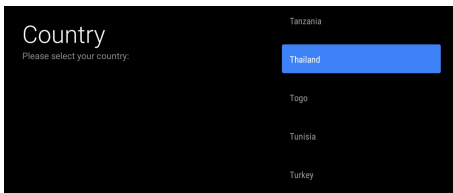

مرحله 13: سوئیچ LCN (شماره منطقی کانال) را روشن یا خاموش کنید.

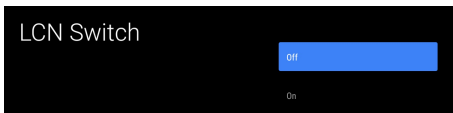

مرحله 14: کد پستی محل را وارد کنید. فقط برای اندونزی در دسترس است.



مرحله 15: منطقه کشور را انتخاب کنید. فقط برای استرالیا در دسترس است.

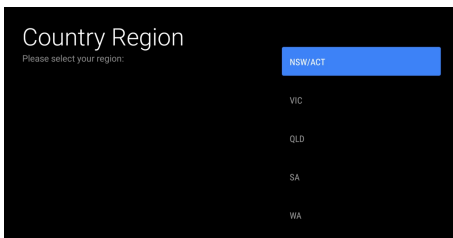

مرحله 7: انتخاب کنید آیا به گوگل اجازه کمک به بهبود تلویزیون اندروید خود را می دهید یا خیر.

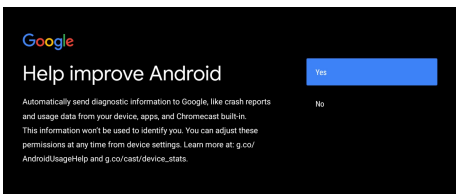

مرحله 8: معرفی عملکردهای اصلی تلویزیون اندرویدی شما.

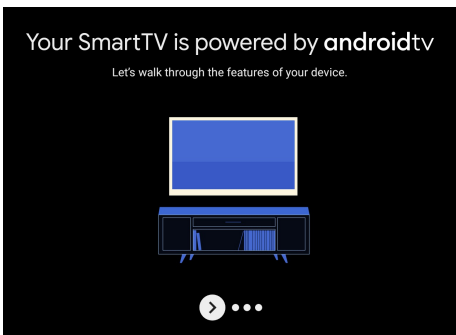

مرحله 9: برنامه های پیشنهادی را از Google انتخاب و نصب کنید. این مرحله ممکن است بسته به سرویس Google در دسترس نباشد. برنامه های نشان داده شده در اینجا در مدلهای یا مناطق مختلف فرق میکند.

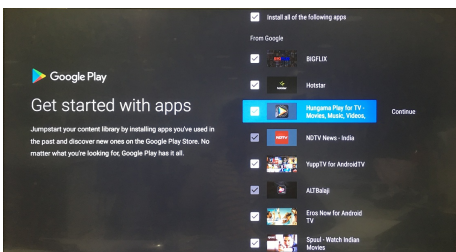

مرحله 10: «End User Licence agreement» (قرارداد مجوز کاربر نهایی) را بخوانید.

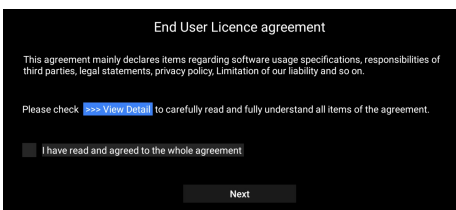

مرحله 4: انتخاب کنید آیا تلویزیون به شبکه بیسیم وصل شود یا خیر. اگر تلویزیون به شبکه کابلی وصل باشد، این قسمت نمایش داده نمی شود.

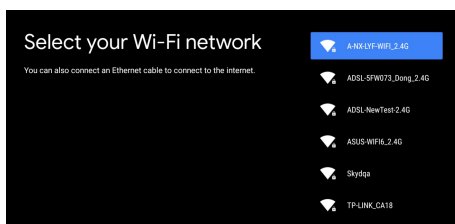

توجه: اگر تلویزیون را به شبکه بیسیم متصل کرده باشید، بهروز رسانیهایی مانند بهروز رسانی سرویس Google و موارد مشابه را بررسی میکند. انتخاب کنید که آیا وارد حساب Google خود خواهید شد یا خیر.

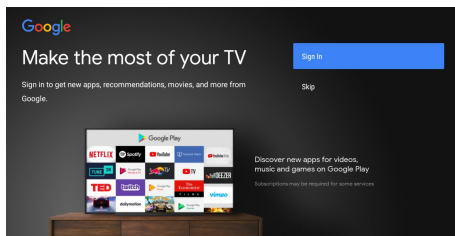

مرحله 5: شرایط خدمات و خط مشی رازداری گوگل را بخوانید و قبول کنید.

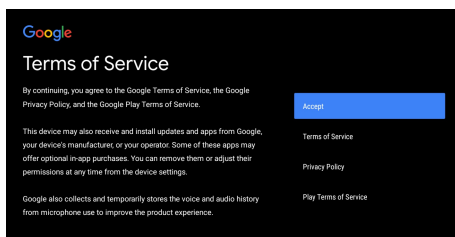

مرحله 6: انتخاب کنید که آیا به گوگل یا اشخاص ثالث اجازه استفاده از مکان تلویزیون خود را می دهید یا خیر.

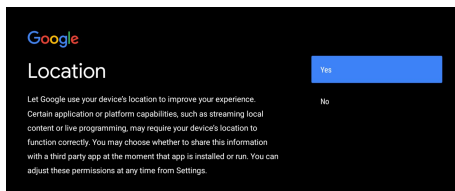

- تلفن خود را به شبکه بی‌سیم مورد نظر وصل کنید و سپس حساب Google خود را انتخاب کنید.

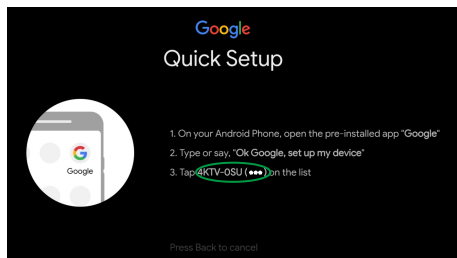
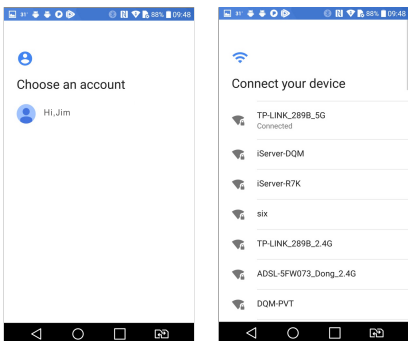

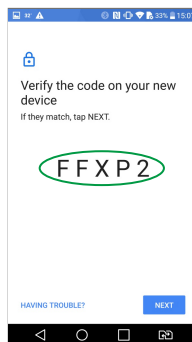
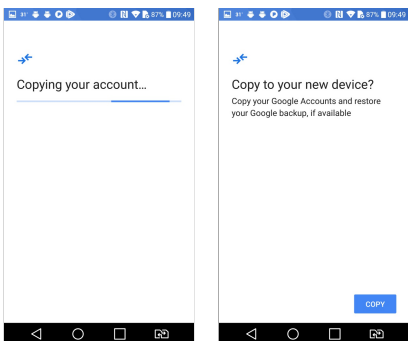

- بررسی کنید که کد ظاهر شده روی تلفن همان کد مندرج روی صفحه تلویزیون باشد. روی «Next» (بعدی) کلیک کنید تا تلویزیون به تلفن متصل شود.

- حساب Google خود را در تلویزیون کپی کنید.

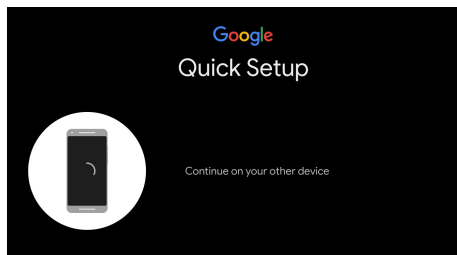
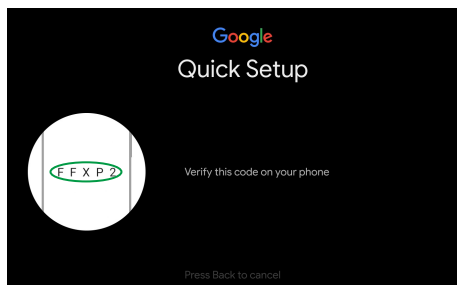
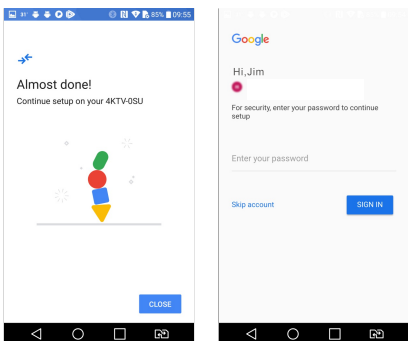

- رمز عبورتان را وارد کنید و تنظیمات تلویزیون با گوشی اندرویدی‌تان را کامل کنید.



- روی نماد «» کلیک کنید و سپس عبارت «Ok Google, setup my device» (بسیار خوب گوگل، تنظیمات دستگاه من را انجام بده) را ادا کنید.

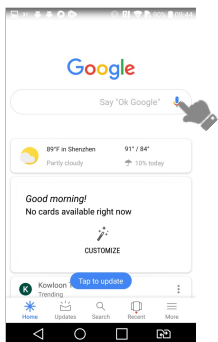

- پس از ظاهر شدن پیام «Getting started» (شروع کار)، روی «Next» (بعدی) کلیک کنید تا جستجوی دستگاه ها آغاز شود.

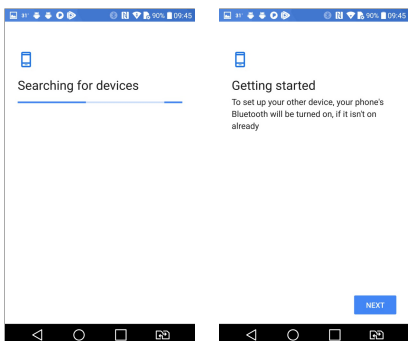

- نام تلویزیون را که مشابه چیزی است که در صفحه تلویزیون نشان داده شده، انتخاب کنید. بسته به منطقه یا مدل، نام تلویزیون ممکن است فرق کند.

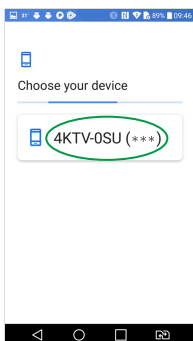

تنظیم اولیه

در نخستین نوبت روشن کردن تلویزیون، راهنمای گام‌به‌گام برای انجام دادن تنظیمات اولیه زیر نشان داده می‌شود:
مرحله 1: کنترل از راه دور بلوتوث‌دار را وصل کنید. اگر کنترل از راه دور بلوتوث‌دار ندارید، لطفاً از این مرحله را رد کنید.

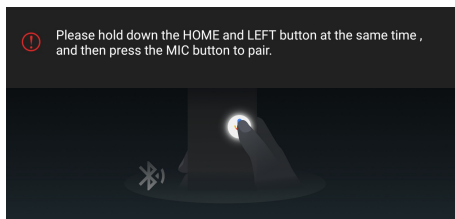

مرحله 2: زبان منو را طبق نیاز خود انتخاب کنید.

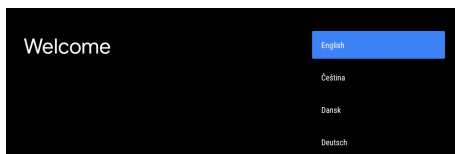

مرحله 3: انتخاب کنید که آیا از تلفن اندرویدی برای راه‌اندازی تلویزیون استفاده می‌کنید یا خیر.



توجه: اگر نخواهید از تلفن اندرویدی برای راه‌اندازی تلویزیون استفاده کنید، مستقیماً به مرحله 4 بروید. اگر بخواهید از دستگاه اندرویدی برای راه‌اندازی تلویزیون استفاده کنید، باید از دستورالعمل‌های زیر پیروی کنید.

> دستورالعمل راه‌اندازی تلویزیون با تلفن اندرویدی <

- عملکردهای بلوتوث تلفن اندرویدی خود را فعال و برنامه «Google» را در تلفن خود اجرا کنید.

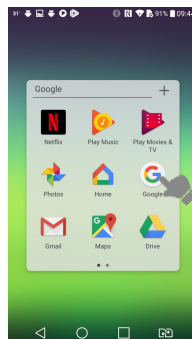

چگونگی جفت کردن کنترل از راه دور بلوتوث‌دار با تلویزیون

توجه:

- 1) تصاویر فقط برای مراجعه است.
- 2) این کنترل از دور از نوع بلوتوث است. برای استفاده از آن باید ابتدا آن را با تلویزیون جفت کنید.
- 3) اگر فرآیند جفتسازی پس از 2 دقیقه انجام نگردد، باید مراحل جفتسازی را دوباره طی کنید.

مرحله 5: نام را بررسی و انتخاب کنید. نام پیش‌فرض باید «TV BLE» باشد. «Remote» باشد.

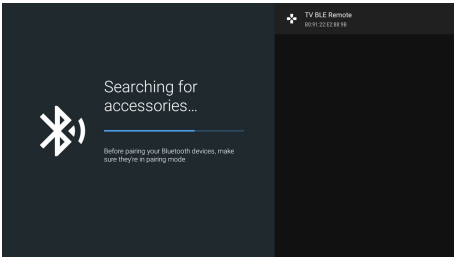

پس از گذراندن فرآیند «Initial Setup» (تنظیم اولیه)، کنترل از دور بلوتوث باید به طور خودکار با تلویزیون جفت شود. برای بررسی آن مراحل 1 تا 3 را طی کنید.

مرحله 1: برای ورود به صفحه اصلی دکمه HOME را فشار دهید.

مرحله 2: در صفحه اصلی روی «Settings» (تنظیمات) کلیک کنید.

مرحله 3: در «General Settings» (تنظیمات کلی) وارد «Remote & Accessories» (کنترل از دور و لوازم جانبی) شوید. بررسی کنید که آیا کنترل از دور بلوتوث شما با نام «TV BLE Remote» متصل شده است یا خیر.

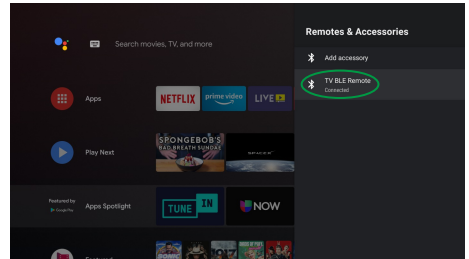

مرحله 6: برای جفت کردن کنترل از دور دکمه OK را فشار دهید. پیام «Pairing...» (در حال جفتسازی) روی صفحه ظاهر میشود.

مرحله 7: پیام «Connecting...» (در حال اتصال) ظاهر میشود.

مرحله 8: اگر کنترل از دور با موفقیت جفت شود، پیام «Paired» (جفت شد) ظاهر میشود و چشمک زدن LED سبز موقتاً متوقف میشود. با هر بار فشردن دکمه‌های کنترل از دور، LED یک بار به رنگ سبز چشمک میزند.

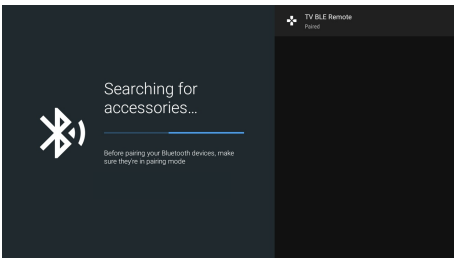

اگر در مرحله تنظیم اولیه به‌راستی متصل نشده باشد، پس از ورود به «Remote & Accessories» (کنترل از دور و لوازم جانبی) با رابط جستجو روبرو خواهید شد. برای جفت کردن دستی آن مراحل 4 تا 8 را طی کنید.

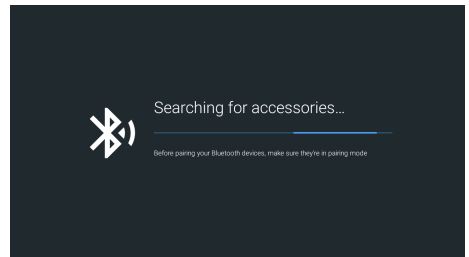

وضعیت LED کنترل از دور در حالت‌های بلوتوث و فروسرخ.

در حالت جفتسازی بلوتوث، LED کنترل از دور سبز میشود و پیوسته چشمک میزند.	چشمک زدن پیوسته LED سبز
در حالت استفاده از بلوتوث و پس از جفت شدن موفقیت‌آمیز، LED کنترل از دور سبز میشود و با هر بار فشردن دکمه‌ها یک بار چشمک میزند.	یک بار چشمک زدن LED سبز
در حالت استفاده از فروسرخ، LED کنترل از دور قرمز میشود و با هر بار فشردن دکمه‌ها یک بار چشمک میزند.	یک بار چشمک زدن LED قرمز

مرحله 4: دکمه‌های HOME و ◀ را هم‌زمان فشرده نگه دارید تا نام کنترل از دور بلوتوث در رابط جستجوی تلویزیون نمایان شود. LED کنترل از دور سبز میشود و شروع به چشمک زدن پیوسته میکند.

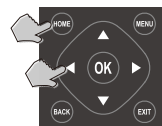

■ صدای دور

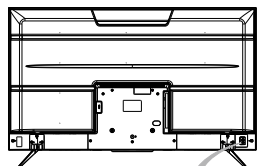

روشن خاموش

1

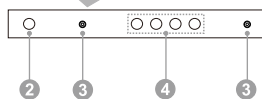
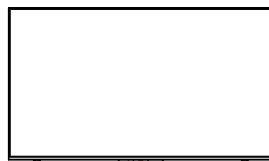

2 3 4 3

1. تعویض به میکروفن صدای دور

میکروفن‌های عملکرد صوتی دور را فعال یا غیرفعال کنید. تنها بعد از فعال کردن میکروفن‌های فاصله دور، اتصال موفق تلویزیون به شبکه و وارد شدن در حساب کاربری گوگل، می‌توانید با گفتن کلمات فعال‌سازی زیر، شروع به استفاده از عملکرد صوتی دور کنید: «Ok Google» یا «Hey Google».

2. نشانگر برق

نشان دهنده وضعیت برق تلویزیون است.
 * روشن به رنگ سبز: حالت کار.
 * روشن به رنگ سرخ: حالت آماده به کار.
 * روشن نشده: خاموش.

3. میکروفن فاصله دور

میکروفن عملکرد صوتی دور. هنگام استفاده از عملکرد صوتی دور، بهتر است تا حداکثر 3 متر از میکروفن فاصله دور فاصله بگیرید.

4. نشانگر فاصله دور

نشان دهنده وضعیت میکروفن‌های فاصله دور و عملکرد صوتی دور است.
 * روشن به رنگ سفید: میکروفن‌های فاصله دور روشن شده‌اند و عملکرد صوتی دور در حال استفاده است.
 * روشن نشده: میکروفن‌های فاصله دور روشن شده‌اند ولی عملکرد صوتی دور در حال استفاده نیست.
 * روشن شده به رنگ نارنجی: میکروفن‌های فاصله دور خاموش شده‌اند.

■ صدای نزدیک

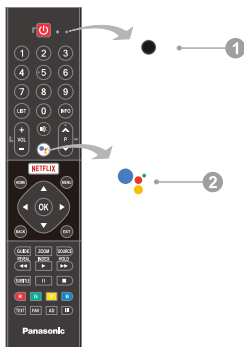

1. میکروفن فاصله نزدیک

میکروفن عملکرد صوتی نزدیک. هنگام استفاده از عملکرد صوتی نزدیک، بهتر است دهان خود را تا 5 سانتی‌متری میکروفن فاصله نزدیک نگه دارید.

2. دکمه میکروفن عملکرد صوتی فاصله نزدیک

فشار دهید تا شروع به استفاده از عملکرد صوتی فاصله نزدیک کنید. تنها بعد از اتصال موفق تلویزیون‌تان به شبکه، جفت کردن کنترل از راه دور بلوتوث با تلویزیون‌تان و وارد شدن به حساب کاربری گوگل‌تان، می‌توانید دکمه میکروفن را فشار دهید تا شروع به استفاده از عملکرد صوتی نزدیک کنید.

توجه:

- این تصویر فقط به عنوان مرجع است.
- تصویر، دکمه‌ها یا عملکردهای کنترل از راه دور ممکن است بسته به منطقه، مدل، برنامه یا منبع متفاوت باشد.
- برخی از دکمه‌های مربوط به DTV ممکن است به علت عدم دسترسی به سیگنال DTV در بعضی از مناطق کاربردی نداشته باشند.

- 1. روشن/خاموش (⏻):** تلویزیون را روشن کرده یا در حالت آماده به کار قرار دهید.
- 2. دکمه‌های شماره (0-9):** انتخاب مستقیم کانال.
- 3. LIST:** دسترسی به لیست کانال.
- 4. INFO:** دسترسی به رابط INFO.
- 5. بیصدا (🔇):** قطع یا وصل کردن صدا.
- 6. کاتال قبل/بعد (P ⏮/⏭):** رفتن به کانال بعدی یا قبلی.
- 7. صدا کم/زیاد (VOL +/-):** افزایش یا کاهش بلندی صدا.
- 8. میکروفن (🗣️):** شروع به صحبت کردن با Google Assistant در تلویزیون.
- 9. NETFLIX:** وارد برنامه Netflix شوید.
- 10. MENU:** دسترسی به منوی اصلی.
- 11. HOME:** ورود به صفحه اصلی.
- 12. بالا / پایین / چپ / راست (▲ / ▼ / ◀ / ▶):** حرکت در منو و انتخاب آنچه می‌خواهید.
- 13. OK:** محتوای انتخاب‌شده را تایید کنید یا وارد آن شوید، یا به فهرست «دکمه سریع» دسترسی پیدا کنید.
- 14. EXIT:** خروج از عملیات فعلی.
- 15. BACK:** بازگشت به منوی قبل.
- 16. ZOOM:** انتخاب نسبت ابعاد.
- 17. GUIDE:** دسترسی به رابط EPG.
- 18. SOURCE:** منبع ورودی را انتخاب کنید.
- 19 و 23. دکمه‌های Teletext (پیام نما):**
 - **TEXT:** ورود یا خروج از منوی پیام نما.
 - **REVEAL:** نمایش اطلاعات پنهان.
 - **INDEX:** نمایش صفحه فهرست.
 - **HOLD:** نگه داشتن صفحه پیام نما روی صفحه نمایش بدون به روز رسانی و تغییرات.
- 20. دکمه‌های کنترل پخش از USB:**
 - **پخش (▶):** شروع پخش.
 - **مکث (⏸):** مکث پخش یا فعال کردن عملکرد Time-shift (تغییر زمان) در حالت DTV.
 - **توقف (■):** توقف پخش.
 - **سریع به عقب (⏮):** پخش سریع به عقب.
 - **سریع به جلو (⏭):** پخش سریع به جلو.
 - **SUBTITLE:** باز کردن یا بستن زیرنویس.
- 22. دکمه‌های رنگی (قرمز/سبز/زرد/آبی):** اجرای عملکردهای سریع در حالت خاص.
- 24. I/II:** انتخاب زبان صوت بسته به برنامه پخش شده.
- 25. FAV:** دسترسی به لیست برنامه‌های مورد علاقه.
- 26. AD:** روشن یا خاموش کردن عملکرد توصیف صوتی.

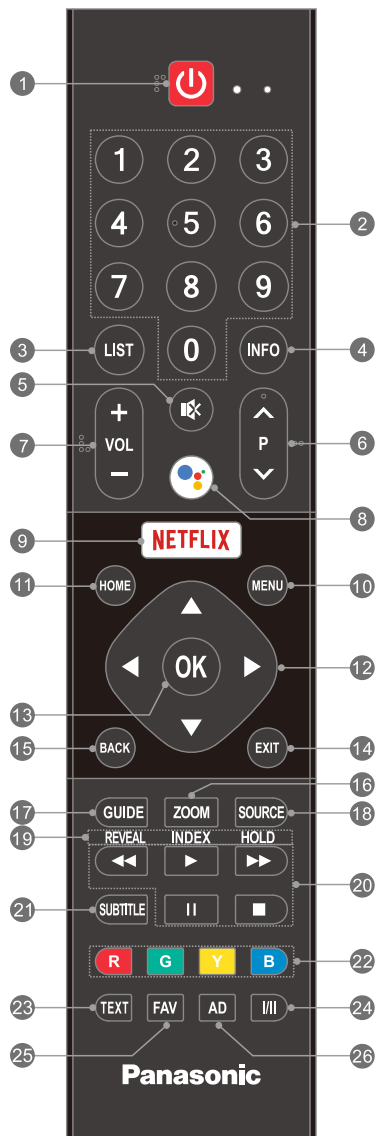

■ اتصال برق

■ دکمه کنترل تلویزیون

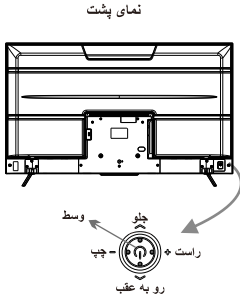

توجه: این تصویر فقط به عنوان مرجع است.

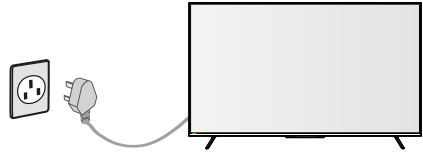

توجه: این تصویر فقط به عنوان مرجع است.
سیم برق را به پریز بزنید (240-100 ولت متناوب ~ 50/60 هرتز).

■ روشن و خاموش کردن تلویزیون

1. سیم برق را به پریز برق و تلویزیون وصل کنید.
2. در حالت آماده به کار، برای روشن کردن تلویزیون دکمه روشن/خاموش را فشار دهید.
3. در حالی که تلویزیون کار میکند دکمه روشن/خاموش را فشار دهید تا تلویزیون در حالت انتظار قرار دهید.
4. برای خاموشی کامل تلویزیون سیم برق را قطع کنید.

فشردن دکمه میانی:

1. در حالت آماده به کار، با فشردن آن تلویزیون روشن میشود.
2. در وضعیت فعال،
 - بدون فهرست منبع، با فشردن مختصر آن وارد فهرست منابع میشود.
 - با فهرست منبع، با فشردن مختصر آن وارد منبع انتخاب شده میشود.
 - با فشردن و نگه داشتن آن از فهرست منابع خارج میشود یا تلویزیون را به حالت آماده‌به‌کار باز میگرداند.

■ نشانگر برق

نمای جلویی

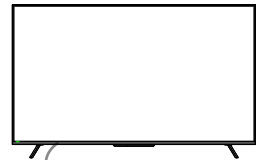

نشانگر برق

توجه: این تصویر فقط به عنوان مرجع است.

- به رنگ قرمز: حالت انتظار.
- به رنگ سبز: در حال کار.
- خاموش: خاموش است.

فشردن دکمه چپ/راست:

میزان صدای تلویزیون را تنظیم کنید.

فشردن دکمه عقب/جلو:

بین کانالها جابجا شوید یا منبع ورودی را در فهرست منابع انتخاب کنید.

فصل 2: ویژگی های اساسی

ترمینال های تلویزیون

توجه:

1) این تصاویر فقط به عنوان مرجع است.
2) موقعیت پایانه ها ممکن است در مدل های مختلف متفاوت باشد.

USB 4

ابزار های USB را به تلویزیون متصل کنید.



توجه:

هیچ وقت در زمان استفاده از ابزار USB آن را خارج نکرده و یا تلویزیون را خاموش نکنید.

ANTENNA IN 5

یک کابل کوکسیال را برای دریافت سیگنال از آنتن یا کابل متصل نمایید.

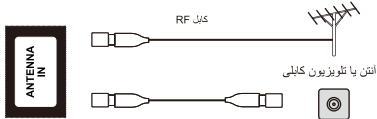

توجه:

- 1) کابل RF را زیر تلویزیون قرار ندهید
- 2) برای به دست آوردن کیفیت مطلوب تصویر و صدا، یک آنتن هوایی، کابل صحیح (کوکسیال 75 اهم) و ترمینال صحیح نیاز است.
- 3) در صورت استفاده از آنتن مرکزی شما ممکن است به کابل صحیح اتصال و قیاس بین سوکت دیواری آنتن هوایی و تلویزیون احتیاج داشته باشید.
- 4) مرکز خدمات تلویزیون و یا فروشنده نزدیک شما ممکن است بتواند شما را در تهیه سیستم هوایی و لوازم جانبی مورد نیاز برای منطقه تان کمک کند.
- 5) هر مساله ای در ارتباط با نصب آنتن هوایی، ارتقای سیستم های موجود و یا لوازم جانبی مورد نیاز، و هزینه های آن ها، به عهده شما، مشتری، است.

AV IN 6

از منابع سیگنالی مانند DVD سیگنال صدا و تصویر دریافت کنید.

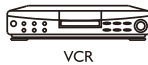

VCR

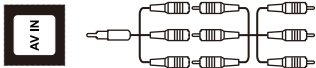

دوربین فیلم برداری



کنسول بازی

نمای پشت

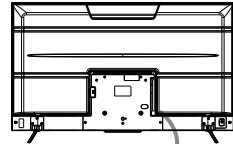

LAN 1

پورت شبکه.

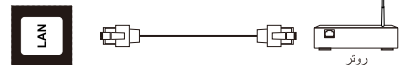

روتر

DIGITAL AUDIO OUT 2

به منظور خروجی سیگنال صدای دیجیتال تلویزیون به یک دریافت کننده سازگار صدا از یک کابل نوری استفاده کنید.



ابزار صدای دیجیتال

HDMI IN 3

از ابزار HDMI وصل شده سیگنال HDMI دریافت کنید.

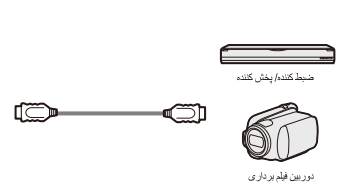

سیسٹم رسانه پخش کننده



دوربین فیلم برداری

توجه:

1) اگر دستگاه خارجی فقط خروجی DVI دارد، از یک کابل تبدیل DVI به HDMI برای اتصال به ترمینال HDMI استفاده نمایید.

توجه: این تصاویر فقط به عنوان مرجع است.

1. لطفا کیسه لوازم جانبی را از داخل جعبه برداشته و مطمئن شوید که همه وسایل ذیل بدون کم و کسری وجود داشته باشد، در غیر اینصورت با فروشنده خود تماس بگیرید.

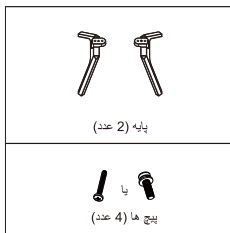

2. تلویزیون را بیرون آورده و با دقت آن را (صفحه رو به زمین) بر روی یک میز تخت و محکم که دستمال یا کوسنی روی آن قرار دارد بگذارید.

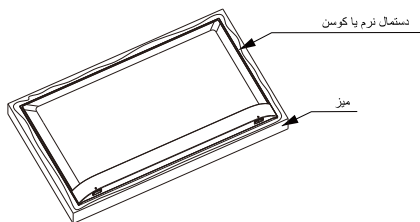

3. تلویزیون و پایه را با بستن و سفت کردن پیچ های متناظر در سوراخ ها به هم متصل کنید.

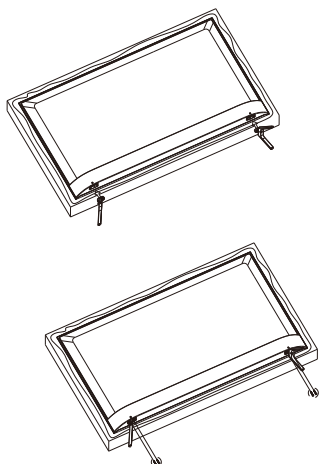

هشدار



- پایه را از هم باز نکرده و تغییر شکل ندهید.
- در غیر اینصورت تلویزیون ممکن است سقوط کرده و آسیب ببیند و یا جراحی ایجاد نماید.

احتیاط



- از هیچ پایه ای غیر از پایه ارایه شده به همراه این تلویزیون استفاده نکنید.
- در غیر اینصورت تلویزیون ممکن است سقوط کرده و آسیب ببیند و یا جراحی ایجاد نماید.
 - در صورت خم شدن یا آسیب فیزیکی پایه از آن استفاده نکنید.
 - استفاده از پایه معیوب ممکن است سبب آسیب دیدگی شود. فوراً با نمایندگی پاناسونیک خود تماس بگیرید.
 - در زمان نصب و راه اندازی مطمئن شوید که همه پیچ ها به صورت ایمن سفت شده باشد.
 - اگر در زمان نصب دقت کافی در بستن پیچ ها اعمال نشود پایه استحکام کافی برای تحمل وزن تلویزیون را نخواهد داشت و در نتیجه ممکن است دستگاه سقوط کرده و خسارت مالی و جانی ایجاد کند.
 - مطمئن شوید که تلویزیون سقوط نمی کند.
 - اگر به تلویزیون ضربه زده شود و یا کودکان بر روی پایه قدم بگذارند در حالی که تلویزیون بر روی آن نصب شده است احتمال سقوط دستگاه و آسیب بدنی وجود دارد.
 - برای نصب و باز کردن تلویزیون به دو نفر احتیاج است.
 - در صورتی که این کار دو نفره صورت نپذیرد احتمال افتادن تلویزیون و خسارت جانی وجود دارد.
 - در صورت جدا کردن تلویزیون از پایه از هیچ روش دیگری غیر از آنچه که توضیح داده شده استفاده نکنید.
 - در غیر اینصورت تلویزیون و یا پایه ممکن است سقوط کرده و آسیب ببیند و یا جراحی ایجاد نماید.
 - ظاهر محصول در این طراحی ها ممکن است با محصول واقعی تفاوت داشته باشد و فقط به عنوان مرجع استفاده می شود.

جداسازی پایه از تلویزیون

در زمان نصب براکت دیواری یا بسته بندی مجدد تلویزیون حتماً به شکل ذیل پایه را جداسازی کنید.

- 1 پیچ های نصب را از تلویزیون باز کنید.

- 2 پایه را از تلویزیون جدا کنید.

لوازم جانبی استاندارد

کابل تبدیل AV

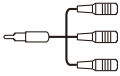

سیم برق AC



دستورالعمل استفاده



باتری ها (2)
(سایز AAA)



پیچ ها (4)



پایه ستون (2)



کنترل از راه دور



توجه:

- این تصاویر فقط به عنوان مرجع هستند.
- لوازم جانبی ممکن است همه کنار هم قرار داده نشده باشد. مراقب باشید ناخواسته آن ها را دور نیندازید.
- این محصول حاوی قطعات خطرناک (مانند کیسه های پلاستیکی) است که ممکن است توسط کودکان به صورت تصادفی استنشاق شده یا بلعیده شوند. این قطعات را از دسترس کودکان دور نگاه دارید.

لوازم جانبی سفارشی

برای خرید لوازم جانبی اختیاری پیشنهاد شده به نمایندگی Panasonic محل خود تماس بگیرید. برای کسب اطلاعات بیشتر دفترچه راهنمای لوازم جانبی اختیاری را مطالعه کنید.

قلاب نصب دیواری

برای خرید قلاب نصب دیواری پیشنهاد شده به نمایندگی Panasonic محل خود تماس بگیرید.

توجه: گرافیک ها فقط کاربرد مرجع دارد.

مشخصات پیچ

65 اینچ		55 اینچ		مشخصات پیچ	
پایین	بالا	پایین	بالا	E «قطر» (میلی متر)	D «عمق» (میلی متر)
M6	M6	M6	M6	حداکثر	حدادقل
30	30	26	26	20	22
20	20	22	22	تعداد	
2	2	2	2		

VESA

سایز	65 اینچ	55 اینچ
a (میلی متر)	400	200
b (میلی متر)	200	200

هشدار

- در صورت عدم استفاده از براکت پاناسونیک و یا نصب دستگاه توسط خودتان مسوولیت خطرات احتمالی متوجه مشتری است.
- همیشه از یک تکنیسین مجاز بخواهید که دستگاه را نصب و راه اندازی کند. نصب نادرست می تواند منجر به سقوط دستگاه و در نتیجه ایجاد جراحت یا خسارت به دستگاه شود. هر نوع آسیب ناشی از عدم نصب دستگاه توسط یک نصاب حرفه ای ضمانت تعویض دستگاه شما را لغو خواهد کرد.
- در زمان استفاده از هر نوع لوازم جانبی سفارشی یا براکت های دیواری، از اجرای دقیق دستورالعمل ها اطمینان حاصل نمایید.
- دستگاه را مستقیماً زیر لامپ های سقفی که معمولاً گرمای زیادی ساطع می کنند (مانند نورافکن یا لامپ های هالوژن) نصب نکنید. این کار ممکن است سبب تغییر شکل و یا آسیب به اجزای قاب پلاستیکی شود.
- در زمان نصب براکت های دیواری احتیاط کنید. سیم اتصال به زمین تجهیزات دیواری نباید بر آهن آلات درون دیوار متصل شود. همیشه قبل از نصب براکت مطمئن شوید که سیم کشی برق با لوله ای در دیوار وجود نداشته باشد.
- برای جلوگیری از سقوط و مصدومیت، در صورت عدم استفاده از تلویزیون آن را از جایگاه ثابت خود بر روی دیوار جدا کنید.
- برای مجموعه تلویزیون هایی که پایه های آنها رو به دیوار است، برای اتصال دستگاه های بیرونی، یک فاصله گذار پلاستیکی با ارتفاع 30 میلی متر برای هر پیچ استفاده می شود تا پایه دیواری را ثابت نگه دارد.

● برای محل‌های اتصال که با نماد «⚡» مشخص شده‌اند، ممکن است شدت برای ایجاد خطر شوک الکتریکی کافی باشند. سیم کنشی خارجی متصل به ترمینال‌ها باید توسط یک فرد آموزش دیده نصب شود یا از رابط‌های برق یا کابل‌های آماده استفاده شود.

● اگر محصول دارای این نماد در برچسب رتبه بندی خود  باشد و سیم برق دو بین داشته باشد، بدان معناست که این دستگاه یک وسیله الکتریکی کلاس دو یا دو عایقه است. این دستگاه به گونه‌ای طراحی شده است که نیازی به اتصال ایمنی به ارت برق ندارد.

● توصیه میشود اطلاعات زیر در صورت لزوم گنجانده شود:

~ به جریان متناوب (AC) اشاره دارد.

--- به جریان مستقیم (DC) اشاره دارد.

 به دستگاه کلاس دو اشاره دارد.

⏻ به حالت stand-by (آماده به کار) اشاره دارد.

| به روشن بودن دستگاه اشاره دارد.

⚡ به ولتاژ خطرناک اشاره دارد.

نصب و درآوردن باتری های کنترل

دو باتری سایز AAA را در قسمت باتری کنترل از راه دور قرار دهید و مطمئن شوید که قطب‌های با قطب‌های قسمت باتری منطبق باشد.

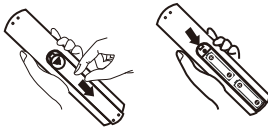

توجه: این تصویر فقط به عنوان مرجع است.



● این نور رعد و برق با نماد پیکان داخل یک مثلث متساوی الاضلاع بدین منظور طراحی شده است که به کاربر هشدار دهد که «ولتاژ خطرناک» عایق‌بند نشده داخل محفظه وجود دارد که ممکن است از شدت کافی برای ایجاد خطر شوک الکتریکی برخوردار باشد.

● برای کاهش خطر شوک الکتریکی، پوشش (یا پشتی) را درنیاورید. هیچ بخش قابل استفاده‌ای برای کاربر در داخل دستگاه وجود ندارد. به پرسنل آموزش‌شده سرویس مراجعه کنید.

● علامت تعجب داخل یک مثلث متساوی الاضلاع بدین منظور طراحی شده است که وجود دستورالعمل‌های مهم راهنمائی و نگهداری در نوشته همراه دستگاه را به کاربر اطلاع دهد.

⚠ احتیاط

- نصب اشتباه ممکن است سبب نشت باتری و خوردگی شده و به کنترل از راه دور آسیب وارد کند.
- باتری‌های قدیمی و جدید را با هم استفاده نکنید.
- فقط با همان نوع یا معادل آن جایگزین نمایید. انواع باتری را با هم قاطی نکنید (مانند باتری‌های آلکالاین و منگیزی).
- از باتری‌های شارژی (Ni-Cd) استفاده نکنید.
- باتری‌ها را نسوزانید و متلاشی نکنید.
- باتری‌ها را در معرض دمای بالا مانند نور آفتاب، آتش و یا غیره قرار ندهید.
- مطمئن شوید که باتری‌ها را به روش ایمن دور می‌اندازید.
- مطمئن شوید که باتری‌ها به درستی با همان نوع یا معادل آن تعویض شده‌اند، اگر باتری‌ها معکوس شوند یا نادرست جایگزین شوند، خطر انفجار یا آتش سوزی وجود دارد.
- کنترل از راه دور را از هم باز نکرده یا تغییر شکل ندهید.

- 11. قطعات جایگزین** — در صورتی که محصول نیاز به تعویض قطعات داشته باشد، اطمینان حاصل کنید که شخص خدمتی از قطعات جایگزین مشخص شده توسط سازنده یا موارد دارای ویژگی ها و عملکرد مشابه بجای قطعات اصلی استفاده میکند. استفاده از قطعات غیر مجاز می تواند منجر به آتش سوزی، شوک الکتریکی و یا خطرات دیگر شود.
- 12. بررسیهای ایمنی** — پس از اتمام کار سرویس یا تعمیر، از تکنسین سرویس بخواهید از مایشات ایمنی را انجام دهد تا اطمینان حاصل شود که محصول در شرایط مناسب کار می کند.
- 13. پایه** — فقط از گازی، پایه، سه پایه، دیوارکوب و یا میز که توسط سازنده مشخص شده است، و یا همراه دستگاه فروخته شده است، استفاده کنید. محصول را بر روی چرخ دستی، پایه، سه پایه یا میز بیثبات قرار ندهید. قرار دادن محصول روی یک پایه بیثبات می تواند باعث افتادن محصول شود و آسیب های فردی جدی و همینطور آسیب به محصول را در پی داشته باشد. هنگام نصب محصول روی دیوار، حتما مطابق دستورالعملهای سازنده عمل کنید. فقط از سختافزار کارگذاری توصیه شده توسط سازنده استفاده کنید.

- 18. دریچه های عقبی هوا را مسدود نکنید**
- تهویه مناسب برای جلوگیری از خرابی قطعات الکترونیکی ضروری است.
 - تهویه هوا نباید مانع پوشش دریچه های تهویه با موادی مانند روزنامه، رومیزی و پرده شود.
 - ما توصیه کرده ایم که فاصله حداقل 10 سانتی متر در دورتا دور این تلویزیون حتی در مواقعی که داخل کابینت یا بین قفسه ها قرار داده میشود، رعایت شود.
 - در صورت عدم استفاده از پایه ستون، مطمئن شوید که راه دریچه های تهویه زیر تلویزیون مسدود نباشد.
 - در صورت عدم استفاده از پایه ستون، اطمینان حاصل کنید که دریچه های پایین تلویزیون مسدود نشده باشد.
 - این دستگاه را در فضای محدود یا فضای داخل ساختمان مانند قفسه کتاب یا دستگاه مشابه نصب نکنید و در یک محل باز شرایط تهویه مناسب نگهداری حداقل فاصله

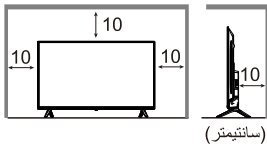

توجه: این تصویر فقط به عنوان مرجع است.



- 14. حرکت با احتیاط** — هنگام استفاده از گازی، جانب احتیاط را رعایت کنید هنگام جابجایی گازی و دستگاه با هم از آسیب ناشی از واژگون شدن جلوگیری کنید. توقف های ناگهانی، اعمال نیروی بیش از حد و سطح سطحی ناهموار می تواند باعث افتادن محصول از روی چرخ دستی شود. هرگز سعی نکنید تلویزیون را حرکت دهید مگر اینکه سیم برق AC قطع شده باشد.
- 15. رعد و برق** — دستگاه را در حین رعد و برق یا وقتی که برای مدت زمان طولانی بلااستفاده است، از برق بکشید. برای محافظت بیشتر از این دستگاه تلویزیون حین طوفان رعد و برق و یا زمانی که برای مدت طولانی بدون مراقبت و بلااستفاده مانده است، دوشاخه آن را از برق جدا کنید و برق آنتن را قطع کنید. این کار باعث می شود که اثر رعد و برق و حرکت تند خطوط برق آسببی به دستگاه وارد نشود.
- 16. حفاظت از صفحه** — صفحه نمایش بکاررفته در این محصول از شیشه ساخته شده است. بنابراین، ممکن است هنگامی که محصول توسط اشیاء دیگر افتاده یا درگیر شده باشد، بشکند. در صورت شکسته شدن صفحه نمایشگر، مراقب باشید خرده شیشه های شکسته شده شما را زخمی نکنند.
- 17. عیب پیکسل** — صفحه نمایش این محصول با تکنولوژی بسیار بالا ساخته شده است و به شما تصاویر ریز دقیقی نمایش می دهد. گاهی اوقات چند پیکسل غیر فعال ممکن است به صورت یک نقطه ثابت آبی، سبز یا قرمز رنگ روی صفحه نمایش ظاهر شود. لطفا توجه داشته باشید که این عیب عملکرد محصول شما را دچار مشکل نمیکند.

- 19. باتری بلعیده نشود، خطر سوزش شیمیایی** — باتری های جدید و مصرف شده را دور از دسترس کودکان نگه دارید. اگر محافظه باتری به درستی بسته نشود، استفاده از محصول را متوقف کنید و آن را دور از دسترس کودکان نگه دارید. اگر فکر می کنید که باتری ها ممکن است بلعیده شود یا در قسمتی از بدن قرار گرفته باشد، فوراً به پزشک مراجعه کنید.
- 20. گوش دادن** — گوش دادن به موسیقی با شدت صدای بالا و طولانی مدت می تواند به شنوایی فرد آسیب برساند. برای کاهش خطر صدمه به شنوایی، باید میزان صدا را به یک سطح ایمن و راحت کاهش داد و میزان زمان گوش دادن در سطوح بالا را پایین آورد.

محیط استفاده

⚠ هشدار: خطر سقوط

دستگاه تلویزیون ممکن است سقوط کند و باعث صدمات جسمی شدید یا حتی مرگ شود. با رعایت نکات ایمنی ساده می‌توان از بروز بسیاری از آسیب‌ها، از جمله آسیب‌های تهدیدکننده کودکان، پیشگیری کرد؛ مثلاً:

- همواره از قفسه‌ها یا پایه‌ها یا روش‌های نصب که سازنده تلویزیون پیشنهاد می‌کند، استفاده کنید.
 - همواره از میز استفاده کنید که تحمل وزن تلویزیون را داشته باشد.
 - مطمئن شوید که لبه‌های تلویزیون جلوتر از لبه‌های میز زیر تلویزیون قرار نگیرد.
 - حتماً به کودکان یادآور شوید که بالا رفتن از میز برای رسیدن به تلویزیون یا کنترل‌های آن ممکن است خطرناک باشد.
 - همواره سیم‌ها و کابل‌های متصل به تلویزیون را طوری عبور دهید که زیر پا قرار نگیرد، کشیده نشود یا گیر نکند.
 - هرگز تلویزیون را روی سطح ناپایدار قرار ندهید.
 - هرگز پیش از متصل کردن پایه زیر تلویزیون و خود تلویزیون به نگهدارنده مناسب، تلویزیون را روی پایه بلند (مثلاً کابینت یا قفسه کتاب) نگذارید.
 - هرگز تلویزیون را روی پارچه یا دیگر موادی که ممکن است بین تلویزیون و پایه نگهدارنده قرار بگیرد، نگذارید.
 - هرگز وسایلی مانند، اسباب‌بازی و کنترل از دور را که کودکان ممکن است با دیدن آنها از پایه تلویزیون جدا برون، روی تلویزیون یا پایه زیر تلویزیون نگذارید.
- اگر قرار است تلویزیون فعلی را نگه دارید و مکان آن را تغییر دهید، همین ملاحظات پیش‌گفته باید اعمال شود.

نظافت

- برای نظافت، آب یا مواد شوینده را به طور مستقیم بر روی صفحه تلویزیون اسپری نکنید. نشت مواد مایع باعث آسیب به تلویزیون می‌شود.
- مراقب گربه‌ها، موش‌ها یا حیوانات دیگر که ممکن است در تلویزیون (جلو و عقب) ادراک کنند، باشید. این کار ممکن است باعث از کار افتادن تلویزیون شود.
- از اشیا نوکنیز یا سفت (ناخن انگشت، چاقو و غیره) روی صفحه تلویزیون استفاده نکنید. این کار ممکن است به سطح صفحه نمایش آن آسیب برساند.

آویزان کردن دستگاه تلویزیون روی دیوار

- بررسی کنید که دیوار توانایی تحمل وزن دستگاه تلویزیون و قطعات نصب‌شده روی آن را داشته باشد.
- از دستورالعمل‌های نصب ارائه‌شده درباره نصب دیواری پیروی کنید.
- دستگاه تلویزیون باید بر روی یک دیوار عمودی نصب شود.
- دقت کنید فقط از پیچ‌های مناسب مواد دیوار استفاده کنید.
- اطمینان حاصل کنید که کابل‌های دستگاه تلویزیون به گونه‌ای قرار گرفته باشند که خطر واژگونی آنها روی تلویزیون وجود نداشته باشد.
- تمام دستورالعمل‌های ایمنی دیگر درباره دستگاه‌های تلویزیون ما نیز در اینجا قابل اجرا است.
- هشدار: دو نفر برای انجام این کار موردنیاز است.
- برای اطمینان از نصب ایمن، اقدامات ایمنی زیر را مدنظر قرار دهید.

⚠ احتیاط

1. این دستورالعمل را مطالعه کنید -- قبل از راهاندازی محصول باید تمام دستورالعمل‌های راهاندازی خوانده و فهمیده شوند.

2. این دستورالعمل‌ها را حفظ کنید -- این دستورالعمل‌های ایمنی و راهاندازی را باید جهت ارجاع‌های بعدی در یک مکان امن نگهداری کرد.
3. همه هشدارها را بخوانید -- همه هشدارهای مربوط به محصول و مندرج در دستورالعمل‌های آن باید از نزدیک مشاهده شود.
4. تمام دستورالعمل‌ها را دنبال کنید -- تمام دستورالعمل‌های راهاندازی را باید پشت سر هم انجام دهید.
5. اتصالات -- فقط از اتصالات / لوازم جانبی تعیین‌شده از سوی سازنده دستگاه استفاده کنید. از اتصالاتی که سازنده توصیه نکرده است، استفاده نکنید. استفاده از اتصالات نامناسب می‌تواند به حادته منجر شود.
6. منبع تغذیه -- این محصول طوری برنامه‌ریزی شده است که برق آن به وسیله منبع تغذیه فهرست‌شده در هر جیب علامتگذاری نشان داده شده است، تأمین شود. اگر از مدل منبع تغذیه خانه خود مطمئن نیستید، با فروشنده یا شرکت برق محل مشورت کنید. برای محافظت بیشتر از این محصول حین طوفان رعد و برق و یا مواقعی که برای مدت طولانی بدون مراقبت و بلااستفاده‌یاقی میماند، آن را از پریز روی دیوار جدا کنید و سیستم کابل را قطع کنید.
7. حفاظت از سیم برق -- از سیم برق در برابر راه رفتن روی آن یا تا شدن به خصوص در محل دوشاخه و پریزهای سیار و نیز محل خروج آنها از دستگاه محافظت کنید.
8. اضافه بار -- از بارگذاری اضافی پریزهای دیواری، سیم‌های رابط و یا پریزهای سیار در تجهیزات دیگر خودداری کنید، زیرا این کار می‌تواند خطر آتش سوزی یا شوک الکتریکی را در پی داشته باشد.
9. سرویس -- کلیه سرویس‌ها را به پرسنل مجرب خدمات ارجاع دهید. سرویس زمانی لازم است که دستگاه به نحوی آسیب دیده باشد، مثلاً سیم منبع تغذیه پریز آسیب دیده باشد، مواد مایع یا اشیاء به داخل دستگاه افتاده باشد، دستگاه در معرض باران یا رطوبت قرار گرفته باشد، به طور معمول کار نکند و یا از کار افتاده باشد.
10. سرویس مورد نیاز برای اسپیدیگی -- در صورت وقوع هر یک از وضعیت‌های زیر، سیم برق را از خروجی AC جدا کنید و از یک فرد سرویس‌دهنده مجرب بخواهید آن را برای شما تعمیر کند.
 - a. هنگامی که سیم برق یا پریز آسیب دیده باشد.
 - b. هنگامی که یک مایع بر روی محصول ریخته شود یا اشیایی روی آن افتاده باشد.
 - c. هنگامی که محصول در معرض باران یا آب قرار گرفته باشد.
 - d. هنگامی که محصول مطابق دستورالعمل‌های راهاندازی ارائه‌شده به درستی به کار نکند.دکمه‌های کنترل غیر از موارد ذکر شده در دستورالعمل‌های راهاندازی را لمس نکنید. تنظیمات نامناسب دکمه‌های کنترل که در دستورالعمل‌ها توصیف نشده است، می‌تواند موجب آسیب شود که اغلب نیازمند کار تنظیم گسترده توسط یک تکنسین آموزش‌شده است.
- e. اگر محصول به زمین افتاده باشد یا جعبه آن به نحوی آسیب دیده باشد.
- f. هنگامی که محصول یک وضعیت غیر طبیعی را نشان می‌دهد یک تغییر متمایزی در عملکرد نمایش می‌دهد. هر گونه اختلال قابل توجه در محصول نشان‌دهنده این است که محصول نیاز به سرویس دارد.

فصل 1: معرفی

⚠ هشدار

کنترل کردن دوشاخه برق و سیم رابط

دوشاخه برق را به طور کامل داخل پریز سوکتی بزنید. (اگر دوشاخه برق شل باشد، می تواند گرما تولید کند و سبب آتش سوزی شود). اطمینان حاصل کنید که دوشاخه برق به راحتی قابل دسترس است.

با دست مرطوب، دوشاخه برق را لمس نکنید. (این کار ممکن است باعث شوک الکتریکی شود).

از رابط برق بجز مواردی که در خصوص این مدل تلویزیون ارائه شده است استفاده نکنید. (این کار ممکن است باعث آتش سوزی یا شوک الکتریکی شود). به سیم رابط برق صدمه نزنید. (سیم رابط آسیب دیده میتواند باعث آتش سوزی یا شوک الکتریکی شود).

- تلویزیون را با سیم رابطی که در پریز سوکتی وارد شده است، جابجا نکنید.
- از قرار دادن یک جسم سنگین روی سیم رابط یا قرار دادن در نزدیکی جسمی که درجه حرارت بالایی دارد، اجتناب کنید.
- از بیچاندن، خم کردن بیش از حد و یا کشیدن سیم رابط خودداری کنید.
- سیم رابط را نکنید. هنگام قطع کردن سیم رابط، دوشاخه برق را محکم بگیرید.
- از دوشاخه برق یا پریز سوکتی آسیب دیده استفاده نکنید.
- از تلویزیون در هوای معتدل استفاده کنید.

100-240 ولت متناوب ~ 50/60 هرتز

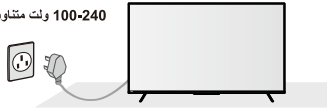

• نوع دوشاخه های برق میان کشورها متفاوت است.

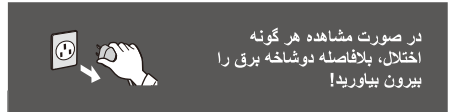

در صورت مشاهده هر گونه اختلال، بلافاصله دوشاخه برق را بیرون بیاورید!

<p>اشیای خارجی را داخل تلویزیون فرو نکنید</p> <p>• اجازه ندهید هیچ شیئی از طریق دریچه های هوا به داخل تلویزیون بریزید. (این کار ممکن است باعث ایجاد شوک الکتریکی یا آتشنسوزی شود)</p>	<p>منبع تغذیه</p> <p>• این مدل تلویزیون برای راهاندازی طراحی شده است</p> <p>• 100-240 ولت متناوب ~ 50/60 هرتز</p> <p>• استفاده به صورت رومیزی / اویزان کردن به دیوار</p>
<p>تلویزیون را روی سطوح شیب دار یا ناپایدار قرار ندهید و اطمینان حاصل کنید که تلویزیون روی لبه پایه اویزان نباشد</p> <p>• تلویزیون ممکن است سقوط کند یا واژگون شود.</p>	<p>از تثبیت کننده ولتاژ خارجی برای دستگاه تلویزیون استفاده نکنید</p> <p>• تثبیت کننده با کیفیت پایین تر ممکن است به تلویزیون صدمه بزند.</p> <p>• در صورت استفاده از تثبیت کننده خارجی، ضمانت معتبر نخواهد بود.</p>
<p>فقط از وسایل نصب یا پایه های مخصوص استفاده کنید</p> <p>• استفاده از یک پایه تایید نشده یا وسایل دیگر ممکن است تلویزیون را ناپایدار سازد و در معرض آسیب قرار دهد. حتماً از فروشنده پاناسونیک محل خود بخواهید که دستگاه را به کار ببنداند.</p> <p>• هنگام نصب تلویزیون بر روی دیوار یا سقف، دقت کنید که محصول را بر اساس روش توصیه شده توسط سازنده نصب کنید. این یکی از ویژگی های ایمنی است.</p> <p>• فقط از بست ها / لوازم جانبی که توسط سازنده مشخص شده یا ارائه شده اند (از جمله آداپتور برق اختصاصی، باتری و غیره) استفاده کنید.</p>	<p>سرویس ها را در نیاورید و هرگز تلویزیون را به تنهایی جابجا نکنید</p> <p>• سرویس عیبی را در نیاورید، زیرا قطعات قابل حمل هنگام درآوردن سرویس در دسترس قرار می گیرند. هیچ گونه قطعه قابل استفاده ای در داخل دستگاه برای کاربر وجود ندارد. (قطعات با ولتاژ بالا ممکن است شوک الکتریکی جدی ایجاد کنند).</p> <p>• تلویزیون را جهت معاینه فنی، تنظیم و یا تعمیر به فروشنده پاناسونیک در محل خود بدهید.</p> <p>• قبل از نصب یا راه اندازی دستگاه، لطفاً برای کسب اطلاعات برقی و ایمنی به اطلاعات مندرج در محافظه عقب خارجی مراجعه کنید.</p> <p>• دوشاخه برق به عنوان وسیله قطع کننده جریان استفاده می شود، دستگاه قطع کننده جریان باید به راحتی قابل استفاده باشد.</p>
<p>دستگاه را در معرض نور مستقیم خورشید و سایر منابع گرمایشی قرار ندهید</p> <p>• از قرار دادن تلویزیون در معرض نور مستقیم خورشید و سایر منابع گرمایشی اجتناب کنید.</p> <p>برای جلوگیری از گسترش حریق، شیرینجاست با سایر وسایل شعله دار باز را همیشه از این محصول دور نگه دارید.</p> 	<p>دستگاه را در معرض باران یا رطوبت زیاد قرار ندهید</p> <p>• برای جلوگیری از آسیب هایی که ممکن است به شوک الکتریکی یا آتش سوزی منجر شود، تلویزیون موردنظر را در معرض باران و یا رطوبت بیش از حد قرار ندهید. این مدل تلویزیون نباید در معرض چکه کردن یا پاشیدن آب و اشیاء پر شده با مایع مانند گلدان قرار گیرد و نباید در بالا یا روی تلویزیون قرار داده شوند.</p>

فصل 1: معرفی

3	هشدار.....
4	محیط استفاده.....
4	نظافت.....
4	آویزان کردن دستگاه تلویزیون روی دیوار.....
4	احتیاط.....
6	نماد.....
6	اقدامات احتیاطی برای استفاده از ریموت کنترل.....
6	نصب و درآوردن باتری های کنترل.....
7	لوازم جانبی استاندارد.....
7	لوازم جانبی سفارشی.....
8	نصب پایه.....

فصل 2: ویژگی های اساسی

9	ترمینال های تلویزیون.....
10	کنترل های تلویزیون.....
11	کنترل از راه دور.....
11	عملکرد صوتی.....
13	چگونگی جفت کردن کنترل از راه دور بلوتوثدار با تلویزیون.....
14	تنظیم اولیه.....
17	انتخاب منبع ورودی.....
18	راهنمای الکترونیکی برنامه.....
19	عملکرد Time-shift (تغییر زمان).....
19	تنظیمات منو سریع.....
19	تنظیمات منو اصلی.....

فصل 3: ویژگی های هوشمند

22	صفحه اصلی.....
22	Google Assistant.....
23	Google Play.....
23	Chromecast Built-In.....
25	اعلامیه سلب مسئولیت در مورد استفاده از اندروید.....
25	پخشکننده چندرسانه ای.....

فصل 4: اطلاعات فنی

27	نگهداری.....
27	عیب‌یابی.....
28	مشخصات.....

Panasonic®

شماره مدل:

TH-55JX850M

TH-65JX850M

دستورالعملهای استفاده تلویزیون LED



Google Play - Android TV - Google
YouTube - Chromecast built-in و سایر نشان‌های
تجاری و لوگوها، نشان‌های تجاری © Google LLC هستند.

androidtv

نشان‌های تجاری رسمی HDMI - High-Definition Multimedia Interface - HDMI Logo و Interface
نشان‌های تجاری با نشان‌های تجاری ثبت شده
شرکت HDMI Licensing Administrator در ایالات متحده و دیگر
کشورها هستند.

HDMI™
HIGH-DEFINITION MULTIMEDIA INTERFACE

برای بازیابی به منظور ساده کردن استفاده همیشه از منبع، لطفاً محصول را به
مرکز جمع‌آوری مجاز نزدیک، اوراق کننده یا بازیافت کننده ثبت شده یا مرکز
خدمات پلاسماونیک بازگردانید.



بابت خرید این محصول پلاسماونیک از شما متشکریم.
لطفاً قبل از راه‌اندازی این محصول به دقت دستورالعمل‌های ارائه‌شده را بخوانید و آنها برای
مراجعات بعدی حفظ کنید.

تصاویر موجود در این راهنما فقط جنبه نمایشی دارند.

برای حقوق انحصاری DTS به <http://patents.dts.com> مراجعه کنید.
ساخته شده با مجوز DTS Licensing Limited - DTS - Symbol و
DTS Studio Sound و Symbol با هم و نشان‌های تجاری ثبت شده با نشان‌های
تجاری DTS - Inc. در ایالات متحده و سایر کشورها هستند. © DTS - Inc.
کلیه حقوق محفوظ است.

dts
Studio Sound

Dolby Vision و Dolby Atmos و نماد D پویایی، علامت تجاری
ثبت شده توسط Dolby Laboratories Licensing Corporation هستند. ساخته
شده تحت لیسانس Dolby Laboratories. کارهای محرمانه منتشر نشده‌اند. کپی
رایت © 2012-2020 Dolby Laboratories. همه حقوق محفوظ است.

Dolby
VISION-ATMOS

فارسی

Panasonic®

Modèle :
TH-55JX850M
TH-65JX850M

Mode d'Emploi

TÉLÉVISEUR LED



À des fins de recyclage et pour faciliter l'utilisation efficace des ressources, veuillez renvoyer ce produit à un centre de collecte agréé proche, à un démolisseur ou recycleur agréé ou à un centre de service Panasonic lors de la mise au rebut de ce produit.

Nous vous remercions d'avoir acheté ce produit Panasonic. Veuillez lire attentivement ces instructions avant d'utiliser ce produit et conservez-les pour référence ultérieure.

Les images présentes dans ce manuel sont à titre indicatif seulement.

Français

androidtv

Google, Android TV, Google Play, Chromecast intégré, YouTube et les autres marques et logos associés sont des marques de commerce de Google LLC.

HDMI
HIGH-DEFINITION MULTIMEDIA INTERFACE

Les marques commerciales adoptées HDMI et HDMI High-Definition Multimedia Interface et le logo HDMI sont des marques commerciales ou des marques déposées de HDMI Licensing LLC aux États-Unis et d'autres pays.



Pour les brevets DTS, veuillez lire <http://patents.dts.com>. Fabriqué sous licence de DTS Licensing Limited. Le nom DTS, le symbole DTS, le symbole ensemble et DTS Studio Sound sont des marques déposées et/ou des marques commerciales de DTS, Inc. aux États-Unis et/ou dans d'autres pays. © DTS, Inc. Tous droits réservés.

Dolby
VISION-ATMOS

Dolby Dolby Vision, Dolby Atmos et le symbole avec deux D sont des marques déposées de Dolby Laboratories Licensing Corporation. Fabriqué sous licence de Dolby Laboratories. Œuvres confidentielles non publiées. Copyright © 2012-2020 Dolby Laboratories. Tous droits réservés.

Chapitre 1 : Introduction

Avertissement	3
Environnement d'Utilisation	4
Nettoyage	4
Montage mural du téléviseur	4
Attention	4
Symbole	6
Précautions lors de l'utilisation de la télécommande	6
Installation / retrait des piles de la télécommande	6
Accessoires standard	7
Accessoires en option	7
Installation du pied	8

Chapitre 2 : Fonctions de base

Touche du téléviseur	9
Commandes TV.....	10
Télécommande.....	11
Fonction vocale.....	12
Comment associer la télécommande Bluetooth au téléviseur	13
Configuration initiale.....	14
Sélection de la source d'entrée	17
Guide électronique des programmes.....	18
Fonction de décalage temporel	18
Réglages du menu rapide	18
Réglages du menu principal	18

Chapitre 3 : Caractéristiques intelligentes

Page d'accueil.....	22
Assistant Google.....	22
Google Play.....	23
Chromecast Built-In.....	23
Décharge de responsabilité concernant l'utilisation d'Android	25
Lecteur multimédia	25

Chapitre 4 : Informations techniques

Entretien.....	27
Dépannage.....	27
Spécifications.....	28

Chapitre 1 : Introduction

Avertissement

Manipulation de la fiche secteur et du cordon

Insérez la fiche secteur complètement dans la prise de courant. (Si la fiche secteur est lâche, elle pourrait générer de la chaleur et provoquer un incendie.)

Assurez-vous que la fiche secteur est facilement accessible.

Ne touchez pas la fiche secteur avec les mains mouillées. (Cela pourrait causer une décharge électrique.)

N'utilisez aucun autre cordon d'alimentation que celui fourni avec ce téléviseur. (Cela pourrait provoquer un incendie ou une décharge électrique.)

N'endommagez pas le cordon d'alimentation. (Un cordon endommagé pourrait provoquer un incendie ou une décharge électrique.)

- Ne déplacez pas le téléviseur avec son cordon branché à la prise de courant.
- Ne placez pas d'objets lourds sur le cordon ni ne placez le cordon à proximité d'un objet à température élevée.
- Ne tordez pas le cordon, ni ne le pliez excessivement, ni ne l'étirez.
- Ne tirez pas directement sur le cordon. Tenez la fiche du cordon d'alimentation lorsque vous le débranchez.
- N'utilisez pas une fiche de cordon d'alimentation ou une prise de courant endommagée.
- Utilisez le téléviseur dans des zones à climat tempéré.

En cas d'anomalie,
débranchez
immédiatement la fiche !



100 - 240V ~ 50 / 60 Hz



- Les types de fiches secteur varient parmi les pays.

Source d'alimentation

- Ce téléviseur est conçu pour fonctionner sur
- 100 - 240V ~ 50/60 Hz
- Utilisation sur une table / Montage mural

N'utilisez pas de Stabilisateur de Tension Externe Avec le Téléviseur

- Un stabilisateur de qualité inférieure risque d'endommager le téléviseur.
- La garantie n'est pas valide si un stabilisateur externe est utilisé.

Ne retirez pas les couvercles et ne modifiez JAMAIS vous-même le téléviseur

- Ne retirez pas le capot arrière car des pièces sous tension sont accessibles lorsqu'il est retiré. L'appareil ne contient aucune pièce interne remplaçable par l'utilisateur. (Les composants sous haute tension risquent d'entraîner une grave électrocution.)
- Faites le téléviseur vérifié, réglé ou réparé chez votre revendeur Panasonic local.
- Veuillez vous référer aux informations sur l'enceinte arrière extérieure pour les consignes électriques et de sécurité avant d'installer ou d'utiliser l'appareil.
- Lorsque la fiche d'alimentation est utilisée comme dispositif de débranchement de l'appareil, elle doit rester facilement accessible.

N'exposez pas à la pluie ou à une humidité excessive

- Pour éviter tout dommage qui pourrait entraîner une décharge électrique ou un incendie, n'exposez ce téléviseur à la pluie ou à une humidité excessive. Ce téléviseur ne doit pas être exposé à des égouttements ou éclaboussures d'eau, ni des objets remplis de liquides, tels que des vases, ne doivent être placés sur ou au-dessus du téléviseur.

N'insérez pas d'objets étrangers dans le téléviseur

- Ne laissez tomber aucun objet dans le téléviseur à travers les orifices d'aération. (Ceci risque d'entraîner un incendie ou une décharge électrique)

Ne placez pas le téléviseur sur une surface inclinée ou instable et veillez à ce que le téléviseur ne dépasse pas du bord de la base

- Le téléviseur risque de tomber ou de basculer.

N'utilisez que les pieds / équipements de montage prévus

- L'utilisation de pieds ou autres installations de fixation inadaptées peut avoir comme conséquence l'instabilité du téléviseur et un risque de blessure. Veillez à confier l'installation de votre téléviseur à votre revendeur Panasonic local.
- Lors du montage du produit sur un mur ou plafond, assurez-vous d'installer le produit selon la méthode recommandée par le fabricant. C'est un dispositif de sécurité.
- Utilisez uniquement les accessoires spécifiés ou fournis par le fabricant (par exemple, adaptateur d'alimentation exclusif, batterie etc.).

N'exposez pas à la lumière directe du soleil ou à d'autres sources de chaleur

- Évitez d'exposer le téléviseur à la lumière directe du soleil ou à d'autres sources de chaleur.



Afin d'éviter la propagation d'un incendie, maintenez toujours les bougies et autres flammes nues éloignées de ce produit.

Environnement d'Utilisation

⚠ Avertissement : Danger de stabilité

Un téléviseur pourrait tomber, causant des blessures graves ou la mort. Certaines blessures, notamment chez les enfants, peuvent être évitées en prenant des précautions simples tels que :

- TOUJOURS utiliser des armoires ou supports recommandés par le fabricant du téléviseur.
- TOUJOURS utiliser des meubles capables de supporter le téléviseur.
- TOUJOURS positionner le téléviseur de manière qu'il ne soit pas au bord du meuble.
- TOUJOURS avertir les enfants sur les dangers de grimper sur un meuble pour atteindre le téléviseur ou ses contrôles.
- TOUJOURS acheminer les cordons et câbles de raccordement du téléviseur pour qu'ils ne puissent pas être tirés, attrapés ou provoquer une chute.
- NE JAMAIS placer le téléviseur sur un support instable.
- NE JAMAIS placer le téléviseur sur un grand meuble (par exemple, les armoires ou les bibliothèques) sans accrocher à la fois le meuble et le téléviseur à un support approprié.
- NE JAMAIS placer des tissus ou autres matériaux entre le téléviseur et le meuble sur lequel il est posé.
- NE JAMAIS placer des articles qui pourraient inciter les enfants à grimper, tels que les jouets et les télécommandes, sur le dessus de la télévision ou des meubles sur lesquels la télévision est placée.

Si vous conservez votre ancien téléviseur et que celui-ci est déplacé, les considérations énumérées ci-dessus doivent également être appliquées.

Nettoyage

- Ne pas vaporiser d'eau ou de détergent directement sur l'écran du téléviseur à des fins de nettoyage. Une fuite de substance liquide endommagera le téléviseur.
- Faites attention aux chats, aux rats et aux autres animaux qui peuvent uriner sur le téléviseur (devant et derrière). Cela peut entraîner une panne du téléviseur.
- Ne pas utiliser d'objets pointus ou durs (ongles, couteau, etc.) sur l'écran du téléviseur. Cela pourrait endommager la surface.

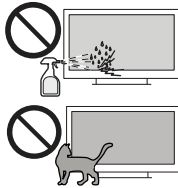

Montage mural du téléviseur

- Vérifiez que le mur peut supporter le poids du téléviseur et le montage mural.
 - Suivez les instructions de montage fournies avec le support mural.
 - Le téléviseur doit être installé sur un mur vertical.
 - Assurez-vous d'utiliser uniquement les vis appropriées pour le matériau du mur.
 - Assurez-vous que les câbles du téléviseur sont placés correctement afin qu'il n'y ait aucun danger de trébucher sur eux.
- Toutes les autres consignes de sécurité pour nos téléviseurs sont également applicables ici.
- Avertissement :** Cette opération nécessite deux personnes. Pour assurer une installation sûre, respectez les consignes de sécurité suivantes.

⚠ Attention

- 1. Lisez ces instructions**---Toutes les instructions d'utilisation doivent être lues et comprises avant d'utiliser ce produit.
- 2. Conservez ces instructions**---Ces instructions de sécurité et d'utilisation doivent être conservées dans un endroit sûr pour consultation future.
- 3. Lisez tous les avertissements**---Tous les avertissements sur le produit et dans les instructions doivent être observés de près.
- 4. Suivez toutes les instructions**---Toutes les instructions relatives à l'utilisation doivent être suivies.
- 5. Accessoires**---Utilisez uniquement les accessoires spécifiés par le fabricant. N'utilisez aucun accessoire non recommandé par le fabricant. L'utilisation d'accessoires inadéquats peut entraîner des accidents.
- 6. Source d'alimentation**---Ce produit est conçu pour une alimentation fournie par une source d'alimentation telle qu'indiquée sur l'étiquette. Si vous n'êtes pas certain du type d'alimentation électrique de votre maison, consultez votre détaillant d'électroménagers ou la compagnie d'électricité locale. Pour une protection accrue de ce produit pendant un orage, ou lorsqu'il est laissé sans surveillance et inutilisé pendant de longues périodes, débranchez-le de la prise murale et déconnectez l'antenne. Ne pas détériorer le dispositif de sécurité de la fiche polarisée ou de la fiche de terre. Une fiche polarisée comporte deux lames dont l'une est plus large que l'autre. Une fiche de terre comporte deux lames et une troisième broche de mise à la terre. La lame plus large ou la troisième broche est conçue pour assurer votre sécurité. Si la fiche fournie ne s'insère pas dans la prise murale, consultez un électricien pour le remplacement de la prise désuète.
- 7. Protection du cordon d'alimentation**---Protégez le cordon d'alimentation pour éviter qu'on ne marche dessus, ou qu'il ne soit pincé, en particulier au niveau des prises, des prises de courant et au point où il sort de l'appareil.
- 8. Surcharge**---e pas surcharger les prises murales, les rallonges, les prises de courant ou les autres équipements car cela peut entraîner un risque d'incendie ou de décharge électrique.
- 9. Réparation**---Confier toute réparation à un personnel de service qualifié. Des réparations sont requises lorsque l'appareil a été endommagé d'une façon ou d'une autre, par exemple lorsque le cordon d'alimentation est endommagé, si du liquide a été renversé ou si des objets sont tombés dans l'appareil, si l'appareil a été exposé à la pluie ou à l'humidité, s'il ne fonctionne pas normalement, ou s'il a été échappé.
- 10. Dommages exigeant une réparation**---Si l'une des situations suivantes se présente, débranchez le cordon d'alimentation de la prise murale c.a. et demandez à un technicien qualifié d'effectuer les réparations.
 - a. Lorsque le cordon d'alimentation ou la fiche est endommagé.
 - b. Lorsqu'un liquide a été renversé dans l'appareil ou lorsque des objets sont tombés dans l'appareil.

- c. Lorsque le produit a été exposé à la pluie ou à l'eau.
 d. Lorsque le produit ne fonctionne pas adéquatement tel que décrit dans les instructions d'utilisation.

Ne touchez pas les contrôles autres que ceux décrits dans les instructions de fonctionnement. Un réglage inadéquat des contrôles non décrits dans les instructions pourrait entraîner des dommages, ce qui demande souvent un travail de réglage complet effectué par un technicien qualifié.

- e. Si le produit a été échappé ou que le cabinet a été endommagé de quelque façon que ce soit.
 f. Si le produit fonctionne de façon anormale ou qu'il affiche un changement distinct de performance. Toute anomalie notable dans le produit indique que le produit a besoin de réparation.

11. Pièces de rechange---Si le produit a besoin de pièces de rechange, assurez-vous que le personnel utilise des pièces de rechange spécifiées par le fabricant ou d'autres pièces qui possèdent les mêmes caractéristiques et performances que les pièces d'origine. L'utilisation de pièces non autorisées peut entraîner un incendie, un choc électrique et/ou d'autres dangers.

12. Contrôles de sécurité---À la fin des travaux d'entretien ou de réparation, demandez au technicien de service d'effectuer des vérifications de sécurité afin de vous assurer que le produit est en parfait état de fonctionnement.

13. Support---À utiliser uniquement avec le chariot, le socle, le trépied, le support ou la table recommandés par le fabricant ou vendus avec l'appareil. Ne placez pas ce produit sur un chariot, un support, un trépied, une fixation ou une table instable. Placer le produit sur une base instable peut le faire tomber, entraînant des blessures graves ou endommageant le produit. Lors du montage du produit sur un mur, assurez-vous de bien suivre les instructions du fabricant. Utilisez uniquement la quincaillerie de montage recommandée par le fabricant.



14. Déplacement soigneux---Lorsque le chariot est utilisé, faire attention lors du déplacement de la combinaison chariot/appareil afin d'éviter les blessures causées par son renversement. Des arrêts soudains, une force excessive et des surfaces de plancher inégales peuvent faire que l'appareil tombera du chariot. Ne jamais essayer de déplacer le téléviseur sans le cordon d'alimentation débranché.

15. Foudre---Débrancher cet appareil durant les orages électriques ou lorsqu'il est inutilisé pendant de longues périodes. Pour une protection accrue de ce téléviseur pendant un orage, ou lorsqu'il est laissé sans surveillance et inutilisé pendant de longues périodes, débranchez-le de la prise murale et déconnectez l'antenne. Cela prévient les dommages causés par la foudre ou les surtensions.

16. Protection du panneau---Le panneau d'affichage utilisé dans ce produit est en verre. Par conséquent, il peut se casser si le produit est échappé ou s'il est cogné contre d'autres objets. Soyez prudent afin de ne pas être blessé par des morceaux de verre cassé au cas où le panneau d'affichage se briserait.

17. Défectuosité des pixels---Le panneau d'affichage est un produit de très haute technologie, qui vous donnera une image finement détaillée. De temps à autres, quelques pixels non actifs pourraient apparaître à l'écran sous la forme d'un point fixe de bleu, de vert ou de rouge. Prenez note que cela n'affectera en rien la performance de votre appareil.

18. Ne bloquez pas les bouches d'aération arrière

- Une ventilation adéquate est essentielle pour prévenir la défaillance des composants électroniques.
- La ventilation ne doit pas être entravée en couvrant les événements de ventilation avec des objets tels que journaux, nappes, rideaux, etc.
- Nous recommandons qu'un écart d'au moins 10 cm reste tout autour de ce téléviseur, même s'il est placé à l'intérieur d'une armoire ou entre étagères.
- Lorsque vous utilisez le pied, gardez l'espace entre le bas du téléviseur et la surface où le téléviseur est placé.
- Si vous n'utilisez pas le pied, assurez-vous que les bouches d'aération sont au bas du téléviseur.
- Ne pas installer cet appareil dans un espace confiné comme une bibliothèque ou meuble similaire. Permettre une bonne ventilation.
Distance minimale

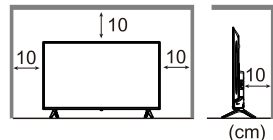

Remarque : L'image est uniquement à titre de référence.

19. Ne pas ingérer de la batterie, risque de brûlure chimique---Conservez les piles neuves et usées loin des enfants. Si le compartiment des piles ne se ferme pas correctement, cessez d'utiliser le produit et gardez-le loin des enfants. Si vous pensez que les piles ont été ingérées ou placés à l'intérieur de n'importe quelle partie du corps, consulter immédiatement un médecin.

20. Écoute---Écouter de la musique à un niveau sonore élevé pendant des périodes prolongées peut endommager l'ouïe.

Afin de réduire les risques de dommages auditifs, on doit baisser le volume à un niveau sûr et confortable et réduire la quantité de temps d'écoute à des niveaux élevés.

Symbole

- Les bornes marquées avec le symbole « ⚡ » peuvent avoir une puissance suffisante pour constituer un risque d'électrocution. Le câblage externe connecté aux bornes nécessite une installation par un opérateur formé ou l'utilisation de câbles prêts à l'emploi.

- Si le symbole  figure sur l'étiquette du produit et que le cordon d'alimentation est doté de deux broches, cela signifie que l'appareil est un appareil électrique de classe II ou à double isolation. Il a été conçu de telle sorte qu'il ne nécessite pas une connexion de sécurité à la terre électrique.

- Il est recommandé d'inclure les informations suivantes, le cas échéant :

 désigne le courant alternatif (CA).

 désigne le courant continu (CC).

 désigne les équipements de classe II.

 désigne l'état de veille.

 désigne la mise sous tension.

 désigne une tension dangereuse.



- Cet éclair accompagné d'un symbole en forme de flèche à l'intérieur d'un triangle équilatéral est destiné à alerter l'utilisateur de la présence d'une « tension dangereuse » non isolée à l'intérieur de l'appareil qui peut être d'une intensité suffisante pour constituer un risque de décharge électrique.

- Pour réduire le risque de décharge électrique. Ne pas retirer le couvercle (ou la partie arrière). Il n'y a pas de pièces réparables par l'utilisateur à l'intérieur. Consulter un technicien qualifié.

- Le point d'exclamation à l'intérieur d'un triangle équilatéral est destiné à alerter l'utilisateur de la présence d'instructions importantes d'utilisation et d'entretien dans la documentation accompagnant l'appareil.

Précautions lors de l'utilisation de la télécommande

- Utilisez la télécommande en l'orientant vers le capteur infrarouge. Les objets entre la télécommande et le capteur infrarouge interfèrent avec le fonctionnement normal.
- Ne faites pas de télécommande vibrer violemment. En outre, ne projetez pas de liquide sur la télécommande et ne l'exposez pas à une forte humidité.
- Ne placez pas la télécommande sous la lumière directe du soleil, car la chaleur causera la déformation de l'appareil.
- Lorsque le capteur infrarouge est exposé à la lumière directe du soleil ou à éclairage puissant, la télécommande ne fonctionnera pas. Dans l'affirmative, veuillez changer l'éclairage et la position du téléviseur, ou utiliser la télécommande plus près du capteur infrarouge.

Installation / retrait des piles de la télécommande

Placer deux piles AAA dans le compartiment à piles de la télécommande, en veillant à respecter les indications de polarité figurant à l'intérieur du compartiment.

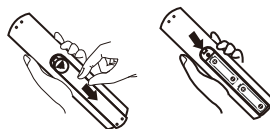

Remarque : L'image est uniquement à titre de référence.

Attention

- Une installation incorrecte peut provoquer la fuite et la corrosion des piles, endommageant la télécommande.
- Ne mélangez pas des piles neuves et usées.
- Remplacez uniquement par une pile de type identique ou équivalent. Ne mélangez pas différents types de pile (comme des piles alcalines et des piles au manganèse).
- N'utilisez pas de batteries rechargeables (Ni-Cd).
- Ne pas brûler ou casser les piles.
- Les piles ne doivent pas être exposées à une chaleur intense, comme la lumière du soleil, le feu et d'autres sources de chaleur semblables.
- Assurez-vous d'éliminer les piles correctement.
- Assurez-vous que les piles sont remplacées correctement par un type identique ou équivalent, il existe un risque d'explosion et d'incendie si la pile est inversée ou mal remplacée.
- Ne démontez ni ne modifiez pas la télécommande.

Accessoires standard

Télécommande



Pied (2)



Vis (4)



Pile (2)
(type AAA)



Mode d'Emploi



Cordon
d'alimentation
C.A.



Câble de
conversion AV

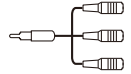

Remarque :

- 1) Les images sont fournies uniquement à titre de référence.
- 2) Il se peut que les accessoires ne soient pas emballés ensemble. Prenez soin de ne pas les jeter par inadvertance.
- 3) Ce produit contient des pièces possiblement dangereuses (tels que des sacs en plastique), qui peuvent être inhalées ou avalées accidentellement par les enfants en bas âge. Gardez ces pièces hors de portée des jeunes enfants.

Accessoires en option

Veillez contacter votre revendeur Panasonic local pour acheter les accessoires optionnels recommandés. Pour plus de détails, veuillez lire le manuel des accessoires optionnels.

Support d'accrochage mural

Veillez contacter votre revendeur Panasonic local pour acheter le support d'accrochage mural recommandé.

Remarque : Le graphique est seulement pour référence.

• Spécifications des vis

Spécifications des vis	55"		65"	
	Haut	Bas	Haut	Bas
E"Diamètre"(mm)	M6	M6	M6	M6
D"Profondeur" (mm)	Max.	26	30	30
	Min.	22	22	20
Quantité	2	2	2	2

• VESA

Taille	55"	65"
a (mm)	200	400
b (mm)	200	200

⚠ Avertissements

- Ne pas utiliser un support Panasonic ou le montage de l'appareil par vous-même sera fait au risque du consommateur. Veillez à toujours demander à un technicien qualifié d'effectuer l'installation. Un montage incorrect peut provoquer la chute, entraînant des dommages et des blessures. Tout dommage résultant du fait de ne pas avoir confié le montage de l'appareil à un installateur professionnel annulera la garantie.
- Lorsque des accessoires ou des supports muraux optionnels sont utilisés, toujours veiller à ce que les instructions fournies soient entièrement suivies.
- N'installez pas l'appareil directement sous un éclairage de plafond (par exemple des spots ou des lampes halogènes) qui dégagent généralement une chaleur élevée. Cela risque de déformer ou d'endommager les pièces en plastique de l'enceinte.
- Faites attention lors de la fixation des supports muraux au mur. L'équipement à montage mural ne doit pas être mis à la terre par du métal dans le mur. Veillez toujours à qu'il n'y ait pas de câbles électriques ou des tuyaux dans le mur avant d'y accrocher le support.
- Pour éviter la chute et la blessure, retirez le téléviseur de son support mural fixe lorsqu'il n'est plus utilisé.
- Pour les téléviseurs dont les bornes sont orientées vers le mur, afin de connecter des appareils externes, une entretoise en plastique de 30 mm de haut est utilisée avec chaque vis pour fixer le support mural.

Installation du pied

Avertissement

Ne pas démonter ni modifier le pied.

- Sinon, le téléviseur risque de se renverser et d'être endommagé, ce qui pourrait entraîner des blessures corporelles.

Attention

N'utilisez aucun pied autre que celui fourni avec ce téléviseur.

- Sinon, le téléviseur peut tomber et être endommagé, et des blessures peuvent en résulter.

N'utilisez pas le pied s'il est déformé ou endommagé physiquement.

- Si vous utilisez le pied alors qu'il est physiquement endommagé, vous risquez des blessures. Contactez immédiatement votre revendeur Panasonic.

Lors de l'installation, assurez-vous que toutes les vis sont bien serrées.

- Si l'on ne prend pas suffisamment soin pour s'assurer que les vis sont correctement serrées lors de l'assemblage, le pied ne sera pas assez fort pour supporter le téléviseur, et il pourrait tomber et être endommagé, et des blessures peuvent en résulter.

Assurez-vous que le téléviseur ne tombe pas.

- Si le téléviseur est frappé ou que les enfants grimpent sur le pied avec le téléviseur installé, le téléviseur peut tomber et des blessures peuvent en résulter.

Deux ou plusieurs personnes doivent installer et retirer le téléviseur.

- S'il n'y a pas deux ou plusieurs personnes, le téléviseur peut tomber et des blessures peuvent en résulter.

Lorsque vous retirez le pied du téléviseur, ne pas enlever le pied par des méthodes autres que la procédure indiquée.

- Sinon, le téléviseur et / ou le pied peut tomber et être endommagé, et des blessures peuvent en résulter.

L'aspect du produit dans les illustrations peut différer du produit que vous possédez et est uniquement à des fins de comparaison.

Dépose du pied du téléviseur

Assurez-vous de retirer le pied de la manière suivante lorsque vous utilisez le support mural ou remballiez le téléviseur.

- 1 Retirez les vis d'assemblage du téléviseur.
- 2 Retirez le pied du téléviseur.

Remarque : Les images sont fournies uniquement à titre de référence.

1. Retirez le sac d'accessoires de l'emballage et vérifiez s'il y a des pièces manquantes. S'il y en a, veuillez contacter votre revendeur local.

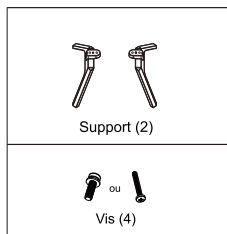

2. Sortez le téléviseur et placez-le délicatement (écran vers le bas) sur une table stable et plate avec un chiffon doux ou un coussin.

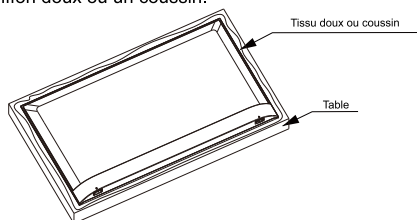

3. Connectez le téléviseur et le pied en plaçant et en fixant des vis adaptées dans les trous.

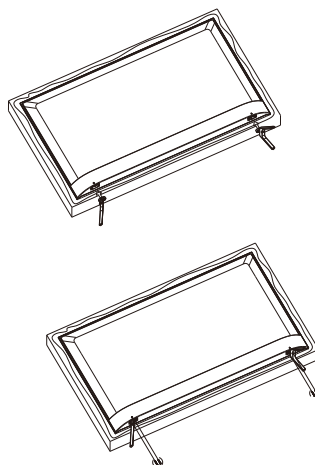

Chapitre 2 : Fonctions de base

Touche du téléviseur

Remarque :

- 1) Les images sont fournies uniquement à titre de référence.
- 2) Les images des prises peuvent varier en fonction des modèles.

Vue arrière

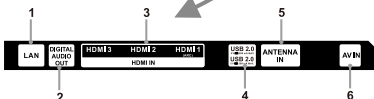
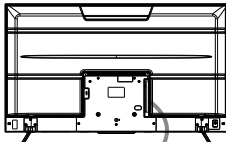

1. LAN

Port pour réseau filaire.

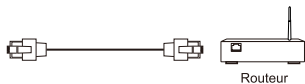

2. DIGITAL AUDIO OUT

Connectez un câble optique pour transmettre le signal audio numérique du téléviseur à un récepteur audio compatible.



3. HDMI IN

Réception du signal d'entrée HDMI de l'appareil HDMI connecté.

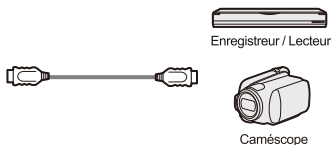

Remarque :

- 1) Si le périphérique externe ne dispose que d'une sortie DVI, utilisez un câble adaptateur DVI vers HDMI pour vous connecter à la prise HDMI.

- 2) Le port HDMI1 prend en charge la fonction ARC (Audio Return Channel) et vous pouvez connecter un appareil compatible ARC au téléviseur via le port HDMI1.

4. USB

Connectez des périphériques USB au téléviseur.



Remarque:

Ne retirez jamais l'appareil USB ou ni n'éteignez pas le téléviseur lors de l'utilisation d'un appareil USB.

5. ANTENNA IN

Connectez un câble coaxial pour recevoir le signal de l'antenne ou du câble.

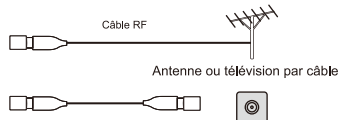

Remarque :

- 1) Ne placez pas le câble RF sous le téléviseur.
- 2) Pour obtenir une image et un son de qualité optimale, une antenne, le câble adéquat (75 Ω coaxial) et la fiche terminale correcte sont nécessaires.
- 3) Si un système d'antenne communale est utilisé, vous pouvez exiger le câble de connexion et le brancher entre la prise d'antenne et le téléviseur.
- 4) Votre centre local de services de télévision ou le vendeur peut être en mesure de vous aider à obtenir le système d'antenne correct pour votre zone particulière et les accessoires nécessaires.
- 5) Toute question concernant l'installation de l'antenne, la mise à niveau des systèmes existants ou les accessoires nécessaires et les coûts, est votre responsabilité, le client.

6. AV IN

Recevez le signal audio et vidéo provenant d'une source de signal telle que DVD.

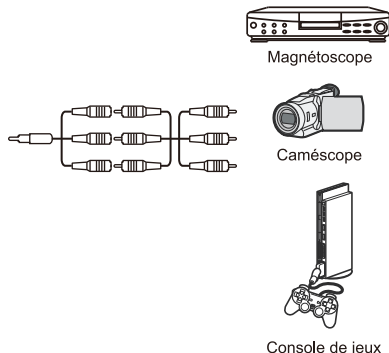

Commandes TV

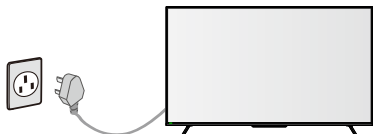

■ Source d'alimentation



Remarque : L'image est uniquement à titre de référence.

Branchez le câble d'alimentation du téléviseur dans une prise de courant (100 V - 240 V ~ 50 / 60 Hz).

■ Allumer et éteindre le téléviseur

1. Connecter le cordon d'alimentation sur la prise secteur et sur le téléviseur.
2. En mode veille, appuyez sur le bouton **MARCHE/ARRÊT**  pour allumer la TV.
3. Lorsque le téléviseur fonctionne, appuyer sur la touche **MARCHE/ARRÊT**  pour mettre le téléviseur en mode veille.
4. Débrancher le cordon d'alimentation pour éteindre complètement le téléviseur.

■ Voyant d'alimentation

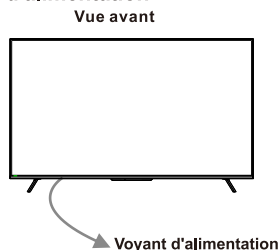

Remarque : L'image est uniquement à titre de référence.

- **Allumé en rouge** : mode veille.
- **Allumé en vert** : état de fonctionnement.
- **Éteint** : hors tension.

■ Bouton à bascule

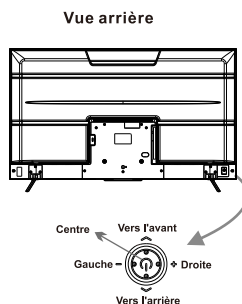

Remarque : L'image est uniquement à titre de référence.

Appuyer au milieu :

1. En mode veille, appuyez pour allumer la TV.
2. En mode travail :
 - Sans la liste des sources, une pression courte permet d'accéder à la liste des sources.
 - Avec la liste des sources, une pression courte permet d'accéder à la source sélectionnée.
 - Une pression longue permet de quitter la liste des sources ou de mettre la TV en mode veille.

Appuyer sur Gauche/Droite :

Ajustez le volume de la TV.

Appuyer sur Arrière/Avant :

Changez le canal ou sélectionnez la source d'entrée dans la liste des sources.

Télécommande

Remarque :

- 1). L'image est uniquement à titre de référence.
- 2). L'image, les touches ou les fonctions de la télécommande peuvent varier en fonction de la région, du modèle, de l'application ou de la source.
- 3). Certaines touches liées à la télévision numérique peuvent ne pas être utilisables en raison de la non-disponibilité signal de télévision numérique dans certaines zones.

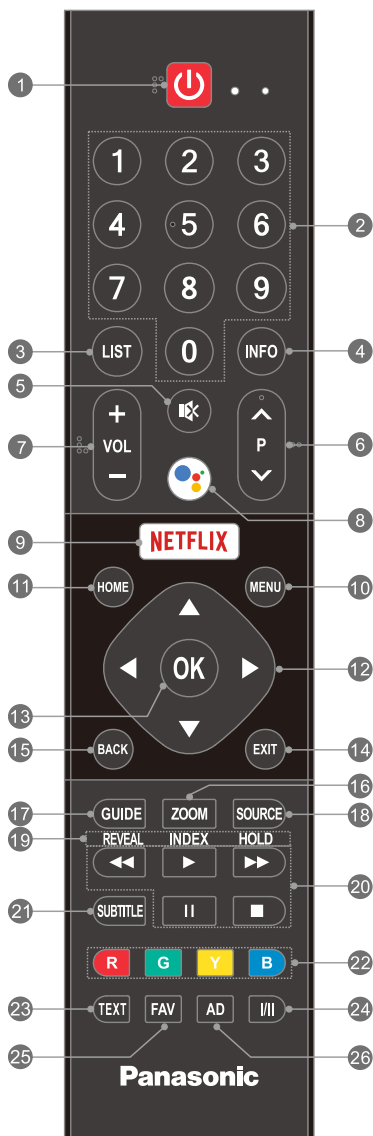

1. **MARCHE/ARRÊT (⏻)** : Allumer le téléviseur ou passer en mode veille.
2. **Touches numériques (0-9)** : Choisir directement une chaîne.
3. **LIST** : Accéder à la liste des chaînes.
4. **INFO** : Accéder à l'interface INFO.
5. **MUET (🔇)** : Mettre en sourdine ou restaurer l'audio.
6. **Programme Haut/Bas (P ^ / v)**
Passer au programme suivant ou précédent.
7. **Volume Haut/Bas (VOL + / -)**
Augmenter ou réduire le volume.
8. **MIC (🗣️)** : Commencer à parler au Google Assistant du téléviseur.
9. **NETFLIX** : Accès à l'application Netflix.
10. **MENU** : Accéder au menu principal.
11. **HOME** : Entrer dans la page d'accueil.
12. **HAUT/BAS/GAUCHE/DROITE (▲ / ▼ / ◀ / ▶)**
Naviguer dans le menu pour faire un choix.
13. **OK** : Confirmez ou saisissez le contenu sélectionné ou accédez à la liste des « touche rapide ».
14. **EXIT** : Quitter l'opération en cours.
15. **BACK** : Revenir au menu de niveau supérieur.
16. **ZOOM** : Sélectionner le rapport d'aspect.
17. **GUIDE** : Accéder à l'interface EPG.
18. **SOURCE** : Sélectionner la source d'entrée souhaitée.
- 19 & 23. **Touches Télétexte**
 - **TEXT** : Entrer ou quitter le télétexte.
 - **REVEAL** : Afficher les informations cachées.
 - **INDEX** : Afficher la page d'index.
 - **HOLD** : Maintenir la page de télétexte à l'écran sans mises à jour ni modifications.
20. **Touches de contrôle de lecture USB**
 - **LIRE (▶)** : Lancer la lecture.
 - **PAUSE (⏸)** : Mettre la lecture en pause ou activer la fonction Time-shift en mode TNT.
 - **Stop (■)** : Arrêter la lecture.
 - **Retour rapide (◀◀)** : Retour rapide de la lecture.
 - **Avance rapide (▶▶)** : Accélérer la lecture.
21. **SUBTITLE** : Ouvrir ou fermer les sous-titres.
22. **Boutons de couleur (ROUGE / VERT / JAUNE / BLEU)**
Exécuter la fonction d'invite dans un mode spécifique.
24. **I/II** : Sélectionner la langue audio en fonction du programme de diffusion.
25. **FAV** : Accéder à la liste des programmes favoris.
26. **AD** : Activer ou désactiver la fonction de description audio.

Fonction vocale

■ Voix en champ lointain

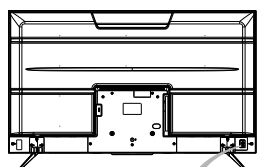

Désactiver Activer

1

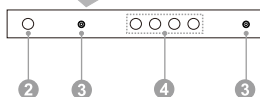
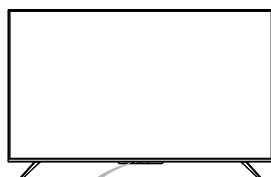

1. Commutateur de microphones pour champ lointain

Activez ou désactivez les microphones de la fonction vocale en champ lointain. Ce n'est qu'après avoir activé les microphones de champ lointain, connecté votre téléviseur au réseau et vous avoir connecté à votre compte Google que vous pourrez commencer à utiliser la fonction vocale de champ lointain en prononçant le mot clé : « Ok Google » ou « Hey Google ».

2. Voyant d'alimentation

Indique l'état de l'alimentation du téléviseur.
* Allumé en vert : mode de fonctionnement.
* Allumé en rouge : mode veille.
* Éteint : mis hors tension.

3. Microphone pour champ lointain

Microphones de la fonction vocale en champ lointain. Il est préférable de vous tenir à moins de 3 mètres des microphones de champ lointain tout en utilisant la fonction vocale de champ lointain.

4. Indicateur de champ lointain

Indique l'état des microphones de champ lointain et de la fonction vocale de champ lointain.

- * Indicateur blanc allumé : les microphones de champ lointain sont activés et la fonction vocale de champ éloigné est utilisée.
- * Indicateur éteint : les microphones de champ lointain sont activés et la fonction vocale de champ éloigné n'est pas utilisée.
- * Indicateur orange allumé : les microphones de champ lointain sont désactivés.

■ Voix en champ proche

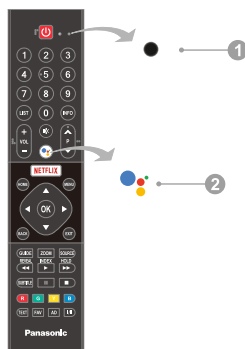

1. Microphone à champ proche

Microphones de la fonction vocale en champ proche. Il est préférable de vous tenir à moins de 5 centimètres des microphones de champ proche tout en utilisant la fonction vocale de champ proche.

2. Touche du micro de la fonction vocale en champ proche

Appuyez pour commencer à utiliser la fonction vocale en champ proche. Une fois votre téléviseur connecté au réseau, la télécommande Bluetooth associée à votre téléviseur et la connexion à votre compte Google établie, vous pouvez appuyer sur la touche MIC pour commencer à utiliser la fonction voix en champ proche.

Comment associer la télécommande Bluetooth au téléviseur

Remarque :

- 1) Les images sont fournies uniquement à titre de référence.
- 2) Ceci est une télécommande Bluetooth. Avant de l'utiliser, veuillez l'associer avec la TV.
- 3) Si vous attendez plus de 2 minutes et que vous ne pouvez pas l'associer, veuillez répéter les étapes suivantes pour l'associer à nouveau.

Quand vous terminez la « Configuration initiale », votre télécommande Bluetooth doit avoir été associée automatiquement avec la TV. Veuillez suivre les étapes 1-3 pour la vérifier.

Étape 1 : Appuyez sur le bouton **HOME** pour aller sur la page d'accueil.

Étape 2 : Cliquez sur « Settings » (paramètres) sur la page d'accueil.

Étape 3 : Entrez dans « Remote & Accessories » (télécommandes et accessoires) dans « General Settings » (paramètres généraux). Veuillez vérifier si votre télécommande Bluetooth, nommée « TV BLE Remote », a été connectée.

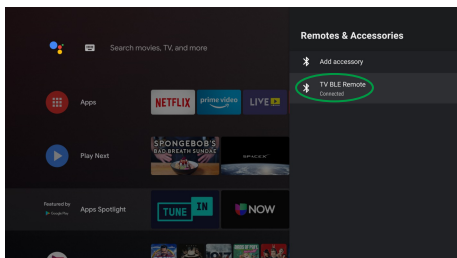

Si elle n'a pas été connectée avec succès dans la configuration initiale, vous trouverez l'interface de recherche en entrant dans « Remotes & Accessories » (télécommandes et accessoires). Veuillez suivre les étapes 4-8 pour l'associer manuellement par vous-même.

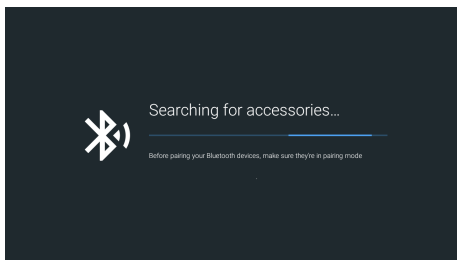

Étape 4 : Appuyez sur les boutons **HOME** et **◀** en même temps jusqu'à ce que le nom de votre télécommande Bluetooth s'affiche sur l'interface de recherche de la TV.

La LED de la télécommande s'allume en vert et commence à clignoter en continu.

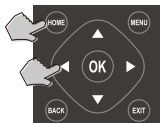

Étape 5 : Vérifiez et sélectionnez le nom. Le nom par défaut est « TV BLE Remote ».

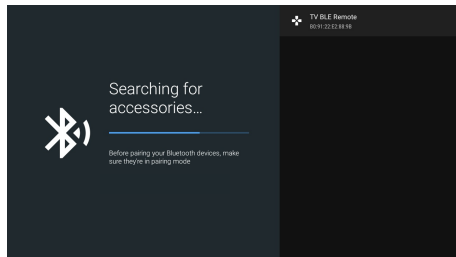

Étape 6 : Appuyez sur le bouton **OK** pour commencer à associer la télécommande Bluetooth. L'écran affichera « Pairing... » (association en cours...).

Étape 7 : L'écran affichera ensuite « Connecting... » (connexion en cours...).

Étape 8 : L'écran affichera « Paired » (associée) et la LED verte arrêtera de clignoter temporairement si la télécommande est associée avec succès. Elle s'allumera en vert et clignotera une fois à chaque appui sur un bouton de la télécommande.

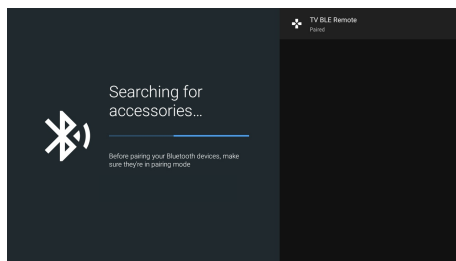

• Statuts de la LED de la télécommande en modes Bluetooth et infrarouge.

Clignotement en continu de la LED verte	En mode d'association Bluetooth, la LED de la télécommande s'allume en vert et clignote en continu.
Un clignotement de la LED verte	En mode Bluetooth, une fois l'association réussie, la LED de la télécommande s'allume en vert et clignote une fois à chaque appui sur un bouton.
Un clignotement de la LED rouge	En mode infrarouge, la LED de la télécommande s'allume en rouge et clignote une fois à chaque appui sur un bouton.

Configuration initiale

Quand vous allumez la TV pour la première fois, un assistant s'affiche pour vous guider afin de réaliser les réglages initiaux suivants :

Étape 1 : Connectez la télécommande Bluetooth. Si vous n'avez pas de télécommande Bluetooth, veuillez simplement ignorer cette étape.

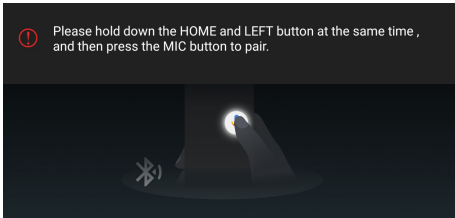

Étape 2 : Sélectionnez la langue de menu souhaitée.

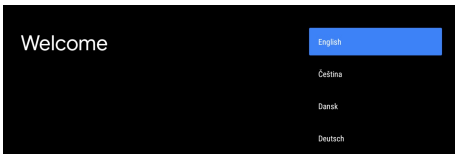

Étape 3 : Sélectionnez si vous souhaitez utiliser ou non un téléphone Android pour configurer la TV.



Remarque : Si vous ne voulez pas utiliser votre téléphone Android pour configurer la TV, vous pouvez passer directement à l'Étape 4. Si vous voulez utiliser votre téléphone Android pour configurer la TV, veuillez suivre les instructions suivantes.

< Instructions pour configurer la TV avec votre téléphone Android >

- Activez les fonctions Bluetooth sur votre téléphone Android, puis trouvez et ouvrez l'application « Google » sur votre téléphone.

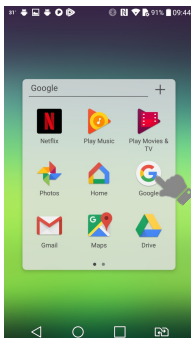

- Cliquez sur l'icône «  » puis dites « OK Google, setup my device » (OK Google, configure mon appareil).

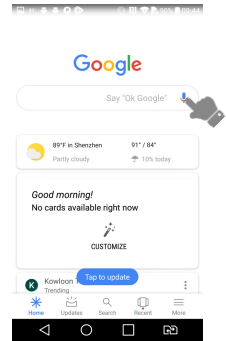

- Quand « Getting started » (commencer) s'affiche, cliquez sur « Next » (suivant) pour rechercher les appareils.

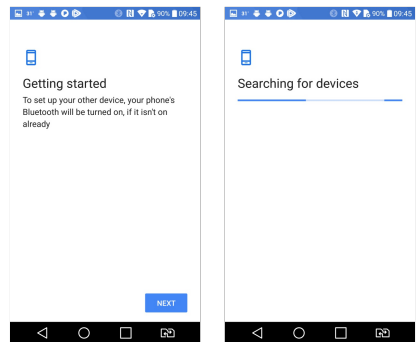

- Sélectionnez le nom de votre téléviseur, qui correspond à celui affiché sur l'écran du téléviseur. Le nom du téléviseur peut varier selon la région ou le modèle.

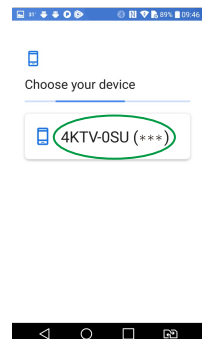

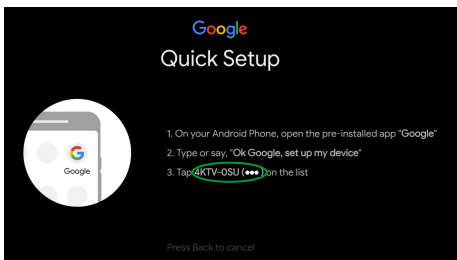

- Vérifiez que le code affiché sur votre téléphone est le même que celui affiché sur l'écran de la TV. Cliquez ensuite sur « Next » (suivant) pour connecter la TV à votre téléphone.

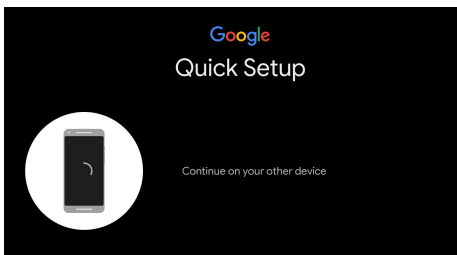
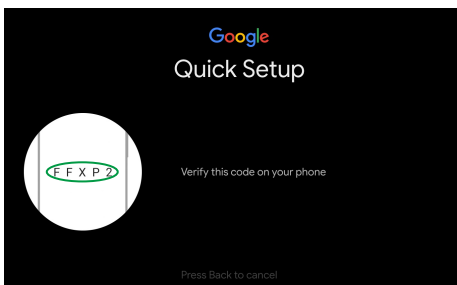
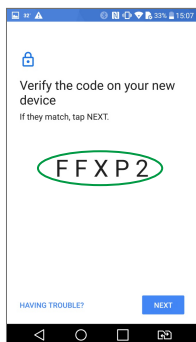

- Connectez votre téléphone au réseau sans fil sélectionné puis choisissez votre compte Google.

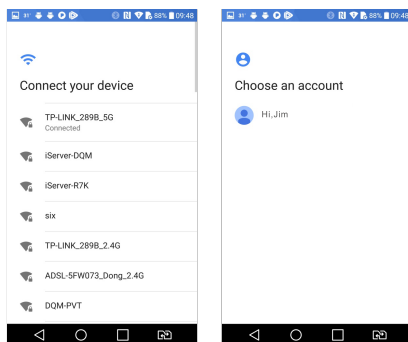

- Copiez votre compte Google sur le téléviseur.

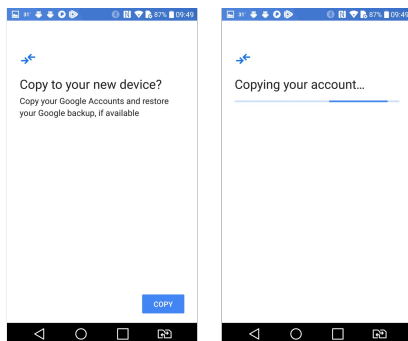

- Saisissez votre mot de passe et terminez la configuration du téléviseur avec votre téléphone Android.

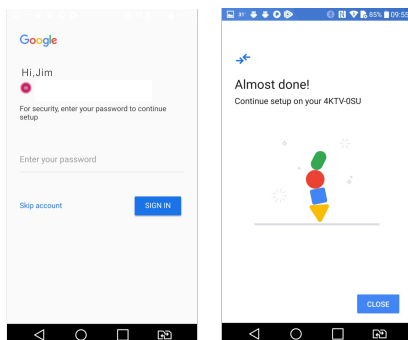

Étape 4 : Sélectionnez si vous souhaitez ou non connecter votre téléviseur au réseau Wi-Fi. Cette invite ne s'affichera pas si vous avez connecté ce téléviseur au réseau câblé.

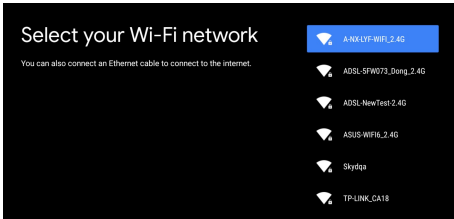

Remarque : Si vous avez connecté la TV au réseau sans fil, elle recherchera des mises à jour, par exemple du service Google. Veuillez sélectionner ensuite si vous souhaitez ou non vous connecter à votre compte Google.

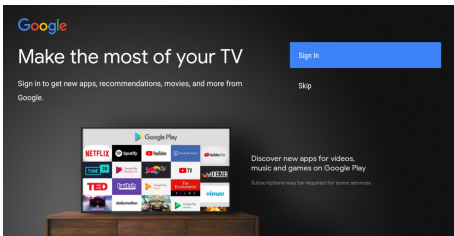

Étape 5 : Pour pouvoir vous abonner, vous devez préalablement lire et accepter les conditions d'utilisation et la politique de confidentialité de Google.

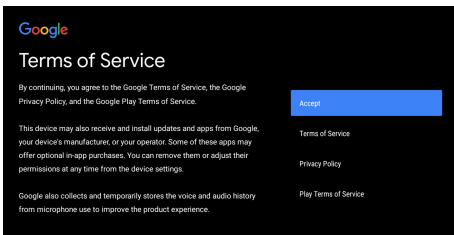

Étape 6 : Indiquer si vous souhaitez que Google ou un fournisseur tiers utilise l'emplacement de votre téléviseur.

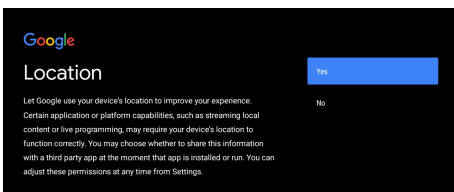

Étape 7 : Indiquer si vous souhaitez autoriser Google à améliorer votre Android TV.

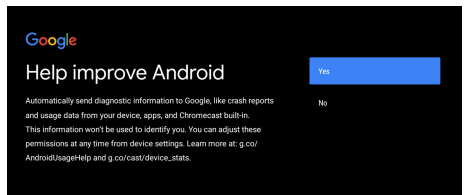

Étape 8 : Introduction aux principales fonctions de votre Android TV.

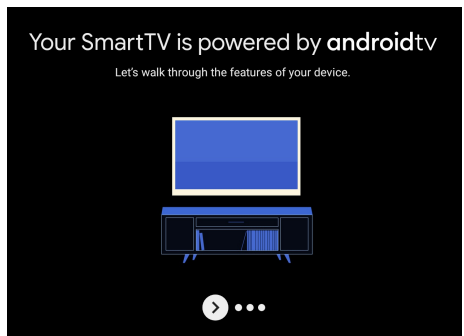

Étape 9 : Sélectionnez et installez les applications recommandées depuis Google. Cette étape peut ne pas être disponible en fonction du service Google. Les applications montrées ici varient en fonction des modèles ou des régions.

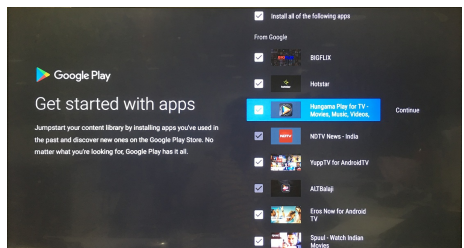

Étape 10 : Lire le « End User License Agreement » (Contrat de licence de l'utilisateur final).

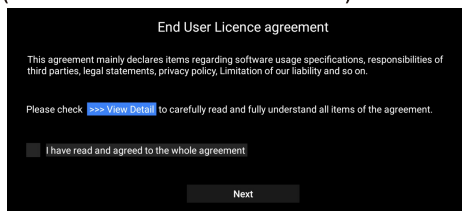

Étape 11 : Choisissez l'environnement d'utilisation de la TV entre « Home » (domicile) et « Shop » (boutique).

Remarque : Le mode « Home » (domicile) est recommandé pour le visionnage au domicile, tandis que le mode « Shop » (boutique) est utilisé pour une démonstration de la TV par exemple dans une boutique. Elle consommera plus d'énergie en mode « Shop » (boutique).

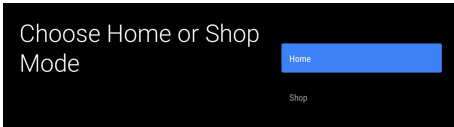

Étape 12 : Sélectionnez votre pays.

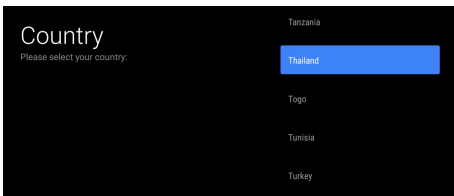

Étape 13 : Activez ou désactivez le commutateur LCN (Logical Channel Number – numéro logique de chaîne).

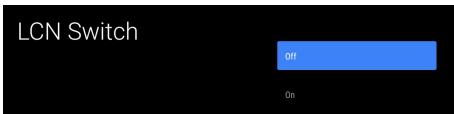

Étape 14 : Saisissez votre code postal local. Disponible uniquement pour l'Indonésie.



Étape 15 : Sélectionnez la région du pays. Disponible uniquement pour l'Australie.

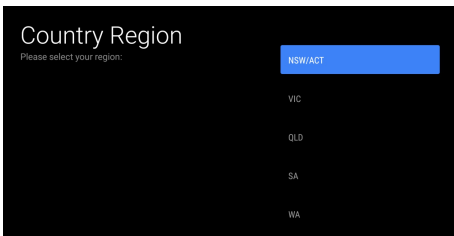

Étape 16 : Sélectionnez la source de la TV.

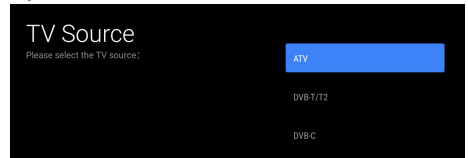

Étape 17 : Sélectionnez le type de programme.

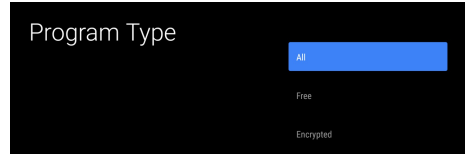

Étape 18 : Sélectionnez si vous souhaitez ou non démarrer le « Channel Scan » (recherche des chaînes).

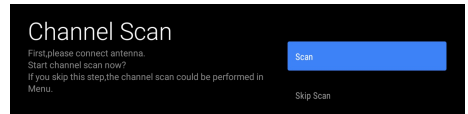

Remarque :

- 1) Les images sont fournies uniquement à titre de référence. Veuillez vous référer aux captures d'écran réelles de votre téléviseur ou téléphone Android pour des images précises et des contenus corrects.
- 2) Les réglages initiaux dépendent des exigences de Google peuvent changer sans préavis. Vous devez réaliser tous les réglages initiaux en fonction de ce qui est indiqué à l'écran.
- 3) Si vous souhaitez redémarrer la configuration initiale après la première fois, veuillez sélectionner <HOME (accueil) → Settings (réglages) → General Settings (réglages généraux) → Device Preferences (préférences de périphérique) → Reset (réinitialiser)>.

Sélection de la source d'entrée

1. Appuyer sur la touche **SOURCE** pour accéder à la liste des sources d'entrée.
2. Appuyer sur les touches ▲/▼ pour sélectionner la source d'entrée souhaitée.
3. Appuyer sur la touche **OK** pour accéder à la source d'entrée sélectionnée.

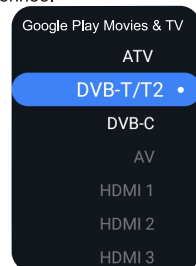

Remarque :

- 1) L'image est fournie uniquement à titre de référence.
- 2) La source de **Google Play Films et TV** ne sera disponible qu'après la mise à jour du système du téléviseur, la connexion du téléviseur au réseau et la connexion à votre compte Google.

Guide électronique des programmes

Le Guide électronique des programmes est donné par les fournisseurs de programme et propose des informations concernant les programmes à diffuser. Vous pouvez y accéder en mode DTV en appuyant sur le bouton **GUIDE** sur la télécommande.

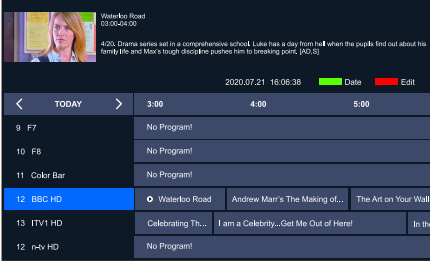

Remarque : L'image est uniquement à titre de référence.

- Appuyez sur le bouton **ROUGE** pour modifier le programme sélectionné.
Rappel : Configurez un rendez-vous de visionnage pour vous rappeler de regarder le programme sélectionné.
Programmer : Afficher la liste des programmes à regarder.
- Appuyez sur le bouton **VERT** pour passer à la position où vous voulez modifier la date en appuyant sur le bouton **◀/▶**.

Fonction de décalage temporel

La fonction Time-shift (décalage temporel) est utilisée pour enregistrer un programme TNT lorsque vous devez interrompre ou retarder votre visualisation. Appuyer sur la touche **II** pour interrompre la lecture du programme TNT et commencer à enregistrer le programme. Appuyer sur la touche **▶** pour continuer la lecture du programme après la pause. Appuyez sur la touche **■** pour appeler un rappel rapide, vous demandant si vous souhaitez ou pas arrêter le décalage du visionnage.

Remarque :

- Avant le décalage temporel, vous feriez mieux de formater votre périphérique USB pour vous assurer qu'il y a suffisamment d'espace pour l'enregistrement différé.
- Le programme enregistré en décalage temporel sera effacé automatiquement après la lecture du programme ou l'arrêt de la fonction de décalage temporel.
- Si l'enregistrement différé dure trop longtemps et qu'il n'y a plus d'espace pour enregistrer un nouveau programme, le téléviseur commencera à lire le programme automatiquement à partir de l'enregistrement en commençant à libérer l'espace du programme qui a été lu de manière à pouvoir enregistrer un nouveau programme.
- Si vous souhaitez modifier les réglages de la fonction de décalage horaire, veuillez sélectionner **<MENU>** → **More (plus)** → **TV Setting** (réglage de TV) → **Setup** (configuration) → **Timeshift Settings** (réglages du décalage horaire).

Réglages du menu rapide

- Étape 1 :** Appuyez sur le bouton **MENU** pour entrer dans les réglages du menu rapide.
- Étape 2 :** Appuyez sur le bouton **▲/▼** pour sélectionner un sous-menu : **Picture Mode** (mode image), **Sound Mode** (mode son), **Sleep Timer** (minuterie de mise en veille), **Source** ou **More** (plus).
- Étape 3 :** Appuyez sur le bouton **OK** pour entrer dans le sous-menu sélectionné.
- Étape 4 :** Appuyez sur le bouton **▲/▼**, **◀/▶** ou **OK** pour régler le sous-menu ou entrer dans le sous-menu.
- Étape 5 :** Appuyez sur le bouton **EXIT** pour quitter les réglages du menu rapide.

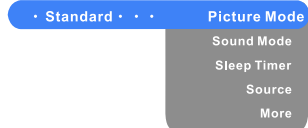

- Picture Mode (mode image) :** Sélectionner le mode d'image.
- Sound Mode (mode son) :** Sélectionner le mode de son.
- Sleep Timer (minuterie de mise en veille) :** Configurer la minuterie de mise en veille pour éteindre automatiquement la TV.
- Source :** Sélectionner la source d'entrée.
- More (plus) :** Accéder aux réglages du menu principal.

Remarque :

- L'image est uniquement à titre de référence.
- Les réglages du menu rapide peuvent varier en fonction des sources d'entrée.

Réglages du menu principal

- Étape 1 :** Dans les réglages du menu rapide, sélectionnez « **More** » (plus) pour entrer dans les réglages du menu principal.
- Étape 2 :** Appuyez sur les boutons **▲/▼/◀/▶** et **OK** pour sélectionner et ajuster un élément.
- Étape 3 :** Appuyez sur le bouton **BACK** pour revenir au menu de niveau supérieur ou pour quitter les réglages du menu principal.
- Étape 4 :** Appuyez sur la touche **EXIT** (Quitter) pour quitter les paramètres du menu principal.

TV Setting

- Picture
- Sound
- TV
- Setup
- Parental
- Settings

Remarque :

- Les images sont fournies uniquement à titre de référence.
- Certains paramètres peuvent varier en fonction de la région, du modèle ou de la source d'entrée.

● **Picture (Image)** : Réglez les paramètres liés à la qualité de l'image.

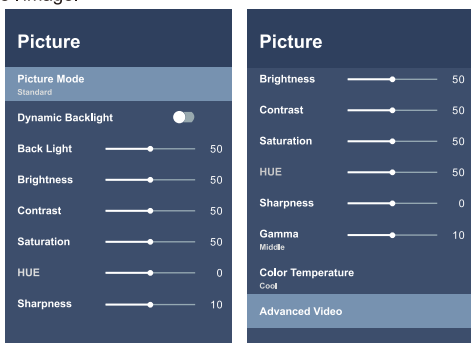

Picture Mode (mode image)	Sélectionner le mode d'image. Les choix sont Vivid (vif), Standard, Sport, User (personnalisé), Game (jeu) etc. ; ils peuvent varier en fonction des différentes sources d'entrée.
Dynamic Backlight (rétroéclairage dynamique)	Activez pour régler automatiquement le rétroéclairage de l'écran en fonction de la source d'entrée.
Backlight (rétroéclairage)	Régler le rétroéclairage de l'écran.
Brightness (luminosité)	Régler la luminosité de l'écran.
Contrast (contraste)	Régler la différence entre les zones claires et les zones sombres de l'image.
Saturation	Régler l'intensité de la couleur par rapport à sa propre luminosité.
HUE	Régler la teinte de couleur de l'image.
Sharpness (netteté)	Régler le bord de l'image.
Gamma	Régler l'intensité lumineuse de l'image originale. Les choix sont Dark (sombre), Middle (moyen) et Bright (clair).
Color Temperature (température de la couleur)	Régler le ton global de la couleur de l'image.
Advanced Video (vidéo avancée)	(Peut varier selon la région ou le modèle) * Supprimer le bruit du signal d'image. * Régler automatiquement la luminance de l'image en fonction du signal d'entrée. * Contrôler le contraste local. * Réduire le bruit créé par la compression ou la conversion du signal MPEG. * Supprimer le sautilllement de l'image pour obtenir une lecture stable et fluide de l'image dynamique.

● **Sound (son)** : Ajustez les réglages liés aux effets sonores.

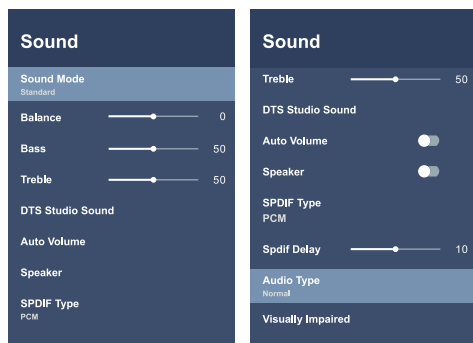

Sound Mode (mode son)	Sélectionner le mode de son. Les choix sont Standard, Music (musique), Sport, Movie (film).
Balance	Contrôler la balance du son entre les haut-parleurs gauche et droit.
Bass (basse)	Régler la fréquence inférieure du son.
Treble (aigu)	Régler la fréquence supérieure du son.
DTS Studio Sound (audio DTS Studio)	Activer ou désactiver le système audio DTS Studio.
Auto Volume (volume auto)	Activer pour que le son s'ajuste automatiquement en fonction du signal d'entrée.
Speaker (haut-parleur)	Activer ou désactiver le haut-parleur de la TV.
SPDIF Type (type de SPDIF)	Sélectionnez le type de sortie audio numérique. Les choix sont Off (Désactiver), Auto, Dolby Digital, PCM et Pass Through.
SPDIF Delay (délai de SPDIF)	Sélectionner la valeur du délai de la sortie audio numérique.
Audio Type (type d'audio)	Sélectionner le type de sortie audio. Les choix sont Normal et Visually Impaired (malvoyant).
Visually Impaired (malvoyant)	Régler les haut-parleurs et le volume pour aider les aveugles et les malvoyants à comprendre le programme et à en profiter. Cette option est disponible uniquement après avoir sélectionné « Visually Impaired » (malvoyant) comme « Audio Type » (type audio).

- **TV** : (Uniquement pour le mode TV) Recherchez les chaînes automatiquement ou manuellement.

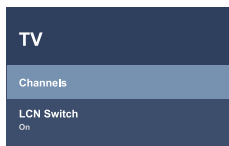

Channels (chaînes)	Rechercher les chaînes automatiquement ou manuellement.
LCN Switch (commutation LCN)	Activer pour obtenir le numéro de la chaîne automatiquement depuis le programme. Cette option est disponible uniquement pour le mode DTV.
HBTV	Activer ou désactiver la fonction HBTV. Cette option est disponible uniquement dans certains pays.

- **Setup (configuration)** : Ajustez les réglages liés à la TV, à la chaîne ou au programme.

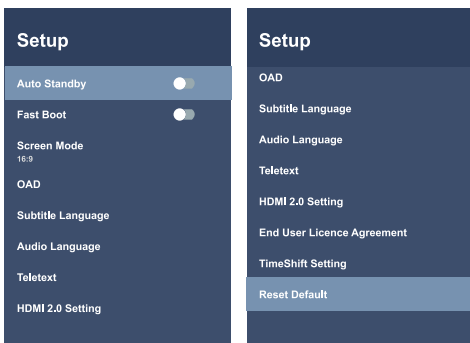

Auto Standby (veille automatique)	Activez-le pour éteindre automatiquement le téléviseur lorsqu'il y a des signaux, mais aucune opération pendant 4 heures.
Fast Boot (démarrage rapide)	Activer ou désactiver la fonction de démarrage rapide. Si cette fonction est activée, la TV sera éteinte mais le système continuera de tourner quand vous appuyerez sur le bouton MARCHE/ARRÊT pour éteindre la TV. Dans ce cas, la TV consomme plus d'énergie mais prend moins de temps à se rallumer.
Screen Mode (mode d'écran)	Sélectionner le mode d'écran souhaité. Les choix sont Auto, 16:9, 4:3, Panorama, Zoom et P2P ; ils peuvent varier en fonction des différentes sources d'entrée. Cette option est disponible uniquement après une recherche des chaînes TV.
OAD	Activer ou désactiver la fonction de téléchargement manuel OAD. Cette option est disponible uniquement dans certains pays.
Subtitle Language (langue de sous-titre)	* Sélectionner les langues de sous-titre numérique. * Sélectionnez le type de sous-titre. La fonction « Hearing Impaired » (Malentendants) est utilisée pour aider les téléspectateurs malentendants à comprendre et à apprécier le programme.
Audio Language (langue audio)	Sélectionner les langues audio.

Teletext (Télétexte)	* Sélectionnez la langue du télétexte numérique. * Sélectionner la langue de la page de décodage.
HDMI 2.0 Setting (réglage HDMI 2.0)	Sélectionnez le format de signal HDMI. Les choix sont HDMI 1.4 et HDMI 2.0.
Postal Code (code postal)	Saisir votre code postal local. Disponible uniquement pour l'Indonésie.
End User License Agreement (contrat de licence de l'utilisateur final)	Lire le contrat de licence de l'utilisateur final.
Timeshift Setting (réglage du décalage horaire)	Configurer la meilleure utilisation de la fonction de décalage horaire.
Reset Default (réinitialiser les valeurs par défaut)	Réinitialiser les paramètres de l'utilisateur aux valeurs par défaut de l'usine.

- **Parental (contrôle parental)** : Configurez le système de verrouillage.

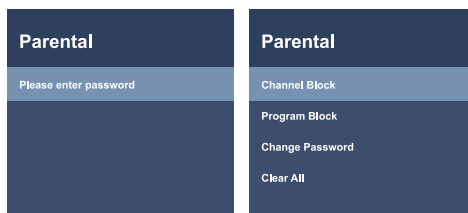

Please enter password (veuillez saisir le mot de passe)	Un mot de passe est requis pour accéder au système de verrouillage. Le mot de passe initial est « 0000 ».
Channel Block (blocage de chaîne)	Restreindre l'accès non autorisé à la chaîne spécifique sur la base des informations de la chaîne. Cette option est disponible uniquement pour le mode TV.
Program Block (blocage de programme)	Restreindre l'accès non autorisé au programme spécifique sur la base de la classe d'âge.
Change Password (modifier le mot de passe)	Changez le mot de passe du système de verrouillage. Si vous oubliez votre mot de passe, vous pouvez utiliser le super mot de passe « 8899 » pour entrer dans le système de verrouillage.
Clean All (tout effacer)	Effacer tous les réglages de l'utilisateur dans le système de verrouillage.

- **Settings (paramètres) :** Réglez les paramètres liés à votre système Android TV.

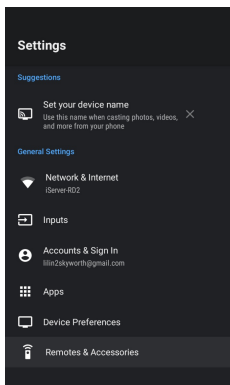

Suggestions	Affichez les réglages recommandés ou non terminés pour la meilleure utilisation de votre TV.
Network & Internet (réseau et Internet)	<ul style="list-style-type: none"> * Connectez le téléviseur au réseau Wi-Fi ou filaire. * Réglez les paramètres relatifs à la configuration du réseau. * Configurez la fonction WOW/WOL pour allumer le téléviseur à partir du mode veille par votre appareil mobile via une connexion réseau.
Inputs (sources d'entrée)	<ul style="list-style-type: none"> * Configurez les sources d'entrée. * Configuration pour contrôler les appareils HDMI connectés.
Accounts & Sign in (comptes et connexion)	Connectez-vous à votre compte Google pour accéder aux nouvelles applications, recommandations, films et plus encore de Google.
Apps (applications)	<ul style="list-style-type: none"> * Afficher la liste des applications récemment ouvertes, installées ou système. * Configurer des autorisations d'application spécifiques.
Device Preferences (préférences relatives à l'appareil)	<ul style="list-style-type: none"> * Afficher les informations de base sur l'appareil. * Régler les paramètres liés au système et aux fonctionnalités de votre appareil Android TV. * Configurer les chaînes de la page d'accueil et les restrictions d'application. * Redémarrer la configuration initiale. ...
Remotes & Accessoires (télécommandes et accessoires)	<p>Recherchez et connectez la télécommande Bluetooth ou d'autres périphériques Bluetooth.</p> <p>Remarque : Avant la recherche Bluetooth, assurez-vous que vous avez mis les périphériques Bluetooth externes en mode association. Pour la télécommande, vous pouvez appuyer sur les boutons ◀ et HOME en même temps pour ouvrir le mode association. Pour les autres périphériques Bluetooth, veuillez lire leur manuel d'instructions pour ouvrir le mode association.</p>

Chapitre 3 : Caractéristiques intelligentes

Page d'accueil

Veillez appuyer sur la touche **HOME** pour entrer dans la page d'accueil pour profiter des fonctions suivantes.

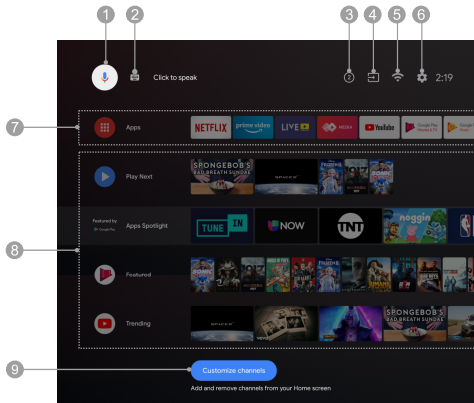

Remarque : L'image est fournie uniquement à titre de référence.

- 1. Google Assistant (assistant Google) :** Cliquer pour interagir avec l'Assistant Google du téléviseur.
- 2. Text Searching (recherche de texte) :** Cliquer pour lancer la recherche en saisissant du texte.
- 3. Notifications :** Vous rappeler des informations importantes sur le système, telles qu'un manque d'espace sur un disque, des erreurs de connexion à Google ou de compte, ou des problèmes de connectivité réseau, entre autres.
- 4. Inputs (entrée) :** Sélectionner la source d'entrée souhaitée.
- 5. Network Status (état du réseau) :** Afficher l'état de la connexion au réseau TV.
- 6. Settings (réglages) :** Accédez aux réglages du menu principal.
- 7. Apps (applications) :** Afficher la liste des applications favorites ou accéder au centre des applications.
- 8. Favorite Channels (chaînes favorites) :** Afficher la liste de contenu personnalisé des chaînes, qui est sélectionnée et gérée dans « Customize Channels » (personnaliser les chaînes). Les chaînes vides ne seront pas affichées.
- 9. Customize Channels (personnaliser les chaînes) :** Ajoutez ou supprimez la chaîne souhaitée de la page d'accueil.

Remarque :

- 1) Les fonctions ou le contenu de la « Home Page » (Page d'accueil) peuvent varier selon les pays ou modèles.
- 2) Avant d'utiliser les fonctions réseau sur la page d'accueil, telles que les applications réseau, etc., connecter d'abord le téléviseur au réseau.
- 3) Les droits d'auteur des icônes appartiennent aux fournisseurs de l'application.

Assistant Google

■ L'Assistant Google est disponible sur votre téléviseur Android en tant qu'assistant personnel virtuel. Appuyer sur la touche **MIC** de votre télécommande pour commencer et pour en profiter. C'est tellement merveilleux que vous allez l'adorer instantanément ! Grâce à l'Assistant Google, vous pouvez obtenir ce que vous voulez facilement et rapidement en utilisant toute la puissance de votre voix. Il n'y a pas de saisie de texte compliquée ni ennuyeuse et vous devez simplement vous adresser à votre téléviseur.

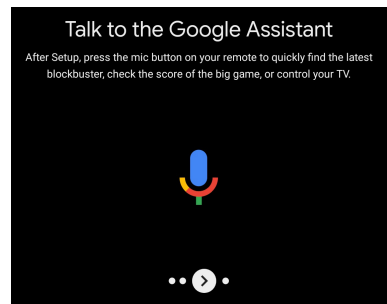

■ Si vous souhaitez connaître les fonctions détaillées de l'Assistant Google, demandez à l'Assistant Google « What can you do » (Que pouvez-vous faire ?). La liste des types de fonctions affichée à l'écran vous indiquera ce que l'Assistant Google peut faire pour vous.

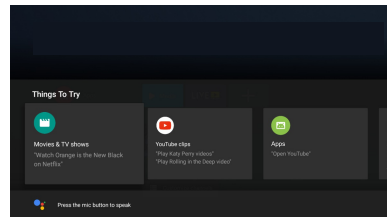

■ Avant d'utiliser l'Assistant Google, assurez-vous que vous avez connecté votre téléviseur au réseau, que vous avez bien associé votre télécommande Bluetooth au téléviseur et que vous avez ouvert une session sur votre compte Google.

Remarque :

- 1) Les images sont fournies uniquement à titre de référence.
- 2) L'Assistant Google n'est disponible que dans certaines régions ou certaines langues. Avant de l'utiliser, assurez-vous que vous avez correctement associé votre télécommande Bluetooth au téléviseur.

Google Play

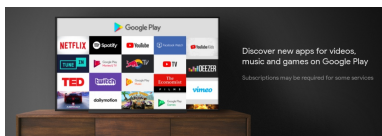
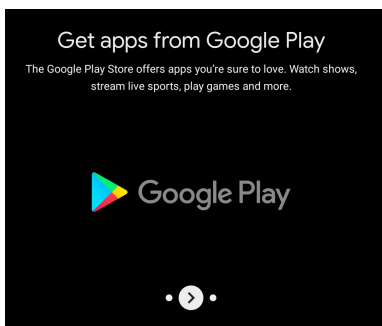

■ Google Play Store

« Google Play Store » est le marché d'applications officiel développé et exploité par Google. Vous pouvez chercher et télécharger les applications gratuites ou payantes que vous souhaitez. Les points suivants sont cités uniquement pour référence afin de rechercher et télécharger un navigateur web :

- 1) Sélectionnez <HOME → Apps (applications) → Google Play Store> pour entrer dans le marché d'applications.
- 2) Recherchez « Web Browser » (navigateur web) et téléchargez le navigateur souhaité.
- 3) Installez-le sur votre TV. Son icône sera ensuite affichée sur le centre des applications.
- 4) Cliquez sur « Apps » (applications) sur la page d'accueil pour entrer dans le centre des applications.
- 5) Sélectionnez le navigateur installé et appuyez longuement sur le bouton **OK** pour entrer dans le menu de gestion de l'application.
- 6) Sélectionnez « Add to Favorites » (ajouter aux favoris) pour ajouter le navigateur à la liste des applications favorites sur la page d'accueil.

■ Google Play Music

« Google Play Music » est un centre de musique en ligne, dans lequel vous pouvez rechercher et écouter de la musique gratuite ou payante de votre choix.

■ Google Play Games

« Google Play Games » est un centre d'applications de jeu dans lequel vous pouvez rechercher et télécharger l'application de jeu gratuite ou payante de votre choix.

■ Google Play Movies & TV

« Google Play Movies & TV » est un centre de services proposant des films et des émissions de télévision disponibles à l'achat ou à la location.

Remarque :

- L'image est uniquement à titre de référence.
- Les fonctions et le contenu de « Google Play » peuvent varier selon les pays ou les modèles. Le magasin de jeux et les applications sont contrôlés par Google et sont soumis à la disponibilité régionale.
- Pour utiliser les fonctions de « Google Play », vous devez avoir connecté le téléviseur au réseau et avoir ouvert une session sur votre compte Google.
- Selon les circonstances du fournisseur de contenu, les mises à jour d'une application ou l'application elle-même peuvent être interrompues.
- Le contenu de l'application peut être modifié sans préavis par le prestataire de services.
- Le fabricant ne garantit pas et n'est tenu responsable de toute réclamation ou défaut dû à l'installation d'applications tierces.

Chromecast Built-In

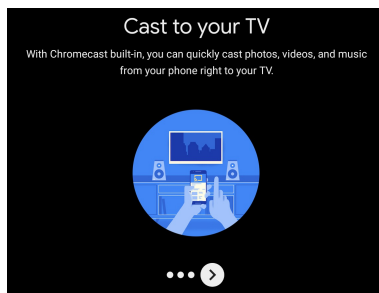

■ Définition de Chromecast Built-in

« Chromecast Built-In » est une technologie de diffusion développée par Google qui permet à votre appareil mobile ou à votre ordinateur personnel de lancer et de contrôler la lecture de contenu audio ou vidéo en streaming sur Internet sur le téléviseur.

■ Comment diffuser du contenu

« Chromecast Built-In » propose deux méthodes pour diffuser du contenu :

* Le premier utilise des applications Web et des appareils mobiles prenant en charge la technologie intégrée de Chromecast.

* La seconde permet de reproduire le contenu du navigateur Web « Google Chrome » (avec l'extension de diffusion) qui doit être en exécution sur un ordinateur personnel. Dans les deux cas, la lecture est lancée à travers l'icône de diffusion «  » sur le périphérique émetteur.

■ Diffuser l'écran et l'audio (comme Google Home)

Diffuser l'écran et l'audio de votre appareil mobile sur le téléviseur.

Étape 1 : Connecter votre téléphone et le téléviseur au même réseau Wi-Fi.

Étape 2 : Sélectionner et accéder à la page d'accueil de l'application depuis votre téléphone, puis cliquer sur «  » pour accéder à la page du compte.

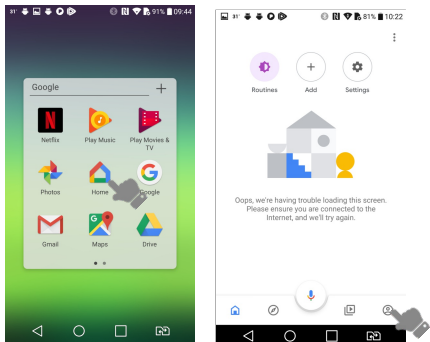

Étape 3 : Sélectionner et accéder à la fonction « Mirror Device » (Dupliquer l'appareil), puis sélectionner le nom du téléviseur pour connecter le téléviseur à votre téléphone.

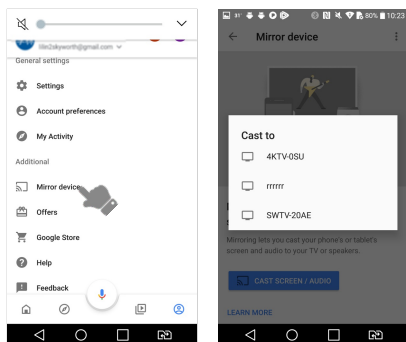

Étape 4 : Le contenu de l'écran de votre téléphone a été entièrement diffusé sur le grand écran du téléviseur. Cliquer sur « DISCONNECT » (Déconnecter) pour arrêter la diffusion.

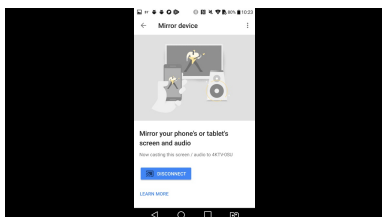



■ Diffuser des flux et des vidéos en direct (comme YouTube)

Diffuser les flux en direct et les vidéos de votre appareil mobile sur le téléviseur.



Étape 1 : Connecter votre téléphone et le téléviseur au même réseau Wi-Fi.

Étape 2 : Sélectionner et accéder à l'application « YouTube » depuis votre téléphone.

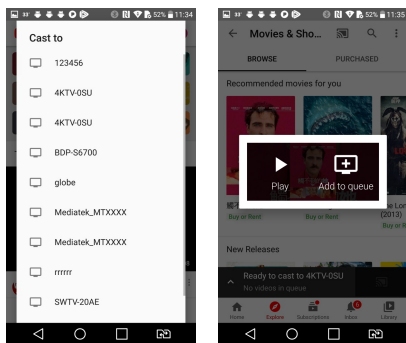
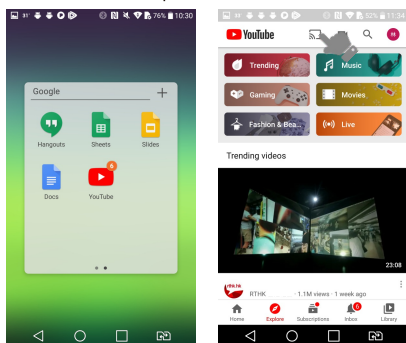
Étape 3 : Sélectionner le contenu que vous aimez, puis cliquer sur l'icône de diffusion «  » pour diffuser le lien du site du contenu vers le téléviseur de manière à le lire sur le téléviseur au lieu de votre téléphone. Cliquer à nouveau sur l'icône de diffusion «  » pour arrêter la diffusion.



Vous pouvez utiliser les touches suivantes de la télécommande lors de la lecture de vidéos :

	Lecture / Pause
	Retour rapide / Avance rapide
	Pour arrêter la vidéo

Remarque :

1) Les images sont uniquement à titre indicatif. Veuillez vous référer aux écrans réels de votre téléphone Android pour des images précises et un contenu correct.

2) Pour la fonctionnalité de diffusion ci-dessus, les téléphones intelligents et le téléviseur doivent être connectés au même réseau.

Décharge de responsabilité concernant l'utilisation d'Android

Le contenu et les services des applications réseau sont contrôlés par les fournisseurs d'applications réseau par le biais de réseaux et d'installations de transmission, qui sont susceptibles de modification, suspension, suppression, résiliation ou interruption, ou d'accès non valide à tout moment et sans préavis du fait que le fabricant est incapable de contrôler ou d'être informé du changement susmentionné. Le fabricant déclare en outre qu'il se dégage de toute responsabilité résultant de la non-utilisation par le client des contenus et des services de l'application réseau résultant, entre autres, d'une défaillance de la connexion réseau ou des lignes de communication, de mises à jour technologiques, ou de modification, suspension, interruption, résiliation, désactivation ou suppression de tout contenu ou service par les fournisseurs d'applications réseau, etc.

Remarque :

- Il est possible que certains périphériques de stockage USB ne soient pas compatibles avec ce téléviseur.
- Sauvegarder toutes les données du périphérique de stockage USB en cas de perte de données due à un accident inattendu.
- Nous n'assumons aucune responsabilité pour les pertes résultant d'une mauvaise utilisation ou d'un mauvais fonctionnement. La sauvegarde des données est la responsabilité du consommateur.
- Pour les fichiers de grande taille, la vitesse de chargement peut être légèrement plus longue.
- La vitesse de reconnaissance d'un périphérique de stockage USB peut dépendre de chaque périphérique.
- Lorsque vous connectez ou déconnectez le périphérique de stockage USB, assurez-vous que le téléviseur n'est pas en mode USB, sinon le périphérique de stockage USB ou les fichiers qui y sont stockés risquent d'être endommagés.
- Utiliser uniquement un périphérique de stockage USB formaté avec le système de fichiers FAT16, FAT32, NTFS fourni avec le système d'exploitation Windows. Si un périphérique de stockage formaté en tant que programme utilitaire différent et non pris en charge par Windows, il pourrait ne pas être reconnu.
- Si vous utilisez un disque dur USB nécessitant une source d'alimentation électrique, assurez-vous que sa puissance nominale ne dépasse pas le courant indiqué sur le port USB. Si la puissance du disque dur USB dépasse le courant indiqué, le système du téléviseur passe en mode veille. Vous devez alors retirer le disque dur USB et redémarrer le système du téléviseur.
- Un message « Unsupported File » (Fichier non pris en charge) sera affiché si le format de fichier n'est pas pris en charge ou corrompu.
- Le traitement d'une grande image FHD nécessite plus de temps, ce qui n'est pas causé par le téléviseur. Soyez patient.
- Ce téléviseur peut ne pas prendre en charge certains fichiers multimédias modifiés et mis à niveau en fonction du changement de format de codage ou d'autres avancées techniques.
- Utiliser un appareil mobile de haute qualité pour enregistrer des programmes en HD. Dans le cas contraire, les vidéos seront bloquées pendant la lecture. Sauvegarder toutes les données du périphérique de stockage USB. En cas de perte de données due à un accident inattendu.
- Nous n'assumons aucune responsabilité pour les pertes résultant d'une mauvaise utilisation ou d'un mauvais fonctionnement. La sauvegarde des données est la responsabilité du consommateur.
- Ne pas éteindre le téléviseur pendant le processus de mise à niveau du logiciel. Dans le cas contraire, le téléviseur pourrait ne pas fonctionner et le client en est le seul responsable.

- Le fabricant ne garantit pas le fonctionnement de navigateurs web tiers. Les applications tierces qui ont été téléchargées et installées depuis le Google Play Store sont prises en charge par la société ou le développeur qui les a produites.
- Le navigateur peut ne pas prendre en charge certaines pages web ou vidéos à cause du réseau, de la région, du format ou du fournisseur d'accès à internet, ce qui n'est pas dû à la TV.
- Chaque marque indiquée sur ce téléviseur est la propriété de chaque titulaire des droits de la marque et tous les droits sont réservés par ceux-ci.
- Le navigateur peut ne pas répondre si la taille du site web est trop grande.
- Pour une expérience de meilleure qualité et plus fluide, veuillez supprimer régulièrement l'historique du navigateur web.

Lecteur multimédia

■ Préparation

- Insérer votre périphérique USB sur le téléviseur pour afficher des photos et des films compatibles sur l'écran du téléviseur ou pour lire de la musique compatible à travers le téléviseur.
- Si le disque dur USB connecté ne dispose pas d'une source d'alimentation externe, il est possible qu'il ne soit pas détecté. Assurez-vous de connecter la source d'alimentation externe.
- Pour éviter de perdre les données de votre périphérique USB ou de l'endommager, il est recommandé de sauvegarder toutes les données de votre périphérique USB.
- Les affichages du menu de commande du lecteur multimédia peuvent différer selon les régions ou les modèles. Et veuillez considérer votre téléviseur actuel comme standard.
- Si vous souhaitez retirer le périphérique USB, veuillez d'abord quitter le mode USB.
- Pour obtenir des instructions sur l'utilisation de votre périphérique USB, reportez-vous au mode d'emploi de votre périphérique USB.
- Ne jamais retirer le périphérique de stockage USB ou n'éteindre jamais l'écran lorsque vous utilisez le périphérique de stockage USB. Cela pourrait entraîner une perte de données ou endommager le périphérique USB ou le téléviseur.
- Certains types de périphériques USB peuvent ne pas être compatibles avec le téléviseur.

■ Fonctionnement média

Veuillez sélectionner <HOME → Apps (applications) → Multimedia Player (Lecteur multimédia)> pour ouvrir le lecteur média dans lequel vous pouvez lire le fichier média sélectionné sur l'écran de la TV.

Étape 1 : Connecter votre périphérique USB au téléviseur.

Étape 2 : Appuyer sur la touche **HOME** pour accéder à la page d'accueil.

Étape 3 : Appuyez sur les boutons **▲/▼/◀/▶** et **OK** pour sélectionner et entrer dans les « Apps » (applications).

Étape 4 : Appuyez sur les touches **▲/▼/◀/▶** et **OK** pour sélectionner et entrer dans le « Multimedia Player » (Lecteur multimédia).

Étape 5 : Appuyez sur les touches **▲/▼/◀/▶** et **OK** pour sélectionner et lire le fichier multimédia souhaité.

Étape 6 : Appuyez sur le bouton **OK** pour commencer la lecture.

Étape 7 : Appuyez sur le bouton **BACK** pour quitter la lecture.

■ Lire des films

Pendant la lecture d'un film, appuyez sur les boutons suivants pour contrôler la lecture du film.

Bouton	Fonction
OK	(Sans barre de contrôle) Afficher la barre de contrôle.
	(Avec barre de contrôle) Pause ou lecture.
MENU	Accéder au menu rapide.
▲	Accédez aux paramètres du menu vidéo.
▼	Affichez la liste de lecture du film.
◀/▶	Retour rapide ou avance rapide.
◀◀/▶▶	

■ Lire de la musique

Pendant la lecture de la musique, appuyez sur les boutons suivants pour contrôler la lecture de la musique.

Bouton	Fonction
OK	Pause ou lecture.
MENU	Accéder au menu rapide.
▲	Accédez aux paramètres du menu musique.
▼	Affichez la liste de lecture de la musique.
◀/▶	Appuyez brièvement sur le morceau de musique précédent ou suivant.
	Appuyez longuement pour reculer ou avancer rapidement.
◀◀/▶▶	Retour rapide ou avance rapide.

■ Parcourir les photos

Lorsque vous parcourez une photo, appuyez sur les touches suivantes pour contrôler la lecture des photos.

Bouton	Fonction
OK	Accédez aux paramètres du menu photo.
MENU	Accéder au menu rapide.
▲/▼	Affichez la liste de lecture de photos.
◀/▶	Passer à la photo précédente ou suivante.

■ Formats de fichiers pris en charge dans le lecteur multimédia

Type	Formats
Vidéo	Codec vidéo : H.263, H.264, H.265, VP8, VP9, MPEG2, MPEG4, HDR10, HLG, AV1
	Nom de l'extension de fichier : avi, dat, mpeg, mpe, mpg, vob, mp4, mov, mkv, ts, tp, ttp, m2ts, mts, m4v, f4v, flv, asf, 3gp, webm
Audio	Codec audio : Dolby MS12, AMRNB, AAC, PCM, MP3, G711, HEAAC
	Nom de l'extension de fichier : mp3, AAC, m4a, flac, amr, mp2, mpga, ogg, AC3, wav
Photos	jpg, jpeg, png, bmp, gif

Remarque :

- Dans les conditions suivantes, ce système ne peut pas décoder le fichier et ne peut pas être lu normalement :*
 - Les paramètres du fichier, tels que le pixel de l'image, la vitesse de code du fichier audio et vidéo, la vitesse d'échantillonnage du fichier audio, dépassent la limite du système ;
 - Le format du fichier ne correspond pas ou le fichier est endommagé.*Remarque : Le débit de code pris en charge par ce système ne dépasse pas 20 Mbits.*
- Branchement à chaud : Ne pas déconnecter lorsque le système lit ou transmet des données, éviter d'endommager le système ou le périphérique.*
- Faire attention à l'alimentation de l'appareil lorsque vous utilisez un disque dur mobile ou un appareil photo numérique. Si l'alimentation est insuffisante ou instable, des problèmes peuvent survenir pendant le fonctionnement ou ne pas fonctionner du tout. Dans ce cas, redémarrer l'appareil, le débrancher, le brancher à nouveau et s'assurer que son alimentation est normale.*
- Le système prend en charge les périphériques USB1.1, USB2.0 et USB3.0 standards, tels que les disques USB en standard, les lecteurs MP3, les disques durs mobiles, etc.*
- Pour obtenir une meilleure qualité audio et vidéo, il est conseillé d'utiliser un périphérique externe conforme à la norme USB2.0.*
- Lors de la lecture de vidéos avec un taux de compression élevé, des phénomènes, tels que l'arrêt de l'image et une réponse longue des menus, sont normaux.*
- Pour certains périphériques USB avec alimentation, tels que les disques durs de grande taille, MP4, etc., nous suggérons de les utiliser avec l'alimentation pour éviter les coupures de courant. Les paramètres du fichier, tels que le pixel d'image, la vitesse de codage du fichier audio et vidéo, la fréquence d'échantillonnage du fichier audio, dépasse la limite du système.*
- Le fichier peut ne pas être lu normalement, car ses paramètres, tels que le pixel de l'image, la vitesse de codage du fichier audio et vidéo, la vitesse d'échantillonnage du fichier audio, dépassent la limite du système.*
- Certains fichiers peuvent ne pas être lus même s'ils remplissent ces conditions.*
- L'appareil peut devenir inutilisable avec ce téléviseur si les noms de fichier ou de dossier sont modifiés.*

Entretien

Tout d'abord, retirez la fiche secteur de la prise murale.

Entretien normal :

Essayez délicatement la surface du panneau d'affichage, l'armoire ou le pied à l'aide d'un chiffon propre et doux pour nettoyer la saleté ou les empreintes digitales.

Pour la saleté tenace :

Nettoyez d'abord la saleté sur la surface. Mouillez un chiffon doux avec de l'eau propre ou un détergent neutre dilué (1 portion de détergent pour 100 portions d'eau). Essayez le chiffon et essuyez la surface. Finalement, essuyez toute l'humidité.

Fiche secteur

Essayez le cordon avec un chiffon sec à intervalles réguliers. L'humidité et la poussière peuvent provoquer un incendie ou une décharge électrique.

Attention

Ne pas utiliser un chiffon dur ou frotter la surface trop fort, car cela peut provoquer des rayures sur la surface.

- Veillez à ne pas exposer les surfaces du téléviseur à l'eau ou au détergent. Du liquide à l'intérieur du téléviseur pourrait entraîner une défaillance du produit.
- Veillez à ne pas soumettre les surfaces à des insecticides, des solvants, des diluants ou d'autres substances volatiles. Cela peut dégrader la qualité de la surface ou provoquer le pelage de la peinture.
- La surface du panneau d'affichage est spécialement traitée et peut être facilement endommagée. Veillez à ne pas cogner ou rayer la surface avec les ongles ou des objets rigides.
- Évitez tout contact prolongé de l'armoire et du pied avec une substance en caoutchouc ou PVC. Ceux-ci risquent de dégrader la qualité de la surface.

Dépannage

La plupart des problèmes que vous rencontrez avec votre TV peuvent être corrigés en consultant la liste de dépannage suivante.

Aucune image, aucun son

- Vérifiez si le fusible ou le disjoncteur fonctionne.
- Branchez un autre appareil électrique dans la prise pour vous assurer qu'elle fonctionne ou qu'elle est allumée.
- Le contact entre la fiche d'alimentation et la prise est mauvais.
- Vérifiez la source du signal.

Aucune couleur

- Ajustez la saturation.

La télécommande ne fonctionne pas

- Changez les piles.
- Les piles ne sont pas installées correctement.
- L'alimentation électrique n'est pas connectée.

Aucune image, son normal

- Ajustez la luminosité et le contraste.

Image normale, aucun son

- Appuyez sur le bouton Vol+ pour augmenter le volume.
- Le volume est réglé sur muet, appuyez le bouton muet pour restaurer le son.

Interférence de fréquences radio

Cette interférence produit des ondulations mobiles ou des traces en diagonale et, dans certains cas, une perte du contraste de l'image. Trouvez et supprimez la source de l'interférence radio.

La télécommande Bluetooth ne peut pas être associée

- Réessayez plusieurs fois d'associer la télécommande.
- Changez les piles.

Impossible de se connecter au compte Google

- Essayez à nouveau de vous connecter.
- Utilisez un autre appareil pour vérifier s'il y a un problème avec le réseau.
- Utilisez un autre appareil Android pour vérifier s'il y a un problème avec le serveur Google.

Impossible d'utiliser l'assistant Google

- Vérifiez si la télécommande Bluetooth a été associée avec succès.
- Utilisez un autre appareil pour vérifier s'il y a un problème avec le réseau.
- Utilisez un autre appareil Android pour vérifier s'il y a un problème avec le serveur Google.

Spécifications

Modèle n°		TH-55JX850M	TH-65JX850M
Source d'alimentation		100 - 240 V ~ 50/60 Hz	100 - 240 V ~ 50/60 Hz
Consommation électrique	Puissance nominale	150 W	200 W
	État de veille	< 0,5 W	< 0,5 W
Panneau d'affichage	Taille de l'écran visible	139 cm	165 cm
	Nombre de pixels	3840 X 2160	3840 X 2160
Dimensions (L X B X H)	Uniquement avec téléviseur sur socle	122,7 X 23,3 X 77,4 cm	144,8 X 27,2 X 90,8 cm
		122,7 X 7,5 X 71,5 cm	144,8 X 8,1 X 83,7 cm
Poids net		10,7 kg (avec socle) 10,5 kg (TV seule)	17,9 kg (avec socle) 17,6 kg (TV seule)
Poids brut		14,5 kg	24,7 kg
Son	Enceinte	6 Ω	6 Ω
	Sortie audio	10 W + 10 W	10 W + 10 W
Système TV		DTV: DVB-T/T2/C	
		ATV: PAL BG/I/DK	
Bornes de raccordement	AV IN	Mini connecteur AV x 1 (nécessite un câble de conversion AV)	
	ANTENNA IN	Connecteur d'antenne x 1	
	HDMI	Connecteur HDMI x 3	
	USB	Connecteur USB 2.0 x 2, CC 5 V, max. 500 mA	
	DIGITAL AUDIO OUT	Optique x 1	
	LAN IN	Connecteur réseau x 1	

Remarque

1. La conception et les spécifications peuvent être modifiées sans préavis.
2. Le poids et les dimensions indiqués sont approximatifs.
3. Les images dans ce manuel sont uniquement fournies à titre de référence.
4. Votre téléviseur peut être légèrement différent de celui présenté dans ce manuel.
5. Dans un environnement sec dû à l'électricité statique, le produit peut redémarrer et revenir à l'interface principale du menu, à l'interface du lecteur USB ou au mode source précédent. C'est normal et vous pouvez continuer à utiliser le téléviseur.

Panasonic Marketing Middle East & Africa FZE
Site Web : <http://www.panasonic.com>



TH- 55J X850M

Panasonic®

Modelo:
TH-55JX850M
TH-65JX850M

Instruções de funcionamento LED TV



Para a finalidade de reciclar para facilitar a utilização efetiva de recursos, devolva este produto num centro de recolha autorizado perto de si, agente de desmontagem ou reciclagem registado ou o centro de serviço Panasonic quando eliminar este produto.

Obrigado por adquirir este produto Panasonic.
Leia cuidadosamente estas instruções antes de utilizar este produto e guarde para futura consulta.

As imagens apresentadas neste manual servem apenas para fins ilustrativos.

Português

androidtv

Google, Android TV, Google Play, Chromecast built-in, YouTube e outras marcas e logos relacionados são marcas registadas da Google LLC.

HDMI
HIGH-DEFINITION MULTIMEDIA INTERFACE

As marcas registadas adotadas HDMI, HDMI High-Definition Multimedia Interface, e o logotipo HDMI são marcas comerciais ou marcas comerciais registadas da HDMI Licensing Administrator, Inc. nos Estados Unidos e em outros países.



Para patentes DTS, consulte <http://patents.dts.com>.
Fabricado sob a licença de DTS Licensing Limited, DTS, o Símbolo, DTS e o Símbolo juntos e DTS Studio Sound são marcas comerciais registadas e/ou marcas registadas da DTS, Inc. nos Estados Unidos da América e/ou outros países. © DTS, Inc. Todos os direitos reservados.

Dolby
VISION·ATMOS

Dolby, Dolby Vision, Dolby Atmos, e o símbolo de duplo D são marcas registadas dos Dolby Laboratories Licensing Corporation, Fabricado com licença pelos Dolby Laboratories, Trabalhos confidenciais e não publicados, Copyright © 2012-2020 Dolby Laboratories. Todos os direitos reservados.

Capítulo 1: Introdução

Aviso	3
Ambiente de utilização	4
Limpeza	4
Fixar a televisão na parede	4
Cuidado	4
Símbolo	6
Precauções para utilizar o controlo remoto	6
Instalar / Remover as pilhas do controlo remoto.....	6
Acessórios de série	7
Acessórios opcionais	7
Instalação do pedestal	8

Capítulo 2: Funções básicas

Terminais da televisão.....	9
Controlos da TV.....	10
Controlo remoto.....	11
Função por Voz.....	12
Como emparelhar o controlo remoto Bluetooth com a televisão.....	13
Configuração inicial	14
Seleciona a Fonte de entrada	17
Guia de programação eletrónico	18
Função TimeShift.....	18
Definições do menu rápido.....	18
Definições do menu principal	18

Capítulo 3: Funcionalidades inteligentes

Página Inicial	22
Assistente Google	22
Google Play	23
Chromecast Built-In	23
Renúncia de responsabilidade sobre utilização de Android	25
Leitor Multimédia	25

Capítulo 4: Informação técnica

Manutenção	27
Resolução de problemas	27
Especificações.....	28

Capítulo 1: Introdução

Aviso

Manusear a ficha elétrica e o cabo

Insira a ficha elétrica totalmente na tomada elétrica. (Se a ficha estiver solta, pode gerar calor e provocar um incêndio.) Certifique-se de que a ficha está facilmente acessível.

Não toque na ficha elétrica com as mãos molhadas. (Isto pode provocar choque elétrico.)

Não utilize outra ficha elétrica além daquela fornecida com esta televisão. (Isto pode provocar incêndio ou choque elétrico.)

Não danifique o cabo elétrico. (Um cabo elétrico pode provocar incêndio ou choque elétrico.)

- Não mova a televisão com o cabo elétrico ligado a uma tomada elétrica.
- Não coloque objetos pesados em cima do cabo nem coloque o cabo perto de um objeto com temperatura elevada.
- Não torça o cabo, dobre excessivamente ou estique.
- Não puxe o cabo. Segure pela ficha quando desliga o cabo.
- Não utilize um cabo elétrico ou uma tomada danificados.
- Uso da televisão em climas moderados.

Se encontrar alguma anomalia, remova imediatamente a ficha elétrica!



100 - 240V ~ 50 / 60 Hz

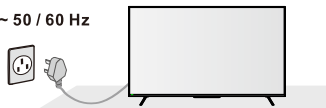

- Os tipos de ficha elétrica variam entre países.

Fonte de alimentação

- Esta televisão está concebida para funcionar com
- 100 - 240V ~ 50/60 Hz
- Utilização em mesa/montagem na parede

Não insira objetos estranhos na televisão

- Não permita que quaisquer objetos caiam dentro da televisão através das ventilações de ar. (Pode resultar em incêndio ou choque elétrico.)

Não utilize um estabilizador de tensão externo com a televisão

- Um estabilizador de qualidade inferior pode danificar a televisão.
- A garantia perde a validade se utilizar um estabilizador externo.

Não coloque a televisão em superfícies inclinadas ou instáveis e certifique-se de que não fica na extremidade da base

- A televisão pode cair ou tombar.

Não remova a tampa e NUNCA modifique você mesmo a televisão

- Não remova a tampa traseira, pois ficam peças com eletricidade acessíveis, nesse caso. Não existem peças que possam ser reparáveis pelo utilizador no interior. (Os componentes de alta tensão podem provocar choque elétrico grave.)
- Entregue a televisão ao seu distribuidor Panasonic local caso precise de ser verificada, ajustada ou reparada.
- Consulte a informação na parte exterior traseira sobre segurança e eletricidade antes de instalar ou operar o aparelho.
- A ficha elétrica é utilizada para desligar o aparelho, portanto deve estar sempre acessível.

Utilize apenas os suportes dedicados / equipamento de montagem

- A utilização de um suporte não aprovado ou outras instalações pode tornar a televisão instável, arriscando ferimentos. Certifique-se de que pede ao seu agente Panasonic local para tratar da configuração.
- Quando monta o produto numa parede ou no teto, certifique-se de que instala de acordo com o método recomendado pelo fabricante. Esta é uma característica de segurança.
- Utilize apenas acessórios especificados ou facultados pelo fornecedor (como o adaptador elétrico exclusivo, bateria, etc.).

Não exponha a luz solar direta nem a outras fontes de calor

- Exibe expor a televisão a luz solar direta nem a outras fontes de calor.

Não exponha a chuva ou humidade excessiva

- Para evitar danos que possam resultar em choque elétrico ou incêndio, não exponha esta televisão a chuva ou humidade excessiva. Esta televisão não deve ser exposta a salpicos de água e objetos cheios com líquidos, como jarras, que não devem ser colocadas em cima da televisão.



Para evitar o perigo de incêndio, mantenha sempre velas ou outras chamas vivas afastadas deste produto.

Ambiente de utilização

⚠️ Aviso: Perigo de Estabilidade

Uma televisão pode cair, provocando graves ferimentos ou morte. Vários ferimentos, especialmente em crianças, podem ser evitados ao tomar simples precauções, como:

- Utilizar SEMPRE armários ou bases ou métodos de montagem recomendados pelo fabricante da televisão.
- Utilizar SEMPRE mobiliário que possa suportar em segurança a televisão.
- Garantir SEMPRE que a televisão não fica demasiado na extremidade do mobiliário que a suporta.
- Ensinar SEMPRE as crianças sobre os perigos de subirem para cima de mobiliário para alcançarem a televisão ou os controles.
- Orientar SEMPRE os fios e cabos ligados à televisão de modo a não poderem tropeçar neles, serem puxados ou presos.
- NUNCA colocar uma televisão num local instável.
- NUNCA colocar a televisão em mobiliário alto (por exemplo, cristaleiras ou estantes de livros) sem ancorar tanto o mobiliário como a televisão a um suporte adequado, como a parede.
- NUNCA coloque a televisão em cima de tecidos ou outros materiais que sejam colocados entre a televisão e o mobiliário que suporta a televisão.
- NUNCA coloque itens que podem tentar as crianças a subir, como brinquedos e controles remotos, no cima da televisão ou mobiliário onde a televisão está colocada.

Se a televisão existente for guardada e colocada noutro local, devem aplicar-se as mesmas considerações acima indicadas para a televisão existente.

Limpeza

- Não pulverize água ou detergente diretamente no ecrã da televisão para limpar. A substância de líquido derramado irá danificar a televisão.
- Cuidado com gatos, ratos ou outros animais que podem urinar na televisão (frente e traseira). Pode provocar avaria da televisão.
- Não utilize objetos afiados ou duros (unhas, facas, e etc.) no ecrã da televisão. Isto pode provocar danos à superfície do ecrã.

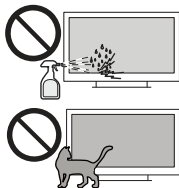

Fixar a televisão na parede

- Verifique se a parede pode suportar o peso da televisão e do suporte de montagem na parede.
- Siga as instruções de montagem fornecidas com o suporte de montagem na parede.
- A televisão deve ser instalada numa parede vertical.
- Certifique-se de que utiliza apenas os parafusos adequados ao material da parede.
- Certifique-se de que os cabos da televisão são colocados de modo a que não haja perigo de tropeçar neles.

Todas as outras instruções de segurança em relação às televisões também se aplicam.

Aviso: Esta operação requer pelo menos duas pessoas. Para garantir uma instalação segura, observe as seguintes notas de segurança.

⚠️ Cuidado

- 1. Leia estas instruções** --- Todas as instruções de funcionamento devem ser lidas e entendidas antes de operar o produto.
- 2. Guarde essas instruções** --- Estas instruções de segurança e de funcionamento devem ser guardadas num local seguro para futuras consultas.
- 3. Leia todas as advertências** --- Devem ser estritamente observados todos os avisos no produto e nas instruções.
- 4. Siga todas as instruções** --- Todas as instruções de funcionamento devem ser seguidas.
- 5. Acessórios** --- Utilize apenas as peças/acessórios especificados pelo fabricante. Não utilize acessórios não recomendados pelo fabricante. O uso de acessórios inapropriados pode resultar em acidentes.
- 6. Fonte de alimentação** --- Este produto destina-se a ser alimentado por uma fonte de alimentação similar à indicada no rótulo informativo. Se não tiver a certeza do tipo de eletricidade fornecida na sua habitação, consulte o vendedor do seu aparelho ou a empresa de eletricidade local. Para maior proteção para este produto durante uma tempestade, ou quando é deixada sem supervisão e não é utilizada durante longos períodos de tempo, desligue da tomada elétrica e desligue o sistema de cabo. Não anule a finalidade de segurança da ficha polarizada ou de ligação terra. Uma ficha polarizada tem duas lâminas, uma mais larga que a outra. Uma ficha de ligação terra tem duas lâminas e um terceiro pino de ligação terra. A lâmina mais larga ou o terceiro pino é facultado para sua segurança. Se a ficha facultada não encaixar na sua tomada, consulte um electricista para substituir a tomada obsoleta.
- 7. Proteção do cabo de alimentação** --- Proteja o cabo elétrico de ser pisado ou dobrado, principalmente nas fichas, recetáculos de conveniência e no ponto de onde saem do aparelho.
- 8. Sobrecarga** --- Não sobrecarregue tomadas elétricas, cabos de extensão ou recetáculos de conveniência em outro equipamento, uma vez que isto pode resultar em incêndio ou choque elétrico.
- 9. Reparação** --- Para reparação, envie para pessoal de reparação qualificado. A reparação é necessária quando o aparelho foi danificado de alguma forma, como o cabo da fonte de alimentação ou a ficha estão danificados, foram derramados líquidos ou objetos caíram em cima do aparelho, o aparelho foi exposto a chuva ou humidade, não funciona normalmente ou caiu.
- 10. Danos que requerem reparação** --- Se ocorrer qualquer uma das seguintes condições, desligue o cabo de alimentação da tomada elétrica e solicite a um técnico qualificado que realize as reparações.
 - a. Quando o cabo ou ficha de alimentação está danificado.
 - b. Quando um líquido é derramado no produto ou objetos caíram em cima do produto.
 - c. Quando o produto tiver sido exposto a chuva ou água.
 - d. Quando o produto não funciona devidamente, conforme descrito nas instruções de funcionamento.

Não toque nos controles além do que está descrito nas instruções de funcionamento. O ajuste inapropriado dos controles não descrito nas instruções pode provocar danos, o que frequentemente requer um trabalho de ajuste extenso por um técnico qualificado.

- e. Se o produto tiver caído ou o armário tiver danificado.
f. Quando o produto exibe uma condição anômala ou uma alteração distinta no desempenho. Qualquer anomalia verificada no produto indica que este precise de reparação.

11. Peças de substituição --- No caso de o produto precisar de peças de substituição, certifique-se de que o técnico de reparação utiliza as peças de substituição especificadas pelo fabricante ou com as mesmas características e desempenho das peças originais. O uso de peças não autorizadas pode resultar em fogo, choque elétrico e/ou outros perigos.

12. Verificações de segurança --- Após a conclusão da manutenção ou trabalhos de reparação, peça ao técnico de reparação para executar as verificações de segurança, para garantir que o produto está nas devidas condições de funcionamento.

13. Suporte --- Utilize apenas com o carrinho, suporte, tripé, suporte ou mesa especificados pelo fabricante ou que seja sólido com o aparelho. Não coloque o aparelho num carrinho, suporte, tripé ou mesa instável. Colocar o aparelho numa base instável pode fazer o aparelho cair o que resulta em ferimentos pessoais graves, assim como danos ao mesmo. Quando monta o produto numa parede, certifique-se de que segue as instruções do fabricante. Utilize apenas o hardware de montagem recomendado pelo fabricante.



14. Mover com cuidado --- Quando utiliza um carrinho, tenha cuidado quando move a combinação do carrinho /aparelho, para evitar ferimentos de quedas. Paragens repentinas, força excessiva e superfícies de piso irregulares podem fazer o produto cair do carrinho. Nunca tente mover a TV exceto se o cabo elétrico tiver desligado.

15. Iluminação --- Desligue este aparelho durante trovoadas ou quando não for utilizado durante longos períodos de tempo. Para maior proteção para esta televisão durante uma tempestade, ou quando é deixada sem supervisão e não é utilizada durante longos períodos de tempo, desligue da tomada elétrica e desligue a antena. Isto vai evitar danificar o equipamento devido a trovoadas ou picos de corrente elétrica.

16. Proteção do painel --- O painel do ecrã utilizado neste produto é feito em vidro. Portanto, pode quebrar se o produto for tombado ou sofrer um impacto por outros objetos. Cuidado para não se ferir devido aos pedaços de vidro partido no caso de quebra do painel do ecrã.

17. Defeito de pixel --- O painel do ecrã é um produto de alta tecnologia, apresentando-lhe imagens com um detalhe imenso. Ocasionalmente, podem surgir alguns pixels não ativos no ecrã, como um ponto fixo azul, verde ou vermelho. Tenha em atenção que não afeta o desempenho do seu produto.

18. Não bloqueie as entradas de ar traseiras

- É essencial a ventilação adequada para evitar a avaria dos componentes eletrónicos.
- A ventilação não deve ser impedida ao cobrir as aberturas de ventilação com itens como jornais, toalhas e cortinados.
- Recomendamos que deixe pelo menos um espaço de 10 cm em todo o redor da TV, mesmo quando colocada dentro de um armário ou entre prateleiras.
- Quando utiliza o pedestal, mantenha espaço entre a parte inferior da TV e a superfície onde esta é colocada.
- Se não utilizar um pedestal, certifique-se de que as ventilações na parte inferior da TV não estão bloqueadas.
- Não instale este equipamento num espaço fechado ou embutido, como uma estante ou local semelhante e mantenha condições de boa ventilação no local aberto.

Distância mínima

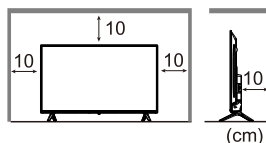



Nota: A imagem serve apenas como referência.

19. Não ingira as pilhas, perigo de queimaduras químicas --- Mantenha pilhas novas e usadas afastadas de crianças. Se o compartimento das pilhas não fechar devidamente, pare de utilizar o produto e mantenha afastado do alcance de crianças. Se suspeitar que as pilhas foram ingeridas ou colocadas em qualquer parte no interior do corpo, procure imediatamente atenção médica.

20. Audição --- Ouvir música a níveis de volume elevados e durante longos períodos, pode danificar a audição do indivíduo. Para reduzir o risco de danos auditivos, deve baixar o volume para um nível seguro e confortável e reduzir a duração de tempo em que ouve em níveis elevados.

Símbolo

- Para os terminais marcados com o símbolo de “ ⚡ ” pode ser de magnitude suficiente para constituir o risco de choque elétrico. A cablagem externa ligada aos terminais requer de instalação por uma pessoa qualificada ou de utilização de fios ou cabos já feitos.
- Se o produto tiver o símbolo  na sua etiqueta e o cabo elétrico tiver dois pinos, significa que o equipamento é um aparelho elétrico de Classe II ou de isolamento duplo. Foi desenhado de forma a não necessitar de uma ligação de segurança a terra.
- É recomendado incluir a informação seguinte onde aplicável:
 - ~ Refere-se a tensão alternada (CA).
 - Refere-se a tensão contínua (CC).
 -  Refere-se a Equipamento de Classe II.
 -  Refere-se a standby.
 - | Refere-se a interruptor ligado.
 - ⚡ Refere-se a tensão perigosa.



- O relâmpago com uma seta, dentro de um triângulo, destina-se a alertar o utilizador da presença de “dangerous voltage” (tensão perigosa) não isolada dentro da estrutura do produto e pode ser de magnitude suficiente para constituir um risco de choque elétrico a pessoas.
- Para reduzir o risco de choque elétrico. Não remova a cobertura (ou parte traseira). Não existem peças que possam ser reparáveis pelo utilizador no interior. Envie para pessoal de reparação qualificado.
- O ponto de exclamação dentro de um triângulo destina-se a alertar o utilizador da presença de instruções de funcionamento e manutenção importantes na literatura que acompanha o aparelho.

Precauções para utilizar o controlo remoto

- Utilize o controlo remoto ao direcionar para o sensor remoto. Os itens entre o controlo remoto e o sensor remoto irão interferir com o funcionamento normal do aparelho.
- Não faça o controlo remoto vibrar violentamente. Não salpique o controlo remoto com líquidos e não coloque o mesmo em locais com elevada humidade.
- Não exponha o controlo remoto à luz solar direta, o que poderá provocar a deformação do aparelho pelo calor.
- Quando o sensor remoto está exposto a luz solar direta ou forte iluminação, o controlo remoto não irá funcionar. Se for o caso, mude a iluminação ou a posição da televisão, ou opere o controlo remoto mais perto do sensor remoto.

Instalar / Remover as pilhas do controlo remoto

Coloque duas pilhas de tamanho AAA no compartimento das pilhas do controlo remoto, tendo em conta as marcações da polaridade no interior do compartimento.

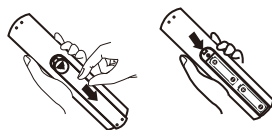

Nota: A imagem serve apenas como referência.

Cuidado

- A instalação incorreta pode provocar derrame das pilhas e corrosão, resultando em danos ao controlo remoto.
- Não misture pilhas novas com pilhas usadas.
- Troque apenas por pilhas do mesmo tipo ou de tipo equivalente. Não misture diferentes tipos de pilhas. (Como pilhas alcalinas e de manganésio).
- Não utilize pilhas recarregáveis (Ni-Cd).
- Não queime nem quebre as pilhas.
- Não exponha as pilhas a calor excessivo, como luz solar, fogo ou semelhantes.
- Certifique-se de que elimina as pilhas corretamente.
- Certifique-se de que as pilhas são substituídas corretamente do mesmo tipo ou equivalente, existe perigo de explosão e fogo se colocar a pilha na ordem inversa.
- Não desmonte nem modifique o controlo remoto.

Acessórios de série

Controlo remoto



Pedestal (2)



Parafusos (4)



Pilhas (2)
(tamanho AAA)



Instruções de funcionamento



Cabo elétrico CA



Cabo conversor AV

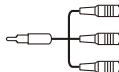

Nota:

- 1) As imagens servem apenas como referência.
- 2) Não deve guardar os acessórios todos juntos. Tenha o cuidado de não os eliminar acidentalmente.
- 3) Este produto contém peças possivelmente perigosas (como sacos de plástico), que podem ser inspirados ou ingeridos por crianças acidentalmente. Mantenha estas peças fora do alcance de crianças.

Acessórios opcionais

Contacte o seu agente local Panasonic para adquirir os acessórios opcionais recomendados. Para mais detalhes, leia o manual dos acessórios opcionais.

Suporte de montagem na parede

Contacte o seu agente local Panasonic para adquirir o suporte para fixar na parede recomendado.

Nota: As imagens servem apenas como referência.

• Especificações dos parafusos

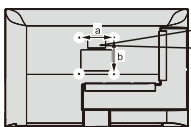

Espec. parafuso	55"		65"	
	Topo	Baixo	Topo	Baixo
E (diâmetro) (mm)	M6	M6	M6	M6
D (profundidade) (mm)	Máx.	26	30	30
	Min	22	20	20
Quantidade	2	2	2	2

• VESA

Tamanho	55"	65"
a (mm)	200	400
b (mm)	200	200

⚠ Aviso

- A não utilização de um suporte Panasonic ou a opção por montar você mesmo o aparelho será feito por seu próprio risco. Certifique-se de que pede sempre a um técnico qualificado para realizar a instalação. A instalação incorreta pode fazer com que o equipamento caia, resultando em ferimentos e danos ao produto. Qualquer dano resultante da não utilização de um instalador profissional a montar a sua televisão irá anular a garantia.
- Quando são utilizados acessórios opcionais ou suportes para montagem na parede, certifique-se sempre de que as instruções facultadas são seguidas na totalidade.
- Não monte o aparelho diretamente por baixo de luzes no teto (como focos, ou luzes de halogénio), que normalmente emitem calor. Se o fizer, pode deformar ou danificar as peças em plástico da estrutura.
- Tenha cuidado quando fixa os suportes à parede. O equipamento montado na parede não deve ser ligado a terra pelo metal dentro da parede. Certifique-se sempre de que não existem cabos elétricos ou tubos na parede antes de fixar o suporte.
- Para evitar a queda e ferimentos, remova a televisão da sua posição fixa na parede quando não for mais utilizar.
- Para televisores com terminais virados para a parede, para ligar aparelhos externos, é utilizado um espaçador de plástico com 30 mm de altura junto com cada parafuso para ficar a montagem à parede.

Instalação do pedestal



Aviso

Não desmonte nem modifique o pedestal.

- Caso contrário, a TV pode cair e danificar-se e pode resultar em ferimentos pessoais.



Cuidado

Não utilize outro pedestal além daquele fornecido com esta televisão.

- Caso contrário, a TV pode cair e danificar-se e pode resultar em ferimentos pessoais.

Não utilize o pedestal se ficar torcido ou fisicamente danificado.

- Se utilizar o pedestal que esteja fisicamente danificado, pode resultar em ferimentos pessoais. Contacte de imediato o seu distribuidor Panasonic.

Durante a preparação, certifique-se de que os parafusos são bem apertados.

- Se não for tomado cuidado suficiente na verificação do aperto devido dos parafusos durante a montagem, o pedestal pode não ter resistência suficiente para suportar a TV e pode cair e danificar-se e pode originar ferimentos pessoais.

Certifique-se de que a TV não cai.

- Se bater na TV ou crianças tentarem subir ao pedestal com a TV instalada, esta pode cair e pode originar ferimentos pessoais.

São necessárias no mínimo duas pessoas para instalar e remover a TV.

- Se não estiverem presentes no mínimo duas pessoas, a TV pode cair e pode resultar em ferimentos pessoais.

Quando remove o pedestal da TV, não remova o pedestal através de métodos diferentes do procedimento especificado.

- Caso contrário, a TV e/ou pedestal pode cair e danificar-se e pode resultar em ferimentos pessoais.

O aspeto do produto nas ilustrações pode diferir do seu produto real - as ilustrações servem apenas para fins de comparação.

Remover o pedestal da TV

Certifique-se de que remove o pedestal da seguinte forma quando utiliza o suporte de montagem na parede ou volta a embalar a TV.

- 1 Remova os parafusos de montagem da TV.
- 2 Remova o pedestal da TV.

Nota: A imagem serve apenas como referência.

1. Retire o saco com os acessórios da embalagem e verifique se encontra todas as peças abaixo indicadas. Caso falte alguma peça, contacte o seu distribuidor local.

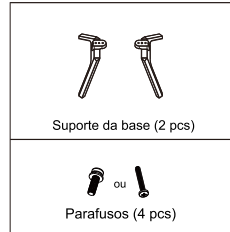

2. Retire a TV da embalagem e coloque (com o ecrã para baixo) numa mesa plana e estável, com um pano suave ou almofada por baixo.

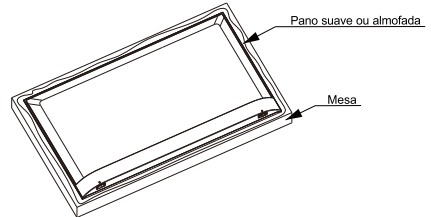

3. Ligue a TV e a base, ao colocar e fixar os parafusos nos devidos orifícios.

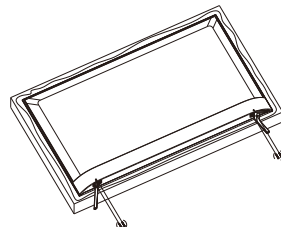
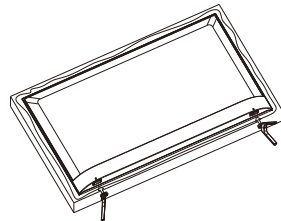

Capítulo 2: Funções básicas

Terminais da televisão

Nota:

- 1) As imagens servem apenas para referência.
- 2) As posições dos terminais podem variar de acordo com diferentes modelos.

Vista traseira

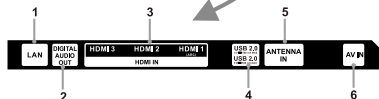
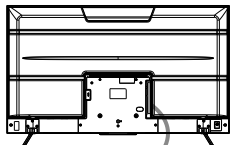

1. LAN

Porta de rede com fios.

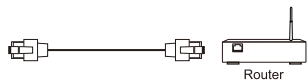

2. DIGITAL AUDIO OUT

Ligue um cabo óptico para transmitir o sinal de áudio digital da sua televisão para um recetor áudio compatível.



3. HDMI IN

Recebe sinal de entrada HDMI do dispositivo HDMI ligado.

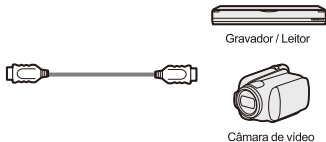

Nota:

- 1) Se o dispositivo externo só tiver saída DVI, utilize um cabo adaptador DVI para HDMI para ligar ao terminal HDMI.

2) HDMI1 suporta a função ARC (Canal de Retorno Áudio) e pode ligar aparelhos com capacidade ARC com a TV através do terminal HDMI1.

4. USB

Ligar dispositivos USB à TV.



Nota: Nunca remova o dispositivo USB nem desligue a televisão enquanto estiver a utilizar um dispositivo USB.

5. ANTENNA IN

Ligar um cabo coaxial para receber o sinal da antena ou de cabo.

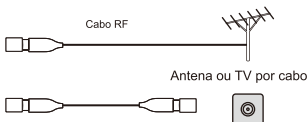

Nota:

- 1) Não coloque o cabo RF debaixo da televisão.
- 2) Para obter uma qualidade ideal da imagem e do som, são necessárias uma antena, o cabo correto (coaxial de 75 Ω) e a ficha terminal correta.
- 3) Se for utilizada uma antena comunitária, pode necessitar do cabo de ligação correto e ficha entre a tomada de antena na parede e a televisão.
- 4) O seu Centro de serviço de televisão local ou o vendedor podem ajudá-lo a obter o sistema de antena correto para a sua área em particular e os acessórios necessários.
- 5) Quaisquer assuntos relativos à instalação da antena, atualização dos sistemas existentes ou dos acessórios necessários e dos custos, são da sua responsabilidade, o Cliente.

6. AV IN

Receber sinal de áudio e vídeo a partir de entradas de sinal, como DVD.

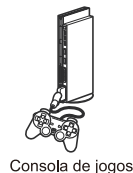
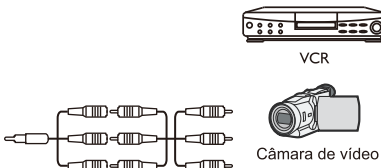

Controlos da TV

■ Ligação elétrica

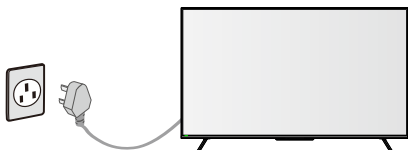

Nota: A imagem serve apenas como referência.

Ligue o cabo elétrico da televisão a uma tomada elétrica (100-240V ~ 50/60Hz).

■ Ligar / Desligar a televisão

1. Ligue o cabo elétrico à tomada elétrica e à televisão.
2. Em modo standby, prima **INTERRUPTOR** para ligar a televisão.
3. No estado de funcionamento, prima a tecla **INTERRUPTOR** para colocar a televisão em modo standby.
4. Desligue o cabo elétrico para desligar a televisão por completo.

■ Indicador de ligação

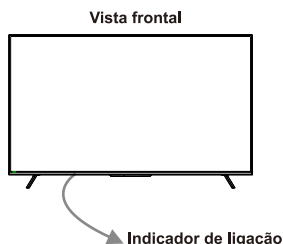

Nota: A imagem serve apenas como referência.

- **Aceso vermelho:** Modo standby.
- **Aceso verde:** Estado de funcionamento.
- **Apagado:** Desligado.

■ Tecla Controlo de TV

Vista traseira

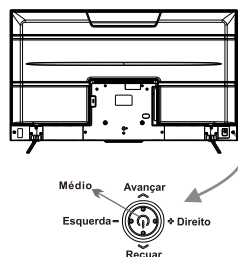

Nota: A imagem serve apenas como referência.

Prima Meio:

1. No modo standby, prima para ligar a televisão.
2. Em estado de funcionamento,
 - Sem a lista de entrada, prima por instantes para aceder à lista de entrada.
 - Com a lista de entrada, prima por instantes para aceder à entrada selecionada.
 - Mantenha premido para sair da lista de entrada ou colocar a televisão em modo standby.

Premir Esquerda / Direita:

Ajustar o volume do som da televisão.

Premir para Trás / Frente:

Mudar de canais ou selecionar a fonte de entrada na lista de entrada.

Controlo Remoto

Nota:

- 1). A imagem serve apenas para referência.
- 2). A imagem, teclas ou funções do controlo remoto podem variar dependendo da região, modelo, app ou origem.
- 3). Algumas teclas relativas a DTV podem não ser aplicáveis devido à indisponibilidade do sinal DTV em algumas áreas.

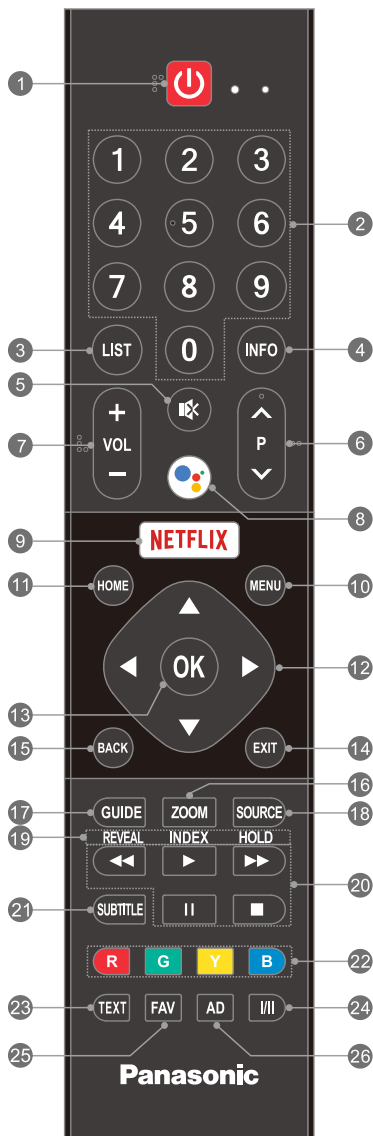

1. **INTERRUPTOR** (): Ligar a televisão ou colocar em modo Standby.
2. **Teclas numéricas (0~9)**: Escolha o canal diretamente.
3. **LIST**: Aceder à lista de canais.
4. **INFO**: Aceder à interface INFO.
5. **SILÊNCIO** (): Silencia ou restaura o som.
6. **Subir / descer programa (P ^ / v)**
Alterar para o programa seguinte ou anterior.
7. **Subir / Baixar volume (VOL + / -)**
Aumentar ou reduzir o volume do som.
8. **MIC** (): Começar a falar com o Assistente Google da televisão.
9. **NETFLIX**: Aceder à aplicação do Netflix.
10. **MENU**: Aceder ao menu principal.
11. **HOME**: Aceder à página de Início.
12. **CIMA / BAIXO / ESQUERDA / DIREITA** ()
Navegar pelo menu, para seleccionar o que pretende.
13. **OK**: Confirmar ou aceder ao conteúdo seleccionado, ou aceder à lista do "Botão Rápido".
14. **EXIT**: Sair da operação atual.
15. **BACK**: Voltar ao menu do nível superior.
16. **ZOOM**: Seleccionar o tamanho da imagem.
17. **GUIDE**: Aceder à interface EPG.
18. **SOURCE**: Seleccionar a Fonte de entrada.
- 19 & 23. **Teclas de teletexto**
 - **TEXT**: Aceder ou sair do menu teletexto.
 - **REVEAL**: Exibir informação ocultada.
 - **INDEX**: Exibir a página de índice.
 - **HOLD**: Manter a página de teletexto no ecrã sem atualizar ou alterar.
20. **Botões de controlo de reprodução por USB**
 - **REPRODUZIR** (): Iniciar a reprodução.
 - **PAUSA** (): Pausar a reprodução ou ativar a função TimeShift no modo DTV.
 - **Parar** (): Parar a reprodução.
 - **Recuar Rápido** (): Recuar rápido a reprodução.
 - **Avançar Rápido** (): Avançar rápido a reprodução.
21. **SUBTITLE**: Abrir ou fechar as legendas.
22. **Teclas coloridas (VERMELHO / VERDE / AMARELO / AZUL)**
Executar a função indicada no modo específico.
24. **I/II**: Seleccionar o idioma áudio, dependendo do programa transmitido.
25. **FAV**: Aceder à lista de programas favoritos.
26. **AD**: Ligar ou desligar a função de áudio descrição.

Função por Voz

■ Voz de Campo Afastado

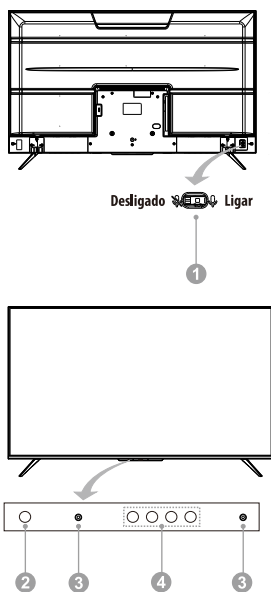

1. Interruptor de Microfones de Campo Afastado

Ligar ou desligar os microfones da função Vos de campo afastado. Apenas após ligar os microfones de campo afastado, ligar com êxito a sua televisão à rede e iniciar sessão na sua conta Google, pode começar a utilizar a função de voz de campo afastado ao dizer a palavra-chave: "Ok Google" ou "Hey Google".

2. Indicador de ligação

Indica o estado de alimentação da televisão.

* Aceso verde: modo de funcionamento.

* Aceso vermelho: modo standby.

* Apagado: desligado.

3. Microfone de Campo Afastado

Microfones da função voz de campo afastado. É melhor manter-se a 3 metros de distância dos microfones de campo afastado enquanto utiliza a função de voz de campo afastado.

4. Indicador de Campo Afastado

Indica o estado dos microfones de campo afastado e da função de voz de campo afastado.

* Aceso branco: microfones de campo afastado ligados e função de voz de campo afastado em utilização.

* Apagado: microfones de campo afastado ligados e função de voz de campo afastado não utilizada.

* Aceso laranja: microfones de campo afastado desligados.

■ Voz de Campo Próximo

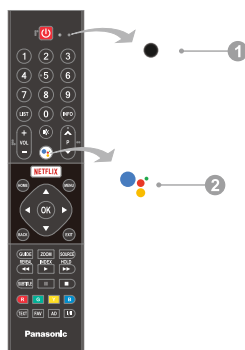

1. Microfone de Campo Próximo

Microfone da função voz de campo próximo. É melhor manter a sua boca a 5 centímetros de distância do microfone de campo próximo enquanto utiliza a função de voz de campo próximo.

2. Botão Mic de Função de Voz de Campo Próximo

Prima para começar a utilizar a função de voz de campo próximo. Apenas após ligar com êxito a sua televisão à rede, emparelhar o controlo remoto por Bluetooth à televisão e iniciar sessão na sua conta Google, pode premir o botão mic para começar a utilizar a função de voz de campo próximo.

Como emparelhar o controlo remoto Bluetooth com a televisão

Nota:

- 1) As imagens servem apenas para referência.
- 2) Isto é um controlo remoto por Bluetooth. Antes de utilizar, emparelhe com a televisão.
- 3) Se aguardar mais de 2 minutos e não for possível emparelhar, repita os passos seguintes para voltar a emparelhar.

Quando terminar a “Initial Setup” (Configuração inicial), o seu controlo remoto por Bluetooth deve ter emparelhado automaticamente com a televisão. Opere conforme o passo 1~3 para verificar.

Passo 1: Prima a tecla **HOME** para aceder à página de início.

Passo 2: Clique “Settings” (Definições) na página inicial.

Passo 3: Acceda a “Remote & Accessories” (Remoto & Acessórios) em “General Settings” (Definições Gerais). Verifique se o seu controlo remoto por Bluetooth com o nome “TV BLE Remote” foi ligado.

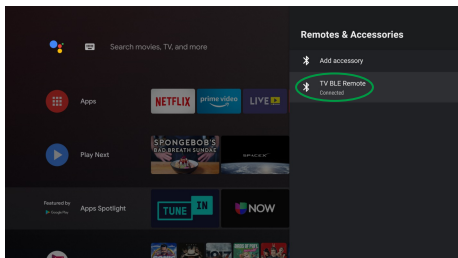

Caso não tenha sido ligado com êxito na configuração inicial, irá encontrar a interface de pesquisa após aceder a “Remote & Accessories” (Remoto & Acessórios). Opere conforme o passo 4~8 para emparelhar manualmente você mesmo.

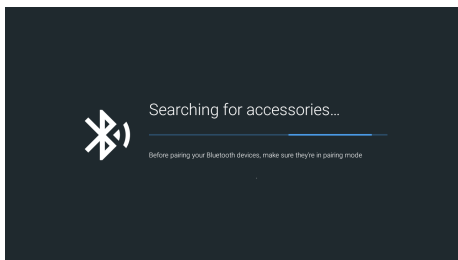

Passo 4: Prima a tecla **HOME** e ◀ em simultâneo até ser exibido o nome do seu controlo remoto Bluetooth na interface de pesquisa da televisão. O LED no controlo remoto fica verde e começa a piscar continuamente.

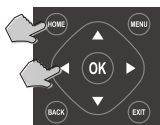

Passo 5: Verifique e seleccione o nome, o nome predefinido é “TV BLE Remote”.

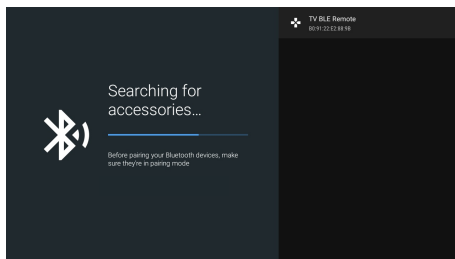

Passo 6: Prima a tecla **OK** para iniciar o emparelhamento do controlo remoto por Bluetooth. O ecrã vai exibir “Pairing...”. (A emparelhar...)

Passo 7: O ecrã irá então exibir “Connecting...” (a ligar).

Passo 8: O ecrã irá exibir “Paired” (Emparelhado) e o LED verde para de piscar temporariamente se o controlo remoto for emparelhado com êxito. Fica verde e pisca uma vez cada vez que premir qualquer botão no controlo remoto.

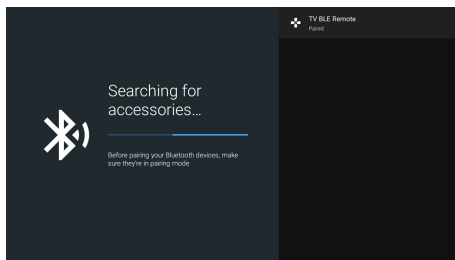

•O estado LED do controlo remoto nos modos Bluetooth e infravermelhos.

Intermitência contínua do LED verde	No modo de emparelhar por Bluetooth, o LED no controlo remoto fica verde e começa a piscar continuamente.
Uma intermitência do LED verde	No estado de utilização Bluetooth após emparelhar com êxito, o LED do controlo remoto fica verde e pisca uma vez sempre que premir qualquer botão.
Uma intermitência do LED vermelho	No estado de utilização por infravermelhos, o LED do controlo remoto fica vermelho e pisca uma vez sempre que premir qualquer botão.

Configuração inicial

Quando liga a televisão pela primeira vez, é apresentado um assistente para o orientar para concluir as seguintes definições iniciais:

Passo 1: Ligar o controlo remoto Bluetooth. Se não tiver um controlo remoto com Bluetooth, ignore este passo.

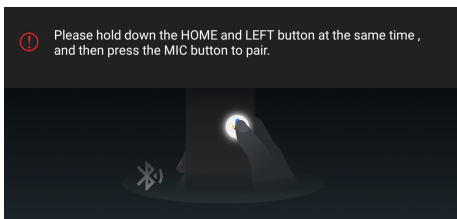

Passo 2: Seleccione o idioma do menu, conforme pretender.

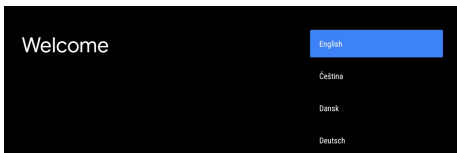

Passo 3: Seleccione se pretende ou não utilizar um telemóvel Android para configurar a televisão.



Nota: Caso não pretenda utilizar o seu telemóvel Android para configurar a televisão, pode avançar diretamente para Passo 4. Se pretender utilizar o seu telemóvel Android para configurar a televisão, opere conforme as instruções seguintes.

< Instruções para configurar a televisão com o seu telemóvel Android >

• Ligue as funções Bluetooth do seu telemóvel Android, encontre e abra a aplicação "Google" no seu telemóvel.

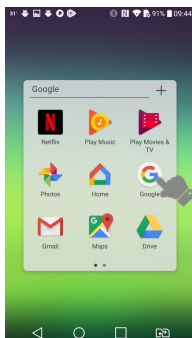

• Clique no ícone "Ok Google" e diga "Ok Google, setup my device" (Ok Google, configura o meu dispositivo).

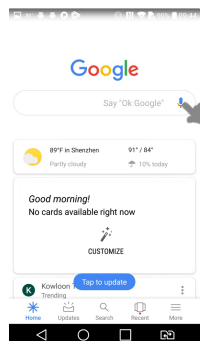

• Quando aparece "Getting started" (começar), clique em "Next" (seguinte) para procurar dispositivos.

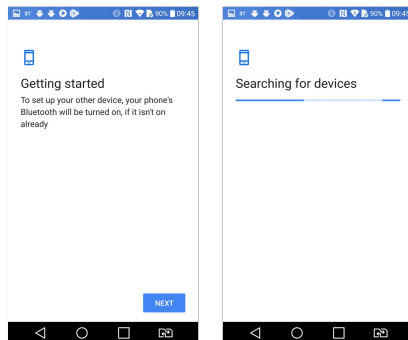

• Seleccione o nome da sua televisão, que é igual ao nome exibido no ecrã da televisão. O nome da televisão pode variar dependendo da região ou modelo.

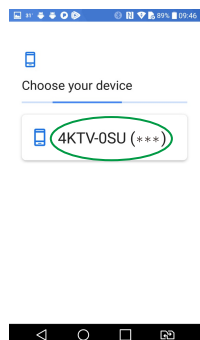

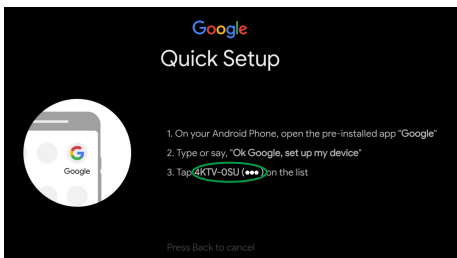

- Verifique para garantir que o código exibido no seu telemóvel é igual ao código exibido no ecrã da televisão. Clique "Next" (seguinte) para ligar a televisão ao seu telemóvel.

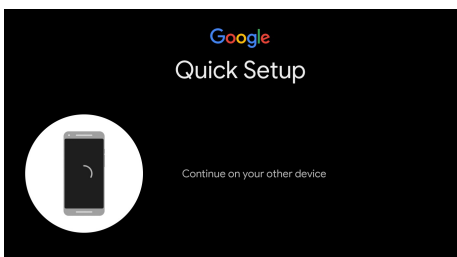
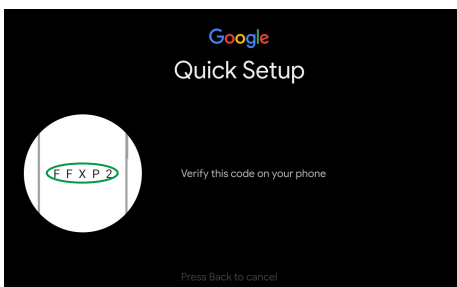
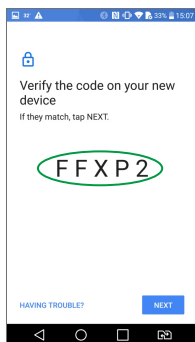

- Ligue o seu telemóvel à rede sem fios seleccionada e escolha a sua conta Google.

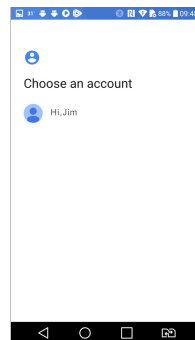
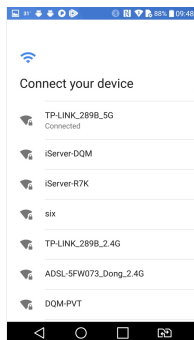

- Copie a sua conta Google para a televisão.

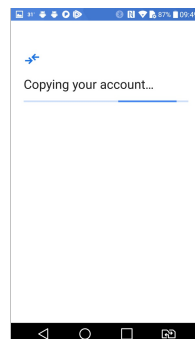
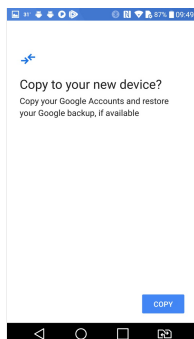

- Introduza a sua palavra-passe e termine a configuração da televisão com o seu telemóvel Android.

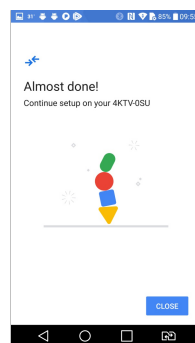
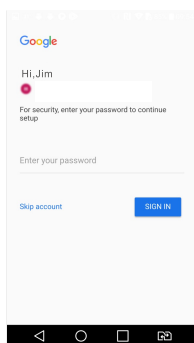

Passo 11: Escolha o ambiente de utilização da televisão entre “Home” (Casa) e “Shop” (Loja).

Nota: O modo “Home” (Casa) é recomendado para uma visualização doméstica, ao passo que o modo “Shop” (Loja) é utilizado para demonstrar a televisão numa loja ou ambiente similar. Irá consumir mais energia no modo “Shop” (Loja).

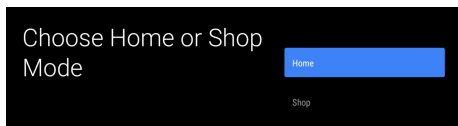

Passo 12: Selecione o seu país.

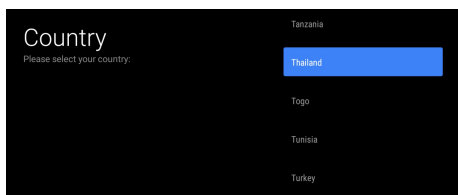

Passo 13: Ligar ou desligar o interruptor LCN (Número de canal lógico).



Passo 14: Introduza o seu código postal local. Só está disponível para a Indonésia.



Passo 15: Selecione a região do país. Só está disponível para a Austrália.

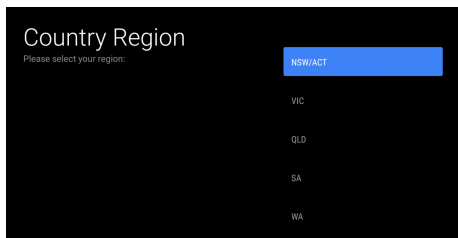

Passo 16: Selecione a entrada de televisão.

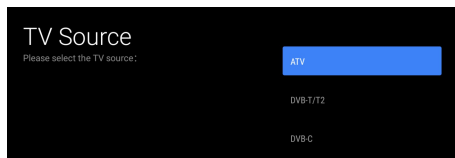

Passo 17: Selecione o tipo de programa.

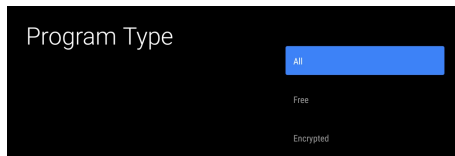

Passo 18: Selecione se pretende ou não iniciar “Channel Scan” (Pesquisa de Canal).

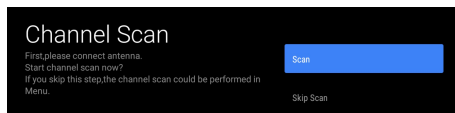

Nota:

- 1) As imagens servem apenas como referência. Consulte as imagens reais do ecrã na sua TV Android ou telemóvel para ver imagens e conteúdos corretos.
- 2) As definições iniciais podem variar sem aviso, o que depende dos requisitos do Google. Precisa concluir todas as definições iniciais de acordo com o que está indicado no ecrã.
- 3) Se pretender reiniciar a configuração inicial após a primeira vez, seleccione <HOME → Settings (definições) → General Settings (definições gerais) → Device preferences (preferências do dispositivo) → Reset (redefinir)>.

Seleciona a Fonte de entrada

1. Prima **SOURCE** para aceder à lista de fontes de entrada.
2. Prima a tecla **▲/▼** para seleccionar a fonte de entrada pretendida.
3. Prima **OK** para aceder à fonte de entrada seleccionada.

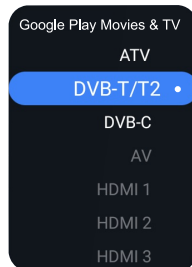

Nota:

- 1) A imagem serve apenas para referência.
- 2) A entrada de **Google Play Movies & TV** estará disponível apenas após atualizar o sistema de televisão, ligar a sua televisão à rede e iniciar sessão na sua conta Google.

Guia de programação eletrónico

O guia de programação eletrónica é facultado pelos fornecedores do programa e oferece informação sobre os programas transmitidos. Pode aceder no modo DTV ao premir a tecla **GUIDE** (guia) no controlo remoto.

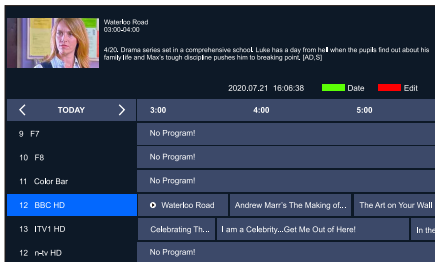

Nota: A imagem serve apenas para referência.

- Prima a tecla **VERMELHA** para editar o programa selecionado.
Lembrete: Configurar uma agenda de observação para lembrar de ver o programa selecionado.
Agenda: Mostra a lista de programas agendados.
- Prima a tecla **VERDE** para ignorar a posição onde pode alterar a data ao premir ◀▶.

Função TimeShift

TimeShift é utilizado para gravar um programa DTV quando a sua visualização for interrompida ou atrasada. Prima **II** para pausar a reprodução do programa DTV e começar a gravar o programa. Prima **▶** para continuar a reproduzir o programa a partir do ponto onde pausou. Prima a tecla **■** para chamar um lembrete de agenda, a perguntar se pretende ou não parar a função TimeShift.

Nota:

- 1) Antes de realizar timeshift, deve formatar o dispositivo USB para garantir que tem espaço livre suficiente para a gravação.
- 2) O programa gravado de timeshift será eliminado automaticamente depois de reproduzir o programa ou parar a função timeshift.
- 3) Se a gravação timeshift durar demasiado tempo e não houver mais espaço para gravar novo programa, a televisão começa a reproduzir automaticamente o programa a partir do início da gravação para libertar o espaço do programa que foi reproduzido para gravação do novo programa.
- 4) Se quiser alterar as definições para a função Time Shift, seleccione **<MENU → More (Mais) → TV Setting (Definição de TV) → Setup (Configurar) → TimeShift Setting (Definições Timeshift)>**.

Definições do menu rápido

- Passo 1:** Prima **MENU** para aceder às definições do menu rápido.
- Passo 2:** Prima a tecla **▲/▼** para selecionar um submenu. **Picture Mode** (modo imagem), **Sound Mode** (modo som), **Sleep Timer** (hora de desligar), **Source** (entrada) ou **More** (mais).
- Passo 3:** Prima **OK** para aceder ao submenu selecionado.
- Passo 4:** Prima **▲/▼** ou **◀▶** ou **OK** para ajustar ou aceder ao submenu.
- Passo 5:** Prima a tecla **EXIT** para sair das definições do menu rápido.

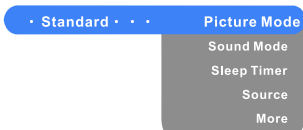

- **Picture Mode (Modo de imagem):** Selecionar o modo de imagem.
- **Sound Mode (Modo de Som):** Selecionar modo de som.
- **Sleep Timer (Hora de desligar):** Defina a hora de desligar para desligar a TV automaticamente.
- **Source (Entrada):** Selecionar a Fonte de entrada.
- **More (Mais):** Aceder às definições do menu principal.

Nota:

- 1) A imagem serve apenas para referência.
- 2) As definições de menu rápido podem variar dependendo das fontes de entrada.

Definições do menu principal

- Passo 1:** Nas definições de menu rápido, seleccione "More" (mais) para aceder às definições do menu principal.
- Passo 2:** Prima **▲/▼/◀▶** e **OK** para selecionar e ajustar um item.
- Passo 3:** Prima a tecla **BACK** para voltar ao menu superior ou sair das definições do menu principal.
- Passo 4:** Prima a tecla **EXIT** para sair do menu de configuração principal.

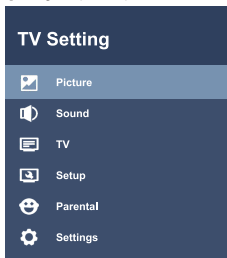

Nota:

- 1) As imagens servem apenas para referência.
- 2) Algumas definições podem variar dependendo da região, modelo ou fonte de entrada.

- **Picture (Imagem):** Ajusta as definições relativas com a qualidade da imagem.

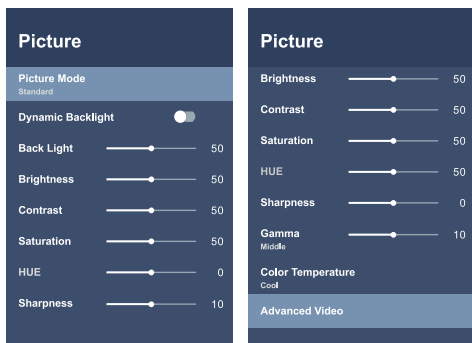

Picture Mode (Modo de imagem)	Selecionar o modo de imagem. As opções são Vivoído, Padrão, Desporto, Utilizador, Jogo, etc., que podem variar de acordo com as diferentes fontes de entrada.
Dynamic Backlight (Luz de fundo dinâmica)	Ligue para ajustar automaticamente a luz de fundo do ecrã, dependendo da fonte de entrada.
Back Light (Luz de fundo)	Ajusta a luz de fundo do ecrã.
Brightness (Brilho)	Ajuste o brilho da imagem.
Contrast (Contraste)	Ajusta a diferença entre áreas claras e escuras da imagem.
Saturation (Saturação)	Ajusta a coloração da cor em relação ao seu próprio brilho.
HUE (TONALIDADE)	Ajusta a tonalidade da cor da imagem.
Sharpness (Nitidez)	Ajusta as extremidades da imagem.
Gamma (Gama)	Ajuste a intensidade de luz da imagem original. As opções são Escuro, Médio e Brilhante.
Color Temperature (Temperatura da cor)	Ajusta o tom de cor geral da imagem.
Advanced Video (Vídeo avançado)	(Pode variar dependendo da região ou modelo) * Remove o ruído do sinal de imagem. * Ajusta o tuma da imagem automaticamente, dependendo do sinal de entrada. * Controlar o contraste local. * Reduz o ruído criado pela compressão ou conversão do sinal MPEG. * Suprime a agitação da imagem para alcançar uma reprodução estável e fluida da imagem dinâmica.

- **Sound (Som):** Ajusta as definições relativas ao efeito de som.

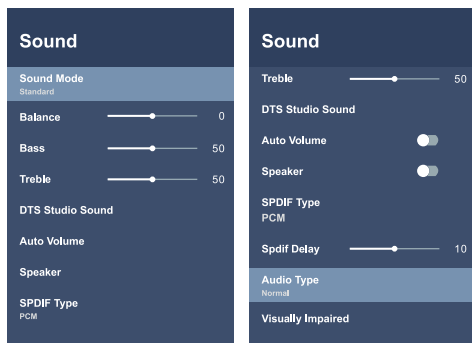

Sound Mode (Modo de som)	Selecionar modo de som. As opções são Padrão, Musica, Desporto, Filme.
Balance (Balanço)	Controla o equilíbrio de som entre a coluna direita e esquerda.
Bass (Graves)	Ajusta a frequência inferior do som.
Treble (Agudos)	Ajusta a frequência superior do som.
DTS Studio Sound	Ligar ou desligar o sistema de som DTS Studio Sound.
Auto Volume (Volume auto)	Ligue para ajustar o volume do som automaticamente, dependendo do sinal introduzido.
Speaker (Coluna)	Ligar ou desligar o altifalante da televisão.
SPDIF Type (Tipo SPDIF)	Selecione o tipo de saída de áudio digital. As opções são Desligado, Auto, Ddd by Digital, PCM e Pass Through.
SPDIF Delay (Atraso SPDIF)	Selecione o valor de atraso da saída de áudio digital.
Audio Type (Tipo de áudio)	Selecione o tipo de saída de áudio. As opções são Normal e Cego.
Visually Impaired (Cego)	Ajuste os Altifalantes e o Volume para ajudar os espetadores cegos ou com dificuldades visuais a entender e desfrutar do programa. Está disponível após "Cego" estar selecionado em "Tipo de áudio".

- **TV:** (Apenas no modo TV) Pesquisar automática ou manualmente canais.

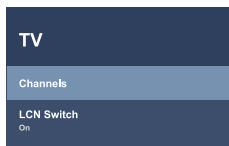

Channels (Canais)	Pesquisa automática ou manualmente os canais.
LCN Switch (Alterar LCN)	Ligar para obter o número de canal automaticamente a partir do programa. Apenas disponível para o modo DTV.
HBBTV	Ligar ou desligar a função HBBTV. Só está disponível para alguns países.

- **Setup (Configuração):** Ajustar as definições relativas com o canal ou programa televisivo.

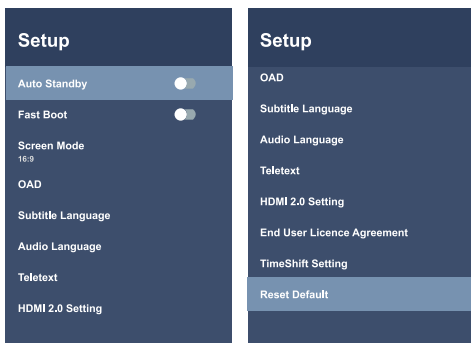

Auto Standby (Standby automático)	Abra para desligar a televisão automaticamente quando existem sinais mas não há operações durante 4 horas.
Fast Boot (Arranque rápido)	Ligar ou desligar a função de arranque rápido. Se esta função estiver ligada, quando prime POWER (interruptor) para desligar a televisão, a televisão desliga-se, mas o sistema continua a funcionar continuamente. Nesse caso, irá consumir mais energia, mas demorar menos tempo a voltar a ligar a televisão.
Screen Mode (Modo ecrã)	Selecione o modo de ecrã pretendido. As opções são Auto, 16:9, 4:3, Panorama, Zoom e P2P, que varia dependendo das diferentes fontes de entrada. Só está disponível após ter pesquisado os canais de televisão.
OAD	Ligar ou desligar a função de transferência manual OAD. Só está disponível para alguns países.
Subtitle Language (Idioma das legendas)	* Selecione o idioma das legendas digitais. * Selecione o tipo de legenda. "Hearing Impaired" (Surdos) é utilizado para ajudar os espetadores surdos a entenderem e desfrutarem do programa.
Audio Language (Idioma áudio)	Selecione os idiomas de áudio.

Teletext (Teletexto)	* Selecione o idioma do teletexto digital. * Selecione o idioma da página de decodificar.
HDMI 2.0 Setting (Configuração HDMI 2.0)	Selecione o formato de sinal HDMI. As opções são HDMI 1.4 e HDMI 2.0.
Postal Code (Código postal)	Introduza o seu código postal local. Só está disponível para a Indonésia.
End User License Agreement (Contrato de licença do utilizador final)	Leia o contrato de licença do utilizador final.
Timeshift Setting (Definição Timeshift)	Configurar a melhor utilização da função Timeshift.
Reset Default (Restaurar padrões de fábrica)	Repõe as definições do utilizador para as predefinições de fábrica.

- **Parental:** Configurar o sistema de bloqueio.

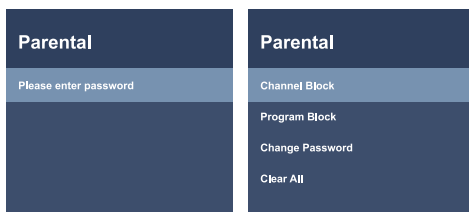

Please enter password (Insira a palavra-passe)	É necessária a palavra-passe para aceder ao sistema de bloqueio. A palavra-passe inicial é "0000".
Channel Block (Bloqueio de canal)	Restringir o acesso não autorizado a canais específicos, com base na informação do canal. Apenas disponível para o modo TV.
Program Block (Bloqueio de programa)	Restringir o acesso não autorizado a programas específicos, com base na classificação etária.
Change Password (Alterar palavra-passe)	Alterar a palavra-passe do sistema de bloqueio. Se esquecer a sua palavra-passe também pode inserir a super palavra-passe "8099" para aceder ao sistema de bloqueio.
Clean All (Limpar tudo)	Limpar todas as definições do utilizador no sistema de bloqueio.

- **Settings (Definições):** Ajuste as definições relacionadas com o sistema da sua televisão Android.

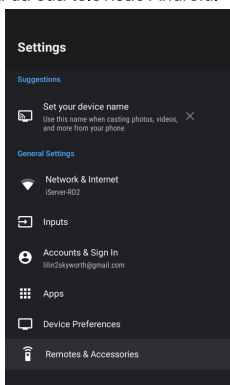

Suggestions (Sugestões)	Mostra as definições recomendadas ou não terminadas para melhor utilização da sua televisão.
Network & Internet (Rede & Internet)	<ul style="list-style-type: none"> * Ligue a televisão à rede sem fios ou rede por fio. * Ajuste as definições relativas à configuração de rede. * Configurar a função WOW/WOL para ligar a televisão do modo standby pelo seu telemóvel a partir da ligação de rede.
Inputs (Entradas)	<ul style="list-style-type: none"> * Configurar as fontes de entrada. * Configurar para controlar os dispositivos HDMI ligados.
Accounts & Sign in (Contas & Iniciar Sessão)	Inicie sessão na sua conta Google para novas apps, recomendações, filmes e mais da Google.
Apps	<ul style="list-style-type: none"> * Mostrar a lista de apps recentemente abertas, instaladas ou apps do sistema. * Configurar permissões específicas da app.
Device Preferences (Preferências do dispositivo)	<ul style="list-style-type: none"> * Mostrar informação básica do aparelho. * Ajustar as definições relativas ao sistema e funcionalidades do seu televisor Android. * Configure os canais da página de início e as restrições de aplicação. * Reinicie a configuração inicial. ...
Remotes & Accessories (Remoto & Acessórios)	<p>Procura e liga o controlo remoto Bluetooth ou outros dispositivos Bluetooth.</p> <p>Nota: Antes da pesquisa Bluetooth, certifique-se de que ligou os dispositivos Bluetooth externos no modo emparelhar. Para o controlo remoto, pode premir ◀ e HOME juntos para abrir este modo de emparelhar. Para outros dispositivos Bluetooth, leia os respetivos manuais de instruções para abrir o modo emparelhar.</p>

Capítulo 3: Funcionalidades inteligentes

Página Inicial

Prima a tecla **HOME** para aceder à página Inicial e desfrutar das seguintes funções.

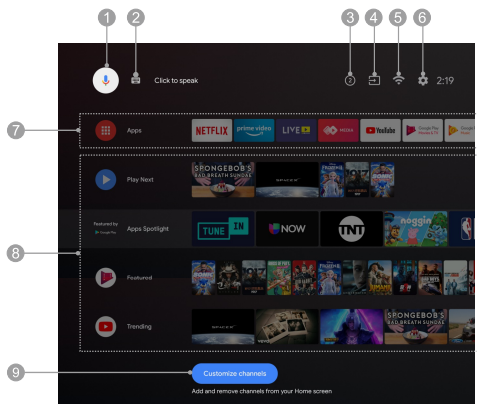

Nota: A imagem serve apenas para referência.

- 1. Google Assistant (Assistente Google):** Clique para interagir com o Assistente Google da televisão.
- 2. Text Searching (Pesquisa de Texto):** Clique para iniciar a pesquisa, ao digitar o texto.
- 3. Notifications (Notificações):** Lembra-o de informação crítica para o sistema, como falta de espaço em disco, erros de registo ou de conta Google, problemas de conectividade de rede, etc.
- 4. Inputs (Entradas):** Selecionar a Fonte de entrada.
- 5. Network Status (Estado de Rede):** Mostra o estado da ligação de rede da TV.
- 6. Settings (Definições):** Aceder ao menu de definições principal.
- 7. Apps:** Mostra a lista de aplicações favoritas ou acede ao centro de aplicações.
- 8. Favorite Channels (Canais Favoritos):** Mostra a lista do conteúdo dos canais personalizados, que são selecionados e regidos em "Customize Channels" (Personalizar Canais). Os canais vazios não serão exibidos.
- 9. Customize Channels (Personalizar Canais):** Adicione ou remova o canal pretendido para ou da página de início.

Nota:

- 1) As funções ou conteúdos da "Página Inicial" podem variar devido a diferentes países ou modelos.
- 2) Antes de utilizar as funções de rede na página inicial, como aplicações de rede, etc., primeiro ligue a televisão à rede.
- 3) Os direitos de autor do ícone são propriedade dos fornecedores da aplicação.

Assistente Google

■ O Assistente Google está disponível na sua TV Android como o seu assistente pessoal virtual. Prima a tecla **MIC** no controlo remoto para começar e desfrutar. É tão extraordinário que vai adorar de imediato! Com o Assistente Google, pode obter o que pretende fácil e rapidamente ao utilizar o poder da sua voz. Não existe digitar de texto complicado ou aborrecido e o que precisa é apenas falar para a sua televisão.

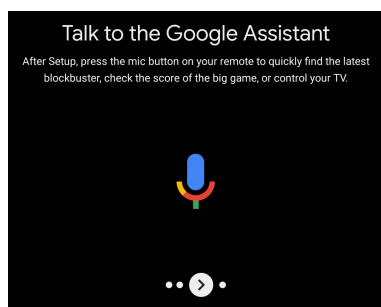

■ Se pretender conhecer as funções detalhadas do Assistente Google, pergunte ao Assistente Google "What can you do" (O que podes fazer) e irá ser exibida uma lista com os tipos de funções no ecrã a dizer-lhe o que o Assistente Google pode fazer por si.

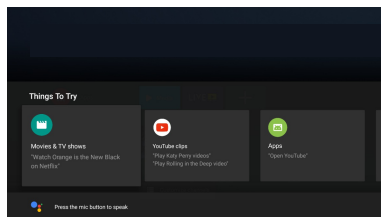

■ Antes de utilizar o Assistente Google, certifique-se de que tem a sua televisão ligada à rede e que emparelhou o controlo remoto Bluetooth com a televisão devidamente e que também iniciou sessão na sua Conta Google.

Nota:

- 1) As imagens servem apenas para referência.
- 2) O Assistente Google só está disponível em algumas regiões ou alguns idiomas. Antes de utilizar, certifique-se de que emparelhou o seu controlo remoto Bluetooth com a televisão devidamente.

Google Play

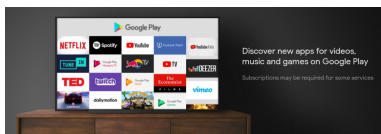
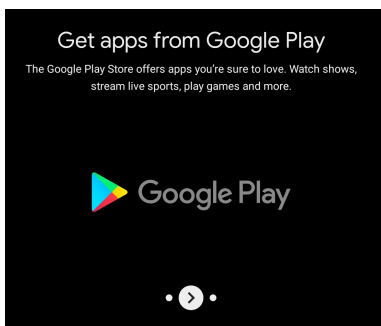

■ Google Play Store

“Google Play Store” é a aplicação oficial desenvolvida e operada pela Google. Pode pesquisar e transferir a aplicação gratuita ou paga, conforme pretender. De seguida apresentamos apenas uma referência para pesquisar e transferir um navegador Web:

- 1) Selecione <HOME → Apps → Google Play Store> para aceder ao mercado de aplicações.
- 2) Pesquise “Web Browser” (navegador Web) & transfira o navegador pretendido.
- 3) Instale na sua televisão e este ícone será exibido no centro de aplicações.
- 4) Clique “Apps” na página de início para aceder ao centro de aplicações.
- 5) Selecione o navegador instalado e mantenha premido **OK** para aceder ao menu de gestão da aplicação.
- 6) Selecione “Add to Favorites” (Adicionar aos favoritos) para adicionar o navegador à lista de aplicações favoritas na página de início. ser to the list of favorite applications on home page.

■ Google Play Music

“Google Play Music” é um centro de música online, onde pode pesquisar e ouvir música gratuita ou paga, conforme pretender.

■ Google Play Games

“Google Play Games” é um centro de aplicação de jogos, onde pode pesquisar e transferir aplicações de jogos gratuitos ou pagos, conforme pretender.

■ Google Play Movies & TV

“Google Play Movies & TV” é um centro de serviços que oferece filmes e séries televisivas, disponíveis para compra ou aluguer.

Nota:

- A imagem serve apenas para referência.
- As funções e conteúdos de “Google Play” podem variar devido a diferentes países ou modelos. Play store & aplicações são controladas pela Google e estão sujeitos a disponibilidade regional.
- Para utilizar as funções do “Google Play”, deve ter a televisão ligada à rede e ter sessão iniciada na sua conta Google.
- De acordo com a circunstância do fornecedor de conteúdos, as atualizações de aplicações ou a própria aplicação podem ser descontinuadas.
- As alterações feitas no conteúdo da aplicação podem ser feitas sem aviso prévio pelo fornecedor do serviço.
- O fabricante não faculta garantia nem se responsabiliza por qualquer reclamação, defeito provocado por instalação de aplicações de terceiros.

Chromecast Built-In

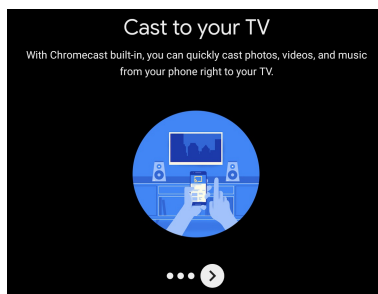

■ Definição de Chromecast Built-in

“Chromecast Built-In” é uma tecnologia de molde, desenvolvida pela Google que permite ao seu dispositivo móvel ou computador pessoal iniciar e controlar a reprodução de conteúdo áudio/vídeo com transmissão pela Internet na televisão.

■ Como transmitir conteúdo

“Chromecast Built-In” oferece dois métodos para transmitir o conteúdo:

- * O primeiro aplica o dispositivo móvel e apps Web que suportam a tecnologia Chromecast Built-in.
- * O segundo permite espelhar o conteúdo a partir do navegador Web “Google Chrome” (com extensão de transmissão) a correr num computador pessoal. Em ambos os casos, a reprodução é iniciada através do ícone de transmissão “” no dispositivo emissor.

■ Cast Screen / Áudio (como Google Home)

Transmita o ecrã do seu dispositivo móvel e áudio para a televisão.

Passo 1: Ligue o seu telemóvel e a televisão à mesma rede sem fios com êxito.

Passo 2: Selecione e aceda à aplicação “Home” (início) a partir do seu telemóvel e clique em “?” para aceder à página da conta.

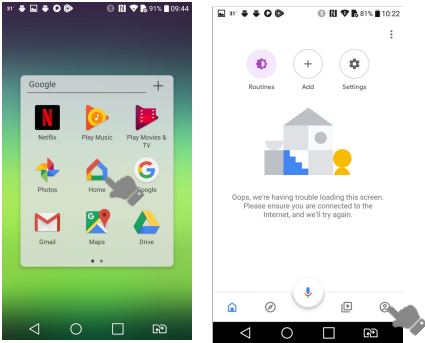

Passo 3: Selecione e aceda a “Mirror device” (espelhar dispositivo), e selecione o nome da televisão para ligar ao seu telemóvel.

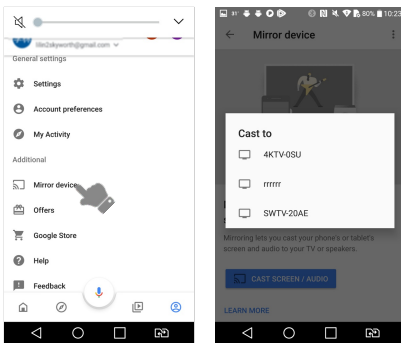

Passo 4: Os conteúdos no ecrã do seu telemóvel foram transmitidos na íntegra para o ecrã da sua televisão. Clique “DISCONNECT” (desligar) para parar a transmissão.

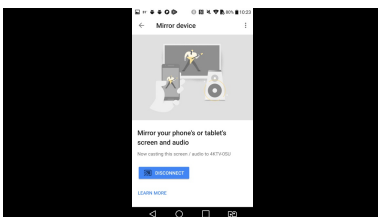

■ Transmissões Cast Live e Vídeos (como YouTube)

Transmita as transmissões ao vivo e vídeos do seu telemóvel para a televisão.

Passo 1: Ligue o seu telemóvel e a televisão à mesma rede sem fios com êxito.

Passo 2: Selecione e aceda à aplicação “YouTube” a partir do seu telemóvel.

Passo 3: Selecione o conteúdo pretendido e clique no ícone transmitir “” para transmitir o link do site do conteúdo para a televisão, para reproduzir na televisão em vez de no telemóvel. Clique novamente no ícone transmitir “” para parar a transmissão.

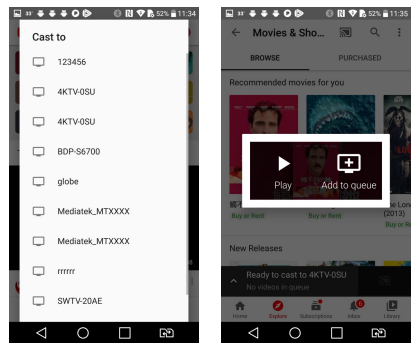
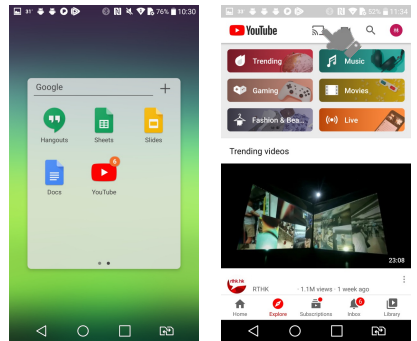

Pode utilizar as teclas abaixo indicadas no controlo remoto durante a reprodução de vídeos:

▶ /	Reproduzir / Pausa
◀ / ▶	Avançar rapidamente / retroceder rapidamente
■	Para parar o vídeo

Nota:

- 1) As imagens servem apenas como referência. Consulte as imagens reais do ecrã no seu telemóvel Android para ver imagens e conteúdos corretos.
- 2) Para a funcionalidade acima de transmissão de YouTube, tanto o telemóvel inteligente como a televisão devem estar ligados à mesma rede.

Renúncia de responsabilidade sobre utilização de Android

Os conteúdos e serviços de aplicação de rede são controlados pelos fornecedores da aplicação de rede através de redes e instalações de transmissão, que estão sujeitas a alterações, suspensões, remoção, término ou interrupção, ou acesso inválido a qualquer momento sem aviso prévio, pelo qual o fabricante não é capaz de controlar ou estar informado da alteração acima mencionada. O fabricante declara posteriormente que renuncia qualquer responsabilidade ou obrigação que surja do incumprimento do cliente em utilizar os conteúdos e serviços da aplicação de rede, provocados por, incluindo mas não limitado a, falha da ligação de rede ou linhas de comunicação, atualizações tecnológicas ou a alteração, suspensão, interrupção, término, desativação o remoção de quaisquer conteúdos ou serviços pelos fornecedores da aplicação de rede, etc.

Nota:

- Alguns dispositivos USB podem não ser compatíveis nem funcionar sem problemas com esta televisão.
- Faça cópia de segurança de todos os dados no dispositivo de armazenamento USB, para o caso de haver perda de dados, devido a um imprevisto.
- Não nos responsabilizamos por quaisquer perdas devidas a uso indevido ou avarias. A cópia de segurança dos dados é da responsabilidade do consumidor.
- Para ficheiros de grandes dimensões, a velocidade de carregamento pode ser ligeiramente menor.
- A velocidade de reconhecimento de um dispositivo de armazenamento USB pode depender de cada dispositivo.
- Quando liga ou desliga o dispositivo USB, certifique-se de que a televisão não está no modo USB, caso contrário, o dispositivo USB ou os ficheiros guardados no mesmo podem ficar danificados.
- Utilize apenas um dispositivo de armazenamento USB que esteja formatado em FAT16, FAT32 com ficheiros do sistema NTFS facultados no sistema operativo Windows. No caso de um dispositivo de armazenamento formatado como um utilitário diferente que não seja suportado pelo Windows, pode não ser reconhecido.
- Quando utiliza um disco rígido por USB que requer fonte de alimentação elétrica, certifique-se de que a potência indicada não excede a corrente indicada no terminal USB. Se a carga do disco rígido por USB exceder a corrente marcada, o sistema da televisão será alterado para modo standby e deve desligar o disco rígido por USB e reiniciar o sistema da televisão.
- Uma mensagem de "Unsupported File" (Ficheiro não suportado) será exibida se o formato de ficheiro não for suportado ou estiver corrompido.
- As imagens de grandes dimensões em FHD precisam de mais tempo para processar, o que não é provocado pela televisão. Seja paciente e aguarde.
- Esta televisão pode não suportar alguns ficheiros multimédia alterados e atualizados, devido à alteração do formato de codificação ou a outros avanços técnicos.
- Utilize um dispositivo móvel de alta qualidade para gravar programas HD, caso contrário os vídeos serão bloqueados durante a reprodução. Faça cópia de segurança dos dados no dispositivo de armazenamento USB.
- No caso de perda de dados, devido a acidente inesperado. Não nos responsabilizamos por quaisquer perdas devidas a uso indevido ou avarias. A cópia de segurança dos dados é da responsabilidade do consumidor.
- Não desligue a televisão durante o processo de atualização do software, caso contrário a televisão pode não funcionar e o cliente será o responsável.

- O fabricante não garante o funcionamento de navegadores Web de terceiros. As apps de terceiros que tenham sido transferidas e instaladas a partir da Google Play store são suportadas pela empresa ou o desenvolvedor que as produziu.
- O navegador pode não suportar algumas das páginas Web ou vídeos devido a rede, região ou fornecedor do serviço de Internet, o que não tem nada a ver com a televisão.
- Cada marca registada indicada nesta televisão é propriedade do detentor dos direitos da marca registada e todos os direitos estão reservados ao proprietário.
- O navegador pode parar de responder se a dimensão do sítio Web for demasiado grande.
- Para uma experiência melhor & suave, elimine regularmente o histórico do navegador Web.

Leitor Multimédia

■ Preparação

- Insira o dispositivo USB na televisão para ver as fotos e filmes compatíveis no ecrã da televisão ou reproduzir música compatível através da televisão.
- Se o disco rígido por USB ligado não possuir uma fonte de alimentação externa, pode não ser detetado. Certifique-se de que liga a fonte de alimentação externa.
- Para evitar perder dados no seu dispositivo USB ou danificar o seu dispositivo USB, recomendamos que faça cópia de segurança dos dados do seu dispositivo USB.
- O menu de controlo exibido no leitor multimédia pode ser diferente de acordo com diferentes regiões ou modelos. Observe a sua televisão real como padrão.
- Se pretender desligar o dispositivo USB, saia primeiro do modo USB.
- Para ver as instruções sobre como utilizar o seu dispositivo USB, consulte o manual do utilizador do seu dispositivo.
- Nunca remova o dispositivo USB nem desligue a televisão enquanto estiver a utilizar um dispositivo USB. Ao fazer isso, pode resultar na perda de dados ou danificar o dispositivo USB ou a televisão.
- Determinados tipos de dispositivos USB podem não ser compatíveis com a televisão.

■ Operação Multimédia

Selecione <HOME → Apps → Multimedia Player (Leitor multimédia)> para abrir o leitor média onde pode reproduzir o ficheiro multimédia selecionado no ecrã da televisão.

Passo 1: Ligue o dispositivo USB à televisão.

Passo 2: Prima a tecla **HOME** para aceder à página de início.

Passo 3: Prima a tecla **▲/▼/◀/▶** e **OK** para seleccionar e aceder a "Apps".

Passo 4: Prima **▲/▼/◀/▶** e **OK** para seleccionar e aceder a "Multimedia Player" (Leitor Multimédia).

Passo 5: Prima **▲/▼/◀/▶** e **OK** para seleccionar e reproduzir o ficheiro multimédia pretendido.

Passo 6: Prima **OK** para iniciar a reprodução.

Passo 7: Prima **BACK** para sair da reprodução.

■ Ver filmes

Enquanto visualiza um filme, prima as seguintes teclas para controlar a reprodução do filme.

Tecla	Função
OK	(Sembarrade controlo) chamar a barra de controlo.
	(Sembarrade controlo) pausa ou reproduzir.
MENU	Acesso ao menu rápido.
▲	Acéder ao menu de definições de filme.
▼	Mostra lista de reprodução do filme.
◀/▶	Recuar rápido ou avançar rápido.
◀◀/▶▶	

■ Reproduzir música

Enquanto reproduz música, prima as seguintes teclas para controlar a reprodução da música.

Tecla	Função
OK	Pausa ou Reproduzir.
MENU	Acesso ao menu rápido.
▲	Acéder ao menu de definições de música.
▼	Mostra lista de reprodução da música.
◀/▶	Prima por instantes para ver o ficheiro de música anterior ou seguinte.
	Mantenha premido para recuar rapidamente ou avançar rapidamente.
◀◀/▶▶	Recuar rápido ou avançar rápido.

■ Pesquisar fotos

Enquanto pesquisa uma foto, prima as seguintes teclas para controlar a reprodução da foto.

Tecla	Função
OK	Acéder ao menu de definições de foto.
MENU	Acesso ao menu rápido.
▲/▼	Exibe a lista de reprodução de foto.
◀/▶	Salta para a foto anterior ou seguinte.

■ Formatos de ficheiro suportados no Leitor Multimédia

Tipo	Formatos
Vídeo	Codec Vídeo: H.263, H.264, H.265, VP8, VP9, MPEG2, MPEG4, HDR10, HLG, AV1
	Nome da Extensão do Ficheiro: avi, dat, mpeg, mpe, mpag, vob, mp4, mov, mkv, ts, tp, trp, m2ts, mts, m4v, f4v, flv, asf, 3gp, webm
Áudio	Codec Áudio: Dolby MS12, AMRNB, AAC, PCM, MP3, G711, HEAAC
	Nome da Extensão do Ficheiro: mp3, AAC, m4a, flac, amr, mp2, mpga, ogg, AC3, wav
Fotografia	jpg, jpeg, png, bmp, gif

Nota:

- Sob as seguintes condições, este sistema não pode decodificar o ficheiro e o ficheiro não pode ser reproduzido normalmente:*
 - Os parâmetros do ficheiro, como pixel da imagem, taxa de código do ficheiro de áudio e vídeo, taxa de amostragem do ficheiro de áudio, excedem o limite do sistema;
 - O formato ou ficheiro não coincidem ou o ficheiro está corrompido.*Nota: A taxa de código deste sistema não excede os 20Mbps.*
- Troca rápida: Não desligue quando o sistema está a ler ou transmitir dados, para evitar danificar o sistema ou o dispositivo.*
- Preste atenção à fonte de alimentação do dispositivo quando está a utilizar um disco rígido móvel ou uma câmara digital. Se o cabo de alimentação não for suficiente ou for instável, podem surgir problemas durante o funcionamento ou poderá não funcionar de todo. Neste caso, reinicie o dispositivo ou desligue o dispositivo e volte a ligar e certifique-se de que a fonte de alimentação é normal.*
- O sistema suporta dispositivos USB1.1, USB2.0 e USB3.0, como U-disks padrão, leitores de MP3, discos rígidos móveis, etc.*
- Para obter melhor qualidade de áudio e vídeo, sugerimos que utilize um dispositivo externo em conformidade com a norma USB2.0.*
- Quando reproduz vídeo com elevada taxa de compressão, esses fenómenos, como imagem estática e longa resposta do menu, são normais.*
- Para alguns dispositivos USB com fonte de alimentação, como discos rígidos de grandes dimensões, MP4, etc., sugerimos que utilize ligado à corrente elétrica, para evitar a falta de energia. -Os parâmetros do ficheiro, como pixel da imagem, taxa de código do ficheiro de áudio e vídeo, taxa de amostragem do ficheiro de áudio, excedem o limite do sistema.*
- O ficheiro pode não ser reproduzido normalmente, pois os parâmetros como pixel da imagem, taxa de código do ficheiro de áudio e vídeo, taxa de amostragem do ficheiro de áudio, excedem o limite do sistema.*
- Alguns ficheiros podem não ser reproduzidos, mesmo se cumprirem estas condições.*
- O dispositivo pode tornar-se inútil com esta TV se o ficheiro ou nomes de pasta forem alterados.*

Manutenção

Primeiro, remova a ficha da tomada elétrica.

Cuidado regular:

Limpe cuidadosamente a superfície do ecrã, o armário ou pedestal com um pano suave para limpar a sujidade ou dedadas.

Para sujidade mais enranhada:

Limpe primeiro a poeira da superfície. Humedeça um pano suave com água limpa ou detergente neutro diluído (uma parte de detergente para 100 partes de água).

Esprema o pano e limpe a superfície.
Por último, remova toda a humidade.

Ficha elétrica:

Limpe a ficha elétrica em intervalos regulares, com um pano seco. A humidade e poeira podem provocar um incêndio ou choque elétrico.



Cuidado

Não utilize um pano áspero nem esfregue a superfície com demasiada força, pois pode provocar riscos na superfície do aparelho.

- Tenha cuidado para não sujeitar a superfície da TV a água ou líquido de detergente no interior, pois pode provocar avaria do aparelho.
- Tenha cuidado para não sujeitar a superfície a repelente de insetos, solventes, diluente ou outras substâncias voláteis. Isto pode degradar a qualidade da superfície ou fazer a tinta saltar.
- A superfície no painel do visor tem um fabrico especial e pode ser facilmente anificada. Tenha cuidado para não bater nem riscar a superfície com as unhas ou outros objetos rígidos.
- Não deixe que o armário e o pedestal entrem em contacto com uma substância de borracha ou PVC durante um longo período. Isto pode degradar a qualidade da superfície.

Resolução de problemas

A maioria dos problemas que encontra na sua televisão podem ser corrigidos ao consultar a seguinte lista de resolução de problemas.

Sem imagem, sem som

- Verifique se o fusível ou disjuntor está a funcionar.
- Ligue outro dispositivo elétrico à tomada, para garantir que está a funcionar ou ligada.
- A ficha elétrica tem má ligação com a tomada.
- Verifique a fonte do sinal.

Sem cor

- Ajuste a saturação.

O controlo remoto não funciona

- Troque as pilhas.
- As pilhas não estão instaladas corretamente.
- A corrente elétrica não está ligada.

Sem imagem, som normal

- Ajuste o brilho e o contraste.

Imagem normal, sem som.

- Prima a tecla Vol+ para aumentar o volume.
- O volume está em Mute, mudo, prima a tecla Mute para restaurar o som.

Interferência por radiofrequência

Esta interferência produz ondas em movimento ou riscas diagonais e, em alguns casos, perda de contraste na imagem. Descubra onde existe e remova a fonte da interferência de rádio.

O controlo remoto por Bluetooth não pode ser emparelhado com êxito

- Repita o emparelhamento do controlo remoto mais algumas vezes.
- Troque as pilhas.

Impossível iniciar sessão na conta Google

- Repita o processo de iniciar sessão.
- Utilize outro dispositivo para verificar se há algo de errado com a rede.
- Utilize outro dispositivo Android para verificar se há algo de errado com o servidor Google.

Impossível utilizar o Assistente Google

- Verifique se o controlo remoto Bluetooth emparelhou com êxito.
- Utilize outro dispositivo para verificar se há algo de errado com a rede.
- Utilize outro dispositivo Android para verificar se há algo de errado com o servidor Google.

Especificações

N.º do modelo		TH-55JX850M	TH-65JX850M
Fonte de alimentação		100 - 240 V ~ 50/60 Hz	100 - 240 V ~ 50/60 Hz
Consumo elétrico	Potência	150 W	200 W
	Condição em standby	< 0,5 W	< 0,5 W
Painel de exibição	Tamanho do ecrã visível	139 cm	165 cm
	Resolução	3840 X 2160	3840 X 2160
Dimensões (C x P x A)	Com pedestal	122,7 X 23,3 X 77,4 cm	144,8 X 27,2 X 90,8 cm
	Apenas a TV	122,7 X 7,5 X 71,5 cm	144,8 X 8,1 X 83,7 cm
Peso líquido		10,7 kg (Com pedestal) 10,5 kg (Apenas a TV)	17,9 kg (Com pedestal) 17,6 kg (Apenas a TV)
Peso Bruto		14,5 kg	24,7 kg
Som	Coluna	6 Ω	6 Ω
	Saída de áudio	10 W + 10 W	10 W + 10 W
Sistema de TV		DTV: DVB-T/T2/C	
		ATV: PAL BG/I/DK	
Terminais de ligação	AV IN	Conector Mini AV × 1 (necessita do cabo de conversão AV)	
	ANTENNA IN	Conector da antena × 1	
	HDMI	HDMI Connector × 3	
	USB	Conector USB 2.0 × 2 CC 5V, Máx. 500 mA	
	DIGITAL AUDIO OUT	Ótico × 1	
	LAN IN	Conector de rede × 1	

Nota

1. O design e as especificações estão sujeitas a alteração sem aviso prévio.
2. O peso e as dimensões apresentados são aproximados.
3. Os gráficos neste manual servem apenas para referência.
4. A sua televisão pode ser ligeiramente diferente do que é exibido neste manual.
5. Em ambiente seco, devido à eletricidade estática, o aparelho pode reiniciar-se e voltar à interface OSD principal, interface do leitor USB ou ao modo de entrada anterior. É normal, continue a utilizar a televisão.

Panasonic Marketing Middle East & Africa FZE

Site: <http://www.panasonic.com>



TH- 55 J X850 M