

Panasonic®

Operating Instructions

2.1 CHANNEL SPEAKER SYSTEM

Model No. **SC-HT31GS-K**
SC-HT31GA-K



Dear Customer

Thank you for purchasing this product. For optimum performance and safety, please read these instructions carefully.

Before connecting, operating or adjusting this product, please read the instructions completely.

Please keep this manual for future reference.

The illustrations shown may differ from your unit.

English
العربية

Table Of Contents

Safety Precaution	2
Accessories	3
AC Mains Lead	3
Installation and Use of Remote	4
Control Reference guide	4
Set Up	6
Positioning the speakers	6
Connecting the speakers	7
Connecting your TV and DVD player	8
Turning the system on	8
Listening to a BT device	10
Listening to a USB device	11
Features	12
Specification	12
Troubleshooting guide	13

CAUTION!

RISK OF ELECTRIC SHOCK DO NOT OPEN
CAUTION: TO REDUCE THE RISK OF ELECTRIC SHOCK
DO NOT REMOVE COVER (OR BACK)
NO USER-SERVICEABLE PARTS INSIDE
REFER SERVICING TO QUALIFIED SERVICE PERSONNEL.

CAUTION!

THE LIGHTNING FLASH WITH ARROWHEAD SYMBOL, WITHIN AN EQUILATERAL TRIANGLE, IS INTENDED TO ALERT THE USER TO THE PRESENCE OF UNINSULATED "DANGEROUS VOLTAGE" WITHIN THE PRODUCT'S ENCLOSURE THAT MAY BE OF SUFFICIENT MAGNITUDE TO CONSTITUTE A RISK OF ELECTRIC SHOCK.

WARNING:

TO PREVENT FIRE OR SHOCK HAZARD, DO NOT EXPOSE THE UNIT TO RAIN OR MOISTURE
* NOTE: THIS PRODUCT IS FOR INDOOR USE ONLY.

CAUTION!

THE EXCLAMATION POINT WITHIN AN EQUILATERAL TRIANGLE IS INTENDED TO ALERT THE USER TO THE PRESENCE OF IMPORTANT OPERATING AND MAINTENANCE (SERVICING) INSTRUCTIONS IN THE LITERATURE ACCOMPANYING THE PRODUCT.

Safety Precautions:

WARNING

Unit

- To reduce the risk of fire, electric shock or product damage.
 - Do not expose this unit to rain, moisture, dripping or splashing.
 - Do not place objects filled with liquids, such as vases, on this unit.
 - Use only the recommended accessories.
 - Do not remove covers
 - Do not repair this unit by yourself. Refer servicing to qualified service personnel.
 - Do not let metal objects fall inside this unit.
 - Do not place heavy items on this unit.

AC mains lead

- To reduce the risk of fire, electric shock or product damage.
 - Ensure that the power supply voltage corresponds to the voltage printed on this unit.
 - Insert the mains plug fully into the socket outlet.
 - Do not pull, bend, or place heavy items on the lead.
 - Do not handle the plug with wet hands.
 - Hold onto the mains plug body when disconnecting the plug.
 - Do not use a damaged mains plug or socket outlet.

Install this unit so that the AC mains lead can be unplugged from the socket outlet immediately if any problem occurs.

CAUTION

Unit

- Do not place sources of naked flames, such as lighted candles, on this unit.
- This unit may receive radio interference caused by mobile telephones during use. If such interference occurs, please increase separation between this unit and the mobile telephone.
- This unit is intended for use in tropical climates.

Placement

Place this unit on an even surface.











- To reduce the risk of fire, electric shock or product damage.
 - Do not install or place this unit in a bookcase, built-in cabinet or in another confined space. Ensure this unit is well ventilated.
 - Do not obstruct this unit's ventilation openings with newspapers, tablecloths, curtains, and similar items.
 - Do not expose this unit to direct sunlight, high temperatures, high humidity and excessive vibration.

BATTERY

- Danger of explosion if battery is incorrectly replaced. Replace only with the type recommended by the manufacturer.
- Mishandling of batteries can cause electrolyte leakage and may cause a fire.
 - Do not heat or expose to flame
 - Do not leave the battery(ies) in a car exposed to direct sunlight for a long period of time with doors and windows closed.
 - Do not take apart or short circuit.
 - Do not recharge alkaline or manganese batteries.
 - Do not use batteries if the covering has been peeled off.
 - Remove the battery If you do not intend to use the remote control for a long period of time. Store in a cool, dark place.
- When disposing the batteries, please contact your local authorities or dealer and ask for the correct method of disposal.

ACCESSORIES

Please check and identify the supplied accessories.

- | | |
|--|---|
| <input type="checkbox"/> 1N Subwoofer |  |
| <input type="checkbox"/> 2N Satellite Speaker |  |
| <input type="checkbox"/> 1N Audio cable |  |
| <input type="checkbox"/> 1N 3.5 mm Stereo cable |  |
| <input type="checkbox"/> 1N User Manual |  |
| <input type="checkbox"/> 1N Remote Control |  |
| <input type="checkbox"/> 2N Detachable stand |  |
| <input type="checkbox"/> 8N Detachable stand Screw |  (3.5 x 20 mm) |
| <input type="checkbox"/> 4N Mounting rackets Screw |  (3.5 x 30 mm) |
| <input type="checkbox"/> 4N Screw Cap |  |
| <input type="checkbox"/> 2N AAA batteries | |

AC MAINS LEAD

Caution

- Make sure the power supply is proper and never handle the power cord or its plug with wet hands when plugging into, or unplugging from an outlet.
- Ensure that the main power switch is in the "OFF" position before connecting the AC power cord to the power supply to avoid damage to the unit.
- A damaged power cord can easily cause an electric shock or fire hazard; Never use a power cord after it has been damaged.

Installation and use of Remote

- 1) Open the battery case.
- 2) Insert two batteries without the polarity reversed.
- 3) Close the battery case.
- 4) Keep within 5 meter range, 30 degree angle while aiming at the unit.
- 5) The built-in battery inside the remote controller is 2pcs AAA battery.

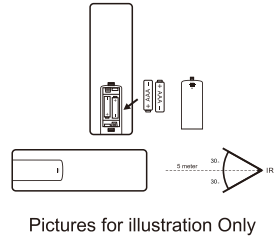

Note : Remove the battery when the unit is not being used for a long period of time. Working range will change according to working angle.

WARNING:

Keep out of reach from small children. Small children can swallow small round battery.

Control Reference Guide

Remote Controller

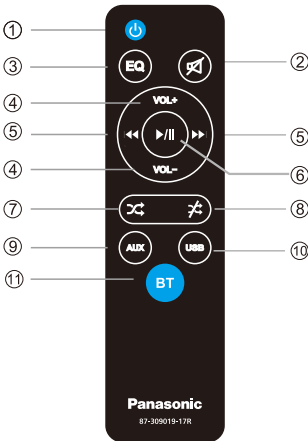

Picture for illustration Only

- ① : To enter/ exit Standby mode.
- ② : To mute the sound.
- ③ EQ : To choose audio output sound field effect (only in USB playback mode FLAT(Normal), POP, ROCK, JAZZ, CLASSIC, COUNTRY MUSIC).
- ④ VOL+/VOL- : To increase / decrease Volume.
- ⑤ : To select the previous song in USB or to select next song in USB.
- ⑥ : To play or pause.
- ⑦ : To enter the random play mode
- ⑧ : To exit the random play mode
- ⑨ AUX: To enter into AUX playback.
- ⑩ USB: To enter into USB playback.
- ⑪ BT : To enter into bluetooth playback.

NOTE

- Turn the unit off by main power switch on woofer and turn on again, EQ resets back to FLAT(Normal)EQ mode.
- / : Those 2 buttons only work in USB playback mode, does not work in AUX/BT playback mode.
- After Power reset, unit will recall to last setting.

SUBWOOFER

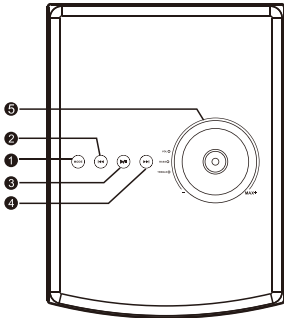

Top Panel

- ① MODE
- ② Previous
- ③ Play/pause
- ④ Next
- ⑤ VOL/BASS/TREBLE Combo Controller

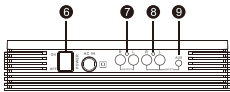

Rear Panel



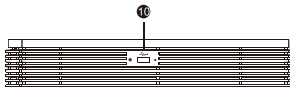

- ⑥ Power Switch
- ⑦ Output
- ⑧ Input(RCA)
- ⑨ Input(AUX)
- ⑩ USB Input



Side Panel

Pictures for illustration Only

Note

- The circled numbers indicated in the operating instruction (e.g. Press [] ①) correspond to the circled numbers in the above.
- Those buttons ,  /  do not function in AUX/Stereo mode, you may select the previous/next songs on your TV/ DVD/ PC etc.

Set Up:

Step 1: Positioning the speakers (There are 2 options to position the speakers)

1) To install the speakers on a wall

Take the Mounting Racket Screws(**(A)**) supplied as an accessory for the Hole on the Speaker Racket on back side (**(B)**).Then, fasten the screws to the wall(**(C)**). You can hang the speakers on the screws.

Pictures for illustration Only

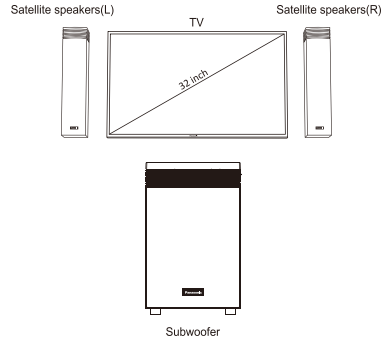
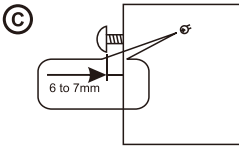
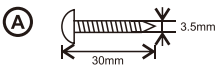

Caution

- Fasten two screws for each satellite speaker as per supplied mounting rackets.
- Panasonic will not be responsible for any damage caused by insufficient wall strength, improper installation, natural calamity or improper screw installation etc.

2) Place the speakers on table/floor etc.

Prepare detachable stand(**(1)**), connect it to satellite speakers, then fasten the screw(**(2)**) to the detachable stand (**(3)**), You can place the speakers on table (or floor) and subwoofer anywhere you like to in the room. Wherever the speakers are placed, you will be able to achieve the best possible sound from them.

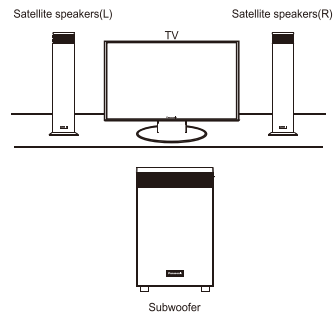
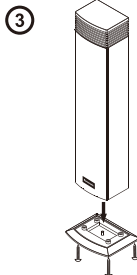
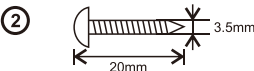
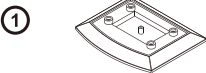

Pictures for illustration Only

Step 2: Connecting the speakers

To connect the speaker cords

Be sure to match the speaker cords to the appropriate terminals on the subwoofer as below.

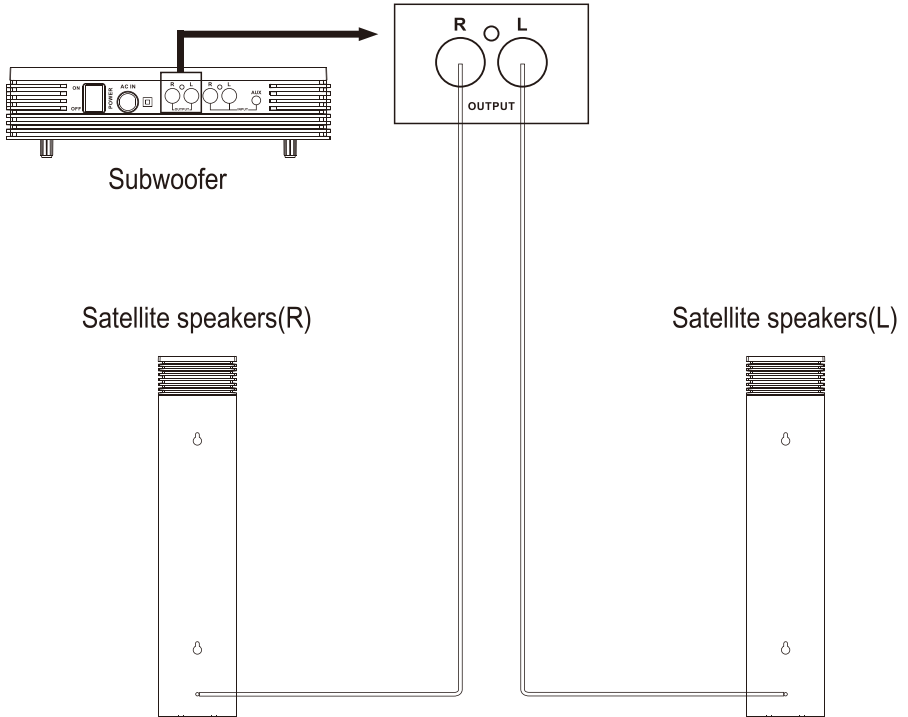

Pictures for illustration Only

Note

- When you connect another component with a volume control, turn down the volume of the other components to a level where sound is not distorted.

Step 3: Connecting your TV and DVD player

Connect your TV and DVD player as below.

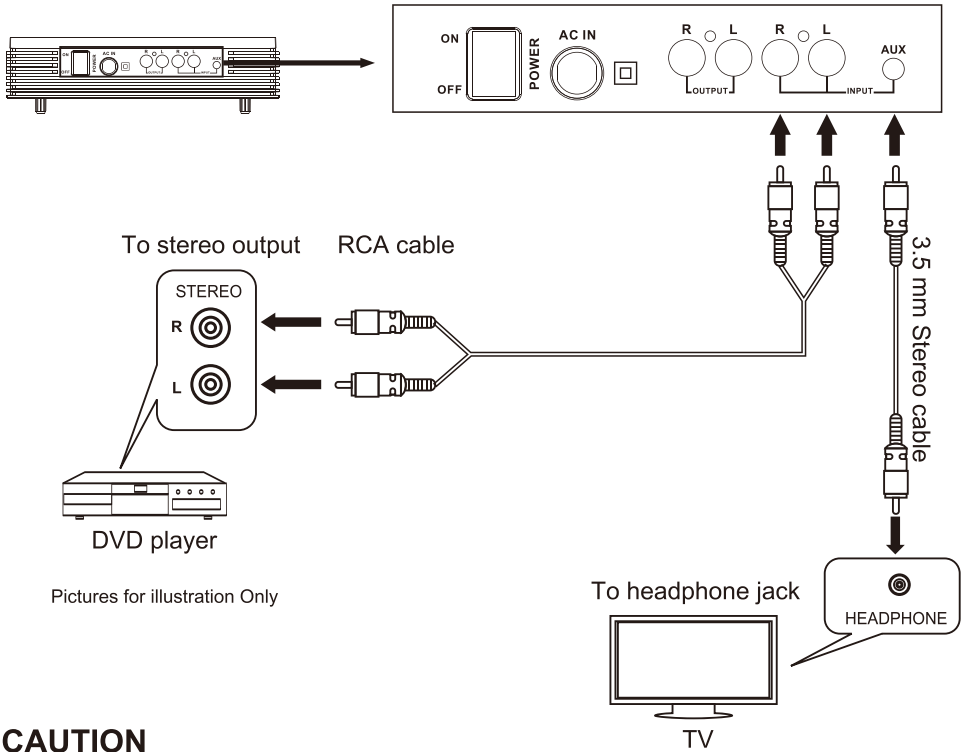

CAUTION

- Do not connect 3.5 mm stereo audio cable and RCA cable in the same time.

Step 4: Turning the system on

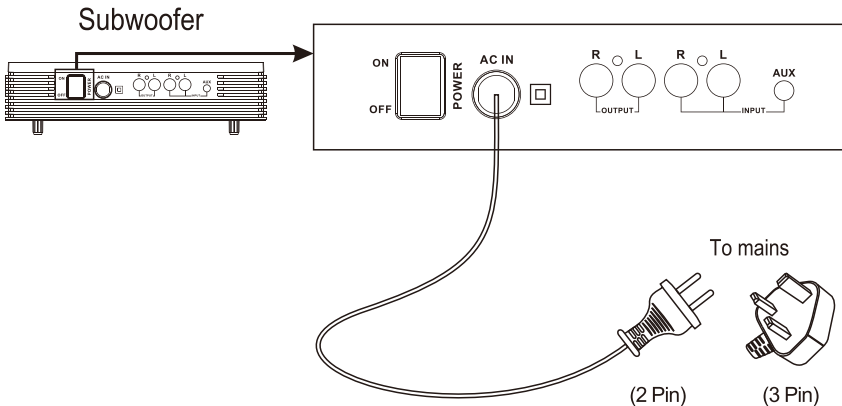

Remote

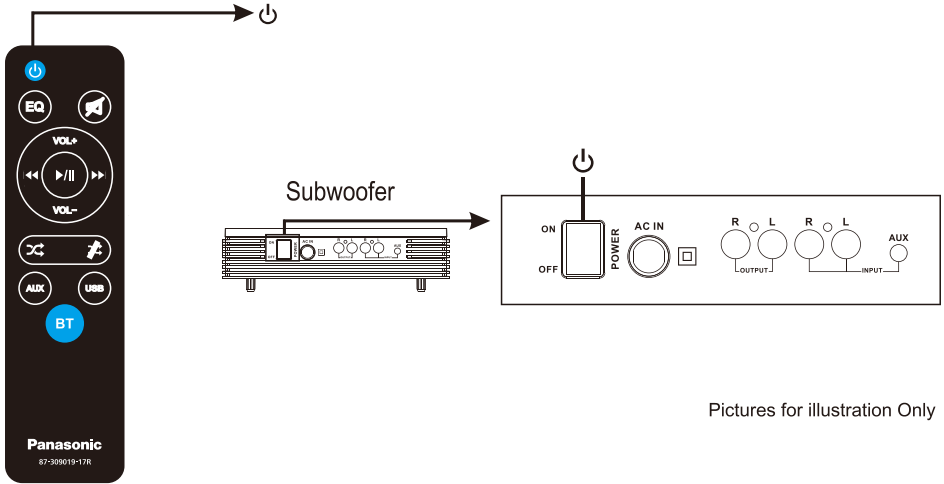

Pictures for illustration Only

1. Connect the AC power cord with power socket to the mains.
2. Press ON/OFF switch on the subwoofer, the unit enters into Standby mode. The VOL indicator will flash when the unit is power on, then LED indicator of subwoofer front panel will light up in Red color. Press any button on remote controller, the unit enters into Playback mode, LED indicator of subwoofer front panel changes from Red color to Blue color.
3. Connect 3.5 mm stereo audio cable or RCA cable to select the input source.

Input Source	Playable component
TV	TV connected to the input“AUX” jack
DVD	DVD player connected to the input”R”and”L” jack

- 3.1 Start playback of the connected component
- 3.2 When playing TV/DVD, short press the MODE touch button, the VOL blue indicator on the top panel lights up, then rotate the VOL/Treble/Bass Combo controller(refers to “Combo controller”in the following) to increase/decrease the volume; Short press the MODE touch button again, the BASS blue indicator on the top panel lights up, then rotate Combo controller to increase/decrease the bass; Short press the MODE touch button again, the TREBLE blue indicator on top panel lights up, rotate Combo controller to increase/decrease the treble.

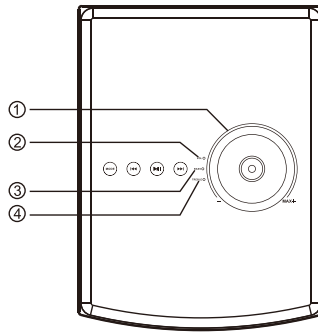

Picture for illustration Only

- ① VOL/BASS/TREBLE Combo Controller
- ② VOL Indicator
- ③ BASS Indicator
- ④ TREBLE Indicator

Step 5: Listening to a BT device

1. Press “ BT ” on remote controller, the unit enters into BT playback, LED indicator of subwoofer front panel will flash in blue color. Search for “ SC-HT31GS /SC-HT31GA ” on BT device and pair the devices with the speaker system, then LED indicator of subwoofer front panel will keep lighting up in blue color after connected successfully.
2. When playing the files in BT devices, Short press the MODE touch button, the VOL blue indicator on the top panel lights up, then rotate the VOL/Treble/Bass Combo controller (refers to “Combo controller” in the following) to increase / decrease the volume; Short press the MODE touch button again, the BASS blue indicator on the top panel lights up, then rotate Combo controller to increase / decrease the bass; Short press the MODE touch button again, the TREBLE blue indicator on top panel lights up, rotate Combo controller to increase/decrease the treble.

Caution

- BT working range is about 8 meter in open area.

Note

- Long press MODE to return default volume.
- When USB device is inserted into USB port of subwoofer, the unit will play the songs from USB device automatically. Press "AUX" button on remote to enter into AUX mode if you want to play the songs from TV, DVD, PC etc.

Step 6: Listening to a USB device

You can enjoy music files copied from your computer on the connected USB device. This system will playback MP3 file. Make sure that this system is turned on before you connect a USB device.

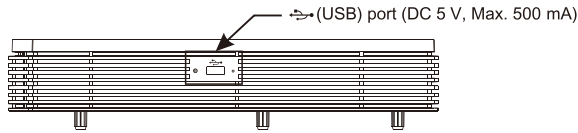

Picture for illustration Only

1. Connect USB device to the USB port of the subwoofer to select the USB function. The USB indicator flashes in blue color, then the blue indicator keeps flashing slowly when USB Playback starts.
2. Short press the MODE touch button, the VOL blue indicator on the top panel lights up, then rotate the VOL / Treble / Bass Combo controller (refers to “ Combo controller” in the following) to increase/decrease the volume; Short press the MODE touch button again, the BASS blue indicator on the top panel lights up, then rotate Combo controller to increase/decrease the bass; Short press the MODE touch button again, the TREBLE blue indicator on top panel lights up, rotate Combo controller to increase / decrease the treble.
3. Playback order of the file. the unit will play files in USB flash drive according to the sequency of copying files to USB flash drive. The last song copied to the USB will play first.

OTHER OPERATIONS

TO	PRESS
Pause playback	⏸ (play/pause). To resume playback, press the button again
Find a point in USB device	short press ⏮ / ⏭ to select the previous /next song

EQ OPERATIONS

1. When turn on Power Switch, default EQ mode is Normal(Flat) mode.
2. Press EQ button on remote controller, EQ changing as shown under:

NORMAL → POP → ROCK → JAZZ → CLASSIC → COUNTRY MUSIC
(Power on)

Note

- Those buttons (⏮), (⏪) / (⏩) / (⏭) do not function in AUX/Stereo mode, you may select the previous/next songs on your TV/ DVD/ PC etc.
- When USB device is inserted into USB port of subwoofer, the unit will play the songs from USB device automatically. Press "AUX" button on remote to enter into AUX mode if you want to play the songs from TV, DVD, PC etc.
- Does not support USB with capacity bigger than 32 GB, if such USB device as 64GB is inserted, the unit will enter into RCA/Stereo playback.

FEATURES

- Analog audio input
- Support BT connectivity
- Support USB in MP3 file format
- Supports RCA Input as well as Stereo Mini input
- Remote Control
- Volume, treble and bass controller on the top panel
- Touch Sensor Control Panel on top of Subwoofer
- Compatible with TV, DVD Player, PC, etc. via RCA and Stereo Mini Input

SPECIFICATIONS

- Dimension (L × B × H) : Subwoofer 24 × 32 × 38.5 cm
Satellite 12.7 × 10.4 × 44.8 cm
- Net Weight : 8.95 kg
- Output power(RMS) : 40 W + 10 W + 10 W
- Frequency response : 40 Hz - 20 KHz
- Impedance : 8 Ohm
- Signal to Noise ratio : >= 80 dB
- Separation : >= 45 dB
- Subwoofer driver size : 6.5"
- Satellite Speaker driver size : 3.0"
- Power : 220 - 240 V ~ 50/60 Hz
- USB Input : DC 5 V, Max. 500 mA

Note

- Design and Specifications are subject to change without notice.

Troubleshooting guide

Before requesting service, make the following checks. If you are in doubt about some of the check points, or if the solutions indicated in the following guide do not solve the problem, consult your dealer for instructions.

Power

No power

Insert the AC mains lead securely.(Pg 9)

General operation

No response when any buttons are pressed.

- The unit may not be operating properly due to lightning, static electricity or some other external factor. Turn the unit off and then back on. Alternatively, turn the unit off, disconnect the AC mains lead, and then reconnect it.
-

No Response when remote control buttons are pressed.

- Check that the battery is installed correctly.(Pg4)
 - Aim the remote control at the remote control signal sensor and operate.
-

No Sound.

- Check speaker connection.
- Check the power or input setting of the connected equipment and the main unit.

USB

The USB drive or its contents cannot be read.

- The USB drive format or its contents is/are not compatible with the system.
- The USB host function of this product may not work with some USB devices.
- USB devices with storage capacity of more than 32GB may not work in some instances.

Panasonic®

دليل التشغيل

2.1 نظام مكبر صوت

موديل رقم SC-HT31GS-K
SC-HT31GA-K



عزيزنا العميل

شكرا لشرايك منتجنا. لأفضل أداء وحماية، يرجى قراءة هذه التعليمات بحرص.

قبل توصيل، تشغيل أو ضبط هذا المنتج، يرجى قراءة هذه التعليمات بالكامل.
يرجى الاحتفاظ بهذا الدليل للإطلاع عليه في المستقبل.

قد تختلف الرسوم التيباتيين وحدتك.

العربية

جدول المحتويات

2	احتياطات السلامة
3	الملحقات
3	كابل التيار المتردد الرئيسي
4	تركيب واستخدام جهاز التحكم عن بعد
4	الدليل المرجعي لجهاز التحكم عن بعد
6	الإعداد
6	موضع مكبر الصوت
7	توصيل مكبر الصوت
8	توصيل التليفزيون ومشغل DVD
8	تشغيل النظام
10	الاستماع إلى جهاز بلوتوث
11	الاستماع إلى جهاز USB
12	الخصائص
12	المواصفات
13	دليل استكشاف الأخطاء وإصلاحها

⚠ تحذير!

علامة سهم البرق الوامض بداخل مثلث متساوي الأضلاع تشير إلى تنبيه المستخدم إلى وجود "جهد كهربائي خطير" غير معزول بداخل غلاف المنتج والذي قد يكون كافياً لتوليد خطر حدوث صدمة كهربائية.

⚠ تحذير!

خطر الصدمة الكهربائية لا تفتح
تحذير: لتقليل مخاطر الإصابة بالصدمة
الكهربائية لا تزيل الغطاء (أو الظهر)
لا توجد أجزاء تفيد المستخدم بالداخل
قم بإحالة أعمال الصيانة لفني الخدمة
المختص.

⚠ تحذير!

علامة التعجب بداخل المثلث متساوي الأضلاع تشير إلى تنبيه المستخدم إلى وجود توجيهات وتعليمات صيانة هامة على الملصق المصاحب للمنتج.

تنبيه:

لمنع مخاطر الصدمات، لا تعرض الوحدة
للأمطار أو الرطوبة
*انتبه: هذا المنتج للاستخدام المنزلي فقط.

احتياطات السلامة:

تنبيه

الوحدة

- لتقليل مخاطر حدوث حرائق، صدمات كهربية أو تلف المنتج.
 - لا تعرض هذه الوحدة للأمطار، الرطوبة، الرش أو التقطير.
 - لا تضع أشياء مملوءة بسوائل، مثل الزهريات، على الوحدة.
 - استخدم الملحقات التي ينصح بها فقط.
 - لا تزيل الغطاء.
 - لا تصلح هذه الوحدة بنفسك. قم بإحالة أعمال الصيانة لفني الخدمة المختص.
 - لا تدع الأشياء المعدنية تسقط بداخل الوحدة.
 - لا تضع أشياء ثقيلة على الوحدة.
- **كابل التيار المتردد الرئيسي**
 - لتقليل مخاطر حدوث حرائق، صدمات كهربية أو تلف المنتج.
 - تأكد من أن الجهد الكهربائي لمصدر الطاقة يتناسب مع الجهد الكهربائي المطبوع على الوحدة.
 - قم بإدخال القابس الرئيسي بالكامل في مقبس المخرج.
 - لا تسحب، تنثني أو تضع أشياء ثقيلة على الكابل.
 - لا تتعامل مع القابس بأيدي مثبلة.
 - امسك بجسم القابس الرئيسي عند فصل القابس.
 - لا تستعمل قابس رئيسي أو مخرج مقبس تالف.
 - قم بتربيط الوحدة بحيث يمكن فصل الكابل الرئيسي للتيار المتردد من مخرج المقبس فوراً في حالة حدوث أية مشاكل.

تحذير

الوحدة

- لا تضع مصادر للنيران المكشوفة، مثل الشموع المضيئة، على الوحدة.
- قد تستقبل هذه الوحدة تداخلاً إضعافياً بسبب الهوائيات المحمولة أثناء الاستخدام. إذا حدث مثل هذا التداخل، يرجى زيادة الفاصل بين هذه الوحدة والهاتف المحمول.
- هذه الوحدة مصممة للاستخدام في الأجواء الاستوائية.

الوضع

- ضع هذه الوحدة على سطح متساوي.
- لتقليل مخاطر الحرائق، والصدمات الكهربائية أو تلف المنتج.
 - لا تركيب أو تضع هذه الوحدة في مكتبة الكتب، أو تثبتها بالدواليب أو في أي مساحة أخرى محدودة. تأكد من أن الوحدة جيدة التهوية.
 - لا تعيق فتحات التهوية الموجودة بالوحدة بواسطة الجرائد، مفارش المائدة، الستائر، والأشياء المشابهة.
 - لا تعرض هذه الوحدة لأشعة الشمس المباشرة، ودرجات الحرارة المرتفعة، والرطوبة العالية والاهتزاز الزائد.

البطارية

- عرضة لخطر الانفجار إذا تم تركيب البطارية بشكل غير صحيح. قم باستبدالها فقط بالنوع المقترح بواسطة جهة التصنيع.
- التعامل الخاطئ مع البطاريات قد يؤدي إلى تسرب الكتروليتي قد يؤدي لحدوث حرائق.
 - لا تقم بتسخين البطاريات أو تعريضها للهب.
 - لا تترك البطاريات في سيارة تتعرض لأشعة الشمس المباشرة لفترة طويلة من الوقت بأبواب مغلقة.
 - لا تقم بالتفكيك وإلا ستحدث دائرة كهربية قصيرة.
 - لا تقم بإعادة شحن البطاريات القلوية وبطاريات المنجنيز.
 - لا تستخدم البطاريات إذا كان الغطاء بالياً.

- قم بإزالة البطاريات إذا كنت لا تنوي استخدام جهاز التحكم عن بعد لفترة طويلة من الوقت. قم بتخزينها في مكان بارد ومظلم.
- عند التخلص من البطاريات، يرجى الاتصال بالسلطات المحلية أو الموزع وأسأل عن الطريقة الصحيحة للتخلص من البطاريات.

الملحقات

يرجى التحقق والتعرف على الملحقات المتوفرة.

- عدد 1 مضخم صوت
 - عدد 2 سماعة تابعة
 - عدد 1 كابل صوتي
 - عدد 1 كابل ستيريو 3.5مم
 - عدد 1 دليل مستخدم
 - عدد 1 جهاز تحكم عن بعد
 - عدد 2 حامل قابل للفصل
 - عدد 8 مسامير براغي للحامل القابل للفصل (20×3.5مم)
 - عدد 4 مسامير براغي لتثبيت أرفف (30×3.5مم)
 - عدد 4 أغطية مسامير براغي
 - عدد 2 بطاريات AAA
- كابل التيار المتردد الرئيسي**

تحذير

- تأكد من أن مصدر الطاقة موصل بإحكام ولا تتعامل أبداً مع كابل الطاقة أو القابس بأيدي مبتلة عند توصيل القابس أو فصله من مخرج الحائط.
- تأكد من أن مفتاح الطاقة على وضعية الإيقاف قبل توصيل كابل طاقة التيار المتردد لمصدر الطاقة لتجنب تلف الوحدة.
- يمكن لكابل الطاقة التالف أن يتسبب بسهولة في صدمة كهربائية أو مخاطر الحرائق؛ لا تستخدم كابل الطاقة أبداً بعد تلفه.

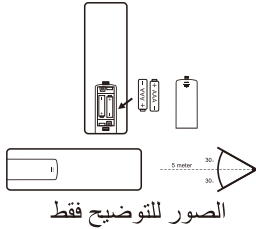

تركيب واستخدام جهاز التحكم عن بعد

- 1) افتح غطاء البطارية.
- 2) إدراج بطاريتين دون عكس قطبية.
- 3) اغلق غطاء البطارية.
- 4) احتفظ بنطاق 5 أمتار، زاوية 30 درجة عند استهداف الوحدة.
- 5) المدمج في البطارية داخل وحدة تحكم عن بعد هو ٢ أجزاء بطارية AAA

انتبه

- قم بإيقاف تشغيل الوحدة عن طريق إيقاف المفتاح على المكبر ثم تشغيله مرة أخرى، يعمل EQ على إعادة التشغيل إلى FLAT (الطبيعي) وضع EQ
- **⏏/⏏** : يعمل هذان الزران فقط في وضع تشغيل USB، لا يعمل في وضع تشغيل AUX/BT
- بعد إعادة تعيين الطاقة، ستعود الوحدة لإعدادات آخر وضع

تنبيه:

احفظه بعيداً عن متناول الأطفال. يمكن أن يبتلع الأطفال الصغار البطاريات المستديرة الصغيرة.

الدليل المرجعي لجهاز التحكم عن بعد

جهاز التحكم عن بعد

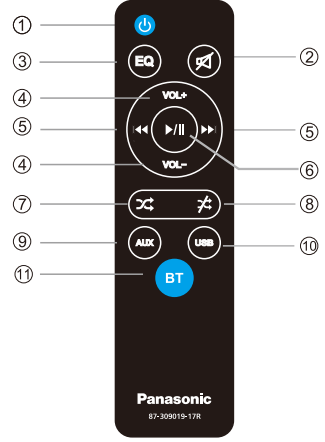

١. تشغيل/الخروج من وضعية الاستعداد

٢. كتم الصوت.

٣. EQ: لاختيار تأثير مجال إخراج الصوت (فقط في وضع USB الطبيعي (FLAT) ، بوب، الروك، جاز، كلاسيك، موسيقى الريف)

٤. VOL+/VOL-: لخفض او رفع مستوى الصوت.

٥. <</>>: لاختيار الاغنية السابقة في وضع USB

٦. >>/<<: للتشغيل/الايقاف.

٧. <>: للدخول إلى وضع التشغيل العشوائي.

٨. <>: للخروج من وضع التشغيل العشوائي.

٩. AUX: للدخول لوضعية تشغيل AUX

١٠. USB: للدخول لوضعية تشغيل USB

١١. BT: للدخول لوضع البلوتوت

الصورة للتوضيح فقط

ملاحظة

يرجى ايقاف الوحدة باستخدام زر التشغيل بالمضخم وتشغيله مرة اخرى . سيتم اعادة تشغيل EQ الى وضع FLAT (العادي).

مضخم الصوت

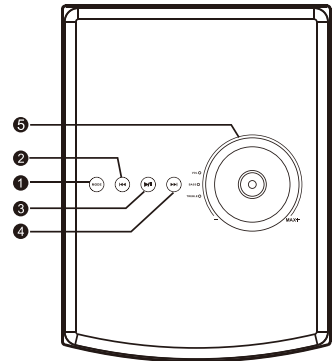

١ الوضعية

٢ السابق

٣ تشغيل/ايقاف

٤ التالي

٥ التحكم بمستوى الصوت/الجهير/التضخيم الثلاثي

اللوحة العلوية

- ⑥ مفتاح الطاقة
- ⑦ المخرج
- ⑧ المدخل (RCA)
- ⑨ المدخل (AUX)
- ⑩ مدخل USB

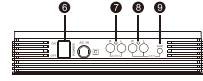

اللوحة الخلفية

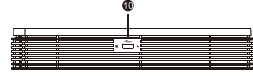

اللوحة الجانبية

الصور للتوضيح فقط

انتباه

- الأرقام الدائرية تشير إلى تعليمات تشغيل (مثال؛ اضغط على [⏻] ①) المطابق للأرقام في الدائرة بالأعلى.
- هذه الأزرار (⏮/⏪), (⏭/⏩) لا تعمل في وضعية AUX/ستيريو، يمكنك اختيار الأغاني السابقة/التالية من التليفزيون/ جهاز DVD/ جهاز الكمبيوتر الخ.

الإعداد:

خطوة 1: وضعية مكبر الصوت (هناك خيارين لوضع السماعات)

1 تركيب مكبر الصوت على الحائط

اتخذ مسامير البراغي لتثبيت الأرفف المزودة (ⓐ) كدعامة للفتحات الموجودة على رف مكبر الصوت على الجانب الخلفي (ⓑ). ثم قم بربط المسامير للحائط (ⓒ). يمكنك تعليق السماعات على مسامير البراغي.

الصور للتوضيح فقط

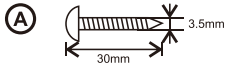

مكبر الصوت التابعة (يسار) تليفزيون مكبر الصوت التابعة (يمين)

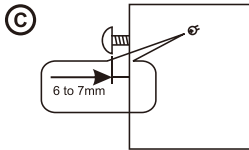
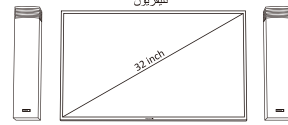

مضخم الصوت

تحذير

- قم بربط مسمارين براغي لكل سماعة تابعة لكل رف تثبيت.
- ان تتحمل شركة باناسونيك أي مسئولية لأي تفيات ناتجة عن قوة الحائط غير الكافية، أو التركيب غير السليم، أو الكوارث الطبيعية أو ربط المسامير بشكل غير صحيح، الخ.

(2) وضع مكبر الصوت على طاولة/الأرض الخ

قم بتحضير الحامل القابل للفصل (1)، قم بتوصيله بالسماعات التابعة، ثم قم بربط البراغي (2) للحامل القابل

للفصل (3)، يمكنك وضع السماعات على طاولة (أو على الأرض) ومضخم الصوت في أي مكان ترغب به في

الجرة. وأينما توضع السماعات، ستكون قادرا على الحصول على أفضل صوت ممكن منها.

1

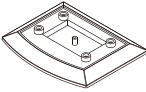

3

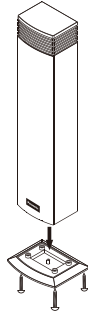

2

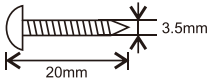

الصور للتوضيح فقط

مكبر الصوت التابعة (يسار) تلفزيون مكبر الصوت التابعة (يمين)

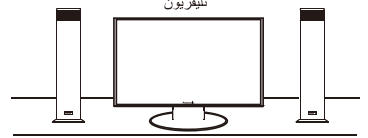

مضخم الصوت

خطوة 2: توصيل مكبر الصوت

لتوصيل أسلاك مكبر الصوت

تأكد من تطابق أسلاك مكبر الصوت مع الأطراف المناسبة لمضخم الصوت كما موضح بالأسفل.

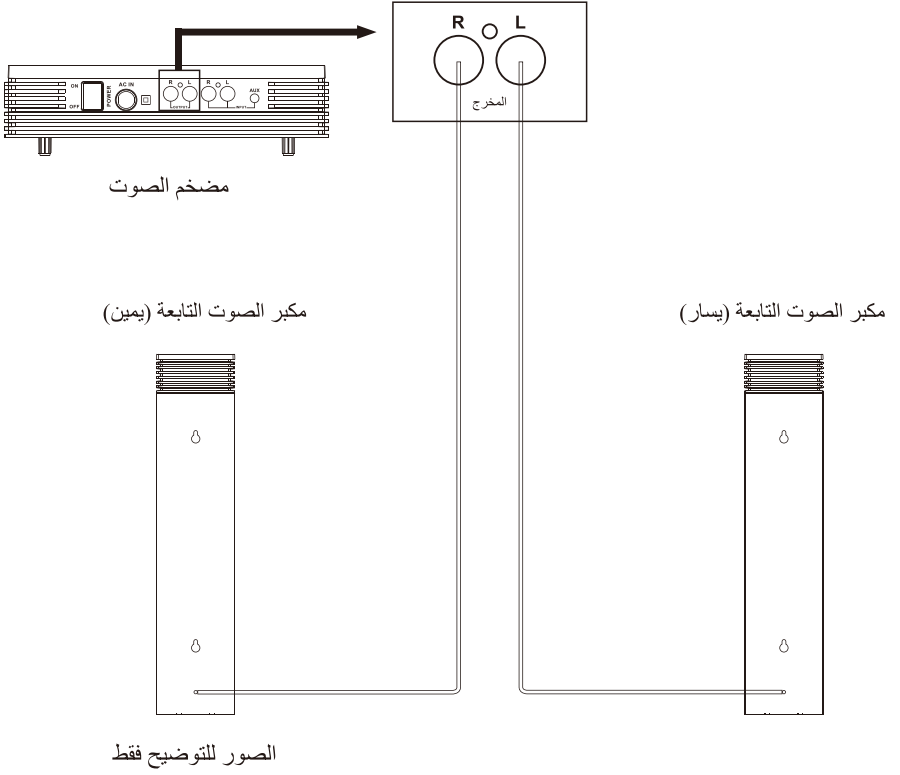

انتبه

- عندما تقوم بتوصيل مكون آخر مع التحكم بمستوى الصوت، قم بخفض مستوى الصوت للمكونات الأخرى لمستوى يكون فيه الصوت غير مشوه.

خطوة 3: توصيل التلفزيون ومشغل DVD

قم بتوصيل التلفزيون ومشغل DVD كما بالأسفل.

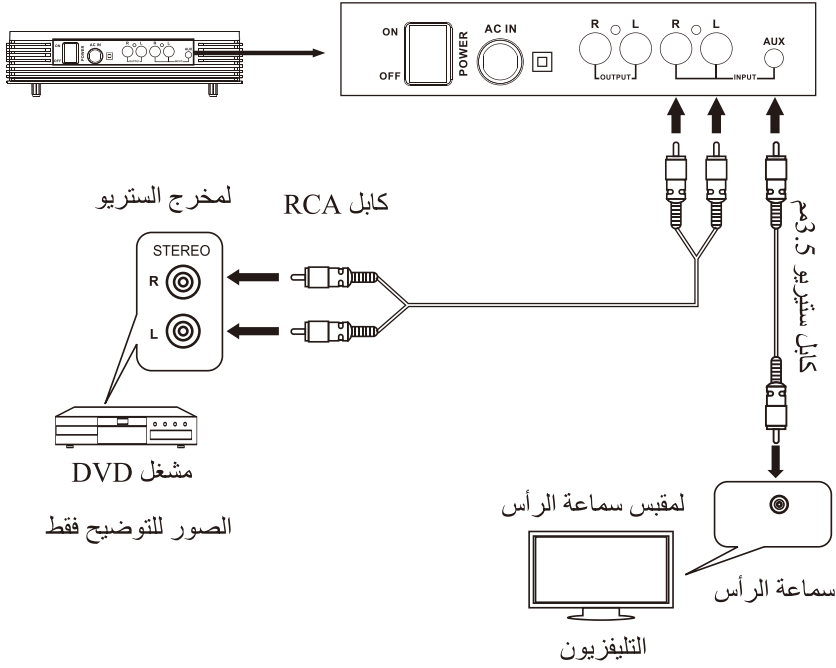

تحذير

- لا تقم بتوصيل الكابل الصوتي للستيريو 3.5مم وكابل RCA في نفس الوقت.

خطوة 4: تشغيل النظام

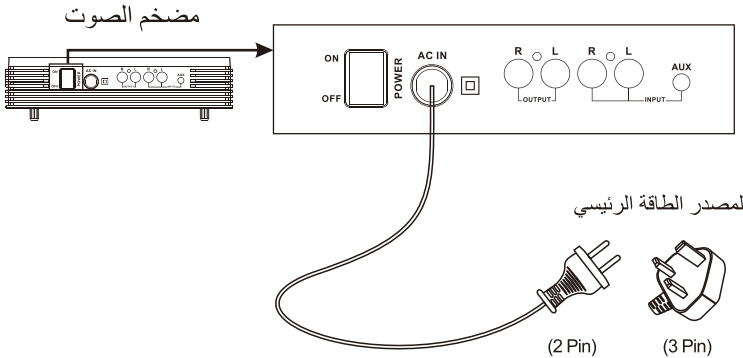

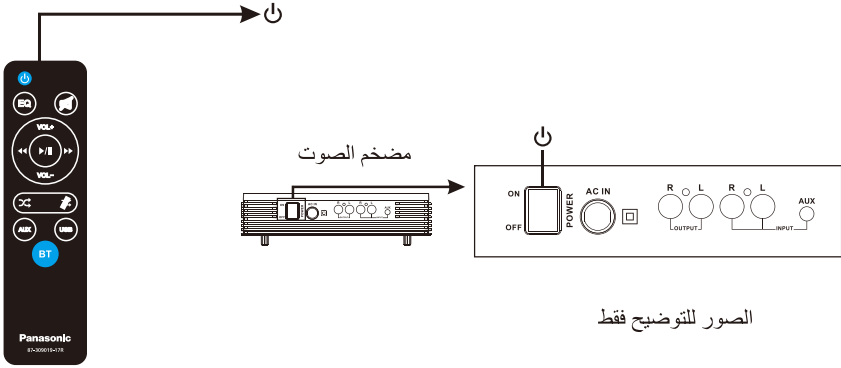

الصور للتوضيح فقط

1. قم بتوصيل كابل طاقة التيار المتردد بمقيس الطاقة بمصدر الطاقة الرئيسي.
2. اضغط مفتاح التشغيل/الإيقاف في مضخم الصوت، ستدخل الوحدة إلى وضعية الاستعداد. سيومض مؤشر مستوى الصوت VOL عند توصيل الوحدة بالطاقة، ثم يضيء مؤشر LED باللوحة الأمامية لمضخم الصوت باللون الأحمر. اضغط أي زر من جهاز التحكم عن بعد، ستدخل الوحدة وضعية التشغيل، وستتغير إضاءة مؤشر LED للوحة الأمامية لمضخم الصوت من الضوء الأحمر إلى الأزرق.
3. قم بتوصيل الكابل الصوتي للستيريو 3.5م أو كابل RCA لمصدر الإدخال المحدد.

مصدر الإدخال	المكون القابل للتشغيل
التلفزيون	يتم توصيل التلفزيون بمقيس الإدخال "AUX"
DVD	يتم توصيل مشغل DVD بمقيس الإدخال "R" و "L"

- 3.1 ابدأ تشغيل المكون المتصل
- 3.2 عند تشغيل التلفزيون/DVD، بالضغط القصير على زر الوضعية MODE، سيضيء مؤشر مستوى الصوت VOL الأزرق على اللوحة العلوية، ثم قم بتدوير زر التحكم الكبير لمستوى الصوت/الجهير/التضخيم الثلاثي (يرجى الإطلاع على "جهاز التحكم الكبير" فيما يلي) لرفع/خفض مستوى الصوت؛ وبالضغط القصير على زر الوضعية MODE مرة أخرى، سيضيء مؤشر الجهير BASS الأزرق على اللوحة العلوية، ثم قم بتدوير زر التحكم الكبير لرفع/خفض مستوى الجهير؛ وبالضغط القصير على زر الوضعية MODE مرة أخرى، سيضيء مؤشر التضخيم الثلاثي TREBLE الأزرق على اللوحة العلوية، ثم قم بتدوير زر التحكم الكبير لرفع/خفض مستوى التضخيم الثلاثي.

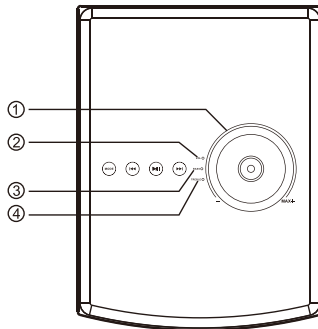

الصور للتوضيح فقط

① زر التحكم الكبير لمستوى الصوت/الجهير/التضخيم الثلاثي

② مؤشر مستوى الصوت

③ مؤشر الجهير

④ مؤشر التضخيم الثلاثي

خطوة 5: الاستماع لجهاز بلوتوث

1. اضغط زر البلوتوث "BT" من جهاز التحكم عن بعد، ستدخل الوحدة في وضعية تشغيل البلوتوث، سيومض مؤشر LED باللوحة الأمامية لمضخم الصوت باللون الأزرق. ابحث عن "SC-HT31GA/SC-HT31GS" على جهاز البلوتوث وقم باقتران الأجهزة بنظام السماعات، وعندها سيضيء مؤشر LED باللوحة الأمامية لمضخم الصوت باللون الأزرق بعد الاتصال بنجاح.
2. عند تشغيل الملفات في وضعية البلوتوث، قم بتدوير زر التحكم الكبير لمستوى الصوت/الجهير/التضخيم الثلاثي (يرجى الإطلاع على "جهاز التحكم الكبير" فيما يلي) لرفع/خفض مستوى الصوت؛ وبالضغط القصير على زر الوضعية MODE مرة أخرى، سيضيء مؤشر الجهير BASS الأزرق على اللوحة العلوية، ثم قم بتدوير زر التحكم الكبير لرفع/خفض مستوى الجهير؛ وبالضغط القصير على زر الوضعية MODE مرة أخرى، سيضيء مؤشر التضخيم الثلاثي TREBLE الأزرق على اللوحة العلوية، ثم قم بتدوير زر التحكم الكبير لرفع/خفض مستوى التضخيم الثلاثي.

تحذير

- نطاق عمل البلوتوث حوالي 8 أمتار في المناطق المفتوحة.

انتباه

- الضغط المطول على زر الوضعية MODE سيعود لمستوى الصوت الافتراضي.
- عندما يتم إدخال جهاز USB بمنفذ USB من مضخم الصوت، فإن الوحدة ستشغل الأغاني من جهاز USB تلقائياً، اضغط على زر "AUX" على جهاز التحكم عن بعد للدخول لوضع AUX إذا كنت تريد أن تشغل الأغاني من التلفزيون، DVD ، وأجهزة الكمبيوتر الخ

خطوة 5: الاستماع لجهاز USB

1. يمكنك الاستماع بالملفات الموسيقية المنسوخة من جهاز الكمبيوتر على جهاز USB المتصل. سيقوم هذا النظام بتشغيل ملفات MP3. تأكد من تشغيل هذا النظام قبل توصيل جهاز USB.

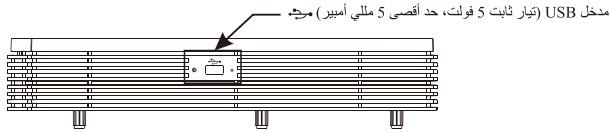

الصور للتوضيح فقط

1. قم بتوصيل جهاز USB بمدخل USB بمضخم الصوت لاختيار خاصية USB.
2. سيومض مؤشر USB باللون الأزرق، ثم سيبطل المرش بومض ببطء عند بدء تشغيل USB.
3. بالضغط القصير على زر الوضعية MODE، سيضيء مؤشر مستوى الصوت VOL الأزرق على اللوحة العلوية، ثم قم بتدوير زر التحكم الكبير لمستوى الصوت/الجهير/التضخيم الثلاثي (يرجى الإطلاع على "جهاز التحكم الكبير" فيما يلي) لرفع/خفض مستوى الصوت؛ وبالضغط القصير على زر الوضعية MODE مرة أخرى، سيضيء مؤشر الجهير BASS الأزرق على اللوحة العلوية، ثم قم بتدوير زر التحكم الكبير لرفع/خفض مستوى الجهير؛ وبالضغط القصير على زر الوضعية MODE مرة أخرى، سيضيء مؤشر التضخيم الثلاثي TREBLE الأزرق على اللوحة العلوية، ثم قم بتدوير زر التحكم الكبير لرفع/خفض مستوى التضخيم الثلاثي.
3. ترتيب تشغيل الملفات، ستقوم هذه الوحدة بتشغيل الملفات على محرك USB وفقاً لترتيب نسخ الملفات إلى محرك USB. آخر أغنية يتم نسخها إلى USB سيتم تشغيلها أولاً.

العمليات الأخرى

ل	اضغط
إيقاف التشغيل	Ⓜ (التشغيل/الإيقاف). لاستئناف التشغيل، اضغط نفس الزر مرة أخرى.
العثور على نقطة في محرك USB	الضغط القصير على Ⓜ / Ⓜ (اختيار الأغنية السابقة/التالية).

عمليات المكافئ EQ

1. عند تشغيل مفتاح الطاقة، تكون وضعية المكافئ الافتراضية هي الوضع الطبيعي (FLAT).
2. اضغط زر المكافئ EQ من جهاز التحكم عن بعد، سيتغير المكافئ كما هو موضح بالأسفل:

طبيعي ← بوب ← روك ← جاز ← كلاسيك ← موسيقى البلد (تشغيل الطاقة)

انتبه

- هذه الأزرار Ⓜ / Ⓜ / Ⓜ لا تعمل في وضعية AUX/ستيريو، يمكنك اختيار الأغنية السابقة/التالية من التلفزيون/جهاز DVD/جهاز الكمبيوتر، الخ.
- عندما يتم إدخال جهاز USB بمنفذ USB من مضخم الصوت، فإن الوحدة ستشغل الأغاني من جهاز USB تلقائياً، اضغط على زر "AUX" على جهاز التحكم عن بعد للدخول لوضع AUX إذا كنت تريد أن تشغل الأغاني من التلفزيون، DVD، وأجهزة الكمبيوتر الخ.
- لا تدعم USB بسعة أكبر من 32 جيجابايت، إذا تم إدخال أجهزة USB بسعة 64 جيجابايت، ستدخل الوحدة وضعية تشغيل RCA/ستيريو.

الخواص

- ← مدخل صوت تناظري
- ← تدعم الاتصال عبر البلوتوث
- ← تدعم USB بصيغة ملفات MP3
- ← تدعم إدخال RCA فضلاً عن إدخال ستيريو المصغر
- ← تحكم عن بعد
- ← تحكم بمستوى الصوت، الجيبر، التضخيم الثلاثي من اللوحة العلوية
- ← لوحة تحكم باللمس أعلى مضخم لاصوت
- ← متوافق مع أجهزة التلفزيون، مشغل DVD، جهاز الكمبيوتر، الخ عبر إدخال RCA وإدخال ستيريو المصغر

المواصفات

- الأبعاد (الطول x العرض x الارتفاع)
- الوزن الصافي
- طاقة المخرج (RMS)
- التردد
- المقاومة
- الإشارة لمعدل التشويش
- الانفصال
- حجم محرك مضخم الصوت
- حجم محرك مكبر الصوت التابعة
- الطاقة
- مدخل USB
- مضخم الصوت 24×32×38.5 سم
- مكبر الصوت التابعة 12.7×10.4×44.8 سم
- 8,95 كجم
- 40 واط + 10 واط و 10 واط
- 40 هرتز - 20 كيلو هرتز
- 8 أوم
- <= 80 ديسيبل
- <= 45 ديسيبل
- "6.5"
- "3.0"
- 220 - 240 فولت ~ 60/50 هرتز
- تيار ثابت 5 فولت، حد أقصى 500 مللي أمبير

انتبه

- التصميم والمواصفات عرضة للتغيير دون إخطار.

دليل استكشاف الأخطاء وإصلاحها

قبل طلب الخدمة، قم بإجراء الفحوصات التالية. إذا كنت تشكك بإحدى نقاط الفحص، أو كان الحل الموضح بالدليل التالي لم يحل المشكلة، اتصل بالموزع للمزيد من التعليمات.

الطاقة

لا توجد طاقة

قم بإدخال مقبس التيار المتردد الرئيسي بإحكام. (صفحة 9)

التشغيل العام

لا توجد استجابة عند الضغط على أي زر.

- قد لا تعمل الوحدة بشكل مناسب بسبب البرق، أو الكهرباء الساكنة أو بعض العوامل الخارجية الأخرى. قم بإيقاف الوحدة ثم إعادة تشغيلها. على الترتيب، قم بإيقاف الوحدة، وفضل مقبس كابل طاقة التيار المتردد الرئيسي، ثم إعادة توصيلها.

لا توجد استجابة عند الضغط على أي زر بجهاز التحكم عن بعد.

- تحقق من تركيب البطاريات بشكل صحيح (صفحة 4).
- قم بتوجيه جهاز التحكم عن بعد نحو جهاز استشعار إشارة جهاز التحكم عن بعد وقم بالتشغيل.

لا يوجد صوت.

- تحقق من توصيل مكبر الصوت.
- تحقق من الطاقة أو إعداد إدخال المعدات المتصلة والوحدة الرئيسية.

USB

لا يمكن قراءة محرك USB أو أي من محتوياته.

- صيغة محرك USB أو محتوياته لا تتوافق مع النظام.
- خاصية استضافة USB للمنتج قد لا تعمل مع بعض أجهزة USB.
- قد لا تعمل أجهزة USB ذات السعة التخزينية الأكبر من 32 جيجابايت في بعض الحالات.

UAE
Built-in Bluetooth

UAE-TRA
REGISTERED No.
ER41543/15
DEALER No.
DA0052708/10

OMAN
Built-in Bluetooth

OMAN-TRA
REGISTERED No.
TRA/TA-R/3152/16
DEALER No.
D090281

