

# Panasonic®

## Operating Instructions

### تعليمات التشغيل

### Vacuum Cleaner (Household Use)

### المكنسة الكهربائية (للاستخدام المنزلي)

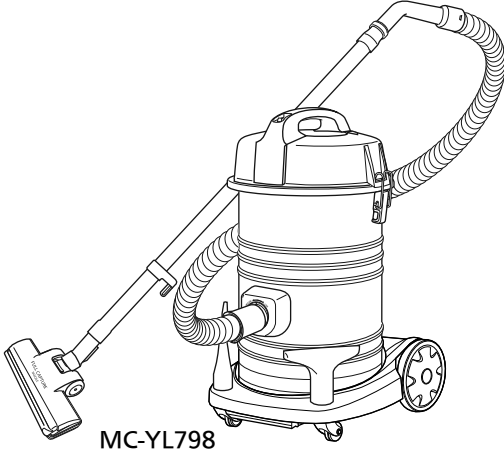

MC-YL798

Model No.  
رقم الطراز

MC-YL798

MC-YL788

MC-YL778

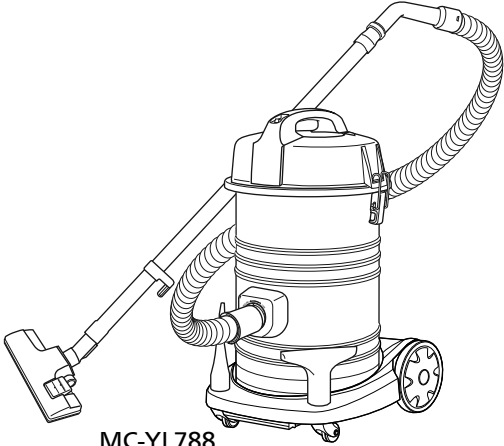

MC-YL788

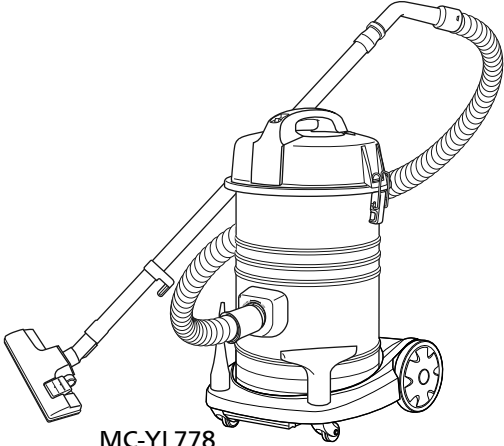

MC-YL778

IMPORTANT SAFETY INSTRUCTIONS FOR THE USER .....	2
تعليمات هامة لسلامة المستخدم .....	3
APPLIANCE ACCESSORIES .....	4
ملحقات المكنسة الكهربائية .....	
PARTS IDENTIFICATION .....	6
تعريف الأجزاء .....	
HOW TO OPERATE THE APPLIANCE .....	8
كيفية تشغيل الجهاز .....	
HOW TO STORE THE APPLIANCE .....	10
كيفية تخزين الجهاز .....	
HOW TO DISCARD THE DUST .....	10
كيفية التخلص من التراب .....	
MAINTENANCE .....	12
الصيانة .....	
BEFORE REQUESTING SERVICE .....	14
قبل طلب الخدمة .....	
SPECIFICATIONS .....	Back Cover / الصفحة الخلفية
المواصفات .....	

Before using  
قبل الاستخدام

How to operate  
كيفية التشغيل

When required  
عند طلب الخدمة

Thank you for purchasing the Panasonic product. Before use, please read this Operating Instructions completely in order to use this product properly and ensure its lasting operation. After reading this Operating Instructions, store it safely.

شكراً لشراؤك منتج باناسونيك. قبل الاستخدام، يرجى قراءة تعليمات التشغيل هذه كاملة لاستخدام هذا المنتج بشكل سليم وضمان استمرارية التشغيل. بعد قراءة تعليمات التشغيل هذه، احفظها في مكان آمن.



## IMPORTANT SAFETY INSTRUCTIONS FOR THE USER

In order to prevent the risk of danger to the user of this product or those nearby and damaging property, be sure to follow the safety precautions outlined below.

- The following terms are used for precautions. They are separated depending on the degree of the danger or damage that may occur if their contents are ignored while using this product.



### WARNING

This term warns you that death or serious injury may result by incorrect operation of the product.

- Do not leave the appliance plugged into the socket outlet. The Plug must be removed from the socket outlet before cleaning or maintaining the appliance. If not, it may cause an electric shock.
- This appliance is not intended for use by persons (including children) with reduced physical, sensory or mental capabilities, or lack of experience and knowledge, unless they have been given supervision or instruction concerning use of the appliance by a person responsible for their safety. Children should be supervised to ensure that they do not play with the appliance. If not, it may cause an electric shock, fire or injury.
- Do not use the product if the Supply Cord or Plug is damaged. If the appliance is not working as it should be or has been dropped, damaged, left outdoors or come into contact with water, please consult an authorised Service Centre. If not, it may cause an electric shock or fire.
- If the Supply Cord is damaged, it must be replaced by the manufacturer, its service agent or similarly qualified persons in order to avoid a hazard.
- Do not pull or carry by the Supply Cord, do not use Supply Cord as a handle, do not close a door on the Supply Cord and do not pull Supply Cord around sharp edges or corners. Do not run appliance over the Supply Cord. Keep the Supply Cord away from heated surfaces. If not, it may cause fire.
- Be sure the Plug is firmly insert into socket outlet before operating the appliance. If not, it may cause an electric shock or fire.
- Clean the Plug regularly. If not, it may cause an electric shock or fire.
- Discontinue using the appliance immediately and unplug the Plug in cases of abnormal situations and breaking down. If not, it may cause an electric shock or fire.
- Do not handle Plug or appliance with wet hands. If not, it may cause an electric shock.
- Do not insert any object into the openings and do not use the appliance when it is choked (VAC gauge turn red). Keep it free from dust, lint, hair and anything that may block or reduce air flow.
- Keep hair, loose clothing, fingers and all parts of body away from the openings and moving parts. If not, it may cause an electric shock.
- Do not use the appliance without Filter and Expander. If not, it may cause an electric shock or fire.
- Turn off the appliance before unplugging. If not, it may cause an electric shock.
- Do not use to pick up flammable or combustible materials or other that may become so or use in areas where they may be present. If not, it may cause an electric shock or fire.
- This appliance should be serviced by an authorised Service Centre and only genuine spare parts should be used. If not, it may cause fire or result in improper operation.
- Use the appliance under the allowable rated voltage conditions. If not, it may cause an electric shock or fire.
- Do not use extension cord. If not, it may cause an electric shock or fire.



### CAUTION

This term cautions you that injury or physical damage to property may result by incorrect operation of the product.

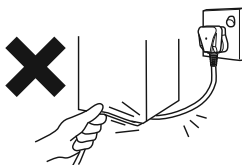

- To avoid any possible damage to the Supply Cord, never allow it to be placed under a heavy object when using the appliance. It may cause fire.
- When winding up the Supply Cord, always hold the Plug. If not, may cause an accident by being hit by the Plug.
- Never hold the Metal Extension Wand while using the blower function. Hot air from the Blower may heat up the Metal Extension Wand.

## تعليمات هامة لسلامة المستخدم



لتجنب المخاطر قد يتعرض لها مشغل هذا المنتج أو أي شخص على مقربة منه ولتجنب مخاطر اتلاف أي شيء، اعمل على اتباع التدابير الوقائية الخاصة بالسلامة المحددة أدناه.

- تستخدم البنود التالية للتدابير الوقائية. وهي منفصلة وفق وفقاً لدرجة الخطورة أو التلف الذي قد يحدث إذا تم تجاهل مضمونها أثناء استخدام هذا المنتج.

يحذر هذا البند أن الوفاة أو الإصابات الخطيرة قد تنجم عن التشغيل غير السليم لهذا المنتج.

## تحذير



- لا تترك مكنتك الكهربائية متصلة بمقبس الكهرباء. يجب نزع القابس من المقبس قبل تنظيف أو صيانة الجهاز. إن لم يراعى ذلك قد تنجم صدمة كهربائية.
- لم يصمم هذا الجهاز للاستخدام من قبل أشخاص (شاملاً الأطفال) ذوي إمكانيات جسدية أو حسية أو ذهنية محدودة أو محدودية الخبرة أو المعرفة بالجهاز، إلا إذا كان هناك إشراف أو تعليمات خاصة باستخدام الجهاز من قبل شخص مسؤول عن سلامتهم. يجب مراقبة الأطفال للتحقق من عدم عبثهم بالجهاز. إن لم يراعى ذلك قد، تنجم صدمة كهربائية أو حرق أو إصابة.
- لا تستخدم المنتج إذا كان هناك تلف في سلك الكهرباء أو القابس. إذا توقفت المكنت الكهربائية عن العمل كما يجب أو كانت قد سقطت أو تلفت أو تركزت خارج المنزل أو تلامست بالماء، الرجاء استشر مركز خدمات باناسونيك معتمد. إن لم يراعى ذلك، قد تنجم صدمة كهربائية أو حرق أو إصابة.
- إذا تعرض سلك الطاقة للتلف، لا بد من تغييره لدى الصانع، أو مركز الخدمة، أو غيره من الأشخاص المؤهلين من أجل تجنب التعرض للخطر.
- لا تسحب أو تحمل المكنت من سلك الكهرباء، ولا تستخدم السلك كحامل ولا تعلق الباب على السلك ولا تشد سلك الكهرباء حول حواف حادة أو أركان. لا تجعل المكنت الكهربائية تسير على سلك الكهرباء. حافظ على سلك الكهرباء بعيداً عن أي سطح ساخن. إن لم يراعى ذلك قد ينجم حرق.
- تأكد من أن القابس موضوع بقوة في مخرج الكهرباء قبل تشغيل الجهاز. وإن لم يكن كذلك، فقد تحدث صدمة كهربائية أو حرق.
- توقف عن استخدام الجهاز فوراً وافصل القابس في حالات المواقف غير الطبيعية وفصل الكهرباء. وإلا فقد يحدث صدمة كهربائية أو حرق.
- قم بتنظيف القابس بانتظام، إذا لم يتم ذلك، فقد يؤدي ذلك إلى حدوث صدمة كهربائية أو حرق.
- لا تمسك القابس أو المكنت الكهربائية بأيدي مبللة. إن لم يراعى ذلك قد تنجم صدمة كهربائية.
- لا تدخل أي شيء في داخل فتحة الجهاز ولا تستخدم VAC تتحول لمبة (الجهاز حينما يكون منخفاً إلى اللون وأبقه بعيداً عن الغبار والأجزاء المنسلة. الأحمر)، والشعر، وأي شيء يمكن أن يتسبب في انسداد أو تقليل تدفق الهواء.
- أبق الشعر والملابس الواسعة والأصابع وجميع أجزاء الجسم بعيداً عن فتحة الشفط والأجزاء المتحركة. إن لم يراعى ذلك قد تنجم صدمة كهربائية.
- لا تستخدم الجهاز دون مرشح والممدد. قد تتسبب عدم مراعاة ذلك في صدمة كهربائية أو حرق.
- أغلق جميع أزرار التحكم قبل فصل الكهرباء. إن لم يراعى ذلك قد تنجم صدمة كهربائية.
- لا تلتقط بالمكنت المواد القابلة للاشتعال أو المسببة للاشتعال أو ما شابه ولا تستخدم المكنت في المناطق التي قد يتواجد بها مثل هذه المواد. إن لم يراعى ذلك قد تنجم صدمة كهربائية أو حرق.
- يجب أن يكون من يقوم بالكشف على هذا الجهاز من مركز خدمات باناسونيك المعتمد وتستخدم فقط قطع الغيار الأصلية من باناسونيك. إن لم يراعى ذلك قد ينجم حرق أو سوء التشغيل.
- استخدام المكنت الكهربائية ضمن نسبة الفولطية المسموح بها. إن لم يراعى ذلك قد تنجم صدمة كهربائية أو حرق.
- لا تستخدم سلك التمديد. وإلا فقد يحدث صدمة كهربائية أو حرق.

يُنبهك هذا المصطلح أن الإصابة أو تلف الممتلكات قد تنتج عن التشغيل غير السليم للمنتج.

## تنبيه



- لتجنب أي تلف ممكن لسلك الكهرباء، لا تتركه تحت أي جسم ثقيل عند استخدام المكنت الكهربائية. سيتسبب ذلك في حرق.
- عند لف سلك الكهرباء، أمسك دائماً بالقابس. إن لم يراعى ذلك، فقد تنجم حادثة عند الاصطدام به.
- لا تمسك أبداً عصا التمديد المعدنية أثناء استخدام خاصية النفخ. قد يتسبب الهواء الساخن من المنفاخ في تسخين عصا التمديد المعدنية.

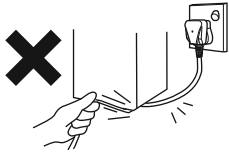

## Follow these instructions to ensure longer life span of the appliance.





اتبع التالية للحفاظ على العمر الطويل للمكنسة الكهربائية.

- This appliance is designed for household use only. It is not suitable for commercial or industrial use or for any other cleaning purposes.
- Treat the Hose Assembly carefully to avoid damaging it.
- Never use the appliance to pick up liquid, wet refuse or sharp material such as glass. This can cause damage to the unit.
- Do not vacuum with the Curved Wand or Metal Extension Wand. Doing so will wear off the edges and lead to breakage.
- Do not operate the appliance when the Hose Connection Inlet is blocked. This can result in deformation due to overheating.
- Use the Carrying Handle when lifting the appliance to avoid damages to the Hose Assembly. Never lift the appliance by pulling the Hose Assembly as this can damage the Hose Assembly and never carry the appliance at storage condition.
- Clean the Filter after every disposal of dust and dirt from Dust Box to avoid any damage to the motor.

- تم تصميم المكنسة الكهربائية للاستخدام المنزلي فقط. وهي غير مناسبة للاستخدام في المجالات التجارية أو المجالات الصناعية أو في أي استخدام غير غرض التنظيف.
- تعامل مع الخرطوم بحرص لتجنب تلفه.
- لا تستخدم أبدًا المكنسة الكهربائية لإلتقاط السوائل، أو النفايات الرطبة أو الأجسام الحادة مثل الزجاج. فقد يسبب ذلك في تلف الوحدة.
- لا تستخدم المكنسة الكهربائية بالعصا المنحنية، أو عصا التمديد المعدنية. فهذا قد يؤدي إلى اهتراء الأطراف والكس.
- لا تشغل الجهاز في حالة انسداد مدخل توصيل الخرطوم ويمكن أن يؤدي هذا إلى التشوه نتيجة زيادة السخونة.
- احرص على استخدام المقبض عند رفع المكنسة لتجنب تلف الخرطوم. يحظر رفع المكنسة بسحب الخرطوم، فقد يؤدي ذلك إلى تلف الخرطوم، كما يحظر حمل المكنسة عندما تكون في وضع التخزين.
- نظف الفلتر بعد كل مرة تتخلص فيها من الغبار في صندوق الغبار لتجنب أي تلف للمحرك.

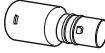
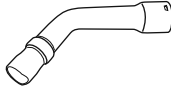
## APPLIANCE ACCESSORIES

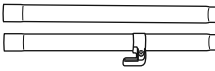
ملحقات المكنسة الكهربائية

DESCRIPTION / الوصف	MC-YL798	MC-YL788	MC-YL778
Hose Assembly تركيب الخرطوم		1 SET مجموعة واحدة	
Hose Connection Pipe أنبوب توصيل الخرطوم		1 PC قطعة واحدة	
Curved Wand الأنبوب المقوس		1 PC قطعة واحدة	
Crevice Nozzle فوهة الشقوق		1 PC قطعة واحدة	
Upholstery Nozzle فوهة تنظيف المفروشات		1 PC قطعة واحدة	
Metal Extension Wand عصا التمديد المعدنية		1 SET مجموعة واحدة	
Full Capture Nozzle فوهة الالتقاط الكامل		1 PC قطعة واحدة	-
2 Step Nozzle رأس ذات خطوتين		-	1 PC قطعة واحدة

## Full Capture Nozzle / 2 Step Nozzle

فوهة الالتقاط الكامل / رأس ذات خطوتين

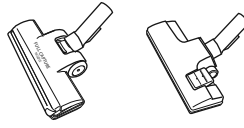

### ■ Wood Flooring / الأرضية الخشبية

- To avoid scratching the floor surface, lightly slide the Full Capture Nozzle / 2 Step Nozzle over the flooring with the grain of the wood.
  - To prevent damaging the floor surface, do not vacuum by moving the Full Capture Nozzle / 2 Step Nozzle side to side.
- لتجنب خدش سطح الأرضية، اسحب فوهة الالتقاط الكامل / الرأس ذات الخطوتين على الأرض مع حبيبات الخشب.  
• ولتجنب تلف سطح الأرضية، لا تقم باستخدام المكنسة من خلال إزالة فوهة الالتقاط الكامل / الرأس ذات الخطوتين جنبًا إلى جنب.

### ■ Carpet / السجاد

- ① Run the Full Capture Nozzle / 2 Step Nozzle backwards and forwards over the carpet in one direction.
- ② Repeat Step ① at an angle of 90 degrees.
- ③ Vacuum the corners of the carpet.

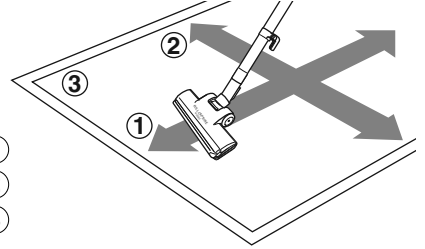

- ① شغل فوهة الالتقاط الكامل / الرأس ذات الخطوتين للخلف وللأمام على السجادة في اتجاه واحد.
- ② كرر الخطوة ① بزاوية 90 درجة.
- ③ نظف بالمكنسة أركان السجاد.

### NOTE / ملاحظة

- When vacuuming new carpet, the Dust Box will quickly fill up with loose fibers from the carpet. This will gradually decrease with subsequent cleanings.
- عندما تنظف سجادة جديدة، سيمتلئ صندوق الغبار سريعًا بالألياف والوبر المنفصل عن السجاد. الأمر الذي سيفقد تدريجيًا من جودة عمليات التنظيف اللاحقة.

## Upholstery Nozzle

فوهة تنظيف المفروشات

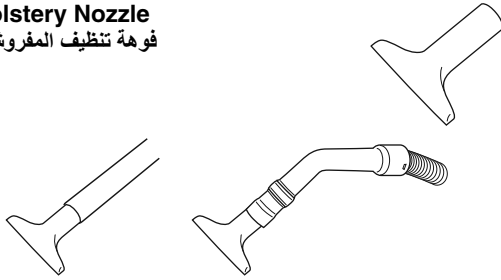

- Upholstery Nozzle is used to clean furniture, cushion, venetian blinds and bookshelves.
- To be attached onto the end of Metal Extension Wand or Curved Wand.

- تستخدم رأس التنجيد لتنظيف الأثاث، والوسائد، والستائر المصمتة، وأرفف الكتب.
- ويتم تركيبها على نهاية أنبوب المعدني أو عصا التمديد المعدنية.

## Crevice Nozzle

فوهة الشقوق



For cleaning gaps between furniture, corners of sofa, gaps in flooring and etc.

لتنظيف الفجوات بين قطع الأثاث، وأركان الأرائك، والفجوات في الأرضيات وما إلى ذلك.

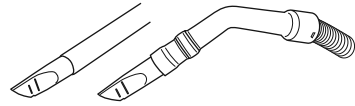

Connect the Crevice Nozzle to the end of the Metal Extension Wand or Curved Wand.

وصل فوهة الشقوق بطرف أنبوب المعدني أو عصا التمديد المعدنية.

## Curved Wand

الأنبوب المقوس

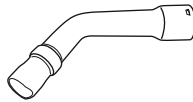

To decrease the suction power

- Rotate the Suction Regulator and widen the opening.
- If the VAC Gauge turns red when Crevice Nozzle is used, adjust the Suction Regulator.

- لتقليل قوة الشفط
- أدر منظم الشفط وقم بتوسيع الفتحة.
- في حالة تحول لون مقياس المكنسة الكهربائية إلى اللون الأحمر عند استخدام أداة، تنظيف الأماكن الضيقة اضبط منظم الشفط.

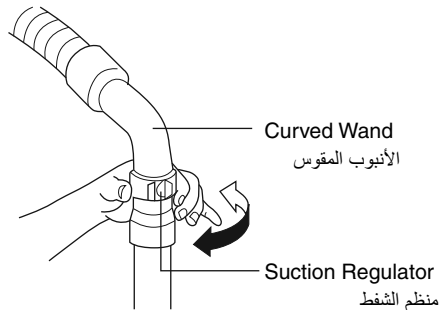

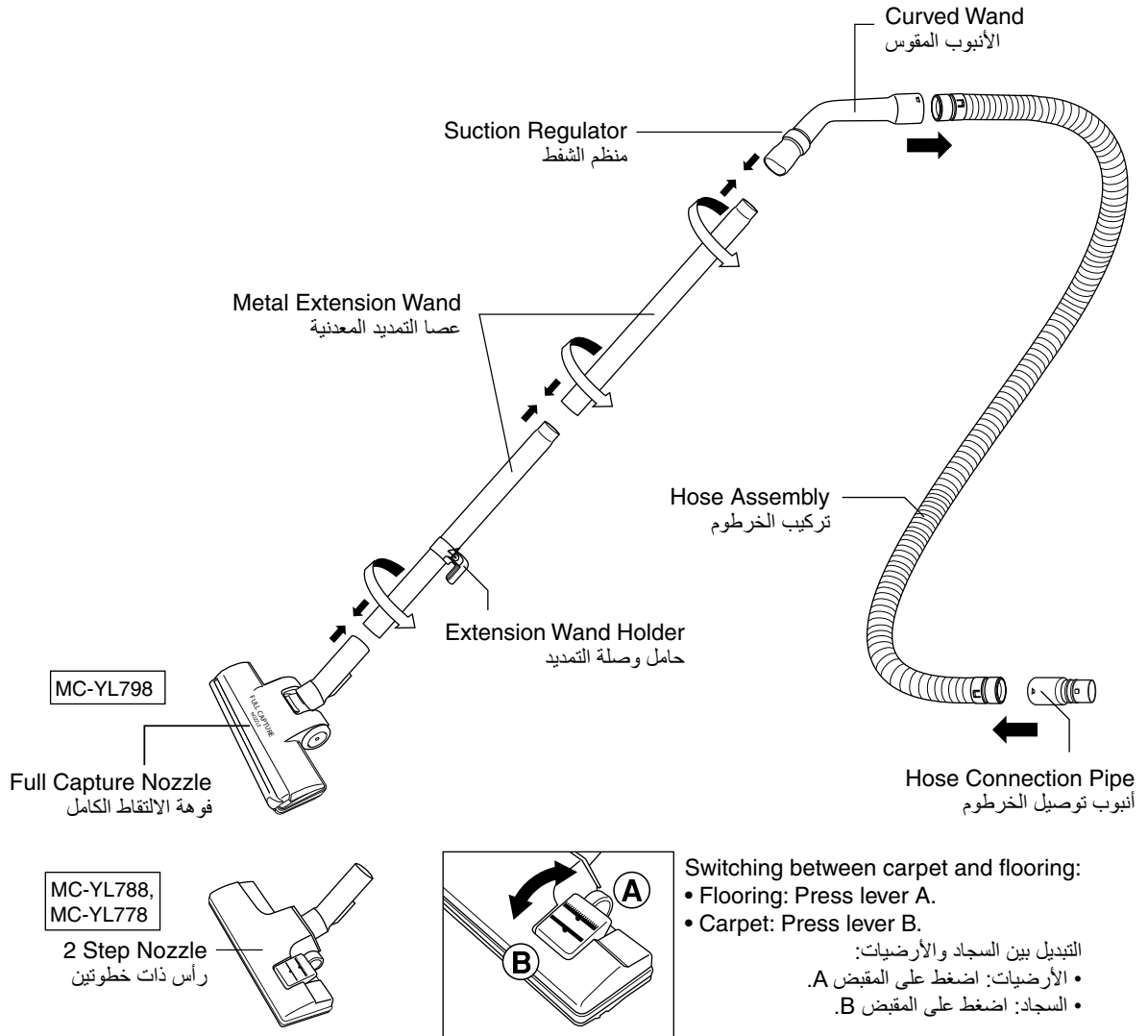

**NOTE / ملاحظة**

- When purchasing this product, accessories like Curved Wand, Hose Assembly, Crevice Nozzle and Upholstery Nozzle are located inside the Dust Box.
- عند شراء هذا المنتج، إن بعض الملحقات، مثل الأنبوب المقوس وتركيب الخرطوم وأداة تنظيف الأماكن الضيقة وفوهة أرضيات المفروشات، تكون داخل صندوق الغبار.

**Hose Assembly**

تركيب الخرطوم

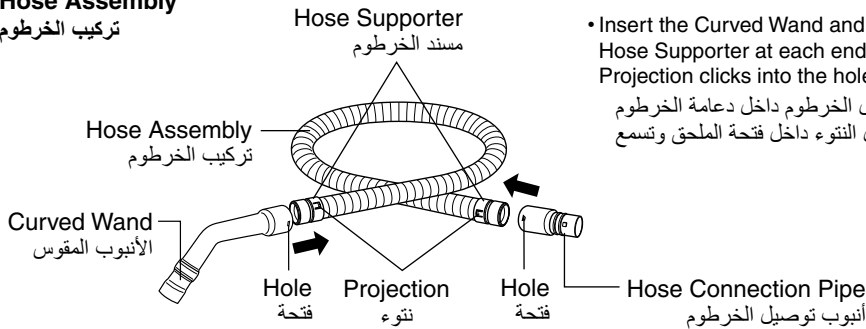

- Insert the Curved Wand and Hose Connection Pipe into the Hose Supporter at each end of the Hose Assembly until the Projection clicks into the hole of the attachment.
- أدخل الأنبوب المقوس وأنبوب توصيل الخرطوم داخل دعامة الخرطوم عند كل حافة من الخرطوم حتى تدخل النتوء داخل فتحة الملحق وتسمع نقره.

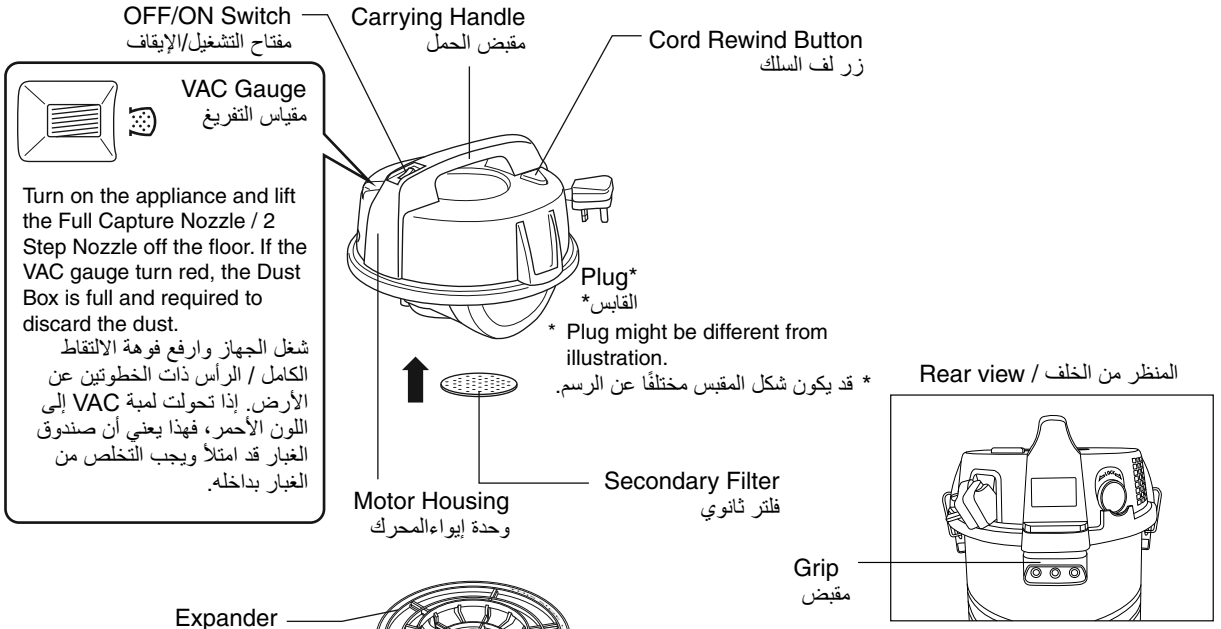

Turn on the appliance and lift the Full Capture Nozzle / 2 Step Nozzle off the floor. If the VAC gauge turn red, the Dust Box is full and required to discard the dust.  
شغل الجهاز وارفع فوهة الالتقاط الكامل / الرأس ذات الخطوتين عن الأرض. إذا تحولت لمبة VAC إلى اللون الأحمر، فهذا يعني أن صندوق الغبار قد امتلأ ويجب التخلص من الغبار بداخله.

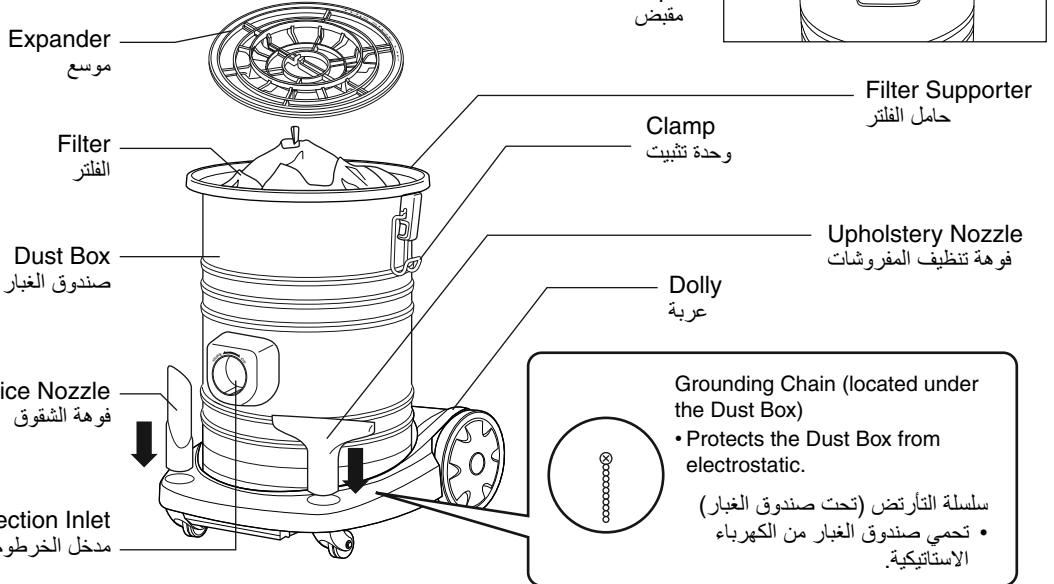

- Align the triangle markings and push in the Dust Box until it clicks into place with the Dolly.  
• قم بمحاذاة العلامات مثلثة الشكل وادفع صندوق الغبار حتى سماع صوت يدل على استقراره في موضعه في العربة.

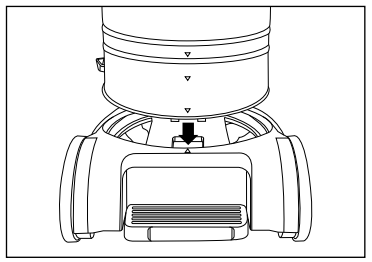

- Insert the Hose Connection Pipe into the Hose Connection Inlet.  
• أدخل أنبوب توصيل الخرطوم بمدخل الخرطوم.

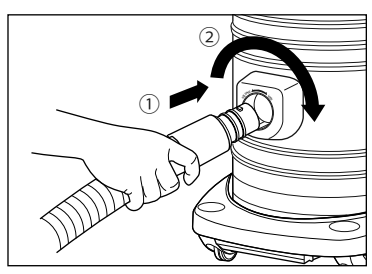

## HOW TO OPERATE THE APPLIANCE

## كيفية تشغيل الجهاز

① Fix the Motor Housing and lock the Clamps.

Ensure the location of the OFF/ON Switch should be aligned with the Hose Connection Inlet.

① ثبتي بيت الموتور وأغلقي الأقفال.

يرجى التأكد من المحاذاة بين مفتاح التشغيل/الإيقاف وفتحة الخرطوم.

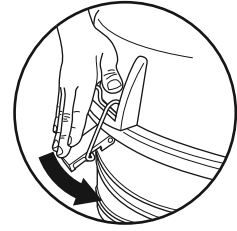

② Connect the Plug to the socket outlet.

② قم بتوصيل القابس بأخذ التيار.

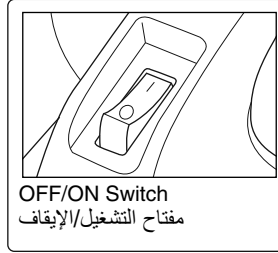

OFF/ON Switch  
مفتاح التشغيل/الإيقاف

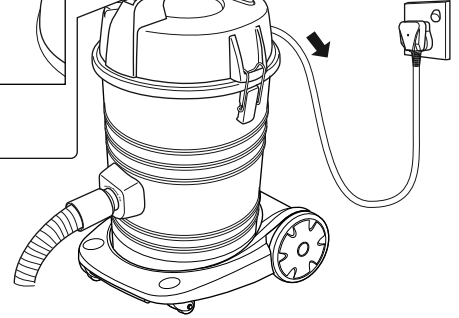

③ Press "I" to turn on the appliance and press "O" to turn off the appliance.

③ اضغط على "I" لتشغيل الجهاز واضغط على "O" لإيقافه.

④ After finish vacuuming, remove the Plug from the socket outlet and press the Cord Rewind Button.

④ بعد الانتهاء من استخدام المكنسة، قم بإزالة الفيشة من القابس واضغط على زر إعادة السلك.

### ملاحظة / NOTE

- When rewinding the Supply Cord, always hold the Plug so that it does not become damaged.
- Supply Cord will only fully rewind guided by hand.
- If the Supply Cord still cannot fully rewind guided by hand, it is caused by Supply Cord had wound onto the spool unevenly or the Supply Cord twisted. Repeatedly pull out the Supply Cord 2 or 3 metres and wind up the Supply Cord guided by hand while pressing the Cord Rewind Button (Do not use excessive force when pulling the Supply Cord out).

• عند لف سلك الكهرباء، أمسك دائما بالقابس حتى لا يتلف.

• يدخل سلك الكهرباء إلى مكانه بالكامل فقط يدويًا.

• وإن لم تتمكن من إدخال سلك الكهرباء كاملاً يدويًا، فهذا قد يرجع إلى وجود قطع في السلك أو لأن السلك ملفوف بشكل غير متساو. قم بسحب السلك مرة أخرى مترين أو ثلاثة أمتار وحاول إدخاله يدويًا مع الضغط على زر إعادة السلك (لا تستخدم قوة زائدة عند سحب السلك للخارج).

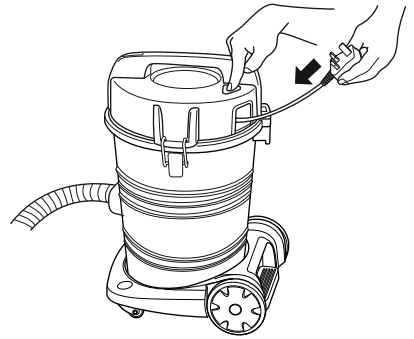



## Blower Function / خاصية النفخ

Blower function is used to clean the dust in location that nozzle cannot reach.

تستخدم خاصية النفخ لتنظيف الأتربة من الأماكن التي لا يمكن للفوهة الوصول إليها.

- ① Turn off the appliance, release the Hose Connection Pipe from Hose Connection Inlet. Firmly insert the Hose Connection Pipe into the Blower hole. Turn the Hose Connection Pipe until the Projection is hidden by the groove, as shown in the diagram.

① أوقف تشغيل المكنسة الكهربائية، حرر أنبوب توصيل الخرطوم من فتحة وصلة الخرطوم. أدخل أنبوب وصلة الخرطوم بإحكام داخل خرطوم. قم بإدارة وصلة توصيل الخرطوم حتى يختفي النتوء في التجويف، كما هو موضح في الرسم.

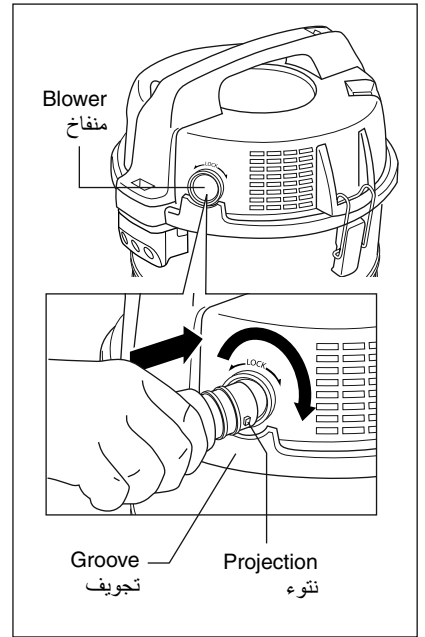

- ② Turn on the appliance and blow the dust out using the Crevice Nozzle.

② شغل المكنسة وأزل الأتربة باستخدام فوهة الشقوق.

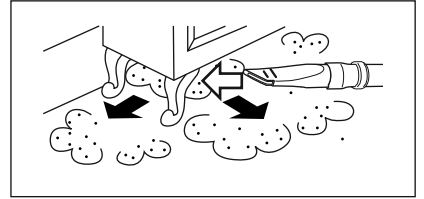

- ③ Turn off the appliance and connect the Hose Connection Pipe to the Hose Connection Inlet. After this, turn on the appliance and clean the dust.

③ أوقف تشغيل المكنسة الكهربائية، وصل أنبوب توصيل الخرطوم إلى فتحة وصلة الخرطوم. بعد ذلك، شغل المكنسة ونظف الأتربة.

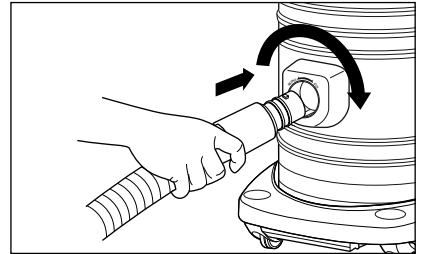

### NOTE / ملاحظة

- When traveling over steps on the floor, always hold the appliance by the Carrying Handle so that it does not fall over.
- عند السير على أرضية ذات درجات (سلم)، احمل المكنسة الكهربائية بواسطة المقبض كي لا تسقط.

## HOW TO STORE THE APPLIANCE

## كيفية تخزين الجهاز

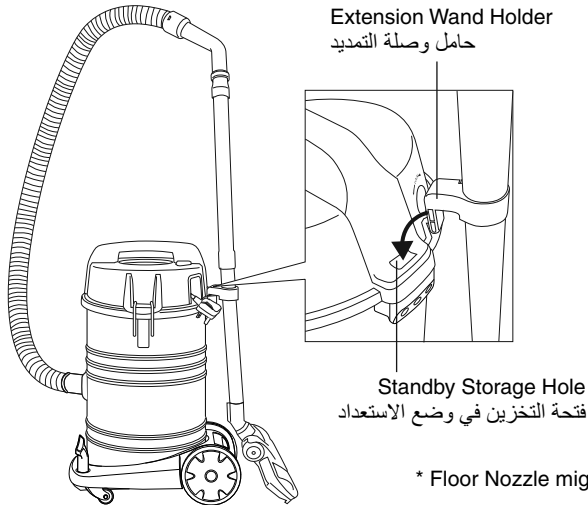

\* Floor Nozzle might be different from illustration.  
\* قد تكون الفوهة مختلفة عن الرسم.

## HOW TO DISCARD THE DUST

## كيفية التخلص من التراب

### إزالة الفلتر / Removing the Filter

- If the VAC Gauge turns red, discard the dust.  
• في حالة تحول مقياس التفريغ إلى اللون الأحمر تخلص من الغبار.

- ① Step on the Pedal and pull the Dust Box upwards to remove the Dust Box.  
① اضغط على الدواسة واسحب صندوق الغبار لأعلى لإزالته.

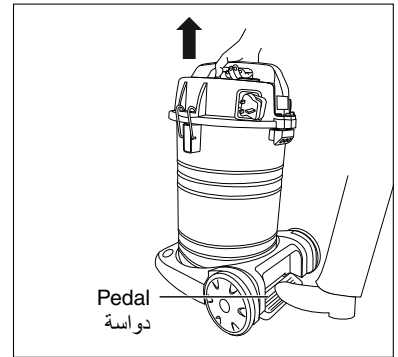

- ② Disconnect the Hose Connection Pipe from the Hose Connection Inlet.  
② افصل أنبوب توصيل الخرطوم من مدخل الخرطوم.

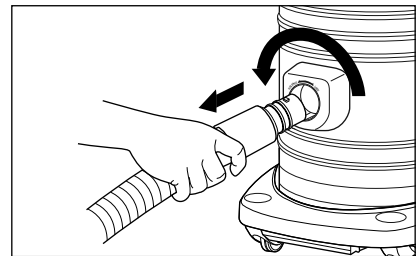

- ③ Pull the Clamps upward.

③ اسحب وحدات التثبيت لأعلى.

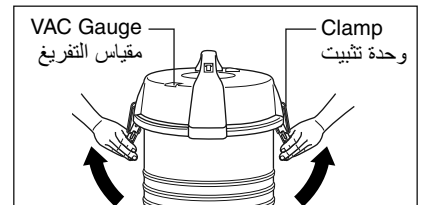

- ④ Remove the Motor Housing upward with the Carrying Handle.  
④ قم بإزالة وحدة إيواء المحرك من خلال رفعها لأعلى باستخدام مقبض الحمل.

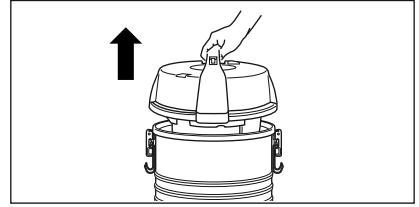

- ⑤ Hold the Filter Supporter and pull the Expander upward and shake it about ten times. (Never shake up and down while Hose connected.)  
Then, remove the Filter.

⑤ قم بالامساك بداعم الفلتر اسحب الموسع لأعلى ورجه عشرمرات تقريباً.  
(لا ترج باتجاه الأعلى والأسفل علي الإطلاق. واترك الخرطوم مو صلا).  
ثم، قم بإزالة الفلتر.

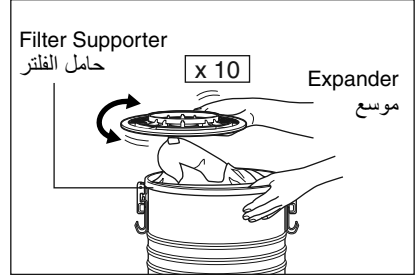

- ⑥ Hold the Grip and the Dust Box to discard the dust.  
⑥ أمسك المقبض وصندوق الغبار للتخلص من الغبار.

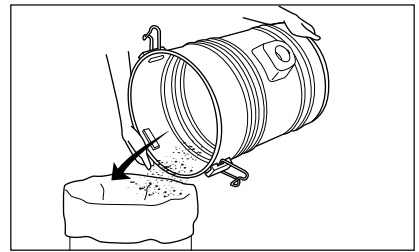

### Installing the Filter / تريب الفلتر

- ① Install the Filter and Expander.

① قم بتركيب الفلتر و الموسع.

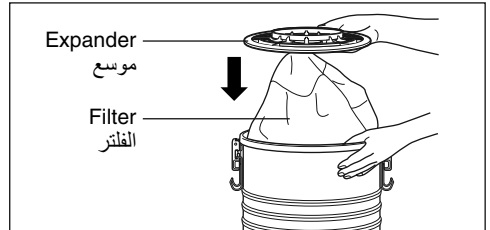

- ② Fix the Motor Housing and lock the Clamps.  
Ensure the location of the OFF/ON Switch should be aligned with the Hose Connection Inlet.

② ثبتي بيت الموتور وأغلق الأقفال.  
يرجى التأكد من المحاذاة بين مفتاح التشغيل/الإيقاف وفتحة الخرطوم.

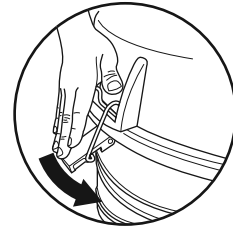

- Before starting maintenance, switch off the power and disconnect the Plug from the socket outlet.

■ قبل بدء الصيانة، قم بإيقاف تشغيل المكنسة وافصل القابس من مقبس الكهرباء.

## Full Capture Nozzle / 2 Step Nozzle (Inspect once a month)

- Fiber waste and hair strands which accumulated in the Full Capture Nozzle / 2 Step Nozzle can reduce the suction power of the appliance.
- Inspect once a month. Using an old tooth brush or similar tools, clean any dirt or lint from the brush, roller and etc. Cut off any carpet pile and lint entangled at the roller shaft with a pair of scissors.
- \* Toothbrush is not provided.

### فوهة الالتقاط الكامل / رأس ذات خطوتين (افحصها مرة في الشهر)

- يمكن للأوساخ من الألياف والشعر المتراكمة في الفوهة الالتقاط الكامل / الرأس ذات الخطوتين أن تقلل من قوة الشفط للجهاز.
- افحصها مرة في الشهر.
- باستخدام فرشاة اسنان قديمة أو أدوات مشابهة، نظف أي اتساخ أو نسايل من الفرشاة والعجلة وغيرها. واقطع أي زغب أو نسايل عالقة بمحور العجلة باستخدام مقص.
- \* لا يتم توفير فرشاة الأسنان.

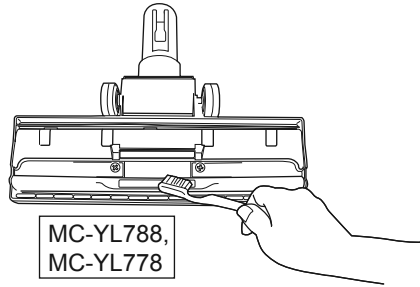
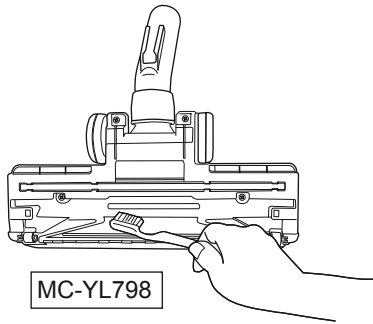

## Dust Box / Appliance Body and Accessories

### صندوق التراب/جسم الجهاز والملحقات

- Wipe with a soft and dampened cloth.

- امسح باستخدام قماشة ناعمة مندأة بالماء.

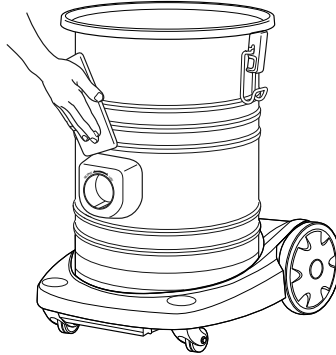

### NOTE / ملاحظة

- Never clean the unit using chemicals such as benzene, paint, thinner or alcohol. They will result in cracking and discoloration.
- Never dry the unit using hot air (from a hair dryer etc). This will cause deformation.

- لا تنظف الوحدة أبدًا باستخدام كيمويات مثل البنزين أو الدهانات أو مخفف الدهانات أو الكحول. سيتسبب ذلك في تشققات وفقدان اللون.
- لا تنظف الوحدة أبدًا باستخدام هواء ساخن (من مجفف الشعر إلخ). يتسبب ذلك في تشوه شكل الوحدة.

## NOTE / ملاحظة

Before re-installing the washable Filter, make sure they are completely dry to avoid damaging the appliance.

يجب التأكد من أن الفلتر القابل للغسل قد جف تماما قبل إعادة تركيبه مرة أخرى في المكنسة لتجنب إتلاف المكنسة.

## Maintaining the Filter / صيانة الفلتر

① Remove the Expander from the Filter as illustrated.

① قم بإزالة الموسع من الفلتر كما هو مبين في الرسم.

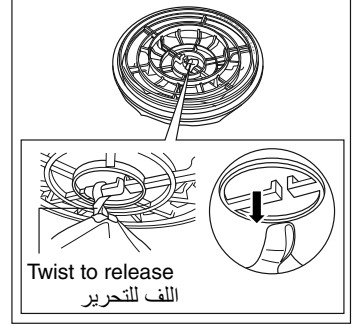

② Wash the Filter with water by hand. (Do not use washer or dryer.)

② اغسل الفلتر بالماء بواسطة اليد (لا تستخدم الغسالة أو المجففة).

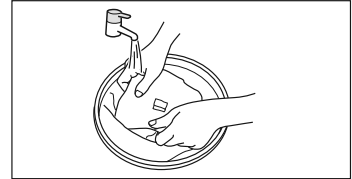

③ When Filter becomes completely dry, place it as in the same manner of Step ① in reverse.

③ عندما يجف الفلتر تمامًا، قم بإعادته إلى موضعه بالكيفية نفسها مع تنفيذ الخطوات ① بطريقة عكسية.

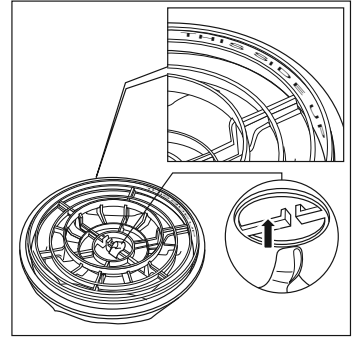

## NOTE / ملاحظة

When preparing the Expander, make sure the "THIS SIDE UP" marking is facing up.

عند وضع وعاء تجمع الأتربة، تأكدني أن تكون علامة "THIS SIDE UP" (هذا الجانب للأعلى) للأعلى.

④ Please ensure to place the Filter Supporter to its original location in order to avoid Filter Supporter become deform which can cause dust leakage.

④ يرجى التأكد من تركيب حامل الفلتر في موضعه الأصلي؛ من أجل تجنب تلف حامل الفلتر؛ مما يؤدي إلى تسريب الغبار.

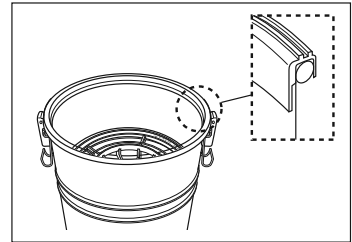

## Maintaining the Secondary Filter / صيانة فلتر ثانوي

When the Secondary Filter becomes dirty, rinse it with water and dry completely before reusing.

عندما يتسخ الثانوي، أشطفه بالماء وجففه بصورة تامة قبل إعادة استخدامه.

Secondary Filter  
فلتر ثانوي

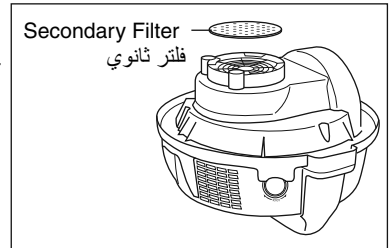

## Precaution / تدبير وقائي

• Do not use the appliance to suck up liquid or wet dust.

• لا يستخدم الجهاز لشفط السوائل أو الأتربة الرطبة.



Liquid  
السوائل

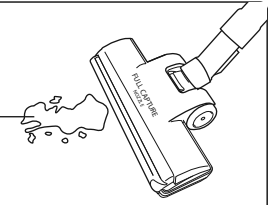

\* Floor Nozzle might be different from illustration.

\* قد تكون الفوهة مختلفة عن الرسم.

## BEFORE REQUESTING SERVICE

## قبل طلب الخدمة

## ⚠ WARNING / تحذير

Electrical Shock or Personal Injury Hazard

الصدمة الكهربائية أو مخاطر إصابة الأفراد

Disconnect the electrical supply before servicing or cleaning the appliance.

Failure to do so could result in electric shock or personal injury from the appliance suddenly starting.

افصل مصدر الكهرباء قبل صيانة أو تنظيف المكنسة الكهربائية.

قد ينجم عن الإخفاق في القيام بذلك صدمة كهربائية أو إصابة أفراد من المكنسة الكهربائية إذا عاودت العمل فجأة.

Review this chart to find do-it-yourself solutions for minor performance problems.

Any service needed, other than those described in these Operating Instructions, should be performed by an authorised service representative.

PROBLEM	POSSIBLE CAUSE	POSSIBLE SOLUTION
Appliance does not operate.	Unplugged at socket outlet.	Plug in firmly, turn on the appliance.
Poor job of dirt pick-up.	Full or clogged Dust Box.	Empty the Dust Box.
	Clogged Nozzle or Curved Wand or Metal Extension Wand or Hose Assembly.	Check for clogs and clean it up.
	Hose Assembly is not fully inserted.	Check Hose Assembly connection.
	Dirty Filters.	Clean all the Filter.
Appliance stops during operation.	Full or clogged Dust Box.	Empty the Dust Box.
	Clogged Nozzle or Curved Wand or Metal Extension Wand or Hose Assembly.	Check for clogs and clean it up.
	Safety Device tripped.	Unplug the appliance, allow to cool and Safety Device will reset itself (Wait about 60 minutes).

راجع هذا الجدول لتجد بنفسك حلاً لمشكلات الأداء الصغيرة.  
أية خدمة تحتاجها غير المذكورة في تعليمات التشغيل هذه يجب أن يقوم بها مندوب خدمة معتمد من باناسونيك.

المشكلة	السبب المحتمل	الحل المحتمل
الجهاز لا يعمل.	القابس غير متصل بمقبس الكهرباء.	أدخل القابس في المقبس بإحكام وشغل المكنسة.
أداء إلتقاط القايات ضعيف جدا.	صندوق تراب ممتلئ أو منسد.	صندوق تراب فارغ.
	في حالة انسداد الفوهة أو الأنبوب المقوس أو عصا التمديد المعدنية أو تركيب الخرطوم.	تأكد من عدم وجود انسداد ونظفه إن وجد.
	تركيب الخرطوم غير مدخل بالكامل.	افحص وصلة تركيب الخرطوم.
	الفلاتر متسخة.	نظف الفلتر.
يتوقف المكنسة الكهربائية أثناء التشغيل.	صندوق غبار ممتلئ أو منسد.	صندوق تراب فارغ.
	في حالة انسداد الفوهة أو الأنبوب المقوس أو عصا التمديد المعدنية أو تركيب الخرطوم.	تأكد من عدم وجود انسداد ونظفه إن وجد.
	تعرثر وافي الحرارة.	افصل قابس المكنسة الكهربائية من المقبس، واتركها لتبرد وسيقوم وافي الحرارة بإعادة الضبط تلقائياً (انتظر حوالي ٦٠ دقيقة).

If the problem remains after checking. إذا استمرت المشكلة بعد الفحص.	Return the appliance (with the Hose Assembly, Metal Extension Wand and Full Capture Nozzle / 2 Step Nozzle) to the store where you purchased it or please consult with an authorised Service Centre. Do not attempt to repair it by yourself. أعد المكنسة الكهربائية (مع تركيب الخرطوم وعصا التمديد المعدنية و فوهة الإلتقاط الكامل / الرأس ذات الخطوتين) إلى المتجر الذي اشتريتها منه، أو اتصل بمركز خدمة معتمد. لا تحاول إصلاحها بنفسك.
---	--

- During operation, the temperature of the body unit, Supply Cord and Plug may increase to a certain degree. This is normal.  
■ أثناء التشغيل، قد تزداد درجة حرارة جسم الجهاز وسلك الكهرباء وقابس الكهرباء إلى حد معين لا يعد ذلك شيئاً غير طبيعي.

## أداة السلامة / Safety Device

### عند تفعيل عمل أداة السلامة / When the Safety Device is activated

The Safety Device trips and the motor stops in order to prevent overheating of the motor when:

- The appliance is operated continuously with a full Dust Box.
- Garbage is clogging the Full Capture Nozzle / 2 Step Nozzle, Curved Wand, Metal Extension Wand or Hose Assembly.
- The appliance is operated for long periods with an obstructed intake or exhaust.
- The Filter and Expander are not installed correctly.

يتوقف المحرك ومرحلات جهاز السلامة لمنع ارتفاع درجة حرارة المحرك عند:

- استمرار تشغيل الجهاز وامتلاء صندوق الغبار.
- عند انسداد فوهة الإلتقاط الكامل / الرأس ذات الخطوتين أو أنبوب المقوس أو عصا التمديد المعدنية أو الخرطوم نتيجة وجود النفايات.
- عند تشغيل الجهاز لفترات طويلة مع انسداد فتحات التهوية أو فتحات سحب الهواء.
- لم يتم تركيب الفلتر والموسع بطريقة صحيحة.

### ما يجب فعله / What to do

Unplug the appliance, then empty the Dust Box or remove the obstruction in the Full Capture Nozzle / 2 Step Nozzle, Curved Wand, Metal Extension Wand or Hose Assembly. Ensure to install the Filter and Expander to its original location.

افصل قابس المكنسة الكهربائية من المقبس، فارغة صندوق الغبار أو إزالة العوائق الموجودة في فوهة الإلتقاط الكامل / الرأس ذات الخطوتين أو أنبوب المقوس أو عصا التمديد المعدنية أو تركيب الخرطوم. تأكد من تركيب الفلتر والموسع في مكانهما الأصلي.

### متى تستخدم مرة أخرى / When to use again

Wait about 60 minutes (depends on the surrounding temperature). The Safety Device will reset and the appliance can be used again.

انتظر لحوالي ٦٠ دقيقة (وفقاً لدرجة الحرارة المحيطة). سيعاد ضبط أداة السلامة ويمكنك استخدام المكنسة الكهربائية مرة أخرى.

# SPECIFICATIONS

المواصفات

MODEL NO.	MC-YL798	MC-YL788	MC-YL778
POWER SOURCE	220-240 V ~ 50-60 Hz		
INPUT POWER (MAX)	2300 W	2200 W	2100 W
INPUT POWER (IEC)	1550-1800 W		1500-1700 W
AUTOMATIC CORD REWIND	YES		
BLOWER FUNCTION	YES		
DUST CAPACITY	21 L		18 L
CORD LENGTH	8 m		
NET WEIGHT (approx.)	7.4 kg		7.0 kg
DIMENSIONS (L x W x H) (approx.)	(396 x 347 x 602) mm		(396 x 347 x 563) mm

MC-YL778	MC-YL788	MC-YL798	رقم الطراز
٢٢٠ - ٢٤٠ فولت ~ ٥٠ - ٦٠ هرتز			مصدر الكهرباء
٢١٠٠ وات	٢٢٠٠ وات	٢٣٠٠ وات	التيار الداخل (الحد الأقصى)
١٧٠٠ - ١٥٠٠ وات	١٨٠٠ - ١٥٥٠ وات		التيار الداخل (IEC)
نعم			مقياس التفريغ
نعم			خاصية النفخ
١٨ لتر	٢١ لتر		سعة صندوق التراب
٨ متر			طول السلك
٧.٠ كجم	٧.٤ كجم		الوزن الصافي (تقريبًا)
٥٦٣ x ٣٤٧ x ٣٩٦ مم	٦٠٢ x ٣٤٧ x ٣٩٦ مم		الأبعاد (ارتفاع x عرض x طول) (تقريبًا)

## Panasonic Manufacturing Malaysia Berhad

No. 3, Jalan Sesiku 15/2, Section 15, Shah Alam Industrial Site,  
40200 Shah Alam, Selangor Darul Ehsan, Malaysia  
<http://www.panasonic.com>

© Panasonic Corporation 2019