

Panasonic®

Operating & Installation Instructions

Washer Dryer
(Household Use)

Model No. **NA-S056FR1 NA-S956FR1**



EN



It is essential to read these instructions.

Thank you for purchasing this product.

- Read these instructions carefully for optimum performance and safety before use.
- Keep this manual for future reference.

Contents

Safety Precautions	2	
Checking Your Washing Machine Before Washing	7	
Control Panel	10	
Detergent	12	
Washing & Drying	14	
Program List	16	
Details of Programs	18	
Washing & Drying Tips	20	
Changing Program Settings	22	
Changing Appliance Settings	30	
Maintenance	31	
For Better Results	35	
Troubleshooting	36	
Error Display	43	
Installation	Choosing the Right Location	45
	Moving and Installing	46
	Connecting the Hoses	48
	Test Run	50
Specifications	51	

Manufacturer	Panasonic Appliances Vietnam Co., Ltd. Dong Anh, Hanoi, Vietnam
Importer	Panasonic Marketing Middle East & Africa FZE Jebel Ali Dubai United Arab Emirates



AWW9901CEMC0-0C0

Safety Precautions

WARNING

May cause serious injury or death

Children must not use it alone.



- This appliance is not intended for use by persons (including children) with reduced physical, sensory or mental capabilities, or lack of experience and knowledge, unless they have been given supervision or instruction concerning use of the appliance by a person responsible for their safety.
- Children should be supervised to ensure that they do not play with the appliance.

Setting the Child Lock. (P. 30)

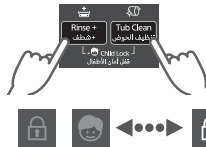

**Hold
5 sec.**



May cause fire or electric shock

Do not touch it with wet hands.



Do not hold or pull on the cord.

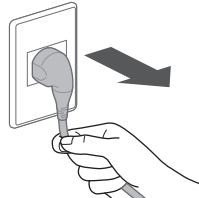

Do not use.



Plug adaptor

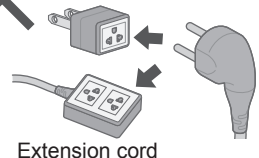

Fully insert it.

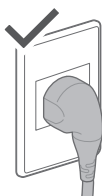
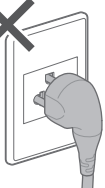

Do not use.



- If the power cord is damaged, it must be replaced by the manufacturer, its service agent or similarly qualified persons in order to avoid a hazard.

In case of failure or damaged power cord, stop use and ask the electrical technician.

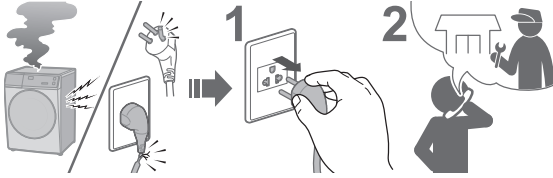

Accumulated dust may cause fire.

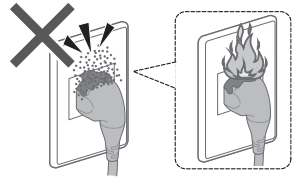

**Securely insert the ground prong.
Ask the electrical technician for a new socket.**

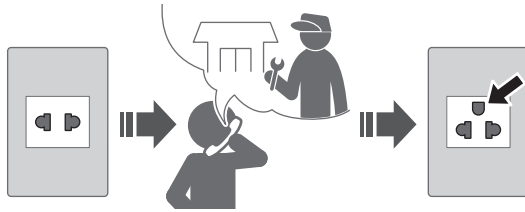

Wipe the power plug periodically.



Use a socket appropriate for this appliance.

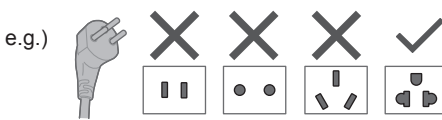

- The plug shape, socket shape and rating requirement vary with the region.

Keep away from flammable materials.

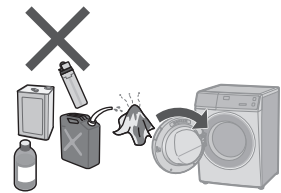

May cause failure

Do not disassemble, repair or modify it by yourself.



Safety Precautions (continued)

WARNING

May cause fire (For safety use of the dryer)

Do not dry items soiled with flammable materials.



- Items that have been soiled with substances such as cooking oil, acetone, alcohol, petrol, kerosene, spot removers, turpentine, waxes, wax removers and cosmetic oils must not be dried in the appliance even after having been washed.

Empty all pockets.

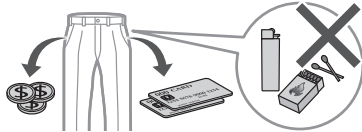

- Make sure that no objects are left in any of the pockets. Pay particular attention to cigarette lighters and matches. They may cause fire.

Do not dry items made of rubber, etc.



- Items such as foam rubber (latex foam), shower caps, waterproof textiles, airtight fabrics, rubber backed articles and clothes or pillows fitted with foam rubber pads should not be dried in the appliance. Such materials may be destroyed and thereby damage the appliance.
- Do not dry unwashed items in the appliance.

The lint must not be allowed to accumulate around the appliance.



Observe the following.

- Never stop the appliance before the end of the drying cycle unless all items are quickly removed and spread out so that the heat is dissipated.
- The appliance is not to be used if industrial chemicals have been used for cleaning.
- The appliance must not be supplied through an external switching device, such as a timer, or connected to a circuit that is regularly switched on and off by a utility.



CAUTION

May cause water leakage

Turn off the water faucet.



Use new hose-sets.

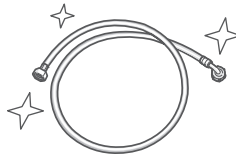

- New hose-sets supplied with the appliance are to be used and old hose-sets should not be reused.

May cause injury

Be careful not to get your fingers caught.

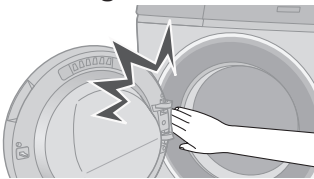

Do not climb on the appliance.

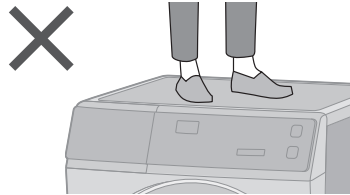

Do not touch when it is hot.

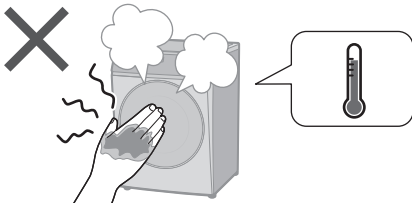

Install the appliance correctly.

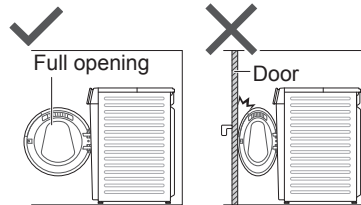

- The appliance must not be installed behind a lockable door, a sliding door or a door with a hinge on the opposite side to that of the appliance, in such a way that a full opening of the appliance door is restricted.

■ For maximum mass of dry cloth and pressure of tap water, see P. 51.

Safety Precautions (continued)



CAUTION

May cause failure

Keep away from heat and direct sunlight.

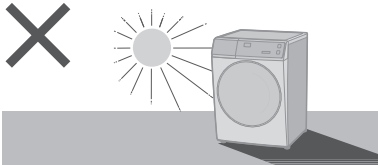

Remove anchor bolts before operation.

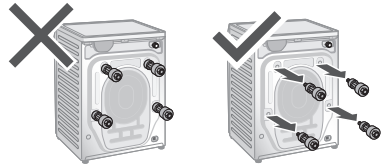

Do not obstruct.

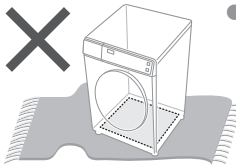

- Do not obstruct the openings of the bottom face with carpet, etc.

Do not use hot water.

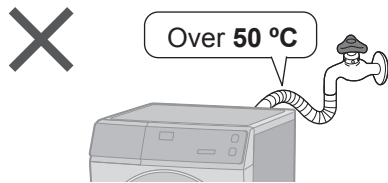

For machine-washable items only.

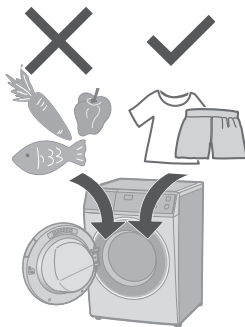

- This appliance is intended to be used in household.
This appliance is not intended to be used in applications such as:
 - staff kitchen areas in shops, offices and other working environments;
 - farm houses;
 - by clients in hotels, motels and other residential type environments;
 - bed and breakfast type environments;
 - areas for communal use in blocks of flats or in laundrettes.

Do not wash excessively oily clothes.



Follow the instructions.



- Fabric softeners, or similar products, should be used as specified by the fabric softener instructions.

Checking Your Washing Machine

Part names

Detergent drawer (P. 12)

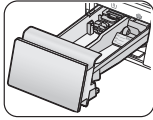

Control panel (P. 10)

Door

Drum

Hinge

Door seal

Adjustable feet (P. 47)

Drain filter cover (P. 34)

Drain hose (P. 48, 49)

Water inlet (P. 49)

Anchor bolts (P. 47)

Power cord and plug*
*The plug shape varies with the region.

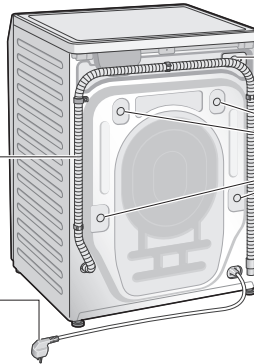

Accessories

Elbow (1) (P. 49)



Cover caps (4) (P. 47)



Water supply hose (1) (P. 48, 49)



Bottom cover (1) / Screw (1) (P. 46)

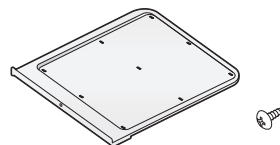

Before Washing

Preparing laundry

Before put clothes in drum

- Remove foreign objects.

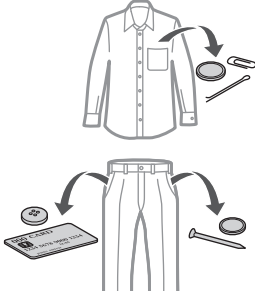

- Use laundry nets for delicates and small items.

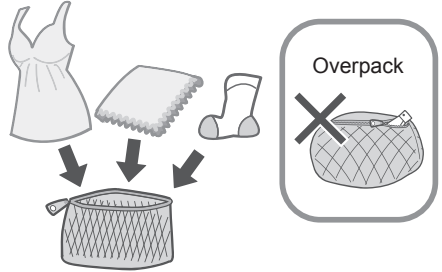

Pre-laundry check

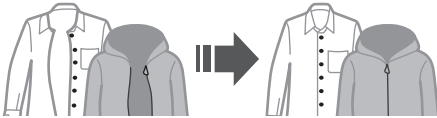

Clothes likely to pill

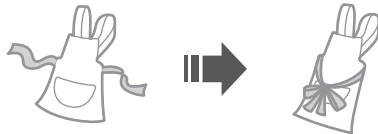
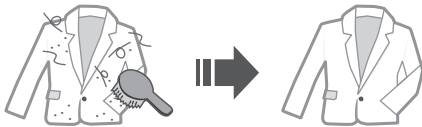

- Observe care labels.



- Wash separately.

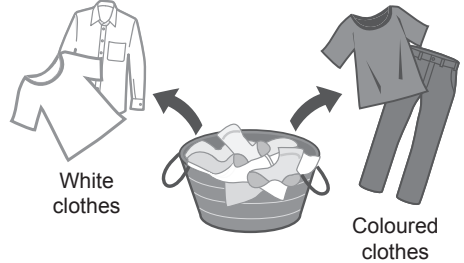

- Pretreat for heavily stains.



NOTE

- "Stain Master+" programs (P. 16, 17) are recommended for removing stains.

Cannot wash or dry

Cannot wash or dry



Leather/fur



Silk, rayon and cupro
(Blended fabric)

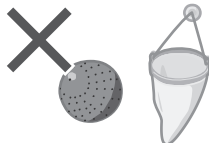

Commercially
available washing aids

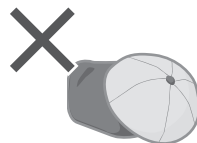

Cap with hard
core materials



Cushion, Pillow, etc.

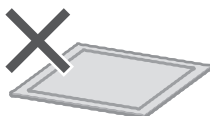

Urethane/rubber
backed or thick mats



Paper diapers

Others ...

- Wrinkled and embossed articles
- Crepe fabric
- Deformable clothing (blazers, ties, dresses, etc.)
- Velvet

Cannot dry



Any of the above
marks



Woollen clothing



Tights or pantyhose

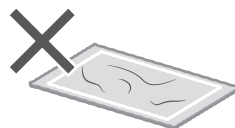

Mats and other
items with hair of
pets attached

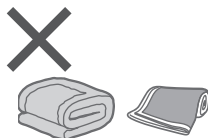

Quilts



Starched clothing



Clothing with laces
or embroidery, new
synthetic fibres, etc.

NOTE

- May cause clothing deformation, damage and harm or malfunction to the appliance.

Control Panel

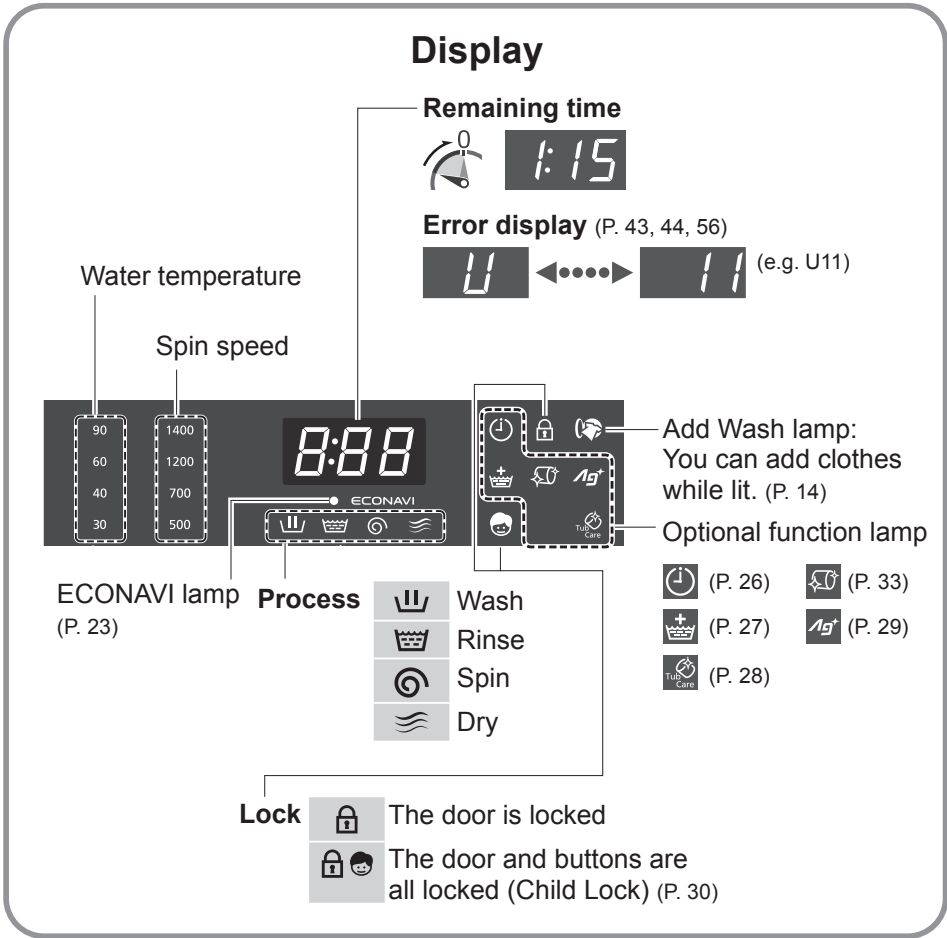

Control buttons

Power button

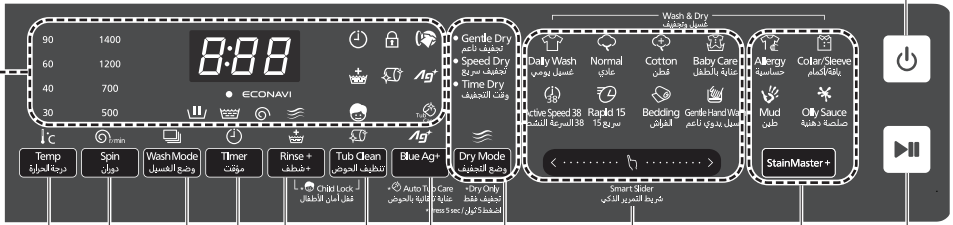

Program selection slider (P. 16) Stain Master+ (P. 16, 17) Start/Pause button

Dry Mode (وضع التجفيف) — Press 5 sec:
Dry Only (P. 21)

Blue Ag+ — Press & hold 5 sec:
Auto Tub Care (P. 28)

Tub Clean (تنظيف الحوض) — Press & hold 5 sec at the same time:
Child Lock (P. 30)

Rinse+ (رشطف+) — Press & hold 5 sec at the same time:
Child Lock (P. 30)

Timer (موقت) — Timer (P. 26)

Wash Mode (وضع الغسيل) — Wash Mode (P. 24)

Spin (دوران) — Spin (P. 23)

Temp (درجة الحرارة) — Temp (P. 22)

Touch operation

- If water, detergent or softener gets on, turn off and wipe off with a towel etc. immediately. (Cause of malfunction)

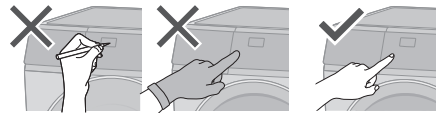

NOTE

- Turn off \Rightarrow back on
- No operation \Rightarrow auto power off

- In case of a power failure
 \Rightarrow When the power recovers, operation resumes from where it stopped. (Auto Restart)

Detergent

- Follow the instructions on each package.

Detergent

Use a low foam detergent.

- To prevent powder detergent from remaining in the detergent drawer:

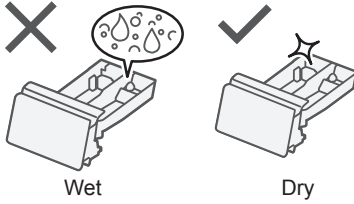

Wet

Dry

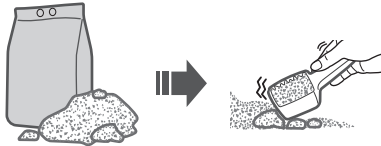

Lumps

Powder

Detergent

Powder detergent

Liquid detergent



Bleach



Fabric softener

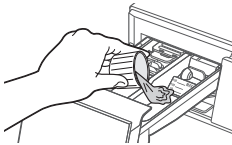

Separated or solidified softeners

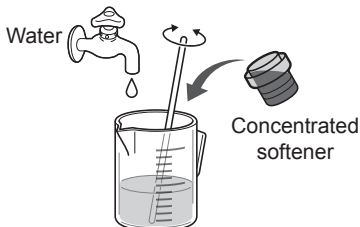

Concentrated softener



NOTE

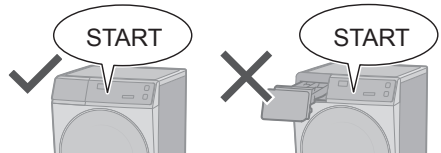

Ag+ case (P. 29, 33)

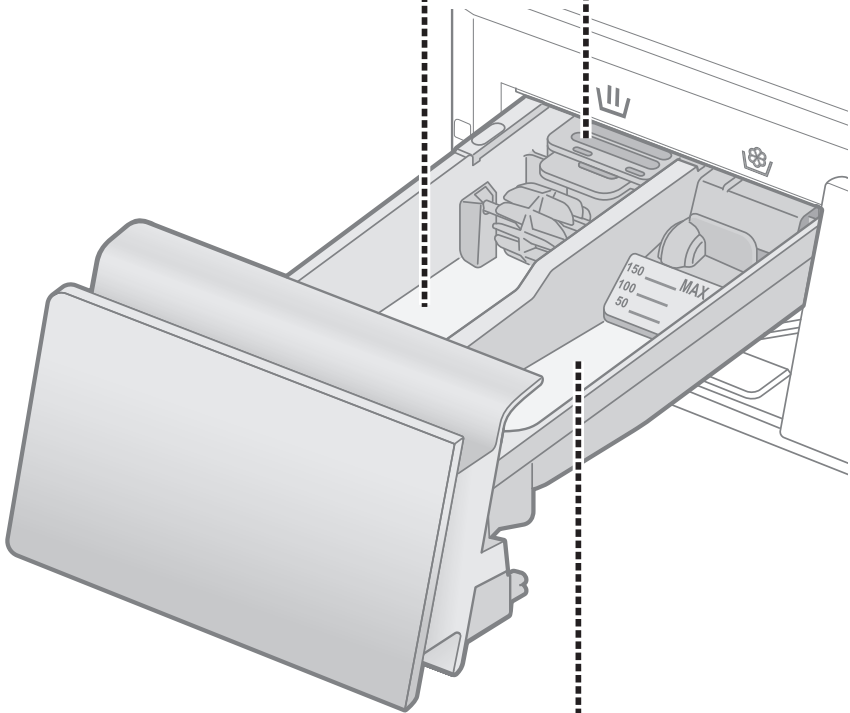

 **Fabric softener**



Max. 150 ml

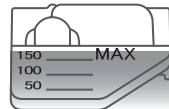
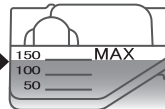

Washing & Drying

Basic Method

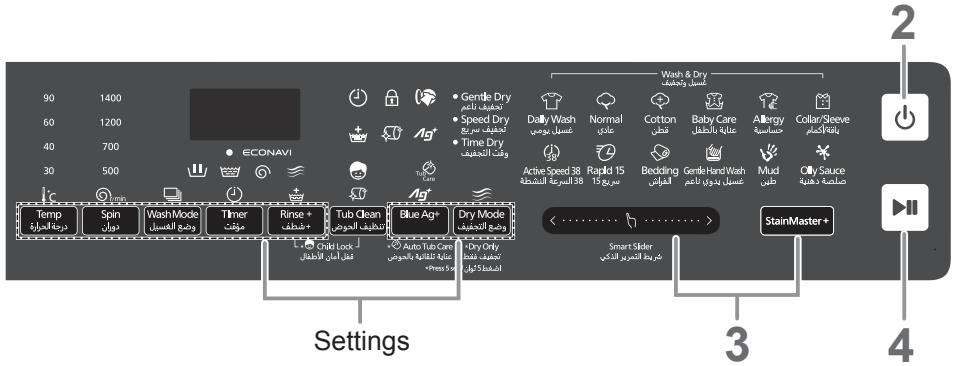

NOTE

- Do not let laundry get caught in the door.
- Do not overfill the drum with laundry.

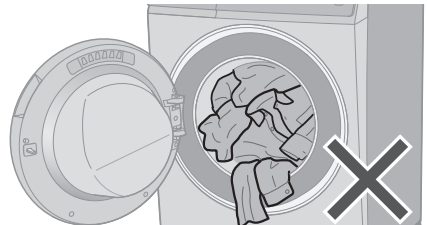
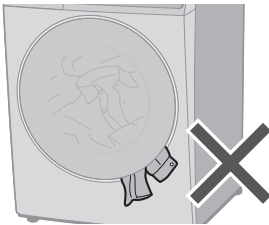

■ To open the door during operation

- During washing (You can add clothes when lit.)

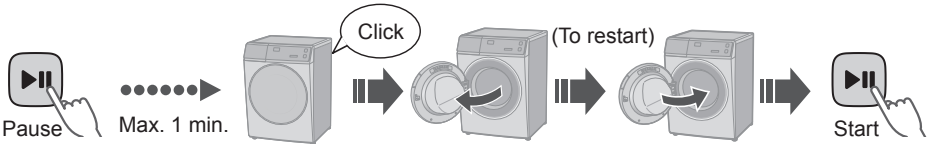

● During drying

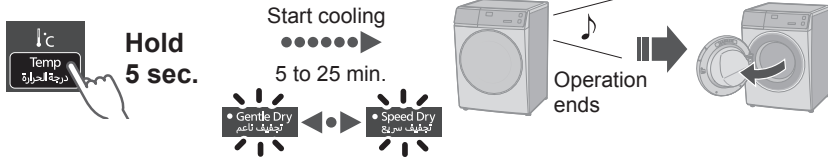

NOTE

- Door does not open ⇨ (P. 37)



1

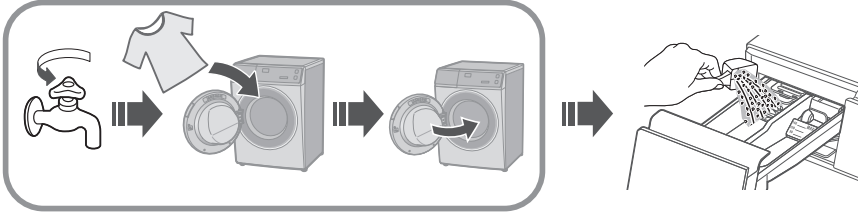

2

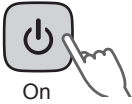

3



Select a program. (P. 16)

■ Changing the settings.

Settings

Temp درجة الحرارة Temp (P. 22)	Spin دوران Spin (P. 23)	Wash Mode وضع الغسيل Wash Mode (P. 24)	Timer توقيت Timer (P. 26)
Rinse+ رشوف Rinse+ (P. 27)	Dry Mode وضع التجفيف Dry Mode (P. 25)	Blue Ag+ Blue Ag+; Auto Tub Care (P. 28, 29)	

4



Start

 Measures the amount of laundry

(30 sec.)

 Displays the time required (recalculated)

(e.g.)

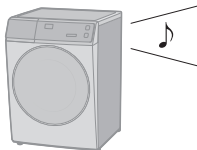



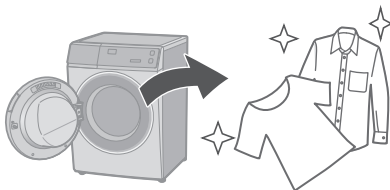











5



Program List













WASH & DRY / WASH

Program	Description	Max load (kg)			Total time	
		Wash		Dry	WASH	WASH & DRY
		S056FR1	S956FR1			
 Daily Wash	<ul style="list-style-type: none"> Everyday clothes (Quicker than "Normal" program) 	10.5	9.5	6.0	1:30	4:53 - 7:25
 Normal	<ul style="list-style-type: none"> Everyday clothes 	10.5	9.5	6.0	2:54	6:10 - 8:50
 Cotton	<ul style="list-style-type: none"> Gentle wash with extra time 	10.5	9.5	6.0	3:30*1 3:35*2	6:24 - 8:19*1 6:23 - 8:18*2
 Baby Care	<ul style="list-style-type: none"> Clothes for babies & sensitive skin Rinsing thoroughly 	5.0			2:20	5:45 - 7:35
 Tub Clean	<ul style="list-style-type: none"> Cleaning the drum. 	None			3:45	4:25
StainMaster +	For the following stains					
 Allergy	<ul style="list-style-type: none"> For ticks and pollen 	10.5	9.5	6.0	3:15	5:53 - 9:13
 Collar/ Sleeve		10.5	9.5	6.0	3:10	6:35 - 8:30



*1 For NA-S056FR1 model

*2 For NA-S956FR1 model

WASH





















Program	Description	Max load (kg)		Total time
		S056FR1	S956FR1	
 Active Speed 38	<ul style="list-style-type: none"> ● Small loads 	5.0		0:38
 Rapid 15	<ul style="list-style-type: none"> ● Small loads of lightly soiled 	2.0		0:15
 Bedding	<ul style="list-style-type: none"> ● Large items 	3.0		1:30
 Gentle Hand Wash	<ul style="list-style-type: none"> ● Washing gently 	2.0		0:50
StainMaster+ For the following stains				
 Mud		10.5	9.5	3:30
 Oily Sauce		10.5	9.5	3:00

DRY

Program	Description	Max load (kg)	Total time
Dry Only  Hold 5 sec.	<ul style="list-style-type: none"> ● Used to dry clothes. 	6.0	1:54 - 6:00













- **Total time is approximate** (When the standard water supply rate is 15 L / min). For each program's default water temperature.

Details of Programs

Program		Settings	Auto setting			Temp (°C)
			Temp (°C)	Spin (r/min)	Dry	
WASH & DRY	 Daily Wash		40	1200	Gentle	Cold, 30, 40, 60
	 Normal		40	1200	Gentle	Cold, 30, 40, 60
	 Cotton		60	1400	Gentle	Cold, 30, 40, 60
	 Baby Care		40	1400	Gentle	Cold, 30, 40, 60
	 Allergy		90	1200	Gentle	60, 90
	 Collar/Sleeve		40	1200	Gentle	40
	 Tub Clean		40	1200	Speed	40
WASH	 Daily Wash		40	1200	–	Cold, 30, 40, 60
	 Normal		40	1200	–	Cold, 30, 40, 60
	 Cotton		60	1400	–	Cold, 30, 40, 60
	 Baby Care		40	1400	–	Cold, 30, 40, 60
	 Allergy		90	1200	–	60, 90
	 Collar/Sleeve		40	1200	–	40
	 Tub Clean		40	1200	–	40
	 Active Speed 38		40	1200	–	Cold, 30, 40
	 Rapid 15		Cold	1200	–	Cold
	 Bedding		Cold	700	–	Cold, 30
	 Gentle Hand Wash		30	500	–	Cold, 30, 40
	 Mud		40	1200	–	40
	 Oily Sauce		40	1200	–	40
DRY	Dry Only		–	✓ ^{*1}	Gentle	–

NOTE

- Actual water temperature may differ from the declared cycle temperature.
- These results depend on water pressure, water hardness, water inlet temperature, room temperature, type and amount of load, degree of soiling, utilized detergent, fluctuations in the main electricity supply and chosen additional options.

Setting range		Optional functions						
	Spin (r/min)	Dry Mode	Wash Mode	Dry Mode	Timer	Rinse+	Blue Ag+	Auto Tub Care
	1200, 1400	Gentle, Speed, Time	✓	✓	✓	✓	✓	✓
	1200, 1400	Gentle, Speed, Time	✓	✓	✓	✓	✓	✓
	1200, 1400	Gentle, Speed, Time	✓	✓	✓	✓	✓	✓
	1200, 1400	Gentle, Speed, Time	✓	✓	✓	✓	✓	✓
	1200	Gentle, Speed, Time	✓	✓	✓	✓	✓	✓
	1200, 1400	Gentle, Speed, Time	✓	✓	✓	✓	✓	✓
	1200	Speed	-	✓	-	-	-	-
	 , 500, 700, 1200, 1400	-	✓	-	✓	✓	✓	✓
	 , 500, 700, 1200, 1400	-	✓	-	✓	✓	✓	✓
	 , 500, 700, 1200, 1400	-	✓	-	✓	✓	✓	✓
	 , 500, 700, 1200, 1400	-	✓	-	✓	✓	✓	✓
	 , 500, 700, 1200	-	-	-	✓	✓	-	✓
	 , 500, 700, 1200, 1400	-	✓	-	✓	✓	✓	✓
	1200	-	-	-	-	-	-	-
	 , 500, 700, 1200, 1400	-	✓	-	✓	-	✓	✓
	 , 500, 700, 1200	-	-	-	✓	-	-	-
	 , 500, 700	-	✓	-	✓	✓	✓	-
	 , 500	-	✓	-	-	✓	✓	-
	 , 500, 700, 1200, 1400	-	✓	-	✓	✓	✓	✓
	 , 500, 700, 1200, 1400	-	✓	-	✓	✓	✓	✓
	1200, 1400	Gentle, Speed, Time	-	✓	-	-	-	-

 : Drain only (No spin)

● Setting time for Time Dry: 30, 60, 90, 120, 180, 210 min.

*1 In case of “Gentle Dry” or “Speed Dry” mode,

If the weight of clothes is heavy, spin is performed: 1200, 1400

If the weight of clothes is light, spin is not performed: 

Washing & Drying Tips

Bedding

Washable items

- (Wash)
- (Handwash)
- 100 % cotton or 100 % synthetic

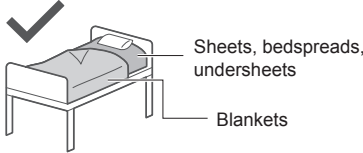

Not washable items

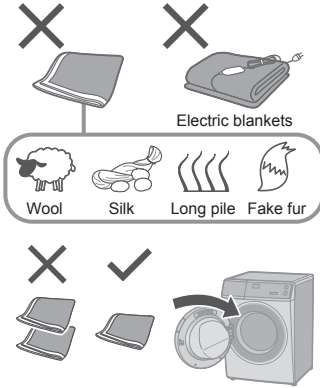

Putting blankets into the drum

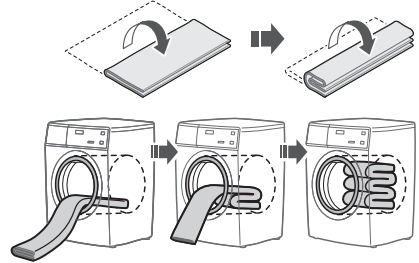

NOTE

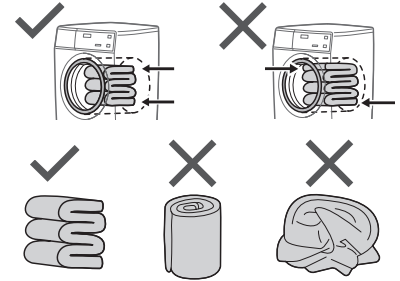

Gentle Hand Wash

Washable items

- (Wash)
- (Handwash)

When washing

- To rinse fully, use the "Rinse+" function. (P. 27)

NOTE

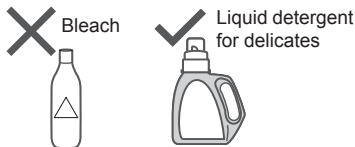

ABAYA WASH

By Gentle Hand Wash



حماية أكثر
EXTRA PROTECTIVE

READ
BEFORE USE



<https://bit.ly/3N9SVKm>

After operation ends

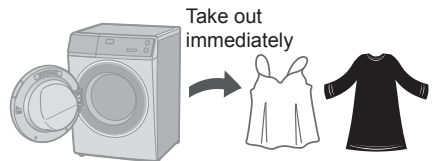

Dry Only

You can change dry modes depending on clothes.

1



On

2



• Gentle Dry
تجفيف ناعم

Hold 5 sec. (for Dry Only)

3





Select Dry Mode.



4



Start

Dry Mode	Description
Gentle Dry	For heat-sensitive clothes (Max. 6.0 kg). 
Speed Dry	For clothes not easy to be wrinkled (Max. 6.0 kg). 
Time Dry	<ul style="list-style-type: none"> For clothes easy to be wrinkled.  Thinner plain woven and crepe texture etc. For small amount laundry (Max. 0.5 kg). *Time: 30 min. *After drying: Take out immediately  For half-dry clothes. *Time: 30 min. and more

NOTE

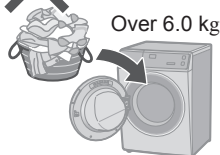

- Open the tap even in drying.

Drying



Open

For cooling and dehumidification

- The door is locked during drying.



Drying

To open the door (P. 14)

Changing Program Settings

■ Preparing

- Sort the laundry and put it into the drum. (P. 8)
- Add the detergent. (P. 12)



2 Select a program. (P. 16)



3 Change the program's settings.



 Spin
دوران

 Temp
درجة الحرارة

- Available options and setting ranges are different depending on the program. (P. 18)
- An alarm sounds if you select an option that is unavailable.







Temp

Change the washing temperature.



■ Setting guide

Low	High
<ul style="list-style-type: none"> ● Colours 	<ul style="list-style-type: none"> ● White 
<ul style="list-style-type: none"> ● Lightly Soiled 	<ul style="list-style-type: none"> ● Heavily Soiled 
<ul style="list-style-type: none"> ● Easily shrinks 	<ul style="list-style-type: none"> ● Cotton

3  Temp
درجة الحرارة (P. 18)

r/min Spin



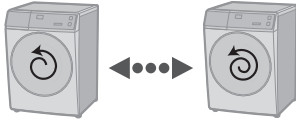

Change the spin speed.



Low

High

■ Setting guide

 Low	 High
<ul style="list-style-type: none">● To reduce wrinkling 	<ul style="list-style-type: none">● To dry more thoroughly 

3



(P. 19)

■ To change the setting while washing



1



Pause

2



3



Start

ECONAVI

- “Daily Wash” and “Normal” programs



3 sensors

Weight

Temperature

Material



Water saving



Time saving

■ Lamp indications



Detecting



ECONAVI enabled



ECONAVI disabled

Changing Program Settings (continued)

■ Preparing

- Sort the laundry and put it into the drum. (P. 8)
- Add the detergent. (P. 12)



2 Select a program. (P. 16)



3 Change the program's settings.

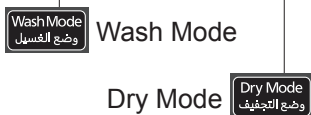







- Available options and setting ranges are different depending on the program. (P. 18)
- An alarm sounds if you select an option that is unavailable.



Wash Mode

Select a combination of wash, rinse and spin.



 *1	Wash
 *2	Rinse
 *2	Spin
	Wash and rinse
	Wash and spin
 *2	Rinse and spin

*1 Water is drained after wash process.

*2 Drains first if there is water in the drum.

WASH & DRY

 **Dry Mode**

Select a combination of processes.



3



Dry Mode (P. 21)

Changing Program Settings (continued)

■ Preparing

- Sort the laundry and put it into the drum. (P. 8)
- Add the detergent. (P. 12)



2 Select a program. (P. 16)



Smart Slider
مربط التمرير الذكي

or

StainMaster+

3 Change the program's settings.



Timer



Rinse+



- Available options and setting ranges are different depending on the program. (P. 18)
- An alarm sounds if you select an option that is unavailable.



⏰ Timer

Set how many hours later to finish operation. (Up to 24 hours)

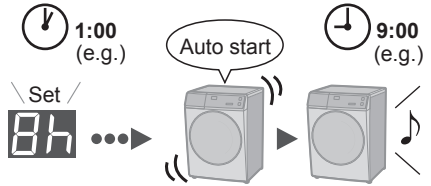

Press or hold

■ To check a preset time



■ To cancel settings



(All settings are cancelled)

Turn off

NOTE



Start

All indications turn off except



- Not available: P. 19

Rinse+

Add an extra rinse.



3

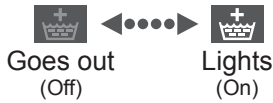

■ To change the setting while washing



Changing Program Settings (continued)

■ Preparing

- Sort the laundry and put it into the drum. (P. 8)
- Add the detergent. (P. 12)



2 Select a program. (P. 16)



3 Change the program's settings.



Blue Ag+
Auto Tub Care 

- Available options and setting ranges are different depending on the program. (P. 18)
- An alarm sounds if you select an option that is unavailable.



Auto Tub Care

Add tub cleaning process.

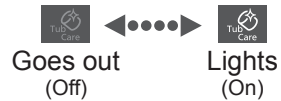

NOTE

- The setting is memorized.

Ag+ Blue Ag+

Bacteria elimination function (Max. 3.0 kg).

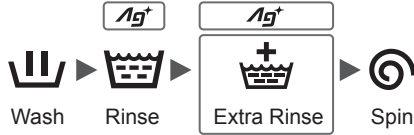

3

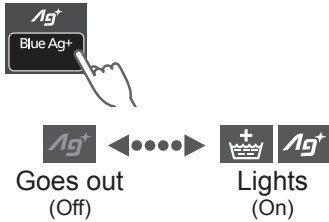

NOTE

- Do not use the water for other purposes.



■ Service life for Ag+ case

- “Blue Ag+” works for about 300 to 350 times (for about 7 years if used once a week).
- Replace the case when the contents are decreased.



- Replace (P. 33)



- Wash without “Ag+”

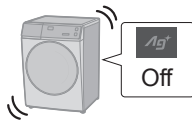

- The kind of clothes, detergent, softener, and water hardness may affect the result.
- Stop use if itchy, etc.



Changing Appliance Settings

Setting the Child Lock

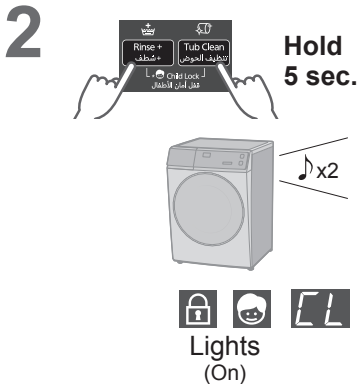
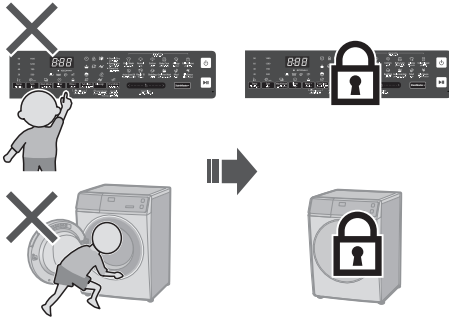

■ **To cancel:**

Same procedure x4

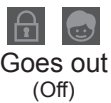

Cancelling the buzzer

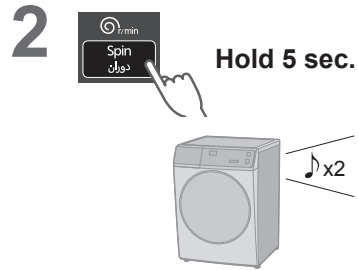

■ **To reset:**



Same procedure x4

Maintenance

Water supply filter

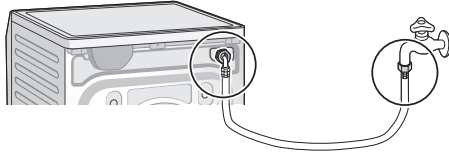
If water does not flow smoothly



1  
Empty

2 
On

3  **Select** 
Smart Slider
مفتاح التمرير الذكي
Daily Wash

4  **Start**
1 min.
 **Turn off**

5 **Remove and clean the filter**

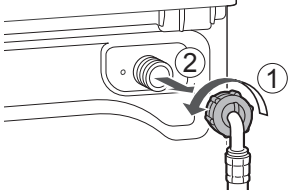
6 

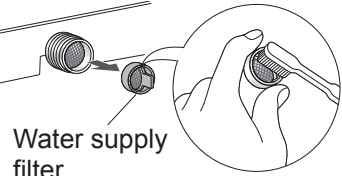
7 
Water supply filter

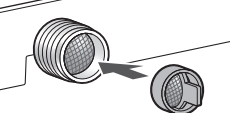
8 

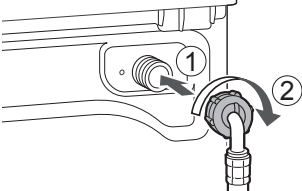
9 

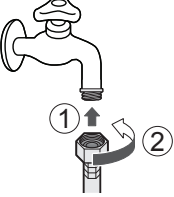
10 

Maintenance (continued)

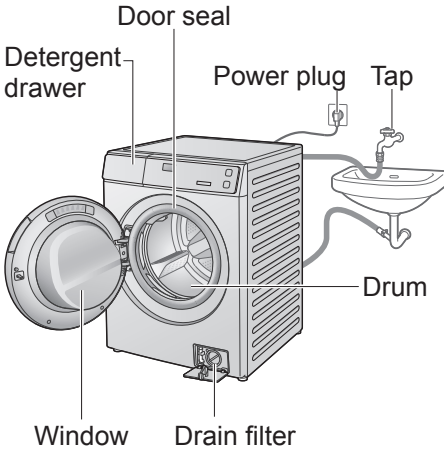

Appliance

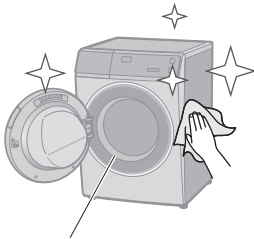

Door seal

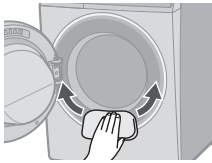

For heavy soil

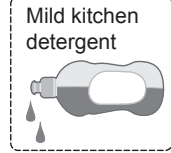

NOTE

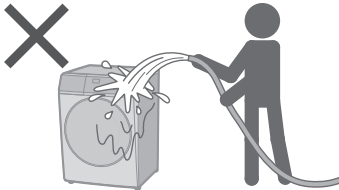

- Do not use gritty cleaners or thinners, or products containing alcohol or paraffin oil.

Detergent drawer

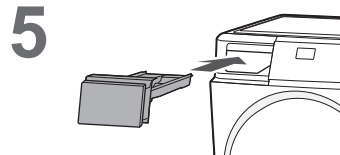
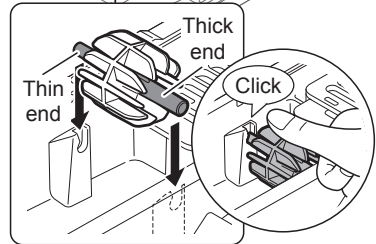
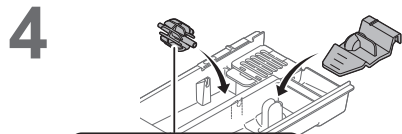
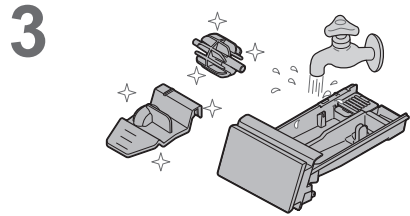
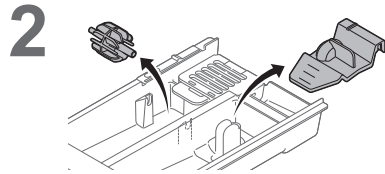
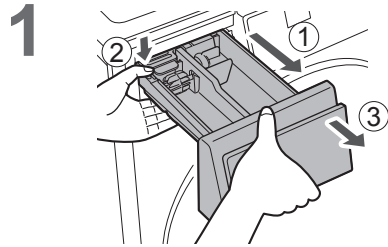

If the contents are decreased

■ Change Ag+ case

1

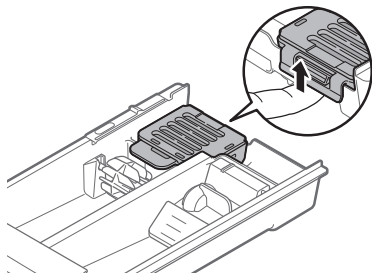

2

Exchange

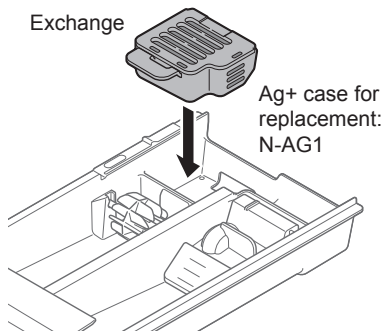

NOTE

- You cannot open Ag+ case.

Drum

Once a month or if  flashes
<Tub Clean>

1



2

Whitening bleach (chlorine bleach)

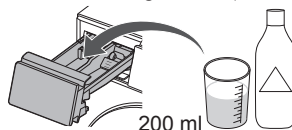

3



No clothing

4

● for Wash



● for Wash & Dry

1



2



5



NOTE

- If the “Tub Clean” program is not run, the indicator  goes off when other program is run 3 times.

Maintenance (continued)

Drain filter







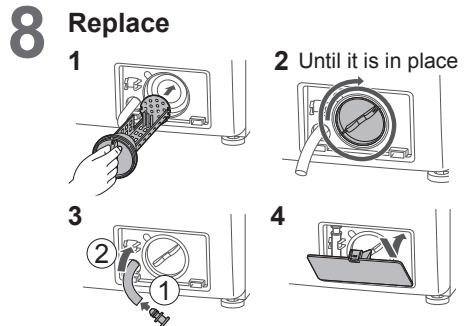
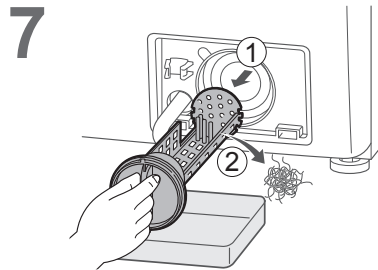
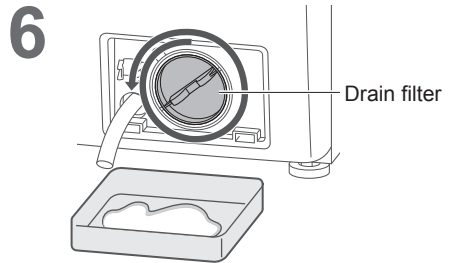
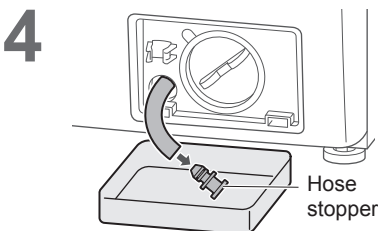
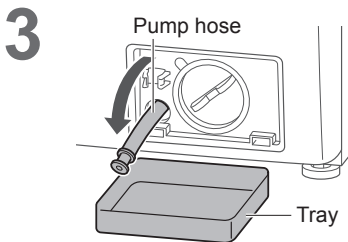
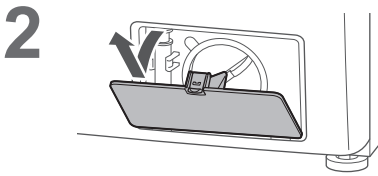
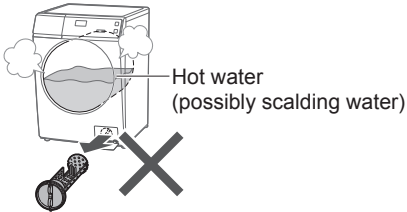



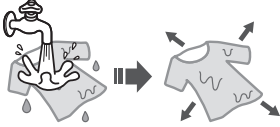



Once a month

Be sure to drain water in the drum before this procedure.











CAUTION

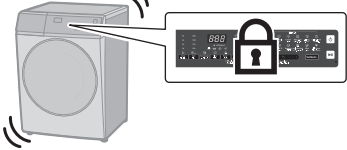

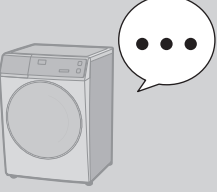
For Better Results

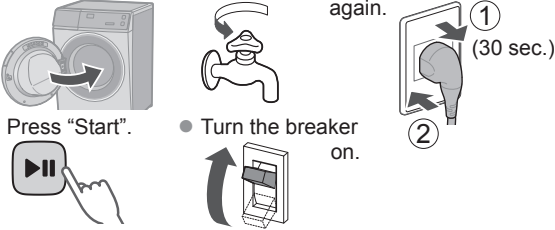
Symptoms	Tips for nice finish
<p>Shrunken clothes</p> 	<p>If cotton products have shrunk by drying</p> <ul style="list-style-type: none"> ● Moisten and stretch. 
<p>Hand feeling changes by wrinkles</p> 	<ul style="list-style-type: none"> ● Reduce clothing amount.  <ul style="list-style-type: none"> ● Select dry mode. (P. 21)  <p>Depending on clothes</p> <ul style="list-style-type: none"> ● After drying  <p>Take out immediately</p>
<ul style="list-style-type: none"> ● Drying is insufficient ● Drying is uneven 	<ul style="list-style-type: none"> ● Reduce clothing amount.  <ul style="list-style-type: none"> ● Turn on. 
<p>Feel rough</p> 	<ul style="list-style-type: none"> ● When towels feel rough after washing  <p>Fabric softener</p> <p>⇒ If still feel rough</p> 
<p>Lint is attached</p> 	<ul style="list-style-type: none"> ● "Rinse+" or "Tub Clean"  <p>(P. 27)</p> <p>or</p>  <p>(P. 33)</p>

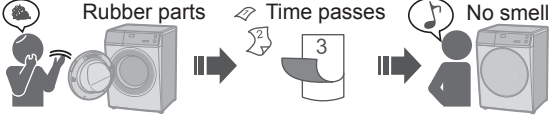
Troubleshooting

	Symptoms	Points to be checked
Main unit	<p>Touch the buttons</p>  <p>No reaction</p> 	<p><input type="checkbox"/> Possible cause</p> <ul style="list-style-type: none"> ● During an operation  <p><input type="checkbox"/> Try</p> <ul style="list-style-type: none"> ● Child Lock (P. 30) 
	<p>No operation</p> 	<p><input type="checkbox"/> Check</p> <ul style="list-style-type: none"> ● Power cut ● Timer  <p><input type="checkbox"/> Try</p> <ul style="list-style-type: none"> ● Close the door. ● Turn on. ● Unplug and insert again. ● Press "Start". ● Turn the breaker on. 
	<p>Odour of rubber</p> 	<p><input type="checkbox"/> Possible cause</p>  <p><input type="checkbox"/> Try</p> <p>Tub Clean تنظيف الخزانة (P. 33)</p> 

Symptoms

Door does not open



Points to be checked

□ Possible cause

- During an operation (washing or drying)



Door is locked.
To open the door during operation (P. 14)

□ Check

- Temperature

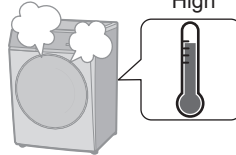

High

- Water level



High

□ Try

- Child Lock (P. 30)





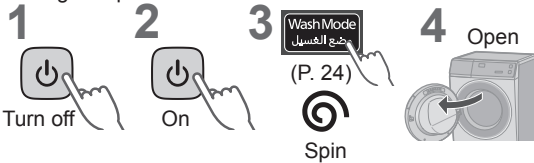



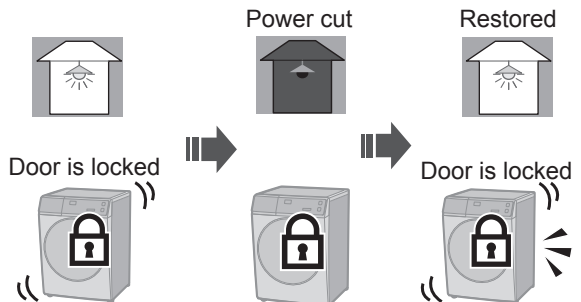

- During an operation

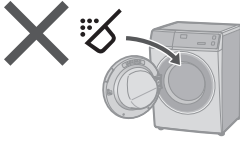
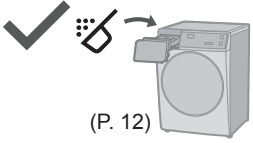



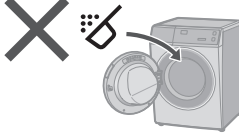
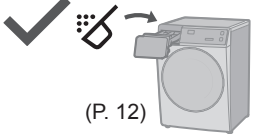
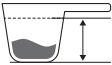

NOTE

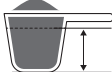



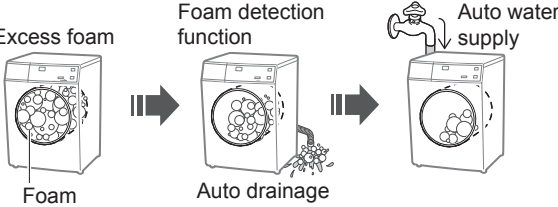

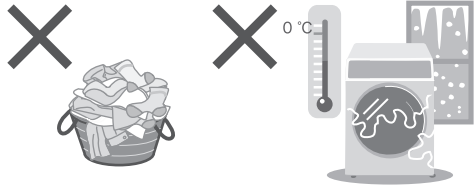
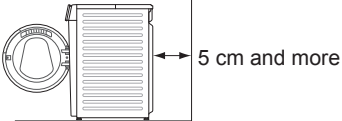



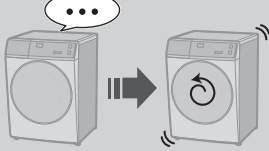
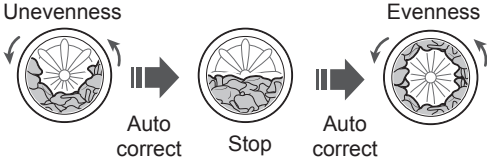
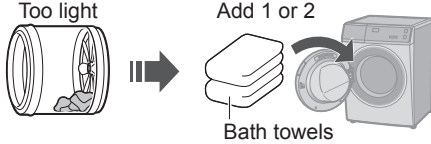
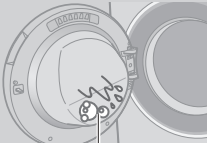
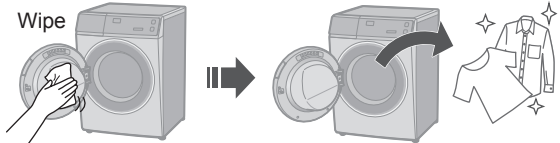

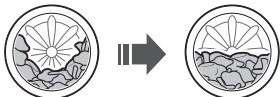

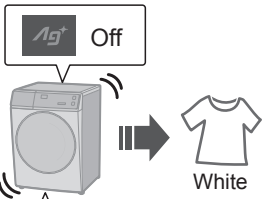
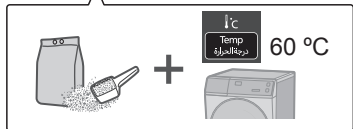



Troubleshooting (continued)

	Symptoms	Points to be checked
<p style="writing-mode: vertical-rl; transform: rotate(180deg);">Detergent and foam</p>	<p>After washing</p> 	<p><input type="checkbox"/> Check</p>   <p>(P. 12)</p>
	<p><input type="checkbox"/> Possible cause</p> <ul style="list-style-type: none"> ● The amount of foam varies. <ul style="list-style-type: none"> ● Temperature ● Water level ● Water softness   	
<p>Not enough</p> 	<p><input type="checkbox"/> Check</p> <ul style="list-style-type: none"> ● Powder detergent   <p>(P. 12)</p> <ul style="list-style-type: none"> ● Too little detergent ● Low foam detergent ● Heavily soiled ● Load too large    	
<p>Too much</p> 	<p><input type="checkbox"/> Check</p> <ul style="list-style-type: none"> ● Too much detergent 	





	Symptoms	Points to be checked
Wash	<p>During a wash</p>  	<p><input type="checkbox"/> Possible cause</p> <p>Excess foam Foam detection function Auto water supply</p> 
Dry	<p>Drying takes too long</p> 	<p><input type="checkbox"/> Check</p> <ul style="list-style-type: none"> ● Too heavy ● Too cold  <p><input type="checkbox"/> Try</p> <ul style="list-style-type: none"> ● Check the location 

Troubleshooting (continued)



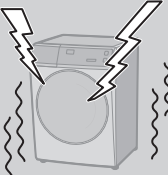
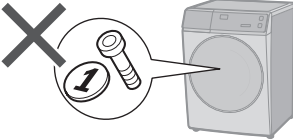
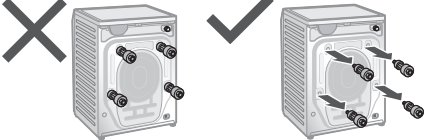

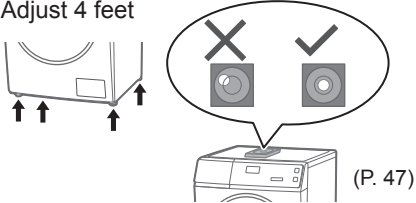

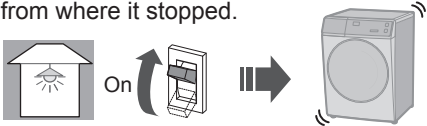

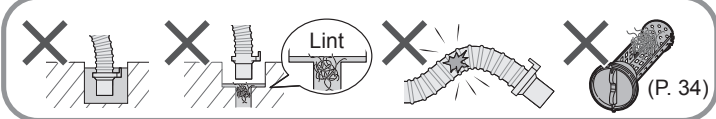

	Symptoms	Points to be checked
Rinse/Spin	<p>During the spin process</p>  <p>Stop → Rotates several times</p>	<p><input type="checkbox"/> Possible cause</p> <p>Unevenness</p>  <p>Evenness</p> <p>Auto correct → Stop → Auto correct</p> <p><input type="checkbox"/> Try</p> <p>Too light</p>  <p>Add 1 or 2 Bath towels</p>
	<p>After washing</p>  <p>Foam or water</p>	<p><input type="checkbox"/> Try</p> <p>Wipe</p> 
	<p>Spin changes to rinse</p>  <p>Spin → Rinse</p>	<p><input type="checkbox"/> Possible cause</p> <ul style="list-style-type: none"> If clothes are uneven, this appliances automatically corrects unevenness using the rinse process. 
Laundry	<p>If the laundry yellows</p>  <p>Yellow</p>	<p><input type="checkbox"/> Try</p>   <p>Temp 60 °C</p>

	Symptoms	Points to be checked
Time	<p>During a wash</p> <p>Displayed time</p> <p> ... </p> <p>Changes</p>	<p><input type="checkbox"/> Possible cause</p> <ul style="list-style-type: none"> ● Remaining time is corrected during operation. <p></p> <p><input type="checkbox"/> Possible cause</p> <ul style="list-style-type: none"> ● If the settings changed ● If clothes are uneven <p></p> <p></p> <p>➡ The remaining time may increase.</p>
	<p>Remaining time</p> <p>Does not decrease</p> <p> ... </p> <p>or</p> <p>Suddenly decrease</p> <p> ... </p>	<p><input type="checkbox"/> Possible cause</p> <p>The displayed time is a guideline.</p>
Noise	<p>During water drainage</p> <p></p>	<p><input type="checkbox"/> Possible cause</p> <ul style="list-style-type: none"> ● This is normal. The drain pump is working.
	<p>Sound of fan rotating</p> <p></p>	<p><input type="checkbox"/> Possible cause</p> <ul style="list-style-type: none"> ● This is normal. The fan cools electric parts.
	<p>Motor emits a sound</p> <p></p>	<p><input type="checkbox"/> Possible cause</p> <ul style="list-style-type: none"> ● This is normal. The motor will make a short sound when the drum engages.



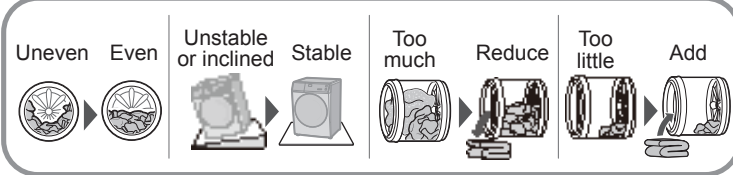
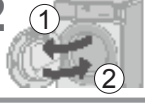



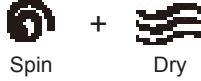

Troubleshooting (continued)

	Symptoms	Points to be checked
Noise	<p>Unusual noise (or vibration)</p> 	<p><input type="checkbox"/> Check</p> <ul style="list-style-type: none"> ● Metal items  ● Anchor bolts (P. 47)  ● Slope or an unstable surface  ● Adjust 4 feet  <p>(P. 47)</p>
Others	<p>Power cut</p>  <p>Breaker</p> <p>Off </p>	<p><input type="checkbox"/> Check</p> <ul style="list-style-type: none"> ● When the power recovers, operation resumes from where it stopped. 

Error Display

Error Display	Points to be checked		
<p>U 11</p> <p>Unable to drain</p>	<p>1 Check</p> 	<p>2</p> 	<p>3</p>  <p>Start</p>  <p>(P. 34)</p>
<p>U 12</p> <p>Door is open</p>	<p>1</p> 	<p>2</p>  <p>Start</p>	
<p>U 13</p> <p>Unable to spin</p>	<p>1 Check</p>	<p>2</p> 	<p>3</p>  <p>Start</p> 
<p>U 14</p> <p>Unable to supply water</p>	<p>1 Check</p>	<p>2</p> 	<p>3</p>  <p>Start</p>  <p>Water supply filter (P. 31)</p>
<p>U 15</p> <p>Unable to drain during drying</p>	<p>1</p>  <p>Turn on</p>	<p>2</p> <p>Check the drain hose (Refer to U11)</p>	<p>3</p>  <p>Spin + Dry</p>

Error Display (continued)

Error Display	Points to be checked
 <p>Unable to spin</p>	<p>1 Restart</p>  <p>Turn c..</p> <p>2 Run "Rapid 15"</p>  <p>• Next time:</p>  <p>Low foam detergent</p>
	<p>1</p>  <p>2</p>  <p>3</p> 

Information



Unable to open

Hot



During drying (P. 14)



Hold 5 sec.

Start cooling

5 to 25 min.



Choosing the Right Location



Make sure to ask a service person for installation.

- Do not install the appliance by yourself.
- Follow this installation method. If you do not, Panasonic will not be liable for any accidents or damages.

Appliance dimensions

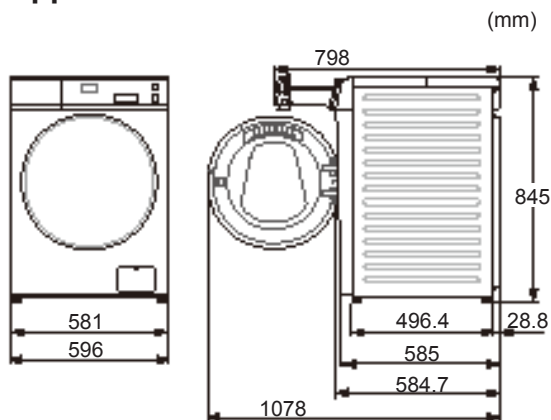

■ Set-in installation

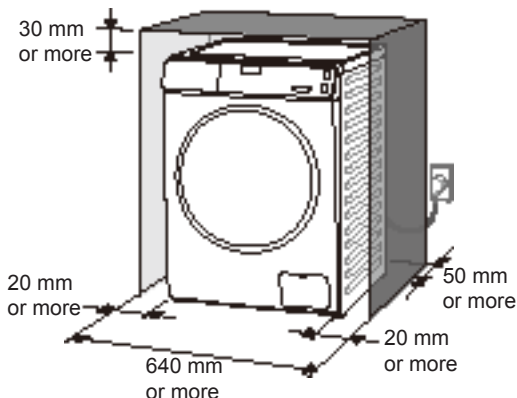

- Do not let the metallic portions of the appliance come into contact with metal sinks or other appliances.

Check the location.



Installation **Moving and Installing**

Carrying the appliance

Do not do it alone.

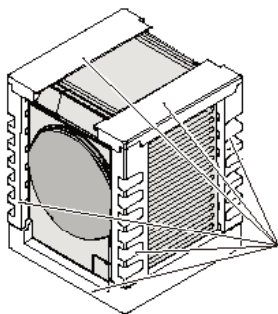
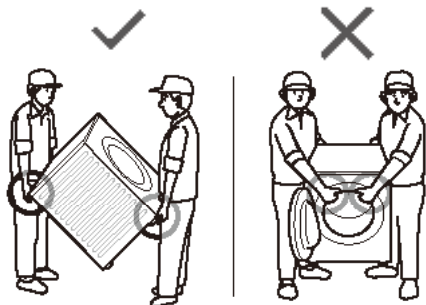

Remove all packing cushions before starting to use the washer dryer.

Installation of bottom cover



Removing the anchor bolts

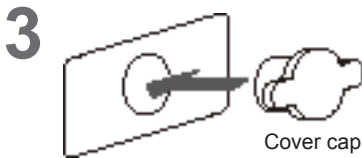
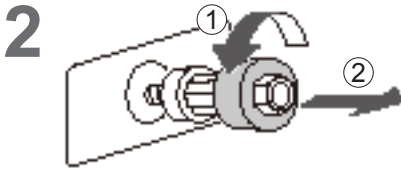
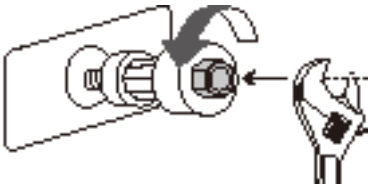
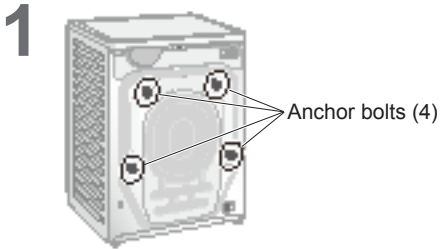

NOTE



■ Moving the appliance again



Levelling the appliance

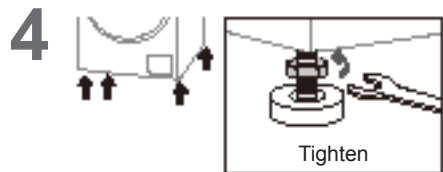
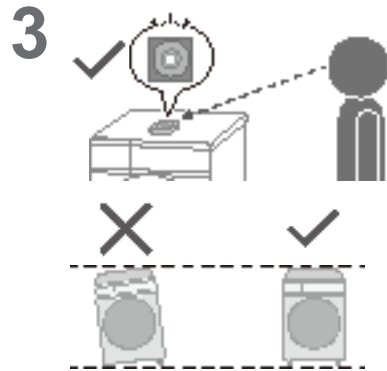
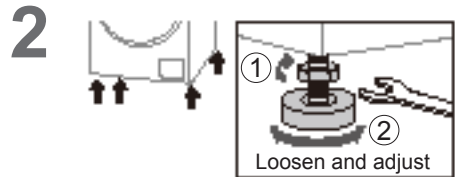

NOTE



Installation **Connecting the Hoses**

Connect the hoses properly to prevent water leaks.

Maximum connection distances for hoses and the power cord

Right side connection

(cm)

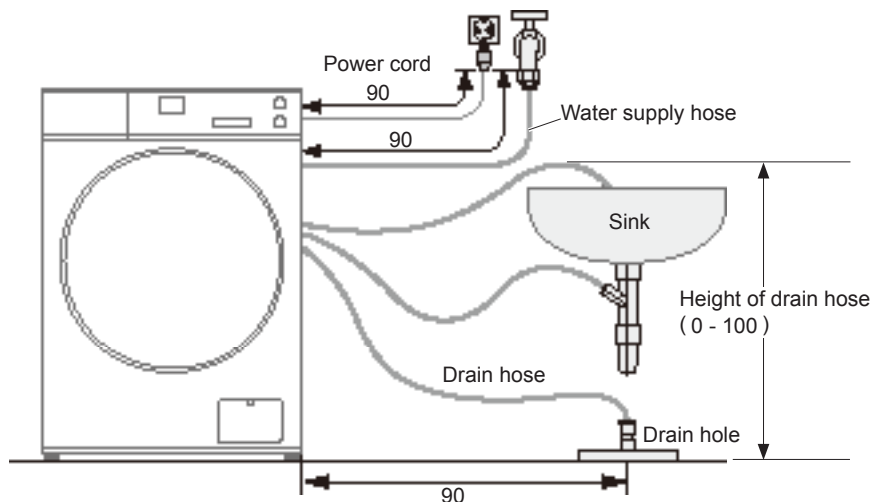

Left side connection

(cm)

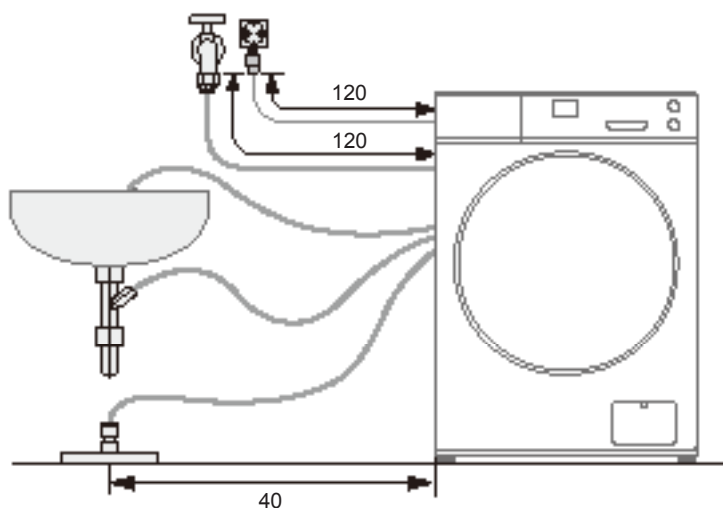

Water supply hose

■ Connecting the water supply hose



CAUTION

- Tighten the nut firmly.
- Do not twist, squash, modify or cut the hose.

1



2

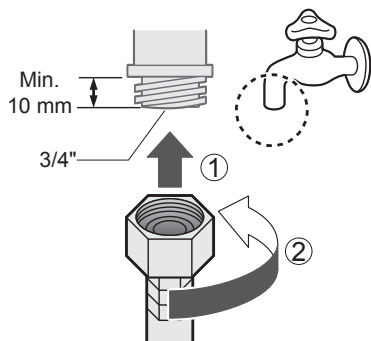

3

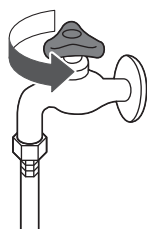

Drain hose

■ Draining to a sink or wash basin

NOTICE

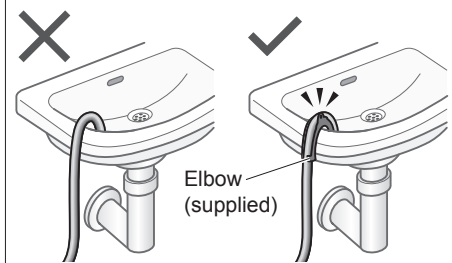

■ Draining to a stand pipe

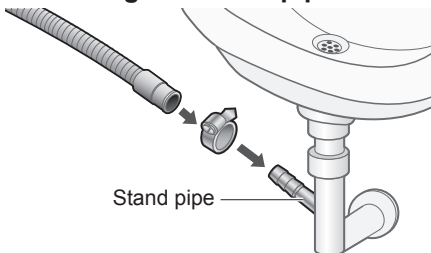

■ Draining to a drain hole



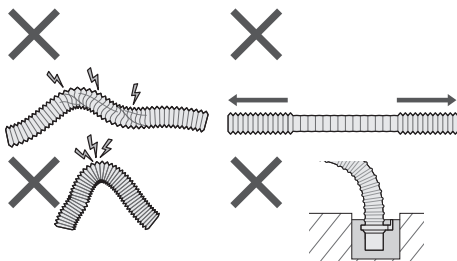

NOTE

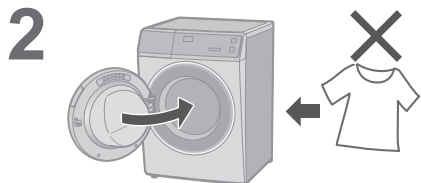

Installation Test Run

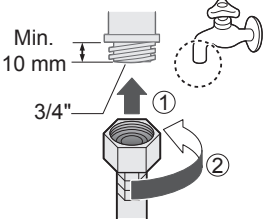

Checking after test run

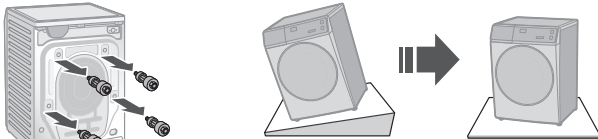
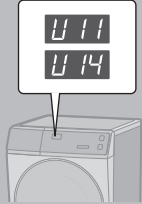
Problem	Causes and Measures
<p>Water leaks</p> 	<p>Connect the water supply hose properly</p> 
<p>Abnormal sounds</p> 	<ul style="list-style-type: none"> ● Remove the anchor bolts (P. 47) ● Install stably 
<p>Error display</p> 	<p>See P. 43.</p>

Specifications

		NA-S056FR1	NA-S956FR1
Destination		Saudi Arabia	UAE
Rated voltage (V)		220	220 - 240
Rated frequency (Hz)		60	50
Maximum energy rated power input (W)	For washing	1600	1600 - 1900
	For drying	930	930 - 1100
Heating energy rates power input (W)	For washing	1445	1445 - 1710
	For drying	905	905 - 1090
Maximum spin speed (r/min)		1400	
Product dimensions (W x D x H) (mm)		596 × 585 × 845	
Product weight (kg)		70	
Maximum mass of dry cloth (Wash) (kg)		10.5	9.5
Maximum mass of dry cloth (Dry) (kg)		6.0	
Pressure of tap water (MPa)		0.01 - 1	
Annual energy consumption (kWh)		168	
Annual water consumption (L)		10340	

For Saudi Arabia only

Procedure to achieve the energy and water performance requirements specified in SASO 2885.

	60 °C “Cotton” program (full)	60 °C / 40 °C “Cotton” program (partial)
Wash (1 time)	22 L, 132 min	16 L, 132 min
Rinse (2 times)	33 L, 31 min	26 L, 31 min
Spin (1 time)	38 min	38 min

Water consumption for “Cotton” program	
Full load	55 L
Partial load	42 L

المواصفات

NA-S956FR1	NA-S056FR1	المكان
الإمارات العربية المتحدة	السعودية	القولطية المقطرة (القولت)
240 - 220	220	التردد المقدر (هيرتز)
50	60	الحد الأقصى لإدخال التيار المقدر (الوات)
1900 - 1600	1600	للغسيل
1100 - 930	930	للتجفيف
1710 - 1445	1445	للغسيل
1090 - 905	905	للتجفيف
1400		أقصى سرعة دوران (دورة دقيقة)
845 × 585 × 596		إبعاد الجهاز (الطول × العرض × الارتفاع) (مل)
70		وزن المنتج (كغ)
9,5	10,5	أقصى كتلة ملابس جافة (للغسيل) (كغ)
6,0		أقصى كتلة ملابس جافة (للتجفيف) (كغ)
1 - 0,01		ضغط ماء الحنفية (ميغاباسكال)
	168	استهلاك الطاقة السنوي (كيلواط في ساعة)
	10340	استهلاك الماء السنوي (لتر)

في السعودية فقط

الإجراءات لتحقيق متطلبات أداء الطاقة والمياه المحددة في SASO 2885.

60 / 40 درجة مئوية لبرنامج « قطن » (جزئي)	60 درجة مئوية لبرنامج « قطن » (كلي)	
16 لتر، 132 دقيقة	22 لتر، 132 دقيقة	الغسيل (1 مرة)
26 لتر، 31 دقيقة	33 لتر، 31 دقيقة	الشطف (2 مرات)
38 دقيقة	38 دقيقة	الدوران (1 مرة)

استهلاك المياه لبرنامج « قطن »	
55 لتر	حمولة كلية
42 لتر	حمولة جزئية

التدريب

تجربة الجهاز



Smart Slider
شريط التمرير الذكي

سريع 15

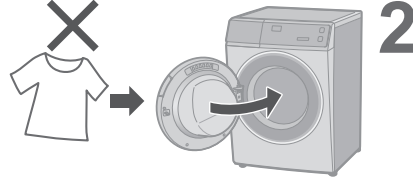

الفحص بعد التجربة

الأسباب والإجراءات التصحيحية

قم بتوصيل خرطوم إمداد المياه جيدًا

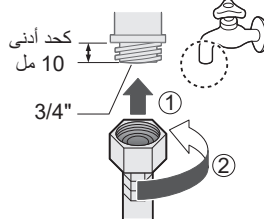

المشكلة

تسرب المياه



● قم بالتركيب على سطح مستو

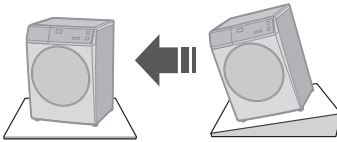

● قم بإزالة

براغي التثبيت (ص 47)

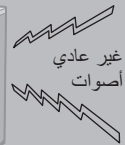
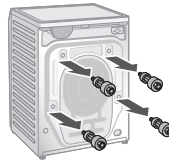

غير عادي
أصوات

عرض الخطأ



انظر (ص 43).



خرطوم التصريف

■ يتم التصريف في المغسلة أو حوض الغسيل

لاحظ

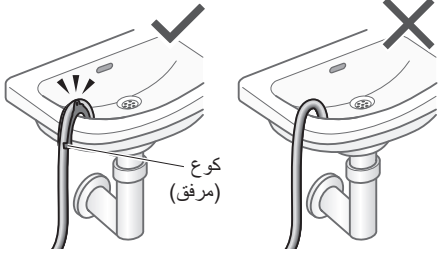

■ التصريف في أنبوب مرتفع

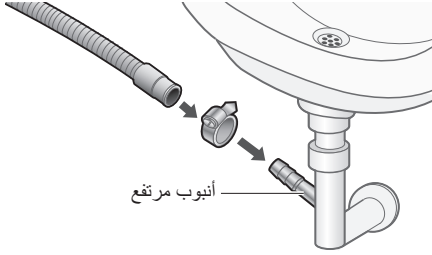

■ التصريف في فتحة التصريف

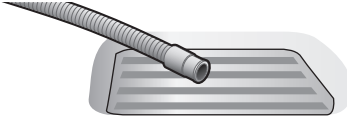

ملاحظة

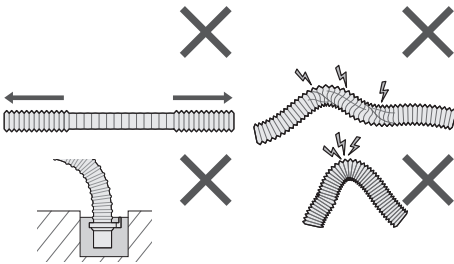

خرطوم إمداد المياه

■ توصيل خرطوم إمداد المياه

تنبيه ⚠️

- احكم شد الصمولة.
- لا تقم بلف الخرطوم أو سحقه أو تعديله أو قطعه.

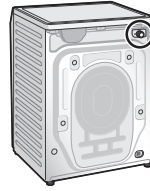

1

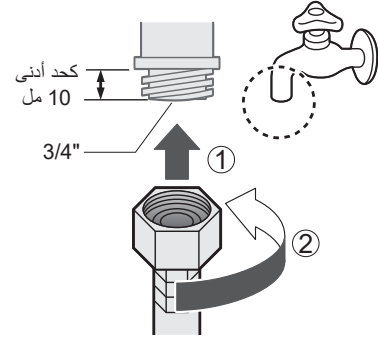

2

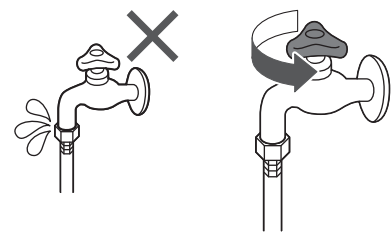

3

توصيل الخراطيم

التركيب

قم بتوصيل الخراطيم بشكل جيد حتى لا يتسرب الماء.

أقصى مسافات توصيل للخراطيم وسلك التيار

التوصيل من الجانب الأيمن

(سم)

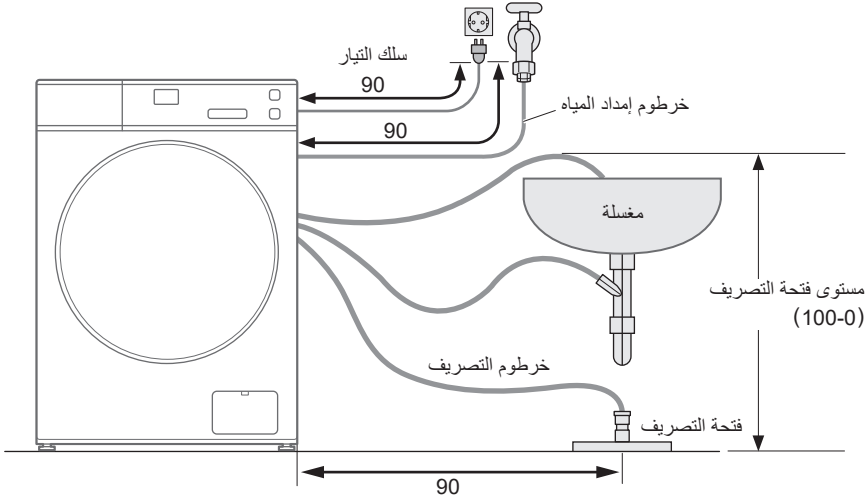

التوصيل من الجانب الأيسر

(سم)

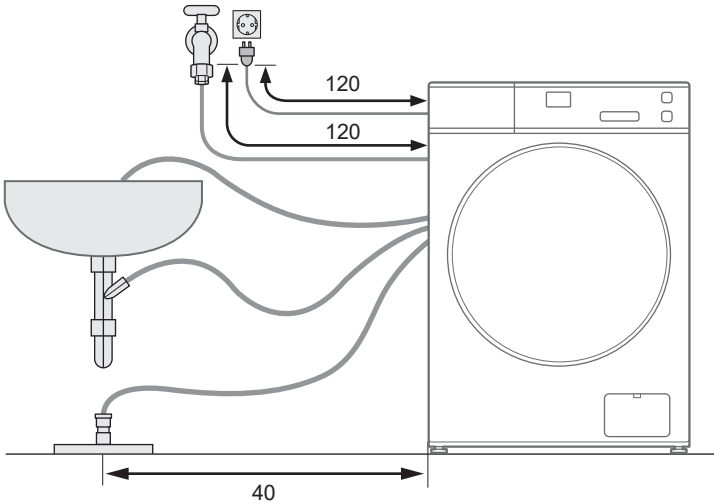

وضع الجهاز في مستوى مناسب

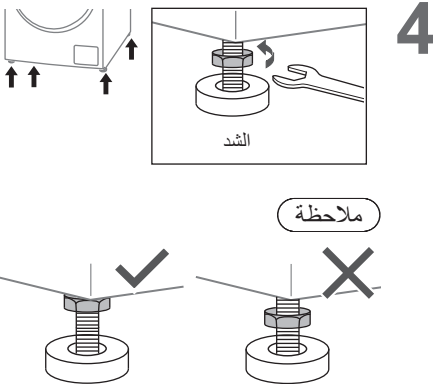
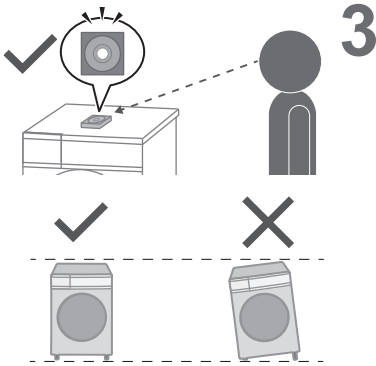
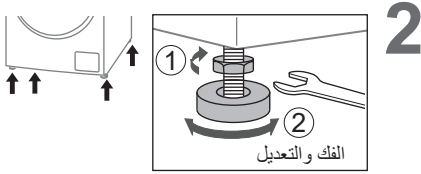
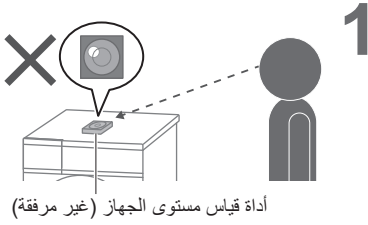

قم بإزالة براغي التثبيت

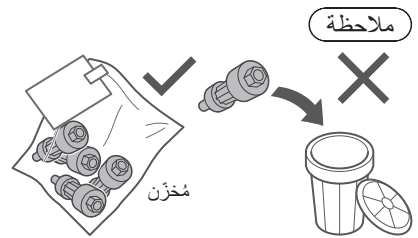
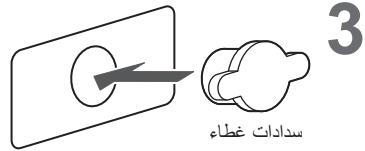
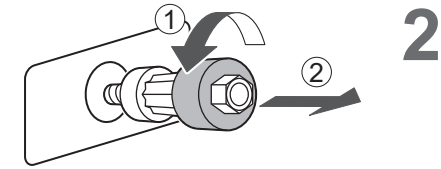
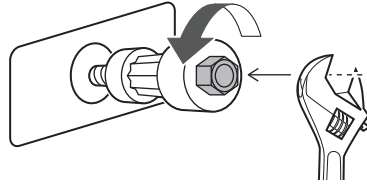
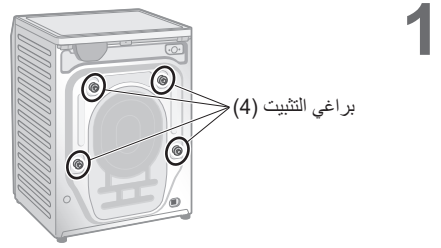

■ نقل الجهاز مرة أخرى

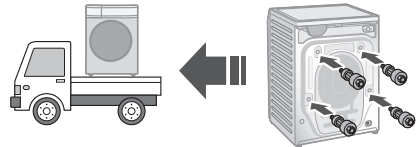

النقل والتركيب

التركيب

تركيب الغطاء السفلي

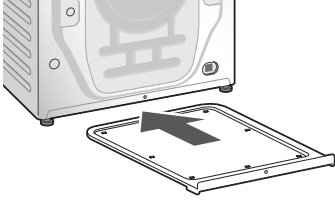

1

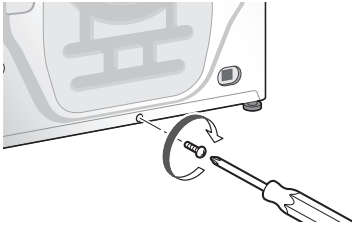

2

حمل الجهاز

لا تحمل الجهاز بمفردك.

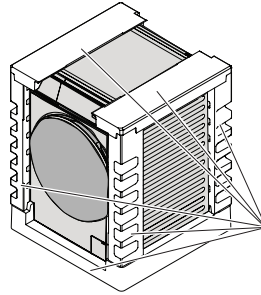
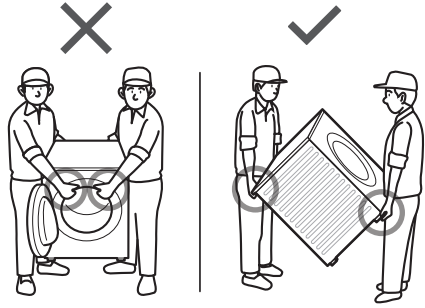

قم بإزالة جميع وسائد التغليف
قبل استخدام مجفف الغسالة.

اختار الموقع المناسب

التركيب

احرص على طلب تركيب الجهاز من مقدم الخدمة.



- لا تقم بتركيب الجهاز بنفسك.
- عليك باتباع طريقة التركيب السليمة. إذا لم تتبع الطريقة السليمة، ستخلى شركة باناسونيك مسؤوليتها عن أي حوادث أو أضرار.

أبعاد الجهاز

(مل)

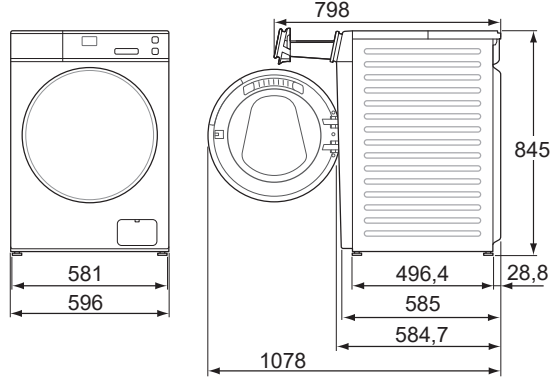

■ مكان التركيب

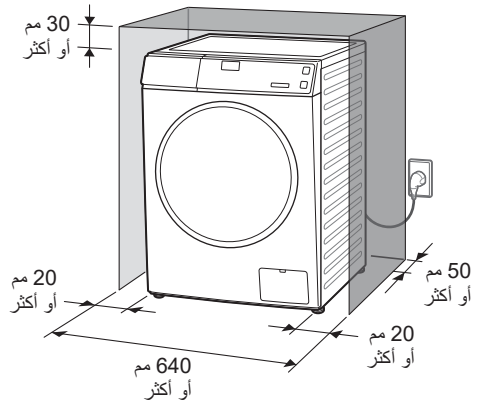

- أبعد الأجزاء المعدنية من الجهاز عن الأحواض المعدنية أو الأجهزة الأخرى.



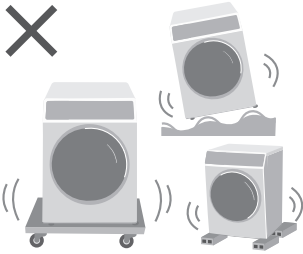
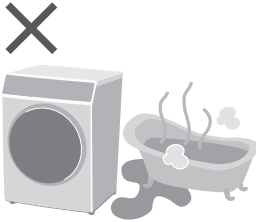



تفحص موضع الغسالة.





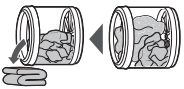



عرض الخطأ (تابع)

أشياء يجب فحصها	عرض الخطأ
<p>1 إعادة التشغيل</p> <p>2 قم بتشغيل برنامج "سريع 15"</p> <p>3 المرة القادمة: منظف قليل الرغوة</p>    	<p>U 17</p> <p>غير قادر على الدوران</p>
<p>1 إيقاف التشغيل</p> <p>2</p> <p>3</p>    	<p>H</p>
<p>■ معلومات</p>	
<p>أثناء التجفيف (ص 14)</p> <p>ساخن</p> <p>ابدأ التبريد</p> <p>من 5 إلى 25 دقيقة.</p> <p>اضغط مطولاً لمدة 5 ثواني.</p> <p>Temp درجة الحرارة</p>   	<p>hot</p> <p>غير قادر على الفتح</p>

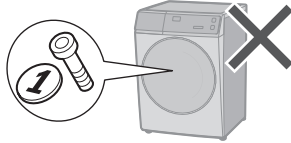
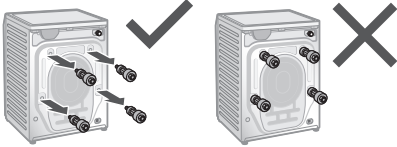
عرض الخطأ

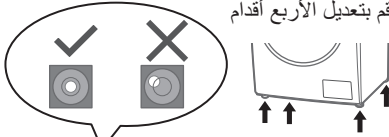
أشياء يجب فحصها			عرض الخطأ
<p>3  ابدأ</p> <p>2 </p> <p>1 افحص </p>	<p>U11</p> <p>غير قادر على التصريف</p>		
<p> (ص 34)   نسيج </p>			
<p>2  ابدأ</p> <p>1 </p>	<p>U12</p> <p>الباب مفتوح</p>		
<p>3  ابدأ</p> <p>2 </p> <p>1 افحص</p>	<p>U13</p> <p>غير قادر على الدوران</p>		
<p>أضف للكمية قليل جدًا  أقل الكمية  أكثر مما ينبغي  ثابت  غير ثابت أو مائل  مستوي  غير مستوي </p>			
<p>3  ابدأ</p> <p>2 </p> <p>1 افحص</p>	<p>U14</p> <p>غير قادر على إمداد المياه</p>		
<p>فلتر إمداد المياه (ص 31)  أغلق المياه  قطع المياه </p>			
<p>3  افحص خرطوم التصريف (ارجع إلى U11)</p> <p>2 </p> <p>1  إيقاف التشغيل</p> <p> +  تجفيف دوران</p>	<p>U15</p> <p>غير قادر على التصريف أثناء التجفيف</p>		

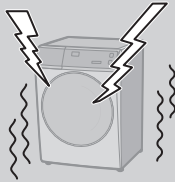
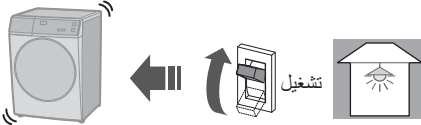



استكشاف المشاكل وحلها (تابع)

أشياء يجب فحصها	المشاكل	
<p>□ افحص</p> <ul style="list-style-type: none"> ● مواد معدنية  <ul style="list-style-type: none"> ● براغي التثبيت (ص 47)  <ul style="list-style-type: none"> ● سطح منحدر أو غير ثابت  <ul style="list-style-type: none"> ● قم بتعديل الأربع أقدام  <p>(ص 47)</p> 	<p>صوت مزعج غير اعتيادي (أو اهتزاز)</p> 	<p>صوت مزعج</p>
<p>□ افحص</p> <ul style="list-style-type: none"> ● عند استعادة التيار الكهربائي، تستأنف العملية من حيث توقفت. 	<p>قطع التيار الكهربائي</p>  <p>القاطع الكهربائي</p> 	<p>مشاكل أخرى</p>

أشياء يجب فحصها	المشاكل
<p>السبب المحتمل <input type="checkbox"/></p> <ul style="list-style-type: none"> • يتم تصحيح الوقت المتبقي أثناء العملية.  <p>الوقت المُصحح ← ← ← تقريبي</p> <ul style="list-style-type: none"> • إن كانت الملابس غير متساوية • إن تغيرت الإعدادات  <p>يمكن أن يزيد الوقت المتبقي.</p>	<p>أثناء الغسيل</p> <p>الوقت المعروض</p> <p>يتغير</p> 
<p>السبب المحتمل <input type="checkbox"/></p> <p>الوقت المعروض هو مؤشر.</p>	<p>الوقت المتبقي لا يقل</p> <p>أو</p> <p>انخفض فجأة</p> 
<p>السبب المحتمل <input type="checkbox"/></p> <ul style="list-style-type: none"> • هذا شيء عادي. • مضخة التصريف تعمل. 	<p>أثناء تصريف المياه</p> 
<p>السبب المحتمل <input type="checkbox"/></p> <ul style="list-style-type: none"> • هذا شيء عادي. • تبرد المروحة المكونات الكهربائية. 	<p>صوت دوران المروحة</p> 
<p>السبب المحتمل <input type="checkbox"/></p> <ul style="list-style-type: none"> • هذا شيء عادي. • سيصدر المحرك صوتاً قصيراً عند بداية دوران حلة الغسيل. 	<p>يصدر المحرك صوتاً</p> 

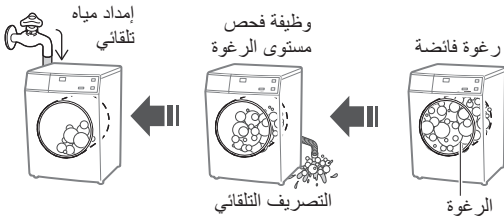
استكشاف المشاكل وحلها (تابع)

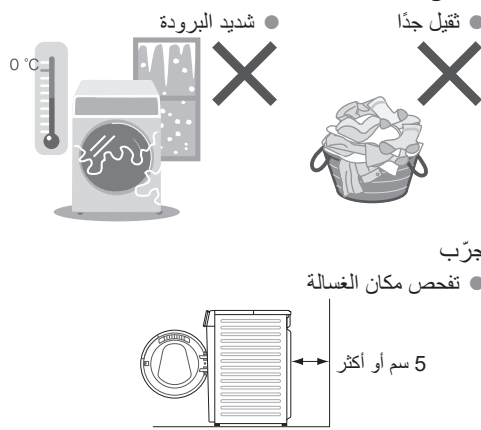
أشياء يجب فحصها	المشاكل	
<p>السبب المحتمل <input type="checkbox"/></p> <p>غير متساوي</p> <p>متساوي</p> <p>التفتاني التصحيح</p> <p>توقف</p> <p>التفتاني التصحيح</p> <p>جرّب <input type="checkbox"/></p> <p>خفيف جدًا</p> <p>قم بإضافة 1 أو 2</p> <p>مناشف الاستحمام</p>	<p>أثناء عملية الدوران</p> <p>توقف</p> <p>الدوران عدة مرات</p>	الشفط\الدوران
<p>جرّب <input type="checkbox"/></p> <p>امسح</p>	<p>بعد الغسيل</p> <p>رغوة أو ماء</p>	
<p>السبب المحتمل <input type="checkbox"/></p> <p>● إن كانت الملابس غير متساوية، فإن هذا الجهاز يُصحح التفاوت تلقائيًا باستخدام عملية الشطف.</p> <p>جرّب <input type="checkbox"/></p>	<p>تغيير الدوران إلى الشطف</p> <p>شطف</p> <p>دوران</p>	
<p>جرّب <input type="checkbox"/></p> <p>متوقف Ag+</p> <p>الأبيض</p> <p>60 درجة مئوية</p> <p>Temp درجة حرارة</p>	<p>إن كان الغسيل أصفر اللون</p> <p>أصفر</p>	الغسيل

أشياء يجب فحصها	المشاكل	
<p>السبب المحتمل <input type="checkbox"/></p> <p>إمداد مياه تلقائي</p> <p>وظيفة فحص مستوى الرغوة</p> <p>رغوة فائضة</p> <p>التصريف التلقائي</p> <p>الرغوة</p> 	<p>أثناء الغسيل</p> <p>غسيل</p> <p>تصريف المياه</p> 	غسيل
<p>افحص <input type="checkbox"/></p> <p>شديد البرودة</p> <p>تقيل جداً</p> <p>جرب <input type="checkbox"/></p> <p>تفحص مكان الغسالة</p> <p>5 سم أو أكثر</p> 	<p>عملية التجفيف تأخذ وقتاً طويلاً</p> <p>تجفيف</p> 	تجفيف

استكشاف المشاكل وحلها (تابع)

أشياء يجب فحصها	المشاكل
<p>افحص <input type="checkbox"/></p> <p>✓  (ص 12)</p> <p>✗ </p>	<p>بعد الغسيل</p> <p></p>
<p>السبب المحتمل <input type="checkbox"/></p> <ul style="list-style-type: none"> ● كمية الرغوة متغيرة. ● درجة الحرارة ● مستوى المياه ● نقاء المياه <p>  </p>	<p> الرغوة</p>
<p>افحص <input type="checkbox"/></p> <p>● مسحوق التنظيف</p> <p>✓  (ص 12)</p> <p>✗ </p> <ul style="list-style-type: none"> ● كمية قليلة من المنظف ● كمية قليلة من المنظف الرغوة ● شديد الاتساخ ● كمية الغسيل كبيرة <p>   </p>	<p>ليس كافيًا</p> <p></p>
<p>افحص <input type="checkbox"/></p> <ul style="list-style-type: none"> ● كمية كثيرة من المنظف <p></p>	<p>أكثر مما ينبغي</p> <p></p>

المنظف والرغوة

أشياء يجب فحصها

□ السبب المحتمل

- أثناء العملية (الغسيل أو التجفيف)

الباب مغلق.
لفتح الباب أثناء العملية (ص 14)



□ افحص

- مستوى المياه



- درجة الحرارة

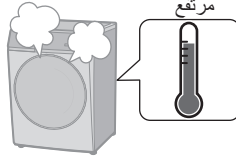

□ جَرِّب

- قفل أمان الطفل (ص 30)



- أثناء العملية



ملاحظة

استعادة التيار الكهربائي



قطع التيار الكهربائي



الباب مغلق



الباب مغلق









المشاكل

باب الغسالة لا يفتح

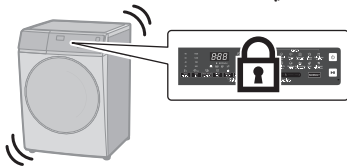



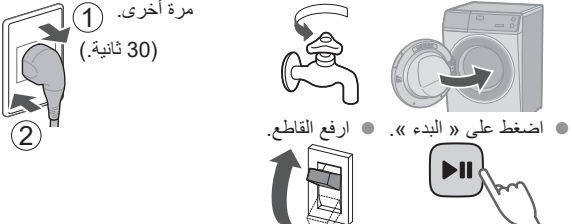
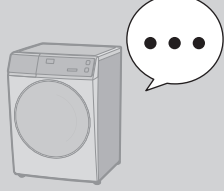
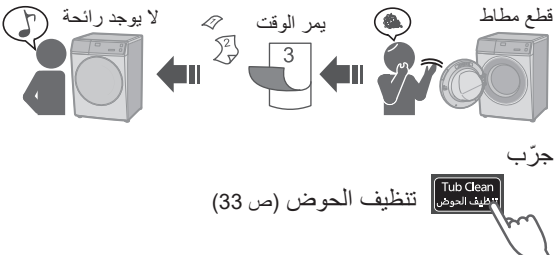







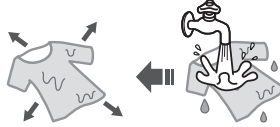



الوحدة الرئيسية

استكشاف المشاكل وحلها

أشياء يجب فحصها	المشاكل
<p>السبب المحتمل <input type="checkbox"/></p> <ul style="list-style-type: none"> ● أثناء العملية  <p>جرب <input type="checkbox"/></p> <ul style="list-style-type: none"> ● قفل أمان الطفل (ص 30) 	<p>الضغط على الأزرار</p>  <p>لا يوجد رد</p> 
<p>افحص <input type="checkbox"/></p> <ul style="list-style-type: none"> ● قطع التيار الكهربائي مؤقت  <p>جرب <input type="checkbox"/></p> <ul style="list-style-type: none"> ● أغلق الباب. ● افتح الصنبور. ● افصل وأدخل مرة أخرى. (30 ثانية). ● ارفع القاطع. ● اضغط على « البدء ». 	<p>لا تعمل</p> 
<p>السبب المحتمل <input type="checkbox"/></p> <p>قطع مطاط</p> <p>يمر الوقت</p> <p>لا يوجد راحة</p> <p>جرب <input type="checkbox"/></p> <p>تنظيف الحوض (ص 33)</p> 	<p>راحة مطاط</p> 

الوحدة الرئيسية

للحصول على نتائج أفضل

نصائح لحل المشكلة	المشاكل
<p>● إن انكسنت الملابس القطنية بسبب التجفيف عليك بتبليتها وشدها.</p> 	<p>انكماش الملابس</p> 
<p>● قم بتقليل كمية الملابس.</p>  <p>● اختار وضع التجفيف. (ص 21)</p> <p>يعتمد على نوع الملابس</p>  <p>● بعد التجفيف</p>  <p>أخرجهم على الفور</p>	<p>اختلاف الملمس بسبب التجاعيد</p> 
<p>● قم بتقليل كمية الملابس.</p>  <p>● فتح الصنبور.</p> 	<p>● مستوى التجفيف غير كافي</p> <p>● التجفيف غير متساو</p> 
<p>● عندما تكون المناشف خشنة بعد الغسيل</p> <p>منع الأقمشة</p>  <p>تجفيف</p>  <p>● إن كان لا يزال الملمس خشناً</p>	<p>الملمس خشن</p> 
<p>● «+شطف» أو «تنظيف الحوض»</p> <p>أو</p> <p>● «تنظيف الحوض» (ص 33)</p>  <p>● «شطف» (ص 27)</p> 	<p>يوجد نسيج عالق</p> 

الصيانة (تابع)

فلتر التصريف

مرة كل شهر

5



6

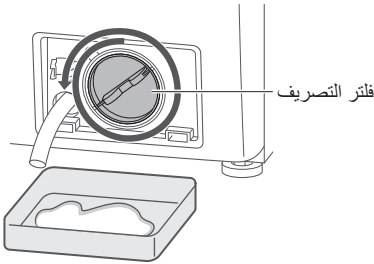

7

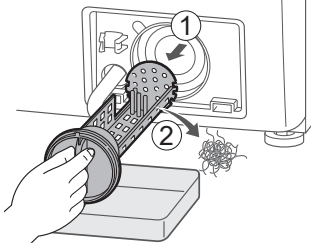

8

استبدال

2 حتى تكون محكمة الاغلاق

1



4

3

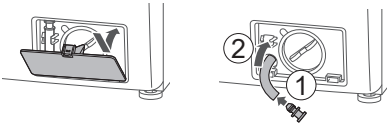

احرص على تصريف المياه في حلة الغسيل قبل هذه الخطوة.

تنبيه



1



2

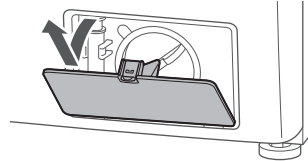

3

خرطوم المضخة

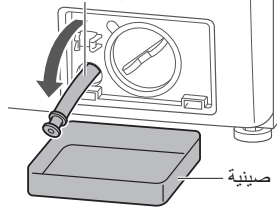

4



حلة الغسيل

مرة في الشهر أو  إذا أصدر وميضًا
<تنظيف الحوض>



2 التبييض (مبيض الكلور)

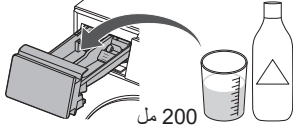

4 ● للغسيل



● للغسيل والتجفيف



ملاحظة

- إذا لم يتم تشغيل برنامج «تنظيف الحوض»، سينطفئ  المؤشر عند تشغيل برنامج آخر 3 مرات.

إذا قُلت المحتويات

■ غير حاوية وظيفة Ag+

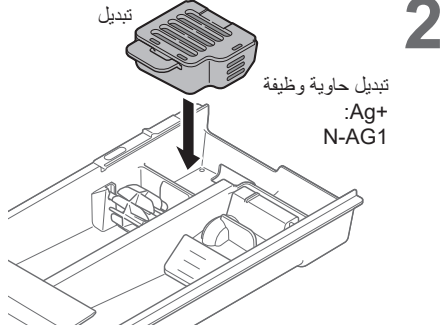
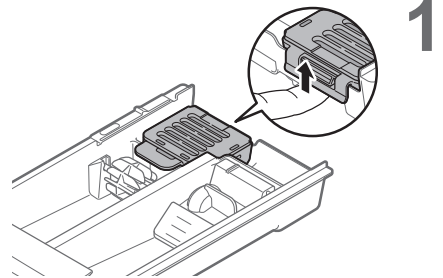

ملاحظة

- لا يجب عليك فتح حاوية وظيفة Ag+.

الصيانة (تابع)

درج المسحوق

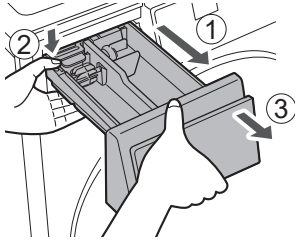

1

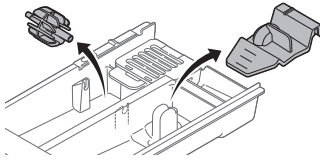

2

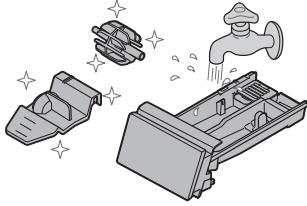

3

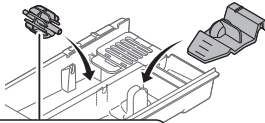

4

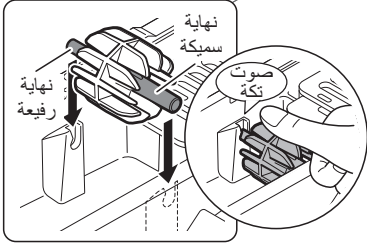

5

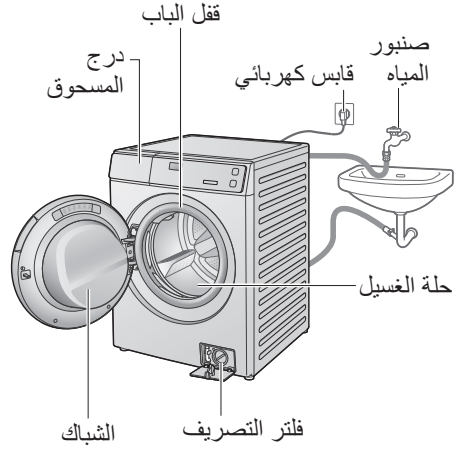
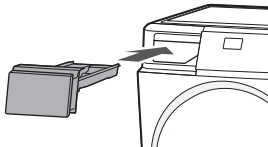

الجهاز



للبيع الصعبة قفل الباب

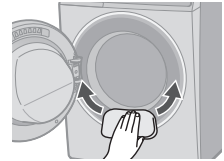

ملاحظة



- لا تستخدم المنظفات الخشنة أو المخففات أو المنتجات المحتوية على الكحول أو زيت البارافين.

فلتر إمداد المياه

إن كان الماء لا يتدفق بسلاسة

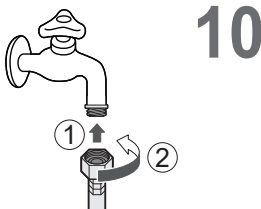
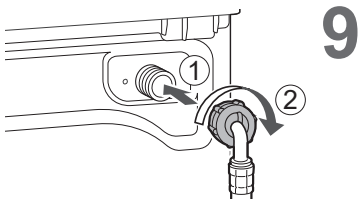
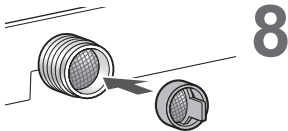
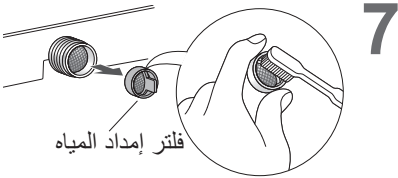
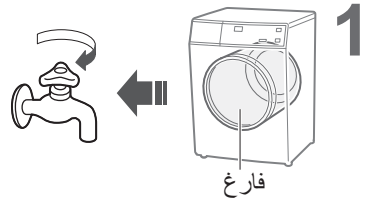
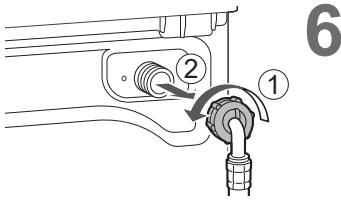
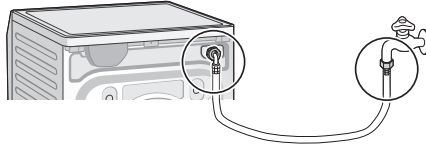

تغيير إعدادات الجهاز

إطفاء صوت الجرس

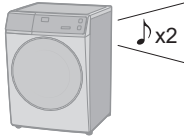

■ لإعادة التعيين:

♫x4 نفس الخطوات

ضبط قفل أمان الطفل

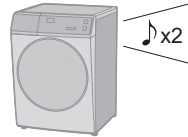
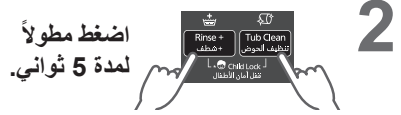
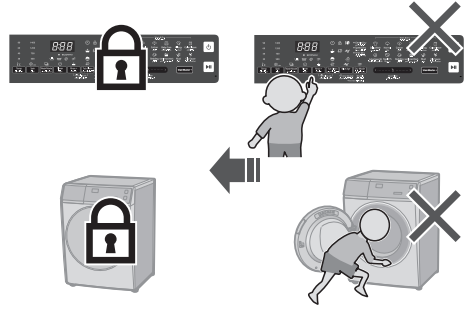

مضيء
(مُفَعَّل)

■ لإلغاء الإعداد:

♫x4 نفس الخطوات



مطفأ
(متوقف)

Blue Ag+ Ag+

وظيفة القضاء على البكتيريا (3,0 كغم بحد أقصى).



ملاحظة

- لا تستخدم الماء الناتج عن وظيفة القضاء على البكتيريا لأغراض أخرى.



- قد يؤثر نوع الملابس والمنظفات والمُنعم وعسر الماء على عمر حاوية وظيفة القضاء على البكتيريا.
- كمثال، توقف عن استخدام الوظيفة في حالة شعورك بالحكة من الملابس.

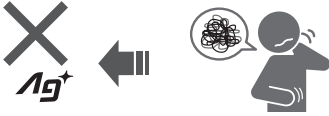

3



■ عمر خدمة حاوية وظيفة Ag+

- تعمل حاوية وظيفة القضاء على البكتيريا "Blue Ag+" من 300 إلى 350 مرة (لمدة 7 سنوات تقريباً إذا تم استخدامه مرة واحدة في الأسبوع).
- استبدل الحاوية عند نقص المحتويات.



- الغسيل بدون وظيفة "Ag+"

- استبدال

||| (ص 33)

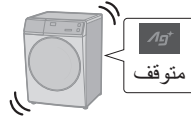

تغيير إعدادات البرنامج (تابع)

■ التحضيرات

- افرز الغسيل وضعه في حلة الغسيل. (ص 8)
- قم بإضافة المنظف. (ص 12)

✿ عناية تلقائية بالحوض

قم بإضافة عملية تنظيف للحوض.



اضغط مطولاً
لمدة 5 ثواني.



3

مضيء
(مُفعّل)



مطفأ
(متوقف)

ملاحظة

- تم حفظ الإعدادات.



1

تشغيل

اختر البرنامج. (ص 16)

2



Smart Slider
شريط التمرير الذكي
أو

StainMaster+

قم بتغيير إعدادات البرنامج.

3



Blue Ag+
عناية تلقائية بالحوض

Blue Ag+

- تختلف الخيارات المتاحة ومجموعة الإعدادات حسب البرنامج. (ص 18)
- يصدر صوت تنبيه إذا قمت بتحديد خيار غير متوفر.



4

ابدأ

شطف +

قم بإضافة شطف آخر.



تغيير الإعداد أثناء الغسيل



تغيير إعدادات البرنامج (تابع)

■ التحضيرات

- افرز الغسيل وضعه في حلة الغسيل. (ص 8)
- قم بإضافة المنظف. (ص 12)

🕒 مؤقت

ضع عدد الساعات لإنهاء العملية.
(أقصىها 24 ساعة)

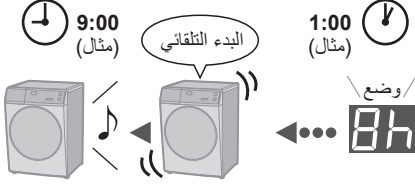

اضغط أو استمر في الضغط

■ للتحقق من وقت محدد مسبقًا

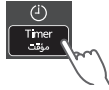

■ لإلغاء الإعدادات

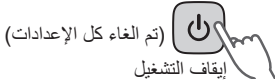

ملاحظة



2 اختر البرنامج. (ص 16)

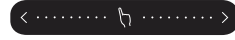

Smart Slider
شريط التمرير الذكي
أو



3 قم بتغيير إعدادات البرنامج.



مؤقت

+ شطف



- تختلف الخيارات المتاحة ومجموعة الإعدادات حسب البرنامج. (ص 18)
- يصدر صوت تنبيه إذا قمت بتحديد خيار غير متوفر.



غسيل وتجفيف وضع التجفيف

اختر مجموعة من العمليات.



وضع التجفيف (ص 21)



3

تغيير إعدادات البرنامج (تابع)

■ التحضيرات

- أفرز الغسيل وضعه في حلة الغسيل. (ص 8)
- قم بإضافة المنظف. (ص 12)

وضع الغسيل

اختر واحدة أو أكثر من الغسيل والشطف والدوران.



3

غسيل	1*
شطف	2*
دوران	2*
غسيل وشطف	
غسيل ودوران	
شطف ودوران	

1* يتم تصريف الماء بعد عملية الغسيل.

2* قم بالتصريف أولاً إن وجد ماء في حلة الغسيل.



1

تشغيل

اختر البرنامج. (ص 16)

2



Smart Slider
مربط الترميز الذكي
أو



قم بتغيير إعدادات البرنامج.

3



Wash Mode
وضع الغسيل

وضع الغسيل

Dry Mode
وضع التجفيف

وضع التجفيف

- تختلف الخيارات المتاحة ومجموعة الإعدادات حسب البرنامج. (ص 18)
- يصدر صوت تنبيه إذا قمت بتحديد خيار غير متوفر.



4

ابدأ

ECONAVI

● برنامج « الغسيل اليومي » و « العادي »



3 أجهزة استشعار

المادة

درجة الحرارة

الوزن



توفير الوقت



توفي المياه

■ مؤشرات الضوء



يفحص

تشغيل ECONAVI

ايقاف ECONAVI

تغيير سرعة الدوران r/min

تغيير سرعة الدوران.



مرتفع



منخفض

■ دليل الإعدادات



مرتفع



منخفض

● للتجفيف بالكامل



● لتقليل

التجاعيد



(ص 19)



3

■ لتغيير الإعدادات أثناء الغسيل



الغسيل



1

زر الايقاف المؤقت



2



3

ابدأ

تغيير إعدادات البرنامج

■ التحضيرات

- افرز الغسيل وضعه في حلة الغسيل. (ص 8)
- قم بإضافة المنظف. (ص 12)



1

اختر البرنامج. (ص 16)

2



Smart Slider
ممرير التمرير الذكي
أو

StainMaster+



قم بتغيير إعدادات البرنامج.

3



Spin دوران

Temp درجة الحرارة

- تختلف الخيارات المتاحة ومجموعة الإعدادات حسب البرنامج. (ص 18)
- يصدر صوت تنبيه إذا قمت بتحديد خيار غير متوفر.



4

°C | درجة الحرارة

تغيير درجة حرارة الغسيل.



مرتفع

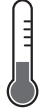

منخفض

■ دليل الإعدادات

مرتفع	منخفض
● الأبيض	● الألوان
● يتسخ كثيراً	● يتسخ قليلاً
● القطن	● يتقلص بسهولة

(ص 18)



3

تجفيف فقط

الوصف	وضع التجفيف
<p>للملابس الحساسة للحرارة (6,0 كغم كحد أقصى).</p> 	<p>التجفيف الناعم</p>
<p>للملابس التي يصعب تجديدها (6,0 كغم كحد أقصى).</p> 	<p>التجفيف السريع</p>
<ul style="list-style-type: none"> • للملابس سهلة التجعيد.  <p>النسيج الرقيق والنسيج الكريبي وغيرهم.</p> <ul style="list-style-type: none"> • لحمولة غسيل خفيفة (0,5 كغم كحد أقصى). <p>*المدة: 30 دقيقة *بعد التجفيف: ✦ أخرجهم على الفور ✦</p>  <ul style="list-style-type: none"> • للملابس نصف المجففة. <p>*المدة: 30 دقيقة أو أكثر</p>	<p>مدة التجفيف</p> <p>30</p> <p>60</p> <p>90</p> <p>120</p> <p>180</p> <p>2 10</p>

يمكنك تغيير وضع التجفيف باختلاف الملابس.



1



2

• Gentle Dry
تجفيف ناعم

Dry Mode
وضع التجفيف

استمر في الضغط لمدة 5 ثواني. (للتجفيف فقط)

3 اختيار وضع التجفيف.



3



4

ملاحظة

• الباب مغلق أثناء التجفيف.

• افتح صنبور المياه حتى أثناء التجفيف.



أكثر من 6,0 كغم



تجفيف

لتفتح الباب (ص 14)



تجفيف



مفتوح

للتبريد وإزالة الرطوبة

نصائح للغسيل والتجفيف

الفراش

كيفية وضع البطانيات داخل حلة الغسيل

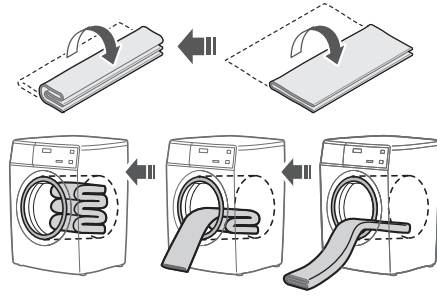

ملاحظة



الأشياء القابلة للغسيل

- (غسيل يدوي) (غسيل يدوي)
- 100 % قطن أو 100 % صناعي
- 30 (غسيل)
- 40 (غسيل)

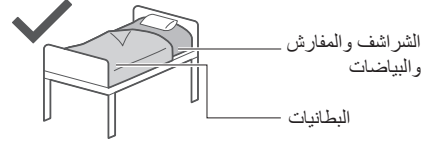

الأشياء الغير قابلة للغسيل

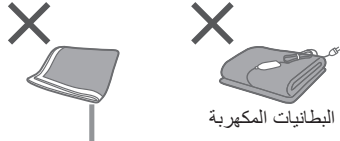

ملاحظة

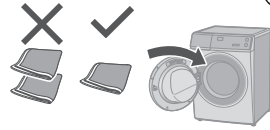

غسيل يدوي ناعم

ABAYA WASH

بواسطة غسيل يدوي ناعم



صمائية أكثر
EXTRA PROTECTIVE

اقرأ
قبل الاستخدام



<https://bit.ly/3N9SVKkm>

بعد انتهاء العملية



الأشياء القابلة للغسيل

- (غسيل يدوي) (غسيل يدوي)
- 30 (غسيل)
- 40 (غسيل)

عند الغسيل

- للشطف الكامل، استعمل وظيفة "+شطف". (ص 27)

ملاحظة

منظف سائل للملابس
الحساسة



تبييض



وظائف اختبارية						مجموعة الإعدادات	
عناية تلقائية بالحوض	وظيفة التخلص من البكتيريا+	شطف+	موقت	وضع التجفيف	وضع الغسيل	وضع التجفيف	دوران (دورة في الدقيقة)
✓	✓	✓	✓	✓	✓	ناعم، السرعة، الوقت	1400، 1200
✓	✓	✓	✓	✓	✓	ناعم، السرعة، الوقت	1400، 1200
✓	✓	✓	✓	✓	✓	ناعم، السرعة، الوقت	1400، 1200
✓	✓	✓	✓	✓	✓	ناعم، السرعة، الوقت	1400، 1200
✓	✓	✓	✓	✓	✓	ناعم، السرعة، الوقت	1200
✓	✓	✓	✓	✓	✓	ناعم، السرعة، الوقت	1400، 1200
-	-	-	-	✓	-	السرعة	1200
✓	✓	✓	✓	-	✓	-	1400، 1200، 700، 500،
✓	✓	✓	✓	-	✓	-	1400، 1200، 700، 500،
✓	✓	✓	✓	-	✓	-	1400، 1200، 700، 500،
✓	✓	✓	✓	-	✓	-	1400، 1200، 700، 500،
✓	-	✓	✓	-	-	-	1200، 700، 500،
✓	✓	✓	✓	-	✓	-	1400، 1200، 700، 500،
-	-	-	-	-	-	-	1200
✓	✓	-	✓	-	✓	-	1400، 1200، 700، 500،
-	-	-	✓	-	-	-	1200، 700، 500،
-	✓	✓	✓	-	✓	-	700، 500،
-	✓	✓	-	-	✓	-	500،
✓	✓	✓	✓	-	✓	-	1400، 1200، 700، 500،
✓	✓	✓	✓	-	✓	-	1400، 1200، 700، 500،
-	-	-	-	✓	-	ناعم، السرعة، الوقت	1400، 1200

: تصريف فقط (بدون دوران)

- اختيار مدة التجفيف: 30، 60، 90، 120، 180، 210 دقيقة.
- *1 في حالة وضع « التجفيف الناعم » أو « التجفيف السريع »، وكان وزن الحمولة ثقيل، يتم تنفيذ الدوران: 1400، 1200 وكان وزن الحمولة خفيف، لا يتم تنفيذ الدوران:









تفاصيل البرامج

درجة الحرارة (درجة مئوية)	الإعدادات التلقائية			إعدادات البرنامج	
	تجفيف	دوران (دورة في الدقيقة)	درجة الحرارة (درجة مئوية)		
بارد 30، 40، 60	ناعم	1200	40	غسيل يومي	غسيل وتجفيف
بارد 30، 40، 60	ناعم	1200	40	عادي	
بارد 30، 40، 60	ناعم	1400	60	قطن	
بارد 30، 40، 60	ناعم	1400	40	عناية بالطفل	
90، 60	ناعم	1200	90	حساسة	
40	ناعم	1200	40	ياقة/ أكمام	
40	السرعة	1200	40	تنظيف الحوض	
بارد 30، 40، 60	-	1200	40	غسيل يومي	غسيل
بارد 30، 40، 60	-	1200	40	عادي	
بارد 30، 40، 60	-	1400	60	قطن	
بارد 30، 40، 60	-	1400	40	عناية بالطفل	
90، 60	-	1200	90	حساسة	
40	-	1200	40	ياقة/ أكمام	
40	-	1200	40	تنظيف الحوض	
بارد 30، 40	-	1200	40	38 السرعة النشطة	
بارد	-	1200	بارد	سريع 15	
بارد، 30	-	700	بارد	الفراش	
بارد 30، 40	-	500	30	غسيل يدوي ناعم	
40	-	1200	40	طين	
40	-	1200	40	صلصة دهنية	
-	ناعم	✓ ^{1*}	-	تجفيف فقط	التجفيف

ملاحظة

- قد تختلف درجة حرارة الماء الفعلية عن درجة حرارة الدورة المعلنة.
- تعتمد هذه النتائج على ضغط الماء، وعسره، ودرجة حرارة المياه الداخلة، ودرجة حرارة الغرفة، ونوع وكمية الحمولة، ومدى الاتساخ، ونوع المنظفات المستخدمة، والتقلبات في التيار الكهربائي الرئيسي، والخيارات الإضافية المختارة.

الغسيل

الوقت الكلي	الحمولة القصوى (كلغم)		الوصف	البرنامج
	S956FR1	S056FR1		
0:38	5,0		● حمولة خفيفة 	(38) السرعة النشطة
0:15	2,0		● حمولة خفيفة متسخة قليلاً 	Ⓛ سريع 15
1:30	3,0		● أشياء كبيرة 	الفرش 
0:50	2,0		● تغسل بنعومة 	غسيل يدي ناعم 
للبقع التالية				StainMaster +
3:30	9,5	10,5		لا طين 
3:00	9,5	10,5		صلصة دهنية 

التجفيف

الوقت الكلي	الحمولة القصوى (كلغم)	الوصف	البرنامج
6:00 - 1:54	6,0	● تستخدم لتجفيف الملابس. 	تجفيف فقط Dry Mode وضع التجفيف اضغط مطولاً لمدة 5 ثواني.

- الوقت الإجمالي تقريبي (عندما يكون معدل إمداد المياه القياسي 15 لترًا / دقيقة).
- لكل برنامج درجة حرارة ماء افتراضية.

قائمة البرامج

غسيل وتجفيف / غسيل

الوقت الكلي		الحمولة القصوى (كغم)			الوصف	البرنامج
		تجفيف	غسيل			
غسيل وتجفيف	غسيل		S956FR1	S056FR1		
7:25 - 4:53	1:30	6,0	9,5	10,5	<ul style="list-style-type: none"> ● الملابس اليومية (أسرع من برنامج « العادي ») 	غسيل يومي 
8:50 - 6:10	2:54	6,0	9,5	10,5	<ul style="list-style-type: none"> ● الملابس اليومية 	عادي 
8:19 ¹ - 6:24 8:18 ² - 6:23	3:30 ¹ 3:35 ²	6,0	9,5	10,5	<ul style="list-style-type: none"> ● غسيل ناعم مع وقت إضافي 	قطن 
7:35 - 5:45	2:20	5,0			<ul style="list-style-type: none"> ● ملابس الأطفال وأصحاب البشرة الحساسة شطف كامل 	عناية بالطفل 
4:25	3:45	لا يوجد			<ul style="list-style-type: none"> ● تنظيف حلة الغسيل. 	تنظيف الحوض 
للبيع التالية						StainMaster +
9:13 - 5:53	3:15	6,0	9,5	10,5	<ul style="list-style-type: none"> ● لمن يعاني من حساسية غبار الطلع أو القراد 	حساسية 
8:30 - 6:35	3:10	6,0	9,5	10,5		ياقة أكمام 

¹ لطرز NA-S056FR1 موديل

² لطرز NA-S956FR1 موديل

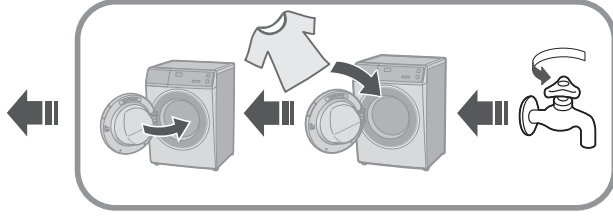
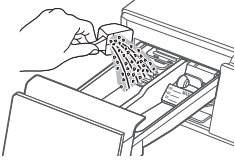

1



تشغيل

2

StainMaster+

أو



Smart Slider
شريط التمرير الذكي

اختر البرنامج. (ص 16)

3

إعدادات

Timer
مؤقت

(ص 26)

Wash Mode
وضع الغسيل

(ص 24)

Spin
دوران

(ص 23)

Temp
درجة الحرارة

(ص 22)

Blue Ag+

+Blue Ag+
عناية تلقائية بالحوض
(ص 28، 29)

Dry Mode
وضع التجفيف

(ص 25)

Rinse +
شطف +

(ص 27)

تغيير الإعدادات.



ابدأ

4

يقيس كمية الغسيل



(30 ثانية)

يعرض الوقت المطلوب

(يمكن إعادة الحساب)



(مثال)



5

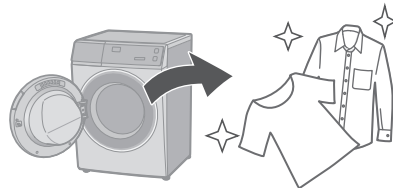

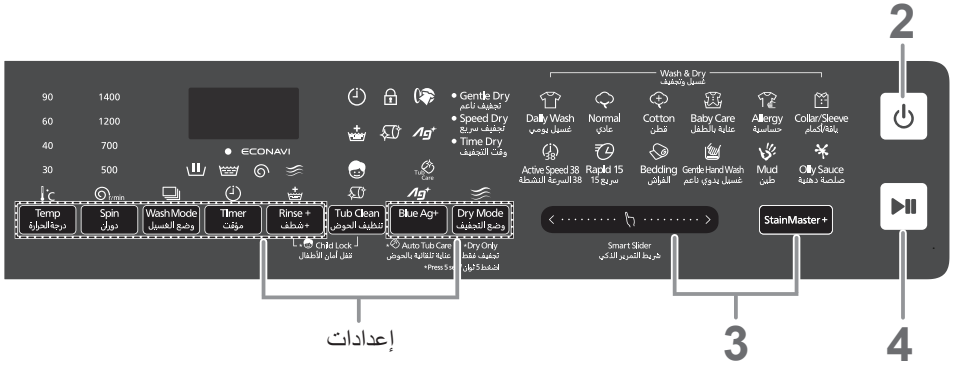

إعدادات

3

4

ملاحظة

■ لا تملأ حلة الغسيل أكثر مما تستوعب.

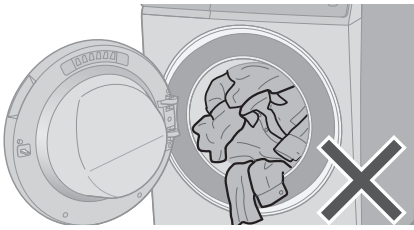

■ لا تدع الغسيل يعلق في الباب.

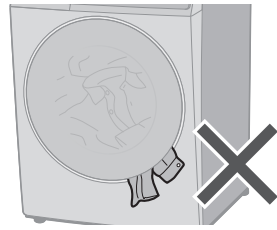

■ افتح الباب أثناء التشغيل

● أثناء الغسيل

(يمكنك إضافة ملابس عند ضاعتها.)

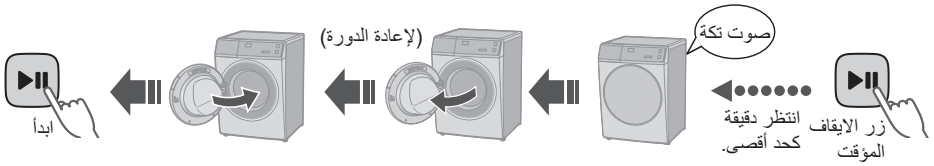

● أثناء التجفيف

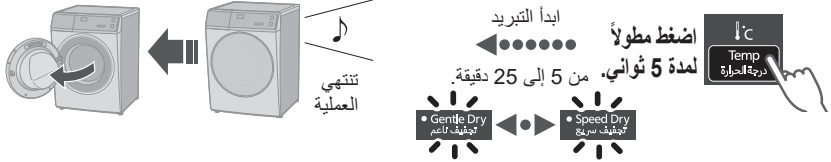

ملاحظة

● الباب لا يفتح (ص 37)



حافطة Ag+ (ص 29، 33)

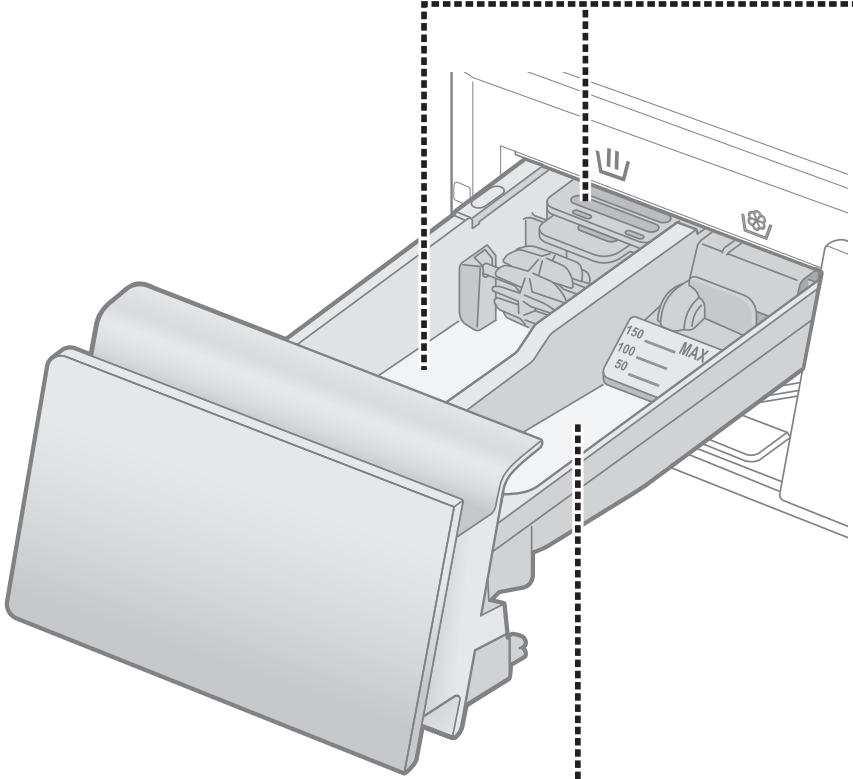

منعم الأقمشة

السعة القصوى. 150 مل

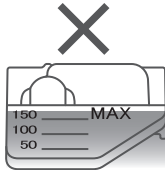
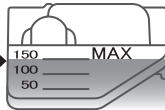

المنظف

● اتبع التعليمات الموجودة على كل عبوة.

||| منظف

منظف سائل



مسحوق التنظيف



تبييض



المنظف

استخدم منظفًا قليل الرغوة.

● لمنع بقاء مسحوق الغسيل في درج المنظفات:

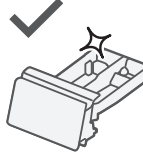

تجفيف

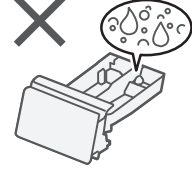

ميلل

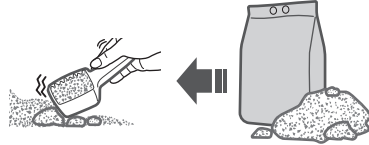

مسحوق

كتل

منعم الأقمشة

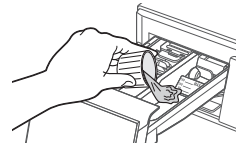
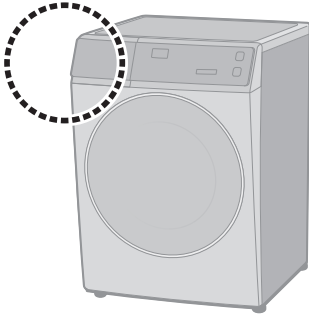

منعمات منفصلة أو صلبة

ملاحظة



ابدأ



ابدأ

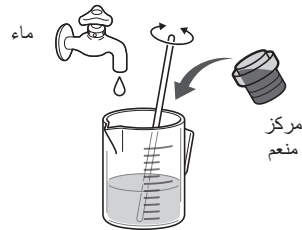

ماء

مركز
منعم

أزرار التحكم

زر التشغيل

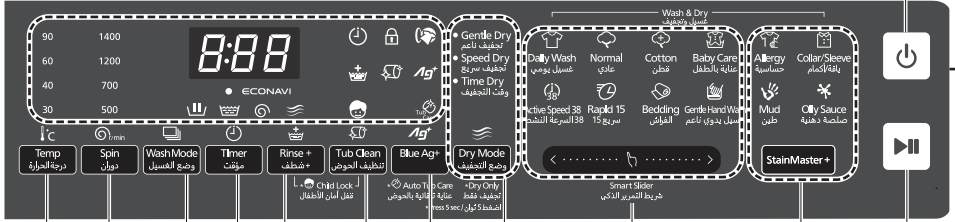

زر البدء / Stain Master+ شريط تمرير اختيار الإيقاف (ص 16، 17) البرنامج (ص 16) المؤقت

اضغط 5 ثوانٍ: تجفيف — وضع التجفيف (ص 25) فقط (ص 21)

اضغط مع الاستمرار لمدة 5 ثوانٍ: Blue Ag+ (ص 29) — Blue Ag+ (ص 29) عناية تلقائية بالحوض (ص 28)

اضغط مع الاستمرار لمدة 5 ثوانٍ في نفس الوقت: قفل أمان الأطفال (ص 30)

تنظيف الحوض (ص 33) Tub Clean

+شطف (ص 27) Rinse +

مؤقت (ص 26) Timer

وضع الغسيل (ص 24) Wash Mode

دوران (ص 23) Spin

درجة الحرارة (ص 22) Temp

عملية اللمس

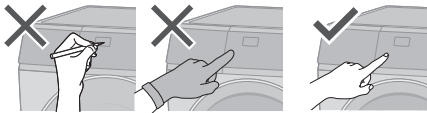

● إذا انسكب الماء أو المنظف أو المنعم، قم بإيقاف تشغيل الجهاز وامسحه بمنشفة أو ما شابهها فوراً. (حتى لا يسبب أي عطل)

ملاحظة

- لا توجد عملية إيقاف التشغيل التلقائي
- إيقاف التشغيل مرة أخرى
- إيقاف التشغيل (3 ثوانٍ)
- تشغيل (10 دقيقة)
- تشغيل (غير مضغوط عليه)
- إيقاف التشغيل التلقائي

● في حالة انقطاع التيار الكهربائي

● عند استعادة التيار الكهربائي، تستأنف العملية من حيث توقفت. (إعادة الدورة تلقائياً)

لوحة التحكم

عرض

الوقت المتبقي



عرض الخطأ (ص 43، 44، 56)



درجة حرارة المياه

سرعة الدوران



إضافة مصباح غسيل:
يمكنك إضافة الملابس أثناء
الإضاءة. (ص 14)
مصباح وظيفة اختياري

العملية

- غسيل (ص 23)
- شطف
- دوران
- تحفيف

مستشعر ECONAVI

(ص 26) [Power icon]

(ص 27) [Add icon]

(ص 28) [Tub Care icon]

(ص 29) [15' icon]

(ص 33) [30' icon]

إفقال

الباب مغلق

الباب والأزرار كلها مقفلة

(تقل أمان الأطفال) (ص 30)

لا يمكن غسلها أو تجفيفها

لا يمكن غسلها أو تجفيفها

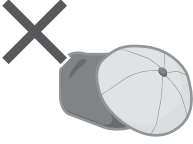

القبعة المصنوعة
من مواد متينة

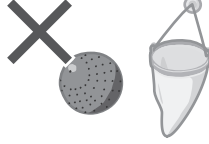

المنتجات التجارية
لمساعدة في الغسيل



الحرير والحرير صناعي
والكوبرو (قماش مخلوط)



الجد / الفرو

ملابس أخرى ...

- قطع الملابس المجعدة
والمزخرفة
- القماش الكريبي
- الملابس اللينة والقابلة
لتغيير شكلها (السترات،
ربطات العنق، القسائين،
وغيرهم.)
- المخمل



حفاضات ورقية

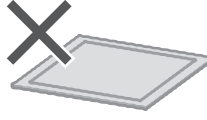

البوريشان / السجادات
المطاطية أو السمكية



فراش، وسادة، وغيرهم.

لا يمكن تجفيفها

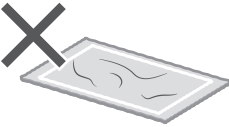

السجادات والأشياء
الأخرى التي يتعلق بها شعر
الحيوانات الأليفة



الملابس الضيقة



الملابس الصوفية



إن وجدت أي العلامات
المذكورة أعلاه



الملابس ذات الأربطة
أو التطريز أو الألياف
الاصطناعية الجديدة وغيرهم.



الملابس النشوية

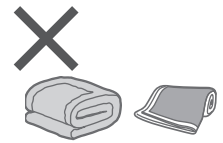

للحاف

ملاحظة

- قد يتسبب في تشوه الملابس، أو إتلافها أو إلحاق الضرر بالجهاز أو تعطله.

قبل الغسيل

تحضير الغسيل

قبل وضع الملابس في حلة الغسالة

● استخدم أكياس الغسيل للأشياء الناعمة والصغيرة.

● قم بإفراغ الجيوب.

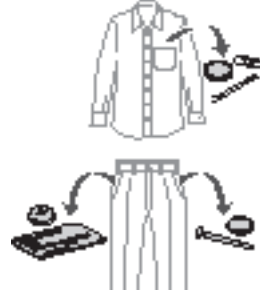

فحص ما قبل الغسيل

● يغسل منفصلاً.

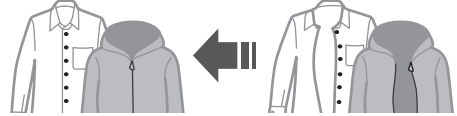
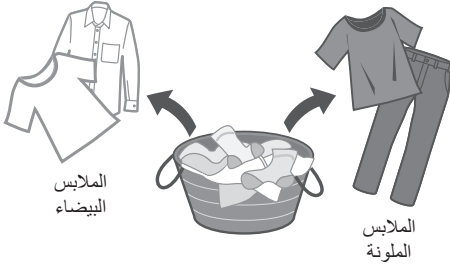

● قم بمعالجة البقع الشديدة مسبقاً.



ملاحظة

● نوصي ببرامج "Stain Master+" (ص 16، 17) لإزالة البقع.



● قراءة ملصقات الملابس بعناية.

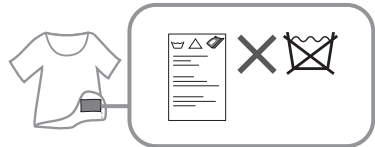

فحص الغسالة

أسماء الأجزاء

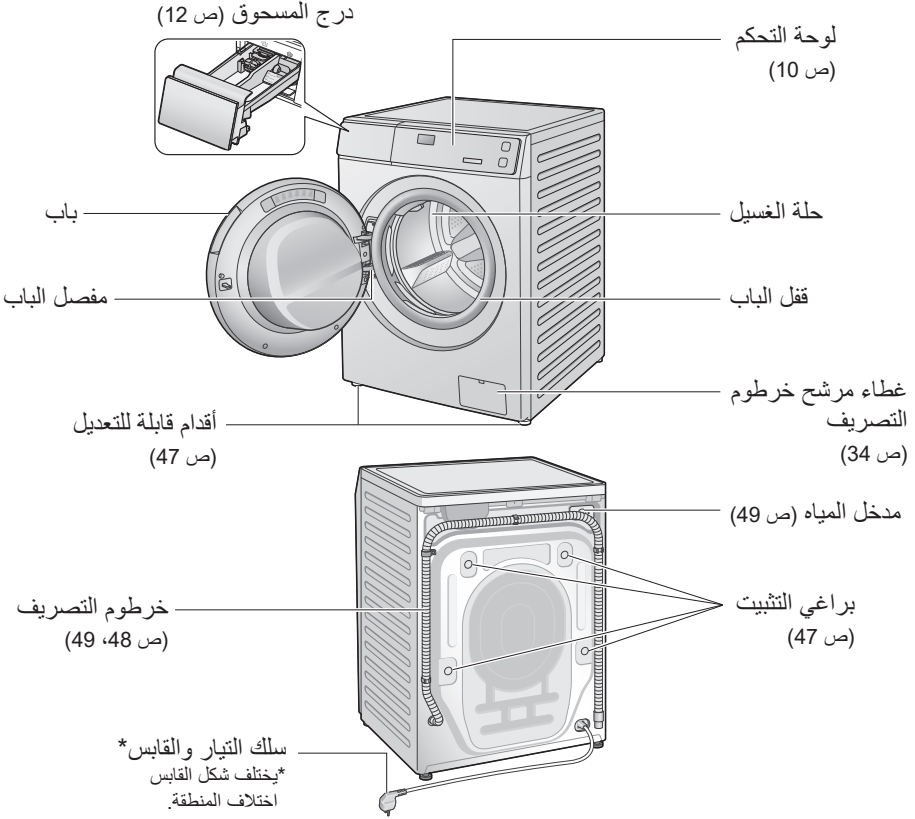

المكملات

سدادات غطاء (4) (ص 47)



كوع (1) (ص 49)



الغطاء السفلي (1) / مسامير الربط (1) (ص 46)

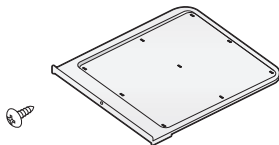

خرطوم إمداد المياه (1) (ص 48، 49)

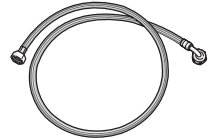

تحذيرات الأمان (يُتبع)

تنبيه

قد يتسبب في حدوث فشل.

قم بإزالة براغي التثبيت قبل التشغيل.

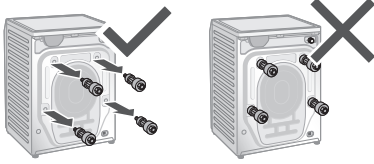

احتفظ بها بعيدًا عن الحرارة وأشعة الشمس المباشرة.

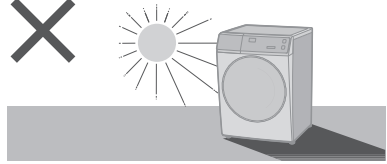

لا تستخدم الماء الساخن.

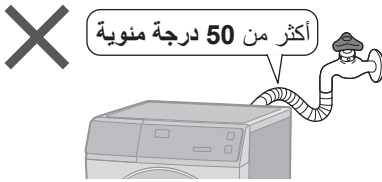

لا تعتمد إلى إعاقته.

لا تعتمد إلى سد الفتحات الموجودة في الغطاء السفلي بسجاد، إلخ.

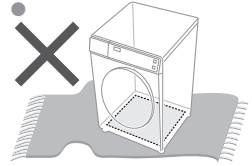

للعناصر التي يمكن غسلها في الغسالة.

- هذا الجهاز مصمم للاستخدام في المنزل فقط. هذا الجهاز غير مخصص للاستخدام في حالات كالتالي:
 - مناطق مطبخ الموظفين في المتاجر والمكاتب وبيئات العمل الأخرى؛
 - بيوت المزارعين؛
 - من قبل العملاء في الفنادق والنزل والبيئات من الأنواع السكنية الأخرى؛
 - بيئات من نوع الأسرة والإفطار؛
 - المناطق المخصصة للاستخدام الجماعي في مجمعات الشقق السكنية أو في المغاسل.

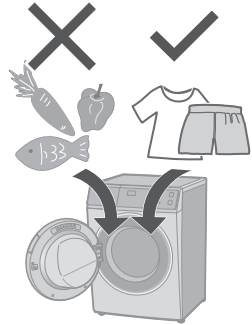

اتبع التعليمات.

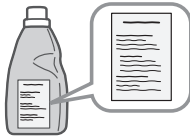

- يجب استخدام منعمات الأقمشة أو المنتجات المماثلة على النحو المحدد من قبل الشركة المصنعة للمنتج.

لا تغسل الملابس المتسخة بالزيوت بشكل مفرط.



تنبيه

قد يتسبب في تسرب الماء.

استخدم مجموعات الخرطوم الجديدة.

- يجب استخدام مجموعات الخرطوم الجديدة المزودة مع الجهاز، ويجب عدم إعادة استخدام مجموعات الخرطوم القديمة.

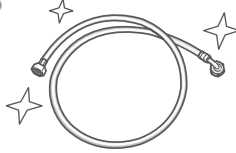

أغلق محبس الماء.

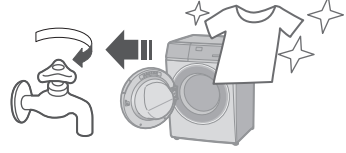

قد يُسبب حدوث إصابة

لا تصعد على الجهاز.

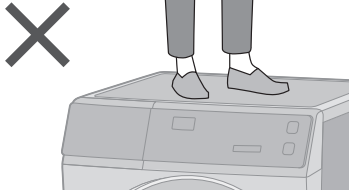

كن حذرًا حتى لا تتحشر أصابعك.

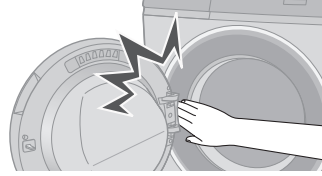

قم بتركيب الجهاز بالشكل السليم.

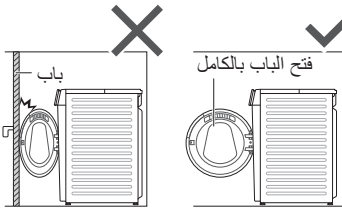

- يجب عدم تقييد فتح باب الجهاز بالكامل عند تركيبه خلف باب قابل للفتح والقفل أو باب منزلق أو باب بمفصلة على الجانب المقابل للجهاز.

لا تلمسها عندما تكون ساخنة.

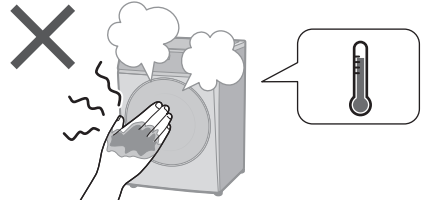

■ للحصول على أقصى قدر من القماش الجاف أو ضغط ماء الصنبور، توجه لصفحة (ص 51).

تحذيرات الأمان (يُتبع)

تحذير !

قد يُسبب حريق (للاستعمال الآمن للمجفف)

لا تجفف العناصر المتسخة بمواد قابلة للاشتعال.

- يجب عدم تجفيف العناصر المتسخة بمواد مثل زيت الطهي والأسيتون والكحول والبنزين والكبروسين ومزيلات البقع وزيت التربنتين والشموع ومزيلات الشمع وزيت التجميل في الجهاز حتى بعد غسلها.

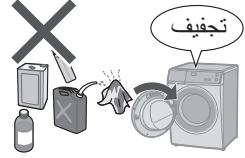

أفرغ كل الجيوب.

- تأكد من عدم ترك أي أشياء في الجيوب. خاصةً ولاعات السجائر وأعواد الثقاب. قد يُسبب نشوب حريق.

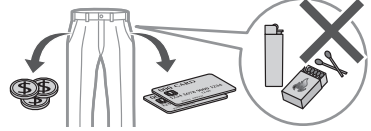

لا تجفف الملابس المصنوعة من المطاط أو ما يشابهها.

- يجب عدم تجفيف العناصر مثل المطاط الرغوي (رغوة اللاتكس)، وأغطية الاستحمام، والمنسوجات المقاومة للماء، والأقمشة محكمة الإغلاق، والأدوات المعززة بالمطاط، والملابس أو الوسائد المزودة بوسادات مطاطية رغوية. قد تتلف هذه العناصر في المجفف مما قد يسبب تلف للمجفف نفسه.
- لا تجفف الملابس غير المغسولة في المجفف.



احرص على التالي.

- لا تقم أبدًا بإيقاف الجهاز قبل نهاية دورة التجفيف ما لم يتم إزالة جميع العناصر بسرعة وانتشارها للسماح بتبريد الحرارة.
- لا تستخدم الجهاز في حالة استخدام مواد كيميائية صناعية للتنظيف.
- يجب عدم إمداد الجهاز بالطاقة من خلال جهاز تحويل خارجي، مثل جهاز توقيت أو توصيله بدائرة يتم تشغيلها وإيقافها بانتظام بواسطة أداة مساعدة.

نظف خيوط النسالة كلما تطلب الأمر.



الغبار المتراكم قد يؤدي إلى نشوب حريق.

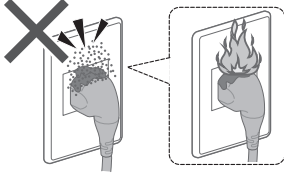

امسح قابس الكهرباء بشكل دوري.



اجعله بعيداً عن المواد القابلة للاشتعال.



في حالة حدوث عطل أو تلف في كبل الكهرباء، توقف عن الاستخدام واسأل فني الكهرباء.

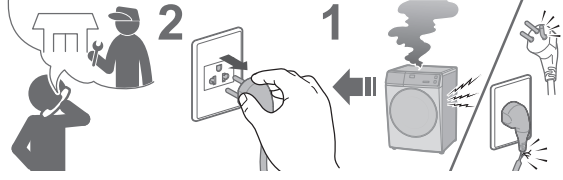

أدخل طرف التأسيس بإحكام. اطلب من فني الكهرباء مقبس جديد.



استخدم مقبس ملائم لهذه الغسالة.

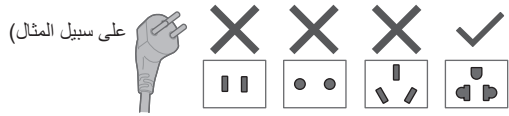

• يتنوع شكل القابس وشكل المقبس ومتطلبات التصنيف حسب المنطقة.

قد يتسبب في حدوث فشل.

لا تعتمد إلى تفكيكها أو تصليحها أو تعديلها بنفسك.



تحذيرات الأمان

تحذير ⚠

قد تسبب إصابات خطيرة أو وفاة

لا يجب أن يستخدمها الأطفال لوحدهم.

- هذه الغسالة غير مخصصة للاستعمال من قبل الأشخاص (بما في ذلك الأطفال) المعاقين، أو المرضى نفسياً، أو الأشخاص الذين لا يوجد عندهم خبرة ومعرفة، إلا إذا تم مراقبتهم أو إعطائهم تعليمات بخصوص استعمال هذه الغسالة من قبل شخص يعرف كيفية استعمال هذه الغسالة وذلك من أجل سلامتهم.
- يجب مراقبة الأطفال وذلك للتأكد من عدم عبثهم في الغسالة.



تفعيل قفل أمان الأطفال. (ص 30)



قد يؤدي إلى نشوب حريق أو حدوث صدمة كهربائية

لا تستخدم.

لا تمسك أو تسحب كبل الكهرباء.

لا تعتمد إلى لمسه ويدك مبتلة.

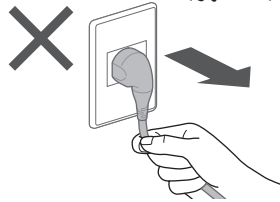
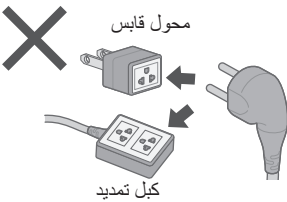

- إذا حدث تلف في كبل الكهرباء، يجب استبداله من قبل الشركة المصنعة، أو وكيل خدماتها، أو أشخاص مشاهيين مؤهلين لتجنب الخطر.

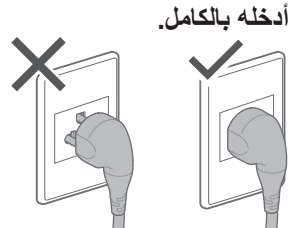
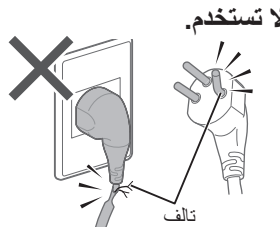

أدخله بالكامل.

تعليمات التشغيل وتعليمات التركيب

غسالة ومجففة ملابس
(للاستخدام المنزلي)

موديل رقم NA-S956FR1 NA-S056FR1

المحتويات

2	احتياطات السلامة
7	فحص الغسالة
8	قبل الغسيل
10	لوحة التحكم
12	المنظف
14	الغسيل والتجفيف
16	قائمة البرامج
18	تفاصيل البرامج
20	نصائح للغسيل والتجفيف
22	تغيير إعدادات البرنامج
30	تغيير إعدادات الجهاز
31	الصيانة
35	للحصول على نتائج أفضل
36	استكشاف المشاكل وحلها
43	عرض الخطأ
45	اختار الموقع المناسب
46	النقل والتركيب
48	توصيل الخرطوم
50	تجربة الجهاز
51	المواصفات



يجب قراءة هذه التعليمات.



AR

- شكراً لشراءك هذا المنتج.
- الرجاء قراءة هذه التعليمات بعناية لتحقيق الأداء الأمثل والسلامة قبل الاستخدام.
- احتفظ بهذا الدليل للرجوع إليه في المستقبل.

Panasonic Appliances Vietnam Co., Ltd.
دونغ أنه ، هانوي ، فيتنام

الشركة المصنعة

Panasonic Marketing Middle East & Africa FZE
جبل علي، دبي، الإمارات العربية المتحدة

المستورد

