

# Panasonic

Operating Instructions  
(Household) Hair Dryer

Model No. EH-NE72  
EH-NE71

<b>English</b> .....	<b>3</b>
中文.....	<b>13</b>
ไทย.....	<b>23</b>
<b>Tiếng Việt</b> .....	<b>33</b>
<b>Bahasa Indonesia</b> .....	<b>43</b>

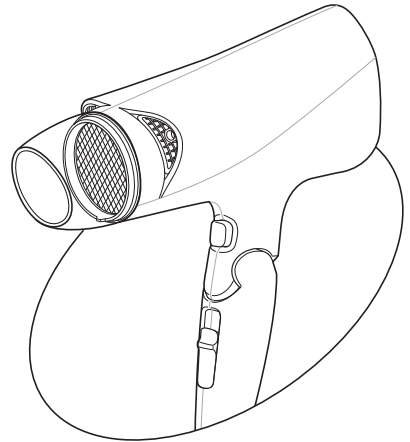



## Operating Instructions

(Household) Hair Dryer

Model No. EH-NE72  
EH-NE71

## Contents

---

<b>Safety precautions.....</b>	<b>4</b>	<b>Shine boost design .....</b>	<b>9</b>
<b>Parts identification .....</b>	<b>8</b>	<b>Maintenance of the hair dryer .....</b>	<b>10</b>
<b>How to use the hair dryer .....</b>	<b>9</b>	<b>Troubleshooting .....</b>	<b>11</b>
<b>About ion.....</b>	<b>9</b>	<b>Specifications .....</b>	<b>11</b>

Thank you for purchasing this Panasonic product.

**Before operating this unit, please read these instructions completely and save them for future use.**

## Safety precautions

To reduce the risk of injury, loss of life, electric shock, fire, malfunction, and damage to equipment or property, always observe the following safety precautions.

### Explanation of symbols

The following symbols are used to classify and describe the level of hazard, injury, and property damage caused when the denotation is disregarded and improper use is performed.



## WARNING

Denotes a potential hazard that could result in serious injury or death.



## CAUTION

Denotes a hazard that could result in minor injury.

The following symbols are used to classify and describe the type of instructions to be observed.



This symbol is used to alert users to a specific operating procedure that must not be performed.



This symbol is used to alert users to a specific operating procedure that must be followed in order to operate the unit safely.



## WARNING



**Do not store within the reach of children or infants. Do not let them use it.**

- Doing so may cause burn, electric shock, or injury.



**Never modify, disassemble, or repair.**

- Doing so may cause ignition or injury due to abnormal operation.

Contact an authorized service center for repair.



**Do not damage or modify, or forcefully bend, pull, or twist the cord. Also, do not place anything heavy on or pinch the cord.**

- Doing so may cause electric shock or fire due to a short circuit.



**Do not use with the cord bundled.**

- Doing so may cause fire or electric shock.



**Do not wrap the cord around the main body when storing.**

- Doing so may cause the wire in the cord to break with the load, and may cause electric shock or fire due to a short circuit.

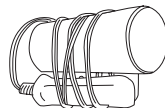

**Do not use when the plug or cord is damaged or hot.**

- Doing so may cause burn, electric shock, or fire due to a short circuit.



## WARNING



**Never use the appliance if the plug fits loosely in a household outlet.**

- Doing so may cause burn, electric shock, or fire due to a short circuit.



**Do not connect or disconnect the plug to a household outlet with a wet hand.**

- Doing so may cause electric shock or injury.



**Do not use the appliance with a wet hand.**

- Doing so may cause electric shock or fire due to a short circuit.



**Do not leave the area with the power switch left on.**

- Doing so may cause fire.



**Do not store the appliance in a bathroom or location with high humidity. Also, do not place in a location where water may spill (such as top of a vanity).**

- Doing so may cause electric shock or fire.



**Do not block, or insert hair pins or other foreign objects into the air inlet, air outlet, or ion outlet.**

- Doing so may cause fire, electric shock, or burn.



**Do not use in proximity of flammable materials (such as alcohol, benzene, thinner, spray, hair care product, nail polish remover).**

- Doing so may cause an explosion or fire.



**This appliance is not designed for commercial use, and is not intended for use without appropriate maintenance.**

- Doing so may cause burn or fire due to a continuous load or overload.



**Do not immerse the appliance in water.**

**Do not use the appliance near water.**

**Do not use the appliance near bathtubs, showers, basins or other vessels containing water.**

- Doing so may cause electric shock or fire.



**This symbol on the appliance means “Do not use the appliance near water”.**

**Immediately stop using and remove the plug if there is an abnormality or malfunction.**

- Failure to do so may cause fire, electric shock, or injury.



**<Abnormality or malfunction cases>**

• **Air is not emitted**

• **Unit stops sporadically**

• **Interior becomes red hot and smoke is emitted**

- Immediately request inspection or repair at an authorized service center.

**Use the household outlet alone: do not use with an extension cord.**

**Fully insert the plug.**



**Always ensure the appliance is operated on an electric power source matched to the rated voltage indicated on the appliance.**

- Failure to do so may cause fire or electric shock.



**When you see sparks around the air outlet while using the hot air setting, stop use and remove the lint on the air outlet and air inlet.**

- Failure to do so may cause burn or fire.



## WARNING



**Always turn OFF the power switch and disconnect the plug from the household outlet after use.**

- Failure to do so may cause fire or burn.

**Disconnect the plug by holding onto it instead of pulling on the cord.**



- Failure to do so may cause the wire in the cord to break, and may cause burn, electric shock, or fire due to a short circuit.

**Regularly clean the plug to prevent dust from accumulating.**



- Failure to do so may cause fire due to insulation failure caused by humidity.

Disconnect the plug and wipe with a dry cloth.

**When the appliance is used in a bathroom, unplug it after use since the proximity of water presents a hazard even when the appliance is switched off.**



- Failure to do so may cause an accident or injury.

**For additional protection, the installation of a residual current device (RCD) having a rated residual operating current not exceeding 30 mA is advisable in the electrical circuit supplying the bathroom. Ask your installer for advice.**



- Failure to do so may cause an accident or injury.



**This appliance is not intended for use by persons (including children) with reduced physical, sensory or mental capabilities, or lack of experience and knowledge, unless they have been given supervision or instruction concerning use of the appliance by a person responsible for their safety. Children should be supervised to ensure that they do not play with the appliance.**

- Failure to do so may cause an accident or injury.



**If the supply cord is damaged, it must be replaced by the manufacturer, its service agent, or similarly qualified persons in order to avoid a hazard.**

- Failure to do so may cause an accident or injury.



## CAUTION

**Do not store the cord in a twisted state.**



- Doing so may cause the wire in the cord to break with the load, and may cause electric shock or fire due to a short circuit.



**Do not drop or subject to shock.**

- Doing so may cause electric shock or ignition.



**Do not use with the air inlet damaged.**

- Your hair may get tangled in the air inlet, which could damage the hair.



**Do not touch the air outlet, set nozzle, and diffuser, which will become very hot.**

- Doing so may cause burn.



**Do not use on children or infants.**

- Doing so may cause burn.



# CAUTION

**When unfolding or folding the handle, do not touch the shaded area as shown in figures below.**

- Doing so may cause finger injury.

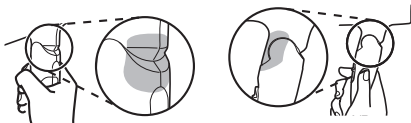

**Please keep a distance of over 3 cm between the air outlet and your hair. (Except when using the diffuser)**

- Failure to do so may result in your hair being burned.

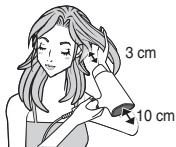

**Be sure to keep your hair at least 10 cm away from the air inlet.**

- Your hair may get tangled in the air inlet, which could damage the hair.



**Only use for drying or styling human hair. (Do not use on pets, or to dry clothing, shoes, etc.)**

- Failure to do so may cause fire or burn.

## ► Notes

- This appliance is equipped with an automatic overheating protective device. If the appliance overheats, it will switch to cool air mode. Switch off the appliance and unplug it from the household outlet. Allow it to cool down for a few minutes before using it again. Check that no dust, hair, etc. is in the air inlet and air outlet before switching it on again.

## Parts identification

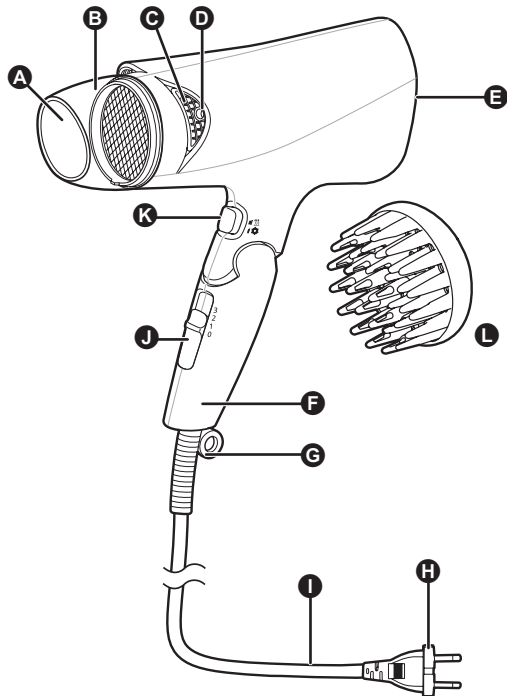



- A** Air outlet
- B** Set nozzle
- C** Cool air outlet  
(one on each side)
- D** Ion outlet  
(one on each side)
- E** Air inlet
- F** Handle
- G** Ring for hanging
- H** Plug  
(The shape of the plug differs depending on the area)

- I** Cord
- J** Power switch
  - 3 : Turbo
  - 2 : Heat Protection
  - 1 : Set
  - 0 : Off

- K** Cool-shot switch

 : Hot airflow

 : Cool airflow

		
3	Strong hot airflow	Strong cool airflow
2	Strong warm airflow	
1	Gentle hot airflow	Gentle cool airflow
0	Off	

- L** Diffuser **EH-NE72 only**



## How to use the hair dryer

- 1** Before using the hair dryer, confirm that the power switch is at position “0”, then plug into a household outlet and turn on the power switch.
- 2** Select the temperature of the airflow with the cool-shot switch.
- 3** Select the intensity of the airflow with the power switch, and then dry your hair.
- 4** Set the power switch to position “0”, and then remove the plug from the household outlet.

### ► Set nozzle

- If you want to achieve a hairstyle, please attach the set nozzle to the hair dryer as it helps to concentrate the flow onto a specific area of the hair. This will give you more control for easy styling and blow-drying of hair.

### ► Diffuser EH-NE72 only

For creating full-bodied hair with lots of volume and styling, attach the diffuser to the hair dryer.

- Select “2”-position when using the diffuser. You may feel heat on your face or scalp when “3”-Turbo air is selected.
- For people who want (hair with) volume on top: Apply the diffuser to your scalp at the top of your head, and move in a circular motion.
- For people who want volume on their sides: Start from above your ear and move the diffuser slowly along your scalp toward the top of your head. Repeat 2 to 3 times.
- Drying wavy hair: Place the wavy portion of your hair on the diffuser and dry from the bottom while pushing upward.

## About ion

(Ion generation method: High-voltage discharge)

Its diameter is smaller than 1/1000 of steam, and it cannot be seen with the naked eye.

Ions are particles that combine negatively charged oxygen and moisture in the air.

In general, hair is easily positively charged. By exposing hair to the negatively charged ions, the hair's static electricity can be neutralized and thus its smoothness can be enhanced.

### ► Notes

- You may notice a characteristic odor when using this hair dryer. This is not harmful to the human body.
- The effects of ion might not be felt by the following people. People with crimping hair, strong curly hair, very smooth hair, short hair, or who have had a hair straightening perm in the last three or four months.

## Shine boost design

This hair dryer simultaneously blows cool air on the outer side of the hot air when the cool-shot switch is selected to the hot airflow.

By moving the hair dryer when using, hot and cool air alternately hit your hair, making it easier to style and bring out its shine.

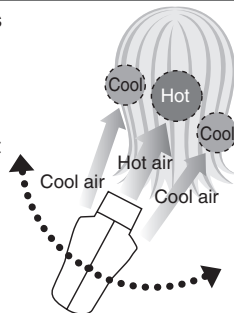

## Maintenance of the hair dryer

Make sure to turn OFF the power switch and disconnect the plug from the household outlet. (Except when performing maintenance on the air outlet)

### Maintaining the hair dryer

Clean the main body when the hair dryer gets dirty.  
Clean the housing only with a soft cloth slightly dampened with tap water or soapy tap water.

#### ► Notes

- Do not use alcohol, polish remover, or detergent (liquid hand soap, etc.).  
- Doing so may cause malfunction, cracking/discoloration of parts, etc.
- Leaving the hair dryer with hair products or makeup still adhered to the handle or body may degrade the plastic, causing discoloration or cracking, and malfunction.

### Maintaining the ion outlet

Clean the ion outlet about once every 6 months.

- Use commercially available cotton swabs. (We recommend the thin cotton swabs made for use with babies.)
- This maintenance allows the hair dryer to sustain the generated level of ion over a long period.
- Softly insert the cotton swab until it stops (approximately 6 mm), and turn it softly for 2 or 3 times.

Ion outlet  
(one on each side)

Gently rub the tip of the needle portion

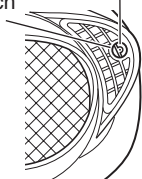

## Maintaining the air inlet

Clean the air inlet once a month or over.

- Wipe to clean lint, hair, or other matter from the air inlet with a tissue or toothbrush.



- Do not press or rub the air inlet with a nail or other sharp object. Doing so may damage the air inlet.

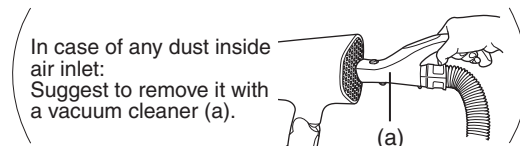

## Maintaining the air outlet and the cool air outlet

Clean the air outlets once a month or over.

- The hair dryer should be plugged into the household outlet only in case of maintenance for the air outlets.
- Use a commercially available toothbrush.
- Set the cool-shot switch to "Cool" and blow away the dust, hair etc. blocking the mesh as you scrub with the toothbrush.
- During maintenance, do not block the air inlet with your hands, etc.
- Be careful when using the hair dryer for the first time after maintenance, since it may blow out dust, etc.

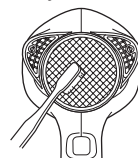

## Troubleshooting

Problem	Possible cause	Action
It switches frequently to cold air while using in "Hot" mode, or sparks can be seen within the body. (These sparks are caused by the thermostat switch, the protective device, and are not dangerous.)	▶ Lint has accumulated on the air inlet or air outlet. Hair or something is blocking the air inlet.	▶ Remove accumulated lint. Do not block the air inlet.
The hot air is abnormally hot.	▶	
The plug is abnormally hot.	▶ The connection to the household outlet is loose.	▶ Use a household outlet that fits securely.
Sparks are generated inside the ion outlet.	▶	
The ion outlet emits a noise (crackling noise).	▶ Abnormality caused by a dirty electrode (needle portion).	▶ Perform maintenance of the ion outlet.

If the problems still cannot be solved, contact the store where you purchased the unit or a service center authorized by Panasonic for repair.

## Specifications

Product model		EH-NE72, EH-NE71				
Power source		220 V ~ 50 - 60 Hz	230 V ~ 50 - 60 Hz	240 V ~ 50 - 60 Hz	110 V ~ 60 Hz <sup>*1</sup>	240 V ~ 50 Hz <sup>*2</sup>
Power consumption		1 700 W	1 850 W	2 000 W	1 400 W	2 000 W
Accessory	EH-NE72	Set nozzle, Diffuser				
	EH-NE71	Set nozzle				

\*1: Only available in Taiwan.

\*2: Only available in Kuwait and Qatar.

This product is intended for household use only.

**MEMO**

English

---

---

---

---

---

---

---

---

---

---

---

---

---

---

---

---

---

---

---

---

---

---

---

---

---

---

الإجراء	الأسباب المحتملة	المشكلة
<p>قم بإزالة الوير المتراكم. تجنب انسداد مدخل الهواء.</p>	<p>تراكم الوير في مدخل الهواء أو مخرج الهواء. انسداد مدخل الهواء بسبب الشعر أو أي شيء ما.</p>	<p>يتحول الجهاز بشكل متكرر إلى الهواء البارد أثناء الاستخدام في وضع "Hot" (ساخن)، أو يمكن مشاهدة شرر يتطاير من هيكل الجهاز. (ينشأ هذا الشرر من مفتاح منظم الحرارة، وهو الجهاز الواقى، ولا يمثل ذلك خطورة).</p>
<p>استخدم مأخذ تيار منزلي مثبت بإحكام.</p>	<p>الوصلة الخاصة بمأخذ التيار المنزلي غير محكمة.</p>	<p>الهواء الساخن درجة حرارته مرتفعة بشكل غير طبيعي. قابس الطاقة درجة حرارته مرتفعة بشكل غير طبيعي.</p>
<p>قم بصيانة مخرج الأيونات.</p>	<p>هناك خلل بسبب الإلكترود المتسخ (جزء الإبرة الدقيقة).</p>	<p>يتم توليد الشرر داخل مخرج الأيونات. يصدر مخرج الأيونات بعض الضجيج (أصوات طقطة).</p>

في حالة عدم التمكن من حل المشكلات، اتصل بالمتجر الذي اشتريته منه الوحدة أو مركز الخدمة المعتمد من Panasonic للقيام بعملية الإصلاح.

## المواصفات

EH-NE72 و EH-NE71					طراز المنتج
~ فولت ٢٤٠ ٥٠ هرتز <sup>١*</sup>	~ فولت ١١٠ ٦٠ هرتز <sup>١*</sup>	~ فولت ٢٤٠ ٥٠ - ٦٠ هرتز	~ فولت ٢٣٠ ٥٠ - ٦٠ هرتز	~ فولت ٢٢٠ ٥٠ - ٦٠ هرتز	مصدر التيار
٢٠٠٠ وات	١٤٠٠ وات	٢٠٠٠ وات	١٨٥٠ وات	١٧٠٠ وات	استهلاك الطاقة
مجموعة الفوهة، فوهة توزيع الهواء					EH-NE71
مجموعة الفوهة					EH-NE72

١\*: متوفر فقط في تايوان.

٢\*: متوفر فقط في الكويت وقطر.

هذا المنتج مخصص للاستخدام المنزلي فقط.

## صيانة مجفف الشعر

تأكد من إيقاف مفتاح الطاقة وفصل القابس من مأخذ التيار المنزلي. (فيما عدا أثناء إجراء أعمال الصيانة على مخرج الهواء)

### صيانة مجفف الشعر

نظف الهيكل الرئيسي عند اتساح المجفف.  
احرص على تنظيف الهيكل بقطعة قماش ناعمة مبللة جزئياً مياه الحنفية أو مياه الحنفية الممزوجة بالصابون.

#### ملاحظات

- لا تستخدم الكحول أو مزيل الطلاء أو منظف (صابون غسل اليدين السائل، وما إلى ذلك)
- - حيث إن القيام بذلك قد يؤدي إلى عطل في الأجزاء أو تشققها/تغير لونها أو غير ذلك.
- إن ترك مجفف الشعر مع ما قد يعلق بالمقبض أو الهيكل من منتجات تصفيف الشعر أو مستحضرات التجميل قد يعمل على تحلل البلاستيك، مما يتسبب في تغير لونه أو تشققه أو تعرضه للعطل.

### صيانة مخرج الأيونات

- نظف مخرج الأيونات مرة كل 6 أشهر.
- استخدم مسحات القطن المتاحة تجارياً. (نوصي باستخدام المسحات القطنية الرفيعة المخصصة للاستعمال مع الأطفال).
  - تسمح أعمال الصيانة هذه بالحفاظ على المستوى المتولد من الأيونات على مدى فترة زمنية طويلة.
  - أدخل المساحة القطنية برفق إلى أن تتوقف (6 مم تقريباً)، وأنها برفق 2 أو 3 مرات.

امسح برفق رأس الإبرة الدقيقة

مخرج الأيونات  
(على كلا الجانبين)

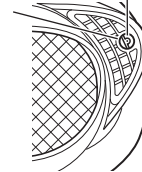

## صيانة مدخل الهواء

- نظف مدخل الهواء مرة أو أكثر في الشهر.
- امسح لتنظيف الوبر، الشعر، أو المواد الأخرى من مدخل الهواء باستخدام منديل ورقي أو فرشاة أسنان.



- لا تضغط على أو تفرك مدخل الهواء باستخدام الأظافر أو غرض حاد آخر. سققد يؤدي القيام بذلك إلى تلف مدخل الهواء.

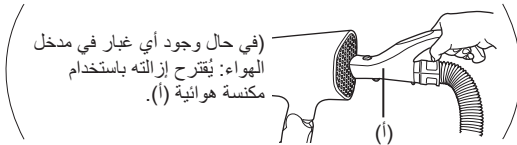

## صيانة مخرج الهواء ومخرج الهواء البارد

- نظف مخرج الهواء مرة أو أكثر في الشهر.
- ينبغي توصيل مجفف الشعر بمأخذ التيار المنزلي فقط في حالة صيانة مخرج الهواء.
  - استخدم فرشاة الأسنان المتاحة تجارياً.
  - اضبط مفتاح نفخة الهواء البارد على "بارد" وانفخ الغبار، الشعر وما إلى ذلك الذي يسد الشبكة بينما تكشطه بفرشاة الأسنان.
  - أثناء إجراء عملية الصيانة، لا تسد مدخل الهواء ببديك أو نحو ذلك.
  - كن حذراً عند استخدام مجفف الشعر لأول مرة بعد عملية الصيانة، حيث قد ينبعث منه الغبار أو ما شابه ذلك.

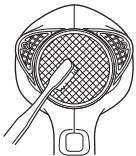

قبل استخدام مجفف الشعر، تأكد من أن مخرج الأيونات مضبوط على الوضع "0"، ثم قم بتركيبه في مأخذ تيار منزلي وتشغيل مخرج الأيونات.

حدد درجة حرارة تدفق الهواء باستخدام محدد مفتاح النفخة الباردة. حدد كثافة تدفق الهواء باستخدام مفتاح الطاقة الرئيسي، ثم جففي شعرك.

اضبطي مفتاح الطاقة على الوضع "0"، ثم افصلي القابس من مأخذ التيار المنزلي.

مجموعة الفوهة  
للتصنيف الدقيق

إذا كنتِ ترغبين في الحصول على تصفية شعر، فيرجى إرفاق الفوهة المحددة لمجفف الشعر حيث إنها تساعد على تركيز التدفق على منطقة محددة من الشعر. وسيمنحك ذلك المزيد من التحكم لتيسير التصفيف وتجفيف الشعر بالنفخ.

فوهة توزيع الهواء EH-ND72 فقط

للحصول على شعر كثيف بتصفية كبيرة وبحجم كبير، قومي بإرفاق فوهة توزيع الهواء بمجفف الشعر.

- حدد الوضع "2" عند استخدام فوهة توزيع الهواء. قد تشعر بحرارة على وجهك أو فروة رأسك عند تحديد الهواء في الوضع "3-Turbo".
- للأشخاص الذين يرغبون في (شعر ذي) حجم كبير من الأعلى: استخدموا فوهة توزيع الهواء على فروة الرأس عند الجزء العلوي من الرأس وحركوها في حركة دائرية.
- للأشخاص الذين يرغبون في حجم على الجانبين: ابدأوا من أعلى الأذن وحركوا فوهة توزيع الهواء ببطء بطول فروة الرأس وبتجاه الجزء العلوي من الرأس. كرروا الحركة ٢ إلى ٣ مرات.
- تجفيف الشعر المموج: ضعي الجزء المموج من الشعر على فوهة توزيع الهواء وجففيه من الأسفل مع الدفع لأعلى.

(طريقة توليد الأيونات: التفريغ عالي الجهد)

ويبلغ قطرها أقل من 1/1000 من البخار، ولا يمكن رؤيتها بالعين المجردة. الأيونات هي جزيئات تجمع بين الأوكسجين سالب الشحنة والرطوبة في الهواء. بشكل عام، يسبب شحن الشعر بشحنة موجبة. ويتعرض الشعر للأيونات ذات الشحنة السالبة، يمكن محايدة الكهرباء الساكنة للشعر ومن ثم يمكن تحسين نعومته.

ملاحظات

- قد تلاحظ وجود رائحة مميزة عند استخدام هذا المجفف. وذلك ليس ضارًا بجسم الإنسان.
- قد لا يشعر بعض الأشخاص بتأثيرات الأيونات. أصحاب الشعر المموج، والشعر المجعد بشدة، والشعر شديد النعومة، والشعر القصير، أو الذين قاموا بعملية فرد دائم للشعر المموج في الأشهر الثلاثة أو الأربعة الأخيرة.

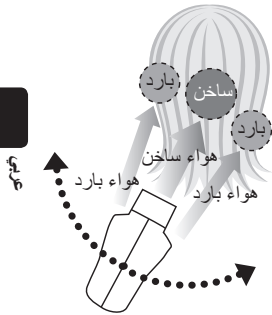

### تصميم لامع قوي

يقوم هذا المجفف بنفخ الهواء البارد باستمرار على الجانب الخارجي من الشعر الساخن عند تحديد مفتاح النفخة الباردة على تدفق الهواء الساخن. بتحريك المجفف عند الاستخدام، يتبادل ارتطام الهواء الساخن والبارد بشعرك، مما يزيد من سهولة التصفيف وجعله لامعًا.



- A** مخرج الهواء  
**B** مجموعة الفوهة  
**C** مخرج الهواء البارد  
 (على كلا الجانبين)  
**D** مخرج الأيونات  
 (على كلا الجانبين)  
**E** مدخل الهواء  
**F** المقبض  
**G** حلقة التعليق  
**H** القابس  
 (يختلف شكل القابس تبعًا للمنطقة).  
**I** السلك  
**J** مفتاح الطاقة

**K** مفتاح النفخة البارد

تدفق الهواء الساخن :   
 تدفق الهواء البارد : 

Turbo : 3  
 حماية من الحرارة : 2  
 Set : 1  
 Off : 0

		
تدفق هواء بارد قوي	تدفق هواء ساخن قوي	3
	تدفق هواء دافئ قوي	2
تدفق هواء بارد معتدل	تدفق هواء ساخن معتدل	1
إيقاف التشغيل		0

**L** فوهة توزيع الهواء فقط EH-ND72

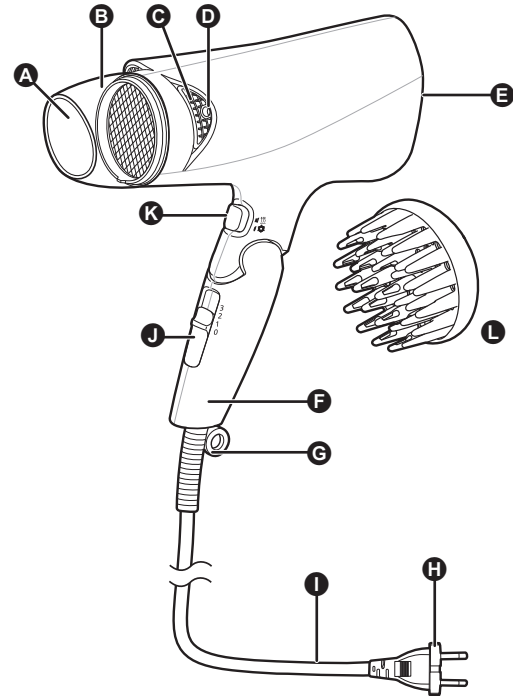



## تنبيه



عند فرد المقبض أو طيه، لا تلمس المنطقة المظللة كما هو موضح في الأشكال أدناه.

- حيث إن القيام بذلك قد يؤدي إلى إصابة الأصابع.



يرجى الاحتفاظ بمسافة تزيد عن ٣ سم بين

مخرج الهواء وشعرك. (إلا عند استخدام فوهة توزيع الهواء)

- حيث إن عدم الالتزام بذلك قد يؤدي إلى تعرض الشعر للاحتراق.



تأكد من إبعاد شعرك ١٠ سم على الأقل عن

مدخل الهواء.

- قد يعلق شعرك في مدخل الهواء، مما قد يسبب تلف الشعر.



استخدم هذا الجهاز فقط في تجفيف شعر الإنسان أو تصفيفه. (لا تستخدمه مع الحيوانات الأليفة أو في تجفيف الملابس أو الأحذية إلخ.)

- حيث إن عدم الالتزام بذلك قد يؤدي إلى نشوب حريق أو الإصابة بحروق.

## ملاحظات

- هذا الجهاز مزود بجهاز أتوماتيكي للحماية من الارتفاع الزائد في درجة الحرارة. في حالة ارتفاع درجة حرارة الجهاز، سيتحول إلى وضع الهواء البارد. قم بإيقاف تشغيل الجهاز وفصله عن مأخذ التيار المنزلي. واتركه بضع دقائق حتى يبرد قبل استخدامه مرة أخرى. يجب فحص عدم وجود غبار أو شعر أو غيره في مدخل ومخرج الهواء قبل إعادة تشغيل الجهاز.

## ⚠️ تنبيه

لا تخزن السلك في حالة ملتوية.

- حيث إن القيام بذلك قد يؤدي إلى قطع السلك المعدني داخل السلك بسبب التحميل، وقد يؤدي إلى صدمة كهربائية أو نشوب حريق بسبب قصر الدائرة.

تجنب إسقاط المنتج أو تعريضه للصدمات.

- حيث إن القيام بذلك قد يؤدي إلى صدمة كهربائية أو الاشتعال.

تجنب الاستخدام في حالة تلف مدخل الهواء.

- قد يعلق شعرك في مدخل الهواء، مما قد يسبب تلف الشعر.

تجنب لمس مخرج الهواء ومجموعة الفوهة وفوهة توزيع الهواء حيث تصبح

درجة حرارتها مرتفعة للغاية.

- حيث إن القيام بذلك قد يؤدي إلى الإصابة بحروق.

تجنب الاستخدام على الأطفال أو الرضع.

- حيث إن القيام بذلك قد يؤدي إلى الإصابة بحروق.

## ⚠️ تحذير

افصل القابس من خلال الإمساك به بدلاً من شد السلك.

- عدم الالتزام بذلك قد يؤدي إلى قطع السلك المعدني داخل السلك، وقد يؤدي إلى الإصابة بحروق أو صدمة كهربائية أو نشوب حريق بسبب قصر الدائرة.

قم بتنظيف القابس بانتظام لمنع تراكم الغبار.

- حيث إن عدم الالتزام بذلك قد يؤدي إلى نشوب حريق بسبب ضعف العزل الناجم عن الرطوبة.

افصل القابس وامسحه بقطعة قماش جافة.

عند استخدام الجهاز داخل المراحيض، يتعين فصله من مصدر الطاقة فور

الانتهاء من الاستخدام، حيث يعد قرب الجهاز من الماء خطراً حتى بعد إيقاف تشغيله.

- عدم القيام بذلك قد يؤدي إلى حادث أو إصابة.

لمزيد من الحماية، يوصى بتركيب جهاز التيار المتخلف (RCD) بحيث

لا يزيد تياره التشغيلي المتخلف عن ٣٠ مللي أمبير وتثبيتته في الدائرة الكهربائية التي تغذي الحمام. يرجى استشارة الشخص المسؤول عن التركيب.

- حيث إن عدم الالتزام بذلك قد يؤدي إلى حادث أو إصابة.

هذا الجهاز غير مصمم للاستخدام من قبل الأشخاص (بما في ذلك الأطفال)

ذوي القدرات البدنية أو الحسية أو العقلية الضعيفة أو قلبي الخبرة والمعرفة، إلا في ظل الإشراف عليهم أو إعطائهم تعليمات استخدام الجهاز من قبل فرد مسؤول عن سلامتهم.

وينبغي الإشراف على الأطفال لضمان عدم العبث بالجهاز.

- حيث إن عدم الالتزام بذلك قد يؤدي إلى حادث أو إصابة.

في حالة تلف سلك الطاقة، يجب استبداله بواسطة الشركة المصنعة أو مركز

الخدمة التابع لها أو أشخاص بكفاءة مماثلة من أجل تجنب المخاطر.

- حيث إن عدم الالتزام بذلك قد يؤدي إلى حادث أو إصابة.

## تحذير

لا تستخدم الجهاز مطلقاً في حالة تعذر تثبيت قابس الطاقة بإحكام في مأخذ التيار المنزلي.

- حيث إن القيام بذلك قد يؤدي إلى حروق أو صدمة كهربائية أو نشوب حريق بسبب حدوث قصر في الدائرة الكهربائية.

لا تقم بتوصيل القابيس أو فصله من مأخذ التيار المنزلي ويدك مبيّلة.

- حيث إن القيام بذلك قد يؤدي إلى صدمة كهربائية أو إصابة.

لا تستخدم الجهاز ويدك مبيّلة.

- حيث إن القيام بذلك قد يؤدي إلى صدمة كهربائية أو نشوب حريق بسبب حدوث قصر في الدائرة الكهربائية.

لا تغادر المنطقة في حين ترك مفتاح الطاقة قيد التشغيل.

- حيث إن القيام بذلك قد يتسبب في نشوب حريق.

لا تقم بتخزين الجهاز في دورة مياه أو مكان مرتفع الرطوبة. أيضاً، لا تضعه في مكان يمكن أن تتسكب فيه المياه (مثل وضعه أعلى حوض).

- حيث إن القيام بذلك قد يؤدي إلى صدمة كهربائية أو نشوب حريق.

لا تسد أو تدخل دبائيس الشعر أو أشياء غريبة أخرى في مدخل الهواء، مخرج الهواء، أو مدخل الأيونات.

- حيث إن القيام بذلك قد يؤدي إلى نشوب حريق أو صدمة كهربائية أو الإصابة بحروق.

لا تستخدم الجهاز بالقرب من المواد القابلة للاشتعال (مثل الكحول أو البنزين أو التتر أو البخاخات أو منتجات العناية بالشعر أو مزيل طلاء الأظافر).

- حيث إن القيام بذلك قد يؤدي إلى انفجار أو حريق.

هذا الجهاز غير مُصمم للاستخدام التجاري، وليس الهدف منه الاستخدام بدون الصيانة المناسبة.

- القيام بذلك قد يتسبب في الاحتراق أو نشوب حريق بسبب الحمل المستمر أو زيادة الحمل.

لا تقم بغمر الجهاز في الماء.

لا تستخدم الجهاز بالقرب من الماء.

لا تستخدم الجهاز بالقرب من أحواض الاستحمام أو الدُش أو أحواض المياه أو أي أوعية أخرى تحتوي على مياه.

- حيث إن القيام بذلك قد يؤدي إلى صدمة كهربائية أو نشوب حريق.



هذا الرمز الموجود على الجهاز يعني "لا تستخدم الجهاز بالقرب من الماء".

أوقف الاستخدام على الفور وقم بإزالة القابيس إذا ظهر هناك أمر غير عادي أو العطل.

- حيث إن عدم الالتزام بذلك قد يؤدي إلى نشوب حريق أو التعرض لصدمة كهربائية أو الإصابة.

<الحالات غير العادية أو العطل>

• عدم انبعاث الهواء

• توقف الوحدة بشكل متقطع

• أصبح الجزء الداخلي ساخناً بلون أحمر وانبعث منه دخان

- عليك أن تطلب الفحص أو الصيانة على الفور في مركز صيانة معتمد.

استخدم مأخذ التيار المنزلي فقط: لا تستخدمه مع سلك إطالة.

قم بتركيب القابيس بالكامل.

تأكد دائماً من أن الجهاز يعمل بمصدر طاقة كهربائية يتطابق مع معدل الجهد المحدد على الجهاز.

- حيث إن عدم الالتزام بذلك قد يؤدي إلى نشوب حريق أو التعرض لصدمة كهربائية.

عندما ترى شرراً حول مخرج الهواء أثناء استخدام وضع الهواء الساخن، أوقف الاستخدام وقم بإزالة الوير من مخرج الهواء ومدخل الهواء.

- إذ إن عدم الالتزام بذلك قد يسبب الإصابة بحروق أو نشوب حريق.

احرص دائماً على إيقاف تشغيل مفتاح الطاقة وفصل القابيس عن مأخذ التيار المنزلي بعد الاستخدام.

- حيث إن عدم الالتزام بذلك قد يؤدي إلى نشوب حريق أو الإصابة بحروق.

## احتياطات السلامة

للحد من خطر التعرض للإصابة والوفاة والتعرض لصدمة كهربائية وحريق وعتل وتلف بالجهاز أو الممتلكات، احرص دائماً على اتباع احتياطات السلامة التالية.

### تفسير الرموز

تُستخدم الرموز التالية لتصنيف وتوضيح مستوى الخطر والإصابة وتلف الممتلكات الناجم في حالة تجاهل الملاحظات واستخدام الجهاز بشكل غير صحيح.

## تحذير

يشير إلى خطورة محتملة يمكن أن تؤدي إلى إصابة بالغة أو الوفاة.

## تنبيه

يشير إلى خطر يمكن أن يؤدي إلى إصابة طفيفة.

تُستخدم الرموز التالية لتصنيف وتوضيح نوع التعليمات المطلوب مراعاتها.

يُستخدم هذا الرمز لتنبيه المستخدمين إلى إجراء تشغيلي معين يجب عدم القيام به.

يُستخدم هذا الرمز لتنبيه المستخدمين إلى إجراء تشغيلي معين يجب اتباعه من أجل تشغيل الوحدة بأمان.

## تحذير

لا تقم بالتخزين في مكان يكون في متناول الأطفال أو الرضع. لا تتركهم يستخدمونه.

- حيث إن القيام بذلك قد يؤدي إلى حروق أو صدمة كهربائية أو إصابة.

تجنب مطلقاً التعديل أو التفكيك أو الإصلاح.

- حيث إن القيام بذلك قد يؤدي إلى الاشتعال أو الإصابة بسبب التشغيل غير العادي. يرجى الاتصال بأحد مراكز الخدمة المعتمدة للقيام بالإصلاح.

لا تتلف السلك أو تقوم بتعديله أو ثنيه بالقوة أو سحبه أو لفه. وأيضاً، لا تضع أي شيء ثقيل على السلك أو تضغط عليه.

- حيث إن القيام بذلك قد يؤدي إلى صدمة كهربائية أو نشوب حريق بسبب حدوث قصر في الدائرة الكهربائية.

تجنب الاستخدام والسلك مربوط.

- حيث إن القيام بذلك قد يؤدي إلى حريق أو صدمة كهربائية.

لا تقم بلف السلك حول الهيكل الرئيسي عند التخزين.

- حيث إن القيام بذلك قد يؤدي إلى قطع السلك المعدني داخل السلك بسبب التحميل، وقد يؤدي إلى صدمة كهربائية أو نشوب حريق بسبب قصر الدائرة.

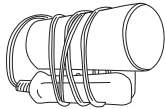

تجنب الاستخدام عندما يكون القابض أو السلك تالفاً أو ساخنًا.

- حيث إن القيام بذلك قد يؤدي إلى حروق أو صدمة كهربائية أو نشوب حريق بسبب حدوث قصر في الدائرة الكهربائية.

# Panasonic

تعليمات التشغيل

مجفف الشعر (المنزلي)

EH-NE72

رقم الطراز  
EH-NE71

## المحتويات

54.....	تصميم لامع قوي	59.....	احتياطات السلامة
53.....	صيانة مجفف الشعر	55.....	التعريف بالأجزاء
52.....	اكتشاف الأعطال وإصلاحها	54.....	كيفية استعمال مجفف الشعر
52.....	المواصفات	54.....	نبرة عن الأيون

نشكرك على شراء هذا المنتج من Panasonic. قبل تشغيل هذه الوحدة، يرجى قراءة هذه التعليمات بالكامل وحفظها للاطلاع عليها في المستقبل.



مشکل	دلیل احتمالی	اقدام
در حین استفاده از حالت "داغ"، مرتباً به حالت هوای سرد می رود و یا در داخل سشوار جرقه مشاهده می شود. (این جرقه ها به وسیله کلید ترموستات، که یک دستگاه محافظ است، تولید شده است و نقص دستگاه محسوب نمی شود.)	روی ورودی هوا یا خروجی هوا کرک و پرز جمع شده است. مو یا چیزی باعث انسداد ورودی هوا شده است.	کرک یا پرز را تمیز کنید. از انسداد ورودی هوا خودداری نمایید.
هوای داغ بیش از حد داغ است.		
دو شاخه بیش از حد داغ است.	اتصال به پریز محکم نیست.	از پریز برقی استفاده کنید که دوشاخه محکم در آن جا می گیرد.
در خروجی یون جرقه ایجاد می شود.	ایرادی که بر اثر الکتروود (قسمت سوزن) کثیف بوجود می آید.	خروجی یون را تمیز کنید.
خروجی یون سروصدا تولید می کند (صدای ترق و تروق).		

چنانچه مشکل قابل رفع نیست، با فروشگاه‌های که دستگاه را خریداری نموده اید و یا یک مرکز تعمیر مجاز پاناسونیک تماس بگیرید.

### مشخصات

EH-NE72 ،EH-NE71					مدل محصول
۲۴۰ ولت ~ ۵۰ هرتز*	۱۱۰ ولت ~ ۶۰ هرتز*	۲۴۰ ولت ~ ۵۰ تا ۶۰ هرتز	۲۳۰ ولت ~ ۵۰ تا ۶۰ هرتز	۲۲۰ ولت ~ ۵۰ تا ۶۰ هرتز	منبع نیرو
۲۰۰۰ وات	۱۴۰۰ وات	۲۰۰۰ وات	۱۸۵۰ وات	۱۷۰۰ وات	مصرف برق
دهانه تنظیم، پخش کن					EH-NE72
دهانه تنظیم					EH-NE71

\* فقط در تایوان موجود است.

\* فقط در کویت و قطر موجود است.

این محصول فقط برای مصارف خانگی ساخته شده است.

## نگهداری از سشوار

کلید روشن/خاموش را حتماً روی موقعیت OFF قرار دهید و دوشاخه برق را از پریز برق خانگی خارج کنید. (به جز هنگام تعمیر خروجی هوا)

### نگهداری از سشوار

اگر سشوار کثیف شد، بدنه اصلی آن را تمیز کنید. برای تمیز کردن محفظه، فقط از دستمال نرم آغشته به آب شیر یا محلول آب و صابون استفاده کنید.

#### ملاحظات

- برای تمیز کردن سشوار از الکل، استون یا مواد شوینده (صابون مایع و غیره) استفاده نکنید.
- انجام این کار ممکن است باعث ایجاد نقص، ترک خوردگی/رنگ پریدگی قطعات و غیره شود.
- باقی ماندن مواد آرایشی و مراقبت مو بر روی دسته یا بدنه سشوار می تواند باعث از بین رفتن تدریجی پلاستیک، رنگ رفتگی یا ترک خوردگی آن و نقص دستگاه شود.

### نگهداری از خروجی یون

- هر ۶ ماه یک بار خروجی یون را تمیز کنید.
- از گوش پاک کن های پنبه ای تجاری موجود در بازار استفاده کنید. (ما گوش پاک کن های پنبه ای باریک مخصوص نوزادان را توصیه می کنیم.)
- این نحوه نگهداری به سشوار امکان می دهد میزان یون تولیدی را در طول زمان حفظ کند.
- به آرامی گوش پاک کن را در دستگاه وارد کنید تا جایی که متوقف شود (تقریباً ۶ میلی متر) و به آرامی ۲ تا ۳ بار آن را بچرخانید.

خروجی یون (در هر سمت یکی)



## نگهداری از ورودی هوا

- هر ماه یا بیشتر ورودی هوا را تمیز کنید.
- با دستمال یا مسواک، ورودی هوا را تمیز کنید تا پرز، مو یا مواد دیگر پاک شوند.



- با ناخن یا اشیای تیز دیگر، ورودی هوا را فشار ندهید یا نسایید. این کار می تواند به ورودی هوا آسیب برساند.

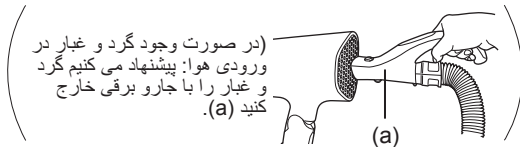

## نگهداری از خروجی هوا و خروجی هوای سرد

- هر ماه یا بیشتر خروجی های هوا را تمیز کنید.
- سشوار باید تنها در صورت نیاز به تعمیر خروجی هوا به پریز برق وصل شود.
- از مسواک های معمولی استفاده کنید.
- کلید تنظیم حرارت را روی «Cool» (سرد) قرار دهید و همان طور که با مسواک صفحه مشبک را می سابید، گرد و غبار، مو و سایر مواد مسدود کننده صفحه را خارج کنید.
- در هنگام نگهداری از سشوار، از مسدود نمودن ورودی هوا با دست و غیره خودداری نمایید.
- هنگام استفاده از سشوار برای بار نخست پس از انجام تعمیر، مراقبت گرد و غبار و ذرات دیگر که ممکن است از سشوار خارج شود، باشید.

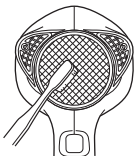



قبل از استفاده از سشوار، مطمئن شوید که خروجی یون روی موقعیت "0" قرار دارد، سپس دوشاخه را به یک پریز وصل کرده و خروجی یون را در موقعیت روشن قرار دهید.

با کلید «تنظیم حرارت» دمای جریان هوای سشوار را انتخاب کنید.

با کلید روشن/خاموش، شدت جریان هوا را انتخاب کنید، سپس موهایتان را خشک کنید.

کلید روشن/خاموش را روی موقعیت «0» قرار دهید، سپس دو شاخه سشوار را از پریز برق جدا کنید.

#### دهانه تنظیم

اگر می خواهید مویتان را حالت دهید، لطفاً دهانه تنظیم را روی سشوار سوار کنید تا باعث شود جریان هوا در قسمت خاصی از مو متمرکز شود. این کار کنترل بیشتری برای حالت دهی و خشک کردن مو در اختیار شما قرار می دهد.

#### پخش کن فقط EH-NE72

برای ایجاد موی پر حجم و حالت دهی بالا، «پخش کن» را به سشوار وصل کنید. اگر می خواهید به موهای خود منلی بدهید، موهایتان را از بالا به پایین در حالیکه برس روی پخش کن قرار دارد، برس بزنید.

• هنگام استفاده از پخش کن، موقعیت "2" را انتخاب کنید. هنگام انتخاب "3" - Turbo، ممکن است روی صورت یا پوست سرتان احساس گرما کنید.

• برای افرادی که می خواهند حجم مو در بالای سر باشد: پخش کن را روی فرق سر قرار دهید و با حرکت دایره ای آن را حرکت دهید.

• برای افرادی که می خواهند حجم مو در دو سمت سر باشد: از بالای گوش شروع کنید و پخش کن را به آرامی در طول فرق سر به سمت بالای سرتان حرکت دهید. این کار را ۲ تا ۳ بار تکرار کنید.

• خشک کردن موی مجعد: بخش مجعد مویتان را در پخش کن قرار دهید و از پایین مو و در حالی که به سمت بالا فشار می دهید آن را خشک کنید.

(روش تولید یون: تخلیه ولتاژ بالا)

قطر آن کمتر از ۱/۱۰۰۰ بخار است و نمی توان با چشم غیر مسلح آن را دید. یون ها ذراتی هستند که با اکسیژن یا بار منفی و رطوبت هوا ترکیب می شوند. به طور کلی، مو به آسانی بار مثبت به خود می گیرد. با قرار دادن مو در معرض یون های منفی، الکتروسیته ساکن مو می تواند خنثی شود و به این ترتیب صافی آن بهبود یابد.

#### نکات

- هنگام استفاده از این سشوار، ممکن است بوی خاصی را استشمام نمایید. این بو برای بدن انسان مضر نیست.
- شاید افراد زیر تأثیرات یون را احساس نکنند.
- افراد دارای موی مجعد، فر ریز، موی بسیار لخت، موی کوتاه، یا کساتی که در سه یا چهار ماه گذشته موی خود را صاف کرده اند.

#### طراحی تقویت درخشندگی

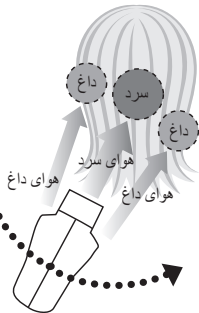

وقتی کلید کنترل حرارت روی جریان هوای داغ تنظیم شده باشد، این سشوار همزمان از سمت بیرونی خود هوای سرد به بیرون می دمند. با حرکت دادن سشوار هنگام استفاده، هوای داغ و سرد به صورت متناوب با موی شما برخورد می کند و حالت دهی آن را آسانتر می کند و به مو درخشندگی می بخشد.





- A خروجی هوا
- B دهانه تنظیم
- C خروجی هوای سرد  
(در هر سمت یکی)
- D خروجی یون  
(در هر سمت یکی)
- E ورودی هوا
- F دسته
- G حلقه آویز
- H دوشاخه  
(شکل دوشاخه بسته به منطقه، متفاوت است.)
- I سیم برق
- J کلید اصلی
- K کلید تنظیم حرارت

(شکل دوشاخه بسته به منطقه، متفاوت است.)

K کلید تنظیم حرارت

جریان هوای داغ :    
 جریان هوای سرد : 

Turbo : 3  
 محافظت در برابر گرما : 2  
 Set : 1  
 Off : 0

		
جریان هوای سرد قوی	جریان هوای داغ قوی	3
	جریان هوای گرم قوی	2
جریان هوای سرد ملایم	جریان هوای داغ قوی	1
	خاموش	0

L بخش کن فقط EH-NE72

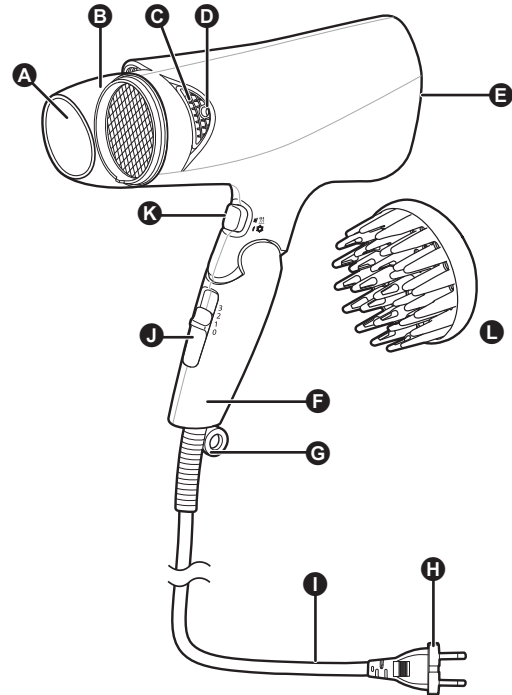

## احتیاط

هنگام خم کردن دسته یا باز کردن آن از حالت خمیده، به قسمت تیره، به صورتی که در شکل نشان داده شده است دست نزنید.  
- این کار ممکن است به انگشتتان آسیب برساند.



لطفاً فاصله ای به میزان حداقل ۳ سانتیمتر را بین خروجی هوا و موی خود رعایت نمایید.



(به غیر از زمان استفاده از پخش کن)  
- بی توجهی به این مسئله ممکن است به سوختن موهای شما منجر گردد.

حتماً موی خود را حداقل ۱۰ سانتی متر دورتر از ورودی هوا بگیرید.



- ممکن است موی شما در ورودی هوا گیر کرده و صدمه ببیند.

از این سشوار تنها برای خشک کردن و حالت دهی موی انسان استفاده کنید.  
(از بکاربردن آن بر روی موی حیوانات خانگی، یا خشک کردن البسه، کفش ها و مواردی از این قبیل خودداری نمایید)

- عدم انجام این کار ممکن است به آتش سوزی یا سوختگی منجر شود.

## ملاحظات

• این دستگاه مجهز به یک دستگاه محافظ خودکار در برابر حرارت بیش از حد است. در صورتی که دستگاه بیش از حد داغ شود، به حالت باد خنک تغییر خواهد یافت. دستگاه را خاموش کرده و دوشاخه آن را از پریز برق جدا کنید. پیش از استفاده مجدد از دستگاه اجازه دهید که به مدت چند دقیقه خنک شود. پیش از روشن کردن قبل از روشن کردن دوباره سشوار بررسی کنید که گرد و خاک، مو و غیره داخل روزنه های ورودی و خروجی هوا نرفته باشد.

## هشدار

همواره پس از استفاده دستگاه، کلید روشن/خاموش را خاموش نموده و دوشاخه برقی را از پریز برق خارج کنید.

- عدم انجام این کار ممکن است به آتش سوزی یا سوختگی منجر شود.

برای درآوردن دوشاخه برقی از پریز، خود دوشاخه را گرفته و از کشیدن سیم برقی خودداری کنید.

- عدم انجام این کار می تواند باعث پاره شدن رشته های داخل سیم برق شود و به علت اتصالی باعث بروز سوختگی، برق گرفتگی و یا آتش سوزی شود.

دوشاخه برقی را به طور منظم تمیز کنید تا گرد و غبار روی آن جمع نشود.

- قصور در انجام این کار ممکن است به آتش سوزی به دلیل خرابی عایق بر اثر رطوبت منجر گردد.

دوشاخه برقی را درآورده و با پارچه خشک تمیز کنید.

هنگام استفاده از سشوار در حمام، بعد از استفاده دوشاخه سشوار را از پریز برق جدا کنید، زیرا وجود آب در مجاورت سشوار خطرناک است، حتی اگر سشوار خاموش باشد.

- عدم رعایت این نکته می تواند به سانحه یا آسیب منجر شود.

برای محافظت بیشتر، نصب یک دستگاه جریان باقیمانده (RCD) که جریان کاری باقیمانده مجاز آن بیشتر از ۳۰ میلی آمپر نباشد در مدار برقی حمام توصیه می شود. برای اطلاع بیشتر با نصب کننده دستگاه مشورت کنید.

- قصور در انجام این کار ممکن است به سانحه یا صدمات جانی منجر شود.

این وسیله برای اشخاصی (شامل کودکان) با توانایی های ذهنی، فیزیکی یا حسی کم، یا افراد فاقد تجربه و دانش در نظر گرفته نشده است، مگر آنکه فرد مسئول ایمنی این افراد، به آنها در مورد چگونگی استفاده از این وسیله آموزش دهد یا بر کار آنها نظارت داشته باشد.

حتما باید نظارت شود تا کودکان با این وسیله بازی نکنند.

- قصور در انجام این کار ممکن است به سانحه یا صدمات جانی منجر شود.

اگر سیم برق آسیب دیده باشد، برای اجتناب از خطر، باید توسط سازنده، نمایندگی های آن، یا افراد مجازی که از مهارت های لازم برخوردار هستند تعویض گردد.

- قصور در انجام این کار ممکن است به سانحه یا صدمات جانی منجر شود.

## احتیاط

از نگهداری سیم برق در وضعیت به هم پیچیده خودداری نمایید.

- انجام این کار ممکن است موجب قطع شدن سیم برق بر اثر فشار و برق گرفتگی یا آتش سوزی به دلیل اتصالی شود.

از انداختن دستگاه یا قرار دادن آن در معرض ضربه خودداری کنید.

- این کار ممکن است موجب برق گرفتگی یا آتش سوزی شود.

از بکار بردن دستگاه در صورت آسیب دیده بودن ورودی هوا خودداری نمایید.

- موی شما ممکن است در ورودی هوا گیر کرده و صدمه ببیند.

از لمس نمودن خروجی هوا، دهانه تنظیم و پخش کن خودداری نمایید، زیرا این قسمت ها ممکن است بسیار داغ شوند.

- این کار ممکن است موجب سوختگی شود.

از بکار بردن دستگاه برای اطفال یا نوزادان خودداری کنید.

- این کار ممکن است موجب سوختگی شود.

## هشدار

اگر دوشاخه برق خوب در پریز جا نمی افتد یا شل است، به هیچ وجه از دستگاه استفاده نکنید.

- این کار ممکن است موجب سوختگی، برق گرفتگی یا آتش سوزی بر اثر اتصالی شود.

با دست خیس دوشاخه برق را به پریز برق وصل یا آن را قطع نکنید.

- این کار ممکن است موجب برق گرفتگی یا صدمات جانی شود.

از بکار بردن دستگاه با دست خیس خودداری نمایید.

- این کار ممکن است موجب برق گرفتگی یا آتش سوزی بر اثر اتصالی شود.

وقتی دستگاه روشن است، محل را ترک نکنید.

- انجام این کار ممکن است موجب آتش سوزی شود.

از نگهداری دستگاه در حمام یا در محل بسیار مرطوب خودداری نمایید.

همچنین، آنرا در محلی که ممکن است آب ریخته شود (مانند روی میز توالت) قرار ندهید.

- این کار ممکن است موجب برق گرفتگی یا آتش سوزی شود.

از مسدود کردن ورودی هوا، خروجی هوا یا خروجی یون یا وارد کردن گیره مو یا سایر اجسام خارجی به داخل آنها خودداری کنید.

- این کار ممکن است موجب آتش سوزی، برق گرفتگی یا سوختگی شود..

از بکار بردن دستگاه در مجاورت مواد قابل اشتعال (مانند الکل، بنزین،

تینر، اسپری، مواد مراقبت از مو، پاک کننده لاک ناخن) خودداری نمایید.

- این کار ممکن است موجب انفجار یا آتش سوزی شود.

این دستگاه برای استفاده تجاری طراحی نشده است و نباید بدون حفظ و

نگهداری مناسب از آن استفاده کرد.

- انجام این کار می تواند به علت استفاده مداوم یا استفاده بیش از حد از دستگاه به سوختگی یا آتش سوزی منجر شود.

از فرو بردن دستگاه در آب خودداری نمایید.

نزدیک آب از دستگاه استفاده نکنید.

نزدیک وان حمام، دوش، روشویی یا سایر محفظه های حاوی آب از دستگاه استفاده نکنید.

- این کار ممکن است موجب برق گرفتگی یا آتش سوزی شود.



این علامت روی دستگاه به معنای این است که "نزدیک آب از دستگاه استفاده نکنید".

در صورت بروز مشکل یا نقص در کار دستگاه، به استفاده از آن خاتمه

دهید و دوشاخه برق را از پریز بکشید.

- عدم انجام این کار ممکن است به آتش سوزی، برق گرفتگی یا صدمات بدنی منجر شود.

**<نمونه های مشکل یا نقص>**

• هوا بیرون داده نمی شود

• دستگاه برخی اوقات خاموش می شود

• داخل دستگاه داغ شده و به رنگ قرمز درمی آید و از دستگاه دود خارج می شود

- بلافاصله به یک مرکز خدمات مجاز مراجعه و درخواست بازرسی کنید.

فقط از پریز مخصوص لوازم خانگی استفاده کنید: از سیم سیار استفاده نکنید.

دوشاخه برق را به طور کامل وارد نمایید.

همیشه بررسی و اطمینان حاصل کنید که دستگاه را به منبع برقی وصل کنید

که از نظر ولتاژ با ولتاژ درج شده روی دستگاه همخوانی داشته باشد.

- عدم انجام این کار ممکن است به آتش سوزی یا برق گرفتگی منجر شود.

در صورت مشاهده جرقه در اطراف خروجی هوا در حین استفاده از حالت

هوای داغ سشوار، دستگاه را خاموش نموده و کربک و پرز را از روی

خروجی و ورودی هوا تمیز کنید.

- عدم انجام این کار می تواند باعث بروز سوختگی یا آتش سوزی شود.

برای کاهش خطر جراحت، مرگ، برق گرفتگی، آتش سوزی، سوء عملکرد، و آسیب دیدن تجهیزات یا دستگاه، همیشه اقدامات احتیاطی و ایمنی زیر را رعایت کنید.

شرح علائم

از علائم زیر برای طبقه بندی و شرح میزان خطر، صدمات جانی یا خسارات مالی ناشی از نادیده گرفتن اخطارها و استفاده نامناسب از دستگاه استفاده شده است.

**هشدار** ⚠️

خطر بالقوه ای را نشان می دهد که ممکن است به صدمات جانی شدید و یا حتی مرگ منجر شود.

**احتیاط** ⚠️

خطری را نشان می دهد که ممکن است به صدمات جانی جزئی منجر شود.

از علائم زیر برای طبقه بندی و شرح نوع دستورالعمل هایی که باید رعایت گردد، استفاده شده است.

از این علامت برای هشدار به کاربران در خصوص یک رویه عملیاتی خاص که باید از آن اجتناب گردد، استفاده شده است.

از این علامت برای هشدار به کاربران در خصوص یک رویه عملیاتی خاص که اجرای آن برای کارکرد ایمن دستگاه ضروری است، استفاده شده است.

**هشدار** ⚠️

دستگاه را دور از دسترس کودکان یا نوزادان نگه دارید. به آنها اجازه ندهید از دستگاه استفاده کنند.

- این کار ممکن است موجب سوختگی، برق گرفتگی یا صدمات جانی شود.

از اعمال تغییر در دستگاه، باز کردن، یا تعمیر آن خودداری کنید.

- این کار ممکن است موجب بروز آتش سوزی یا صدمات جانی بر اثر کار غیر عادی دستگاه شود.

برای تعمیرات، با مرکز خدمات مجاز تماس بگیرید.

از صدمه زدن یا اعمال تغییر، خم کردن، کشیدن یا پیچاندن سیم برق خودداری نمایید. همچنین، از قرار دادن اشیاء سنگین روی سیم برق یا تحت فشار قرار دادن آن خودداری کنید.

- این کار ممکن است موجب برق گرفتگی یا آتش سوزی بر اثر اتصال شود.

از بکار بردن دستگاه در هنگامی که سیم برق آن گره خورده است، خودداری نمایید.

- این کار ممکن است موجب آتش سوزی یا برق گرفتگی شود.

وقتی از دستگاه استفاده نمی شود، سیم برق را دور بندنه دستگاه بپیچید.

- انجام این کار ممکن است موجب قطع شدن سیم برق بر اثر فشار و برق گرفتگی یا آتش سوزی به دلیل اتصال شود.

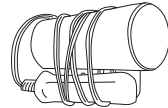

از استفاده از دستگاه زمانی که دوشاخه برق یا سیم برق آسیب دیده یا داغ است خودداری نمایید.

- این کار ممکن است موجب سوختگی، برق گرفتگی یا آتش سوزی بر اثر اتصال شود.

دفترچه راهنما

(خانگی) سشوار

EH-NE72  
شماره مدل  
EH-NE71

## فهرست مندرجات

64.....	طراحی تقویت درخشندگی	69.....	اقدامات احتیاطی و ایمنی
63.....	نگهداری از سشوار	65.....	شناسایی قطعات
62.....	عیب یابی	64.....	نحوه استفاده از سشوار
62.....	مشخصات	64.....	درباره یون

از حسن انتخاب شما و خرید این محصول پاناسونیک متشکریم.  
قبل از راه اندازی این دستگاه، لطفاً این دستورالعمل ها را به طور کامل مطالعه کنید و آنها را برای استفاده در آینده نگه دارید.





# Panasonic

## Operating Instructions (Household) Hair Dryer

Model No. EH-NE72  
EH-NE71

70.....فارسی

60.....عربي

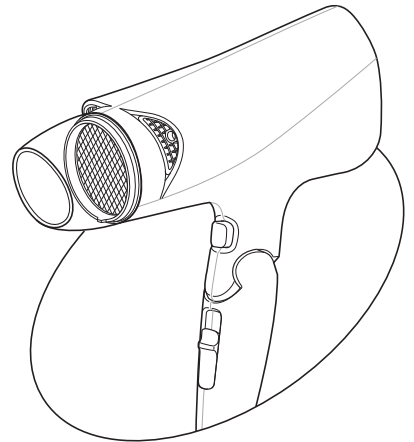

Panasonic Corporation  
<http://www.panasonic.com>  
© Panasonic Corporation 2016